

Arbeitspodest aus Aluminium

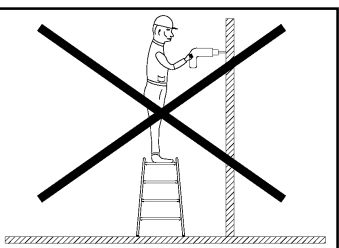

Best-Nr.: 50050 - 50064		
Pos.	Bezeichnung	Maße
1	Flachkopfschraube	M5 x 35
2	Sicherungsmutter	M5
3	U-Scheibe	5,3 mm
4	Expanderstopfen	25 mm
5	Flachkopfschraube	M8 x 40
6	Kunststofffüße	25 mm
7	Endkappe	25 mm
8	Seitenteil	
9	Seitenteil	
10	Querstrebe	
11	Plattform	300 x 400
12	Stufe 1	200 x 440
13	Stufe 2	200 x 482

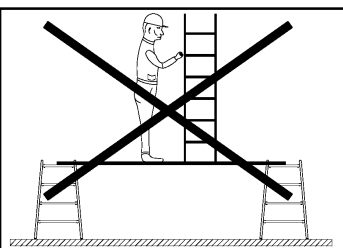
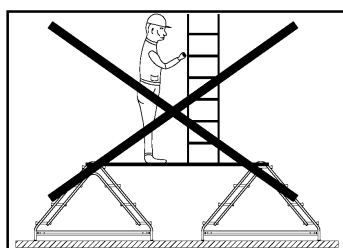
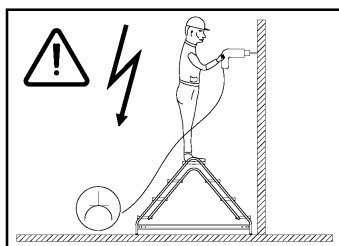
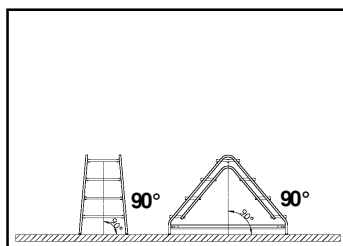
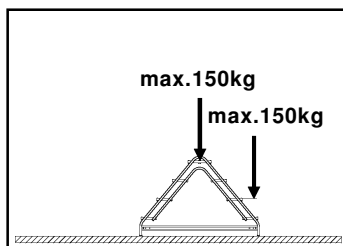
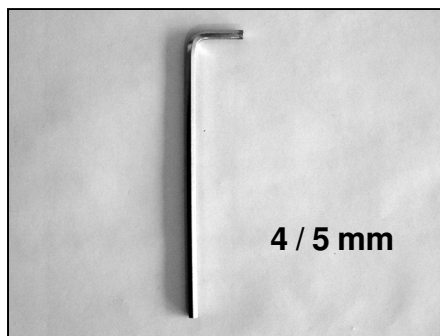
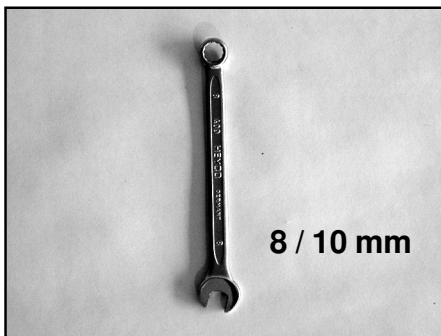
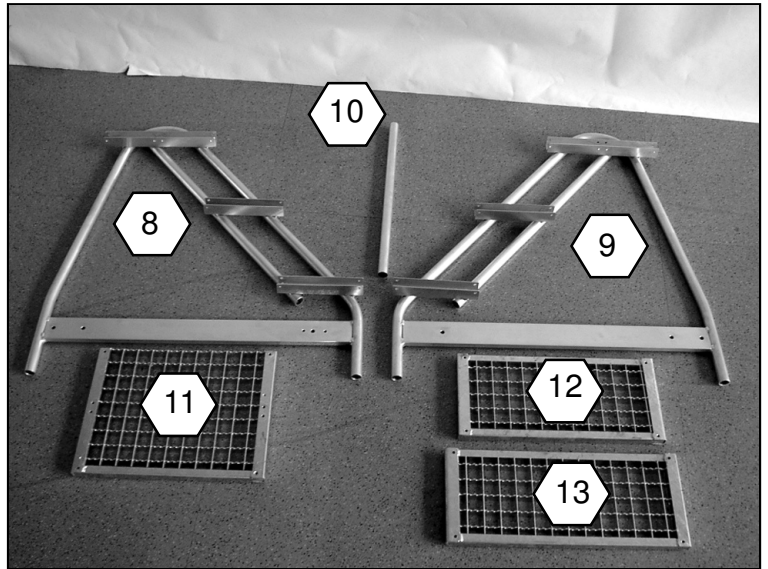
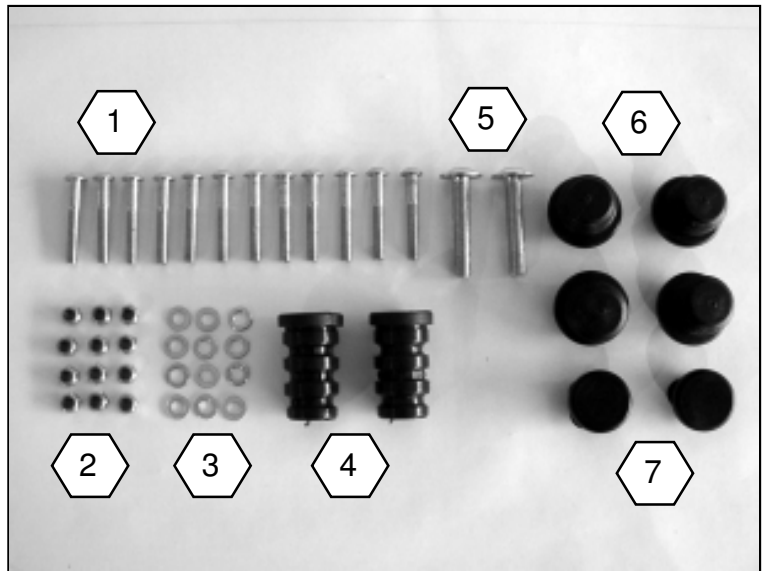

2

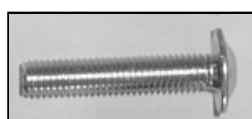

5



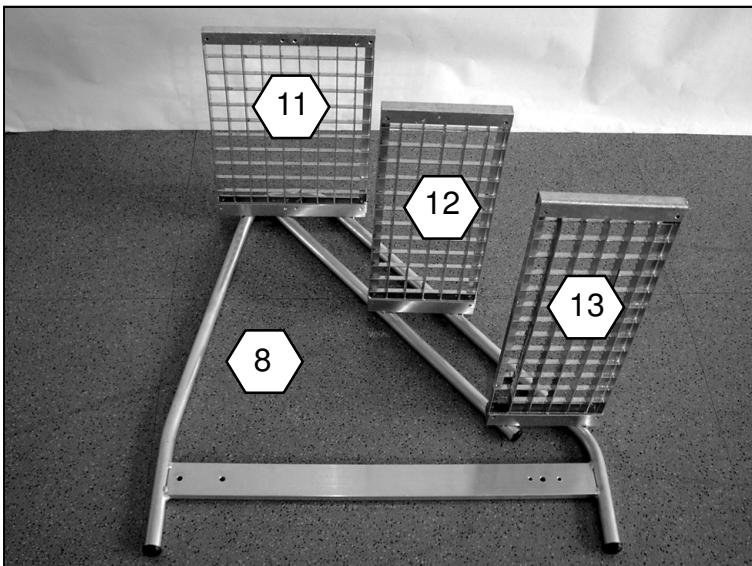
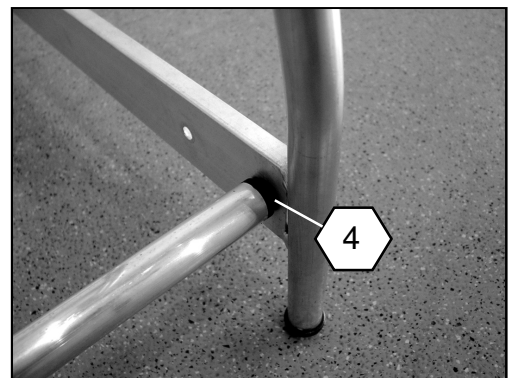
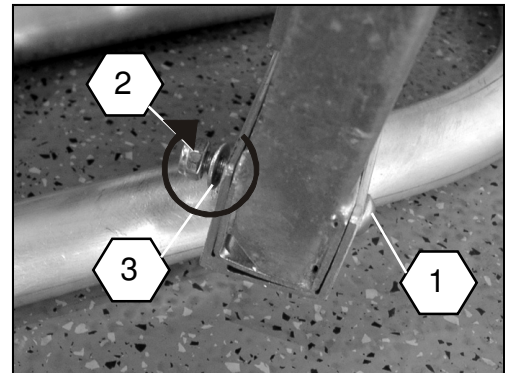
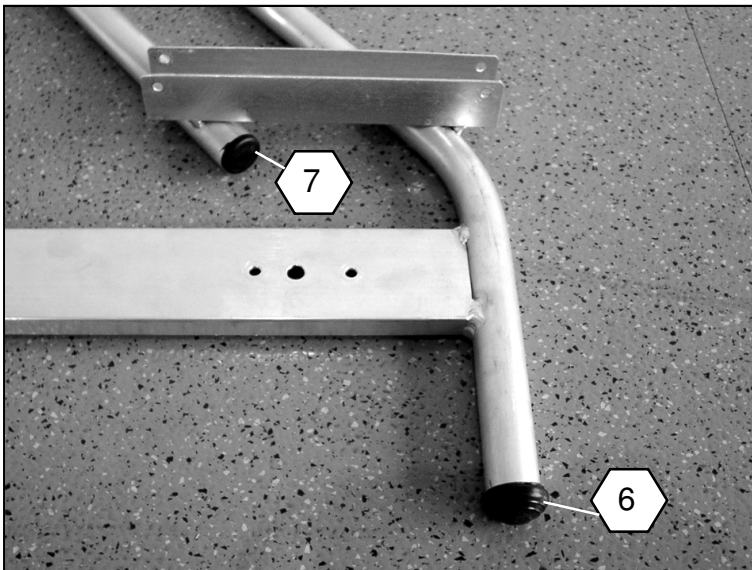
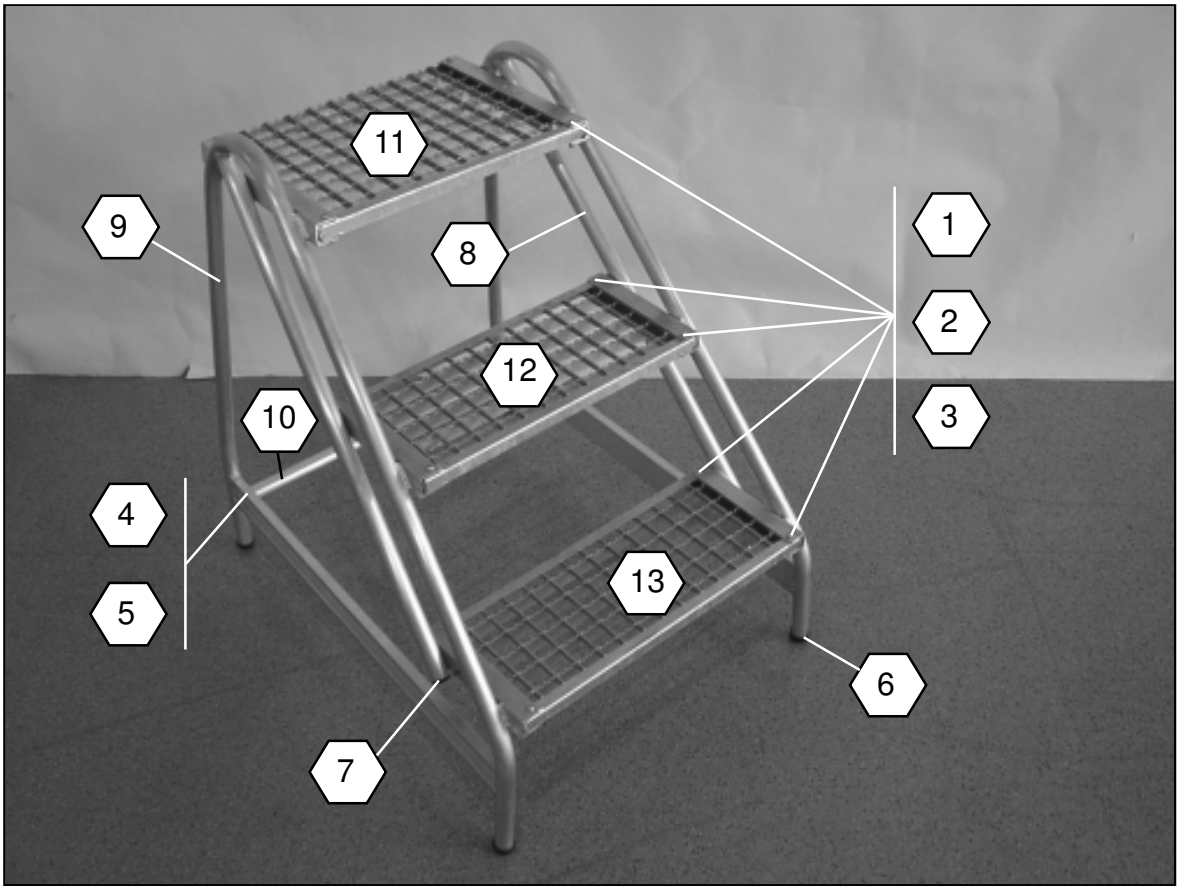

Best-Nr.: 50068-50069

Pos.	Bezeichnung	Maße
1	Sechskantschraube	M6 x 20
2	U-Scheibe	6,3 mm
3	Sicherungsmutter	M6
4	Fahrwerk	

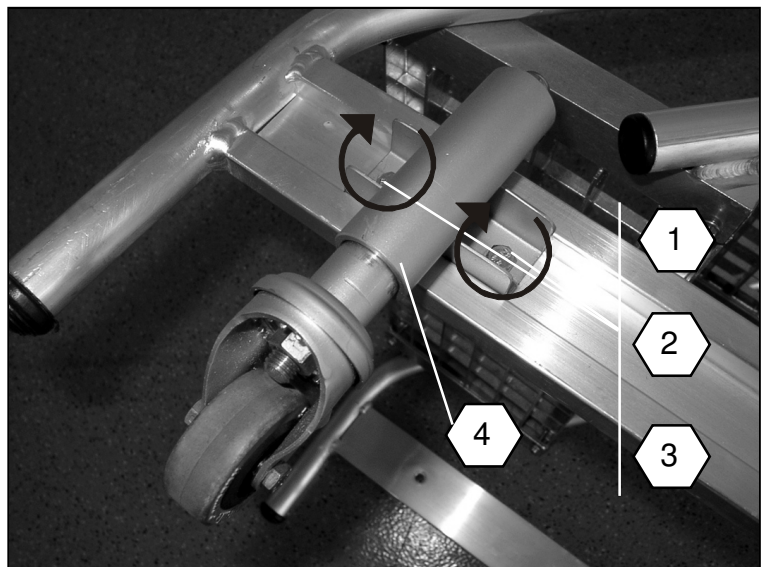
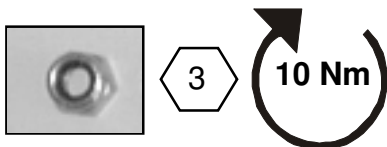
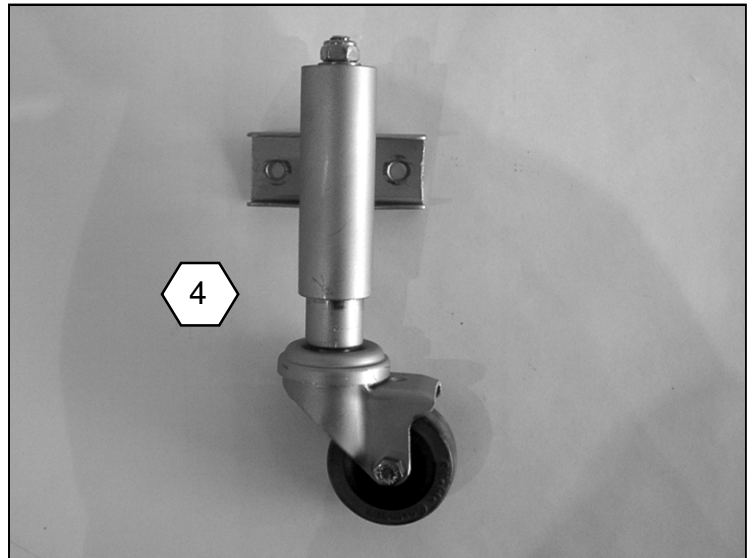
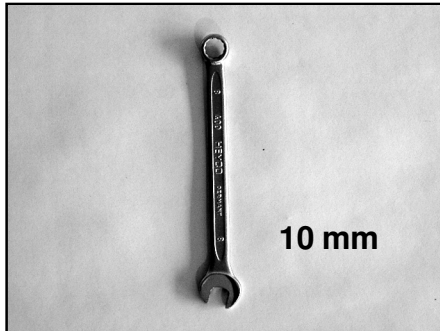
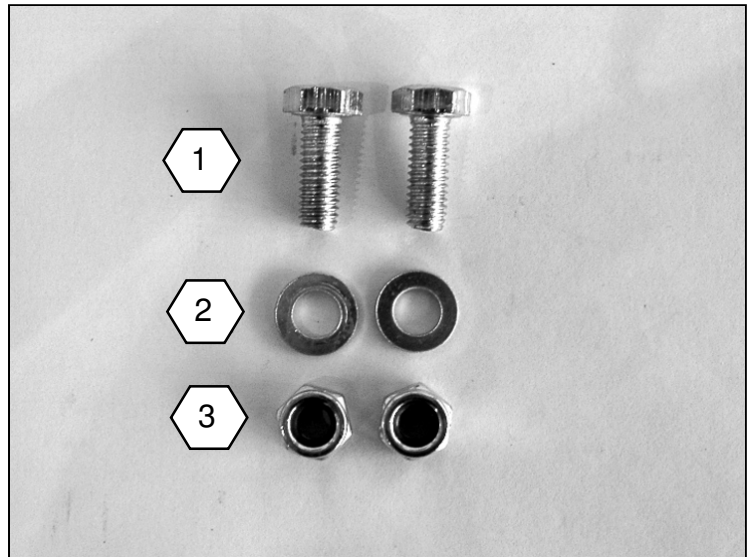

Vor jeder Benutzung ist das Arbeitspodest auf ordnungsgemäßen Zustand zu prüfen. Bei Mängeln darf das Arbeitspodest nicht benutzt werden. Eine Verwendung ist erst nach Abstellung der Mängel erlaubt.

Gewährleistung und Haftung

Umfang, Zeitraum und Form der Gewährleistung sind in den Verkaufs- und Lieferbedingungen der Günzburger Steigtechnik GmbH fixiert. Für Gewährleistungsansprüche, die sich aus einer mangelhaften Dokumentation ergeben, ist stets die zum Zeitpunkt der Lieferung gültige Aufbau- und Informationsbroschüre maßgebend.

Über die Verkaufs- und Lieferbedingungen hinaus gilt: Es wird keine Gewähr übernommen für Personen- und Sachschäden, die aus einem oder mehreren der nachfolgenden Gründe entstanden sind:

- nicht bestimmungsgemäße Verwendung,
- unsachgemäß durchgeführte Reparaturen,
- Verwendung von anderen als Original- Ersatzteilen,
- Nutzen der Anlage mit defekten Bauteilen,
- nicht ausreichend qualifiziertes oder unzureichendes Montage- und Nutzerpersonal,
- eigenmächtige bauliche Veränderungen,
- Katastrophenfälle durch Fremdkörpereinwirkung und höherer Gewalt.

Der Betreiber hat in eigener Verantwortung dafür zu sorgen, daß die Sicherheitsbestimmungen eingehalten werden. Des Weiteren eine bestimmungsgemäße Verwendung gewährleistet ist.

The work platform must be checked each time before use to make sure it is in proper working condition.

The work platform must not be used if it has any defects.

It may only be used again once the defects have been remedied.

The work platform may only be used on a floor/ground surface with adequate load-bearing capacity.

Warranty and Liability The scope, duration and form of the warranty are set out in the Terms and Conditions of Sale and Delivery of Günzburger Steigtechnik GmbH. For warranty claims arising out of or in connection with inadequate documentation, the valid assembly and information brochure at the time of delivery shall always be applicable.

In addition to the Terms and Conditions of Sale and Delivery, the following shall apply:

No liability shall be accepted for personal injury or damage to property arising for one or more of the following reasons:

- Misuse
- Improper repairs
- Use of spare parts that are not original parts
- Use of the system with defective parts
- Inadequately qualified assembly and user personnel and/or insufficient numbers of such personnel
- Unauthorized structural modifications
- Catastrophes caused by interference from foreign bodies or force majeure.

It is the operator's responsibility to ensure that all valid, applicable laws, safety regulations and regulations relating to the prevention of accidents are complied with.

The operator is also responsible for ensuring that the equipment is used only as intended.

(D)

(GB)

Pred vsako uporabo je treba preveriti ustrežno in primerno stanje delovnega podesta.

V primeru pomanjkljivosti delovnega podesta ne smete uporabljati.

Uporaba je dovoljena šele po odpravi pomanjkljivosti.

Delovni podest se sme uporabljati samo na tleh z zadostno nosilnostjo.

Jamstvo in odgovornost Obseg, trajanje in oblika jamstva so določeni v Pogojih prodaje in dobave podjetja Günzburger Steigtechnik GmbH.

Za jamstvene pravice, ki nastanejo zaradi pomanjkljive dokumentacije, je zmeraj merodajna informativna brošura o montaži, ki je veljavna ob času dobave.

Poleg Pogojev prodaje in dobave velja še sledeče:

Ne prevzemamo odgovornosti za osebo in materialno škodo, ki nastane iz nega ali več od sledečih razlogov:

- nepredvidena uporaba,
- nestrokovno izvedena popravila,
- uporaba neoriginalnih nadomestnih delov,
- uporaba naprave pri kvarjenih sestavnih sklopih,
- nezadostno kvalificirano ali nezadostno osebje za montažo ter uporabo,
- lastnorodne konstrukcijske spremembe,
- primeri elementarnih nesreč zaradi vpliva tujkov in višje sile.

Upravljavec mora lastnorodno poskrbeti za to, da se upoštevajo veljavni zakoni, varnostna določila in predpisi za preprečevanje nesreč.

Zagotovljena mora biti predvidena uporaba.

(ES)

(F)

Verificare prima di ogni utilizzo le condizioni regolari dello sgabello.

In caso di difetti non utilizzare lo sgabello. Il suo riutilizzo sarà consentito solamente ad avvenuta eliminazione di detti difetti.

Lo sgabello può essere utilizzato solamente su di un pavimento di portata sufficiente.

La garanzia e la responsabilità L'entità, il periodo e la forma della garanzia sono fissati nelle Condizioni di vendita e di fornitura della Günzburger Steigtechnik GmbH.

Per eventuali richieste di garanzia dovute ad una documentazione incompleta, è sempre determinante il prospetto informativo e di montaggio valido al momento della fornitura.

Oltre alle Condizioni di vendita e di fornitura, vale quanto segue:

La Günzburger Steigtechnik GmbH non si assumerà alcuna responsabilità per danni a persone e a cose dovute ai seguenti motivi:

- utilizzo non conforme,
- riparazioni effettuate in maniera non appropriata,
- utilizzo di ricambi che non siano quelli originali,
- utilizzo dell'impianto con componenti difettosi,
- personale addetto al montaggio o dell'utilizzatore non sufficientemente qualificato o inadeguato,
- modifiche costruttive effettuate arbitrariamente,
- catastrofi dovute all'azione di corpi estranei o a cause di forza maggiore.

L'utilizzatore dovrà provvedere sotto la propria responsabilità al rispetto delle leggi, delle norme di sicurezza e delle norme antinfortunistiche vigenti.

In questo modo sarà garantito un utilizzo conforme.

(I)

(NL)

Minden használat előtt ellenőrizze a munkaalvány előírászerű állapotát.

Hiányosságok fennállása esetén a munkaalvány -et nem szabad használni.

A használat csak a hiányosságok megszüntetése után van megengedve.

A munkaalvány -et csak megfelelő teherbírási talajon szabad használni.

Szavatosság és felelősség. A szavatosság terjedelme, a szavatossági idő és a szavatossági igények kielégítésének módja a Günzburger Steigtechnik GmbH Eladási és szállítási feltételeiben van lefektetve.

Azokkal a szavatossági igényekkel kapcsolatban, amelyek a dokumentáció hiányos voltára hivatkozva kerülnek benyújtásra, a szállítási időpontban érvényes felállítás és információs broszúra a mérvadó.

Az eladási és szállítási feltételeken felül a következők kizárólagos érvényesek:

Azokért a személyi sérülésekért és anyagi károkért, amelyek az alábbi okok egyikének vagy az alábbi okok közül többnek a következményei, semmiféle felelősséget nem vállalunk:

- nem rendeltetésszerű használat,
 - szakszerűtlenül végrehajtott javítások,
 - az eredetiektől eltérő pótalkatrészek alkalmazása,
 - a berendezés használatra hibás komponensekkel,
 - nem kielégítő kiképzéssel rendelkező vagy nem elegendő szerelő és felhatalozott személyzet,
 - önhatalmú szerkezeti módosítások,
 - katasztrófák idegen testek behatása révén vagy vis major.
- Az üzemeltetőnek a saját felelősségi körében gondoskodnia kell arról, hogy valamennyi érvényes törvény, biztonsági előírás és balesetvédelmi előírás betartásra kerüljön.
- Ezen felül gondoskodnia kell a rendeltetésszerű használatról is.

(HU)

(SE)

Her kullanymanðan önce platformlu merdivenin nizamay uyun olup olmadıyına dair durum kontrol edilir.

Eksiklik bulunması halinde platformlu merdivenin kullanylamaz.

Eksiklikler giderildikten sonra yeniden platformlu merdivenin kullanynma izin verilir.

platformlu merdivenin sadece tabıma kapasitesi uyun olan zeminerde kullanylabılır.

Garanti ve Sorumluluk Kapsam, garantinin süresi ve beklri Günzburger Steigtechnik GmbH firmasının satıp ve sevkiyat kopolarynda sabitenmiptir.

Hatalı dokumentasyon nedeniyle ortaya çıkan garanti talepleri için sevkiyat sırasında geçerli olan montaj ve bilgi broşürleri geçerli olmaktadır.

Satıp ve sevkiyat kopolarynın dıpynda geçerli olan kopolular: Apatıydaki sebep veya sebeplerden dolayı kipişel ve maddi zararlar için sorumluluk kabul edilmez:

- nizamay uyun olmayın kullanyn
 - nizamay uyun olarak gerçektirilmeyen onarımlar
 - Orijinalleri yerine başka yedek parçaların kullanylması
 - Bozuk parçalar ile tesisatın kullanylması
 - Yetersiz uzmanlarmıy veya yetersiz montaj ve kullanyncı personel
 - Tarafnyızdan yapısal debijiklikler yapılmıy
 - Yabancı cisim ve dođal afet nedeniyle felaketler hali
- Yıpletici firmapahys kendi mesuliyetinde tüm geçerli kanunlara, güvenlik kopolullarına ve kazaya karby koruyucu önlemlere uymak zorundadır.
- Bunun haricinde nizamay uyun kullanynım sađlanması.

(TR)

(NO)

使用前检查 工作平台 是否一切正常。

发现 工作平台 有缺陷时便不允许使用它。

只有在弥补缺陷后才能使用。

只允许将 工作平台 置于承载力足够的表面上。

保证和责任 保证的范围、期限和形式等事宜均在Günzburger Steigtechnik GmbH

公司的销售和供货条件中做出了规定。

对于因技术资料中有漏洞而产生的保证要求，始终以供货时有效的安装和信息手册为准。

除了销售和供货条件外，以下条款适用于此：

对因以下一种或多种原因引起的人员和财产损失概不提供担保：

- 违规使用，
- 维修不当，
- 使用非原装零件，
- 使用装配有损坏了的部件的装置，
- 装配和使用人员不合格或数量不足，
- 擅自更改构造，
- 因外物影响或不可抗力导致引发灾难性事件。

业主应自行负责地保证遵守有效的法律、安全规定及事故预防条例。

并保证能够按照规定使用产品。

(CN)

(CZ)

Před každým použitím se musí zkontrolovat, zda je pracovní plošina v oádném stavu.

V poápadí zjištní závad se pracovní plošina nesmí pouívat. Další pouítí je poúpsutné teprve po odstranění závad. Pracovní plošina se smí pouívat jen na plochách s dostatečnou nosností.

Rozsah záruk a ručení Záruční doba a forma jsou stanoveny v prodejních a dodacích podmínkách společnosti Günzburger Steigtechnik GmbH.

Pro záruční nároky uplatňované na záklád chybné dokumentace jsou vdy rozhodující návod a informační brožura platné v době dodávky.

Nad rámec prodejních a dodacích podmínek platí: Záruka je vyloučena v poápadí hmotné škody a škody na zdraví vzniklé z jednoho nebo více následně uvedených důvodů:

- pouítí v rozporu s uvedeným úelem,
 - neodborní provedené opravy,
 - pouítí jiných ne- originálních náhradních dílů,
 - pouítí zařízení s defektními konstrukčními díly,
 - nedostatečnı kvalifikování nebo nevhovující montávní pracovníci a uivatelé,
 - svóvolné konstrukční změny,
 - katastrofy v důsledku úěku cizího tělesa nebo v důsledku vyšší moci.
- Provozovatel musí ve vlastní zodpovdnosti zajistit dodování platných zákonů, bezpečnostních předpisů a předpisů o úrazové prevenci.
- Dále musí zajistit pouítí v souladu s pøedepsaným úelem.

Enne kasutamist kontrollida madala redeli nõuetele vastavat seisundit. Puuduste korral ei tohi madalat redelit kasutada. Kasutamine on lubatud alles pärast puuduste kõrvaldamist. Madalat redelit kasutada ainult kõval pinnal. **Garantii ja vastutus** Garantii maht, aeg ja tingimused on sätestatud firma Günzburger Steigtechnik GmbH müügi- ning tarnetingimustes. Garantiiõuete puhul, mis tulenevad tehnilise toimiku puudulikkusest, on määravaks tarne ajal kehtiv paigaldus- ja infobrošüür. Lisaks müügi- ja tarnetingimustele kehtib: Garantii ei kata varakahjusid ja isikukahjusid, mis on tekkinud ühe või mitme järgnevalt nimetatud põhjuse tagajärjel:

- mitteotstarbekohane kasutamine,
- asjatundmatult teostatud remontitööd,
- mitte-originaalosaade kasutamine,
- seadme kasutamine defektsete osadega,
- puudulik või vajaliku kvalifikatsiooniga paigalduspõhine personal ja kasutajad,
- omavoliliselt tehtud konstruktsiooni muudatused,
- katastroofi olukord võõrmõjude ja loodusjõudude toimel.

Käitaja vastutab kehtivate seaduste, ohutuseeskirjade ning õnetuste vältimise eeskirjade täitmise eest. Samuti vastutab ta toote otstarbekohase kasutamise eest.

EE

Ennen jostaika käyttöä tulee tarkastaa, että työkoroke on moitteettomassa kunnossa. Jos havaitaan puutteellisuksia, ei työkoroketta saa käyttää. Käyttö on sallittu vasta puutteellisuksien korjaamisen jälkeen. Työkoroketta saa käyttää ainoastaan riittävän kantavalla pohjalla. **Takuu ja vastuu:** Takuun laajuus, kestoaika ja muoto on määritetty Günzburger Steigtechnik GmbH:n yleisissä toimitusehdoissa. Puutteellisesta dokumentaatiosta aiheutuvien takuuväiteiden osalta sitovaksi katsotaan aina vain toimituksen ajankohtana voimassaoleva asennus- ja informaatioesite. Yleisten toimitusehtojen lisäksi toimitusta koskevat seuraavat ehdot: Emme ota mitään vastuuta tai anna takuuta henkilö- ja esinevahingoista, jotka ovat aiheutuneet yhdestä tai useammasta seuraavasta syystä:

- määräysten vastainen käyttö,
- asiantuntemattomasti suoritettujen korjauksien,
- muiden kuin alkuperäisten varaosien käyttö,
- laitteiston käyttö virallisen rakennemuutoksen,
- asennus- ja käyttöhenkilöstön riittämätön ammattitaito tai lukumäärä,
- omavaltaiset rakennemuutokset,
- vieraiden esineiden ja korkeamman voiman aiheuttamat katastrofitilanteet.

Liikkeenharjoittajan tulee omavastuullisesti huolehtia siitä, että voimassaolevia lakimääräyksiä, työturvallisuusmääräyksiä ja tapaturmanehkäisyä koskevia määräyksiä noudatetaan. Sekä lisäksi varmistaa, että vain määräysten mukainen käyttö on taattu.

FI

Kontrollér altid arbejdsplatformen med hensyn til korrekt tilstand. Arbejdsplatformen må ikke benyttes, hvis den er defekt. Må først bruges, når manglerne er afhjulpet. Arbejdsplatformen må kun benyttes på et tilstrækkeligt stabilt underlag. **Garanti og ansvar** Garantiomfang, -periode og -art er fastlagt i salgs- og leveringsbetingelserne fra Günzburger Steigtechnik GmbH. Hvad angår mangelsbeføjelser hidrørende fra en mangelfuld dokumentation, er den på leveringstidspunktet gyldige opbygnings- og informationsbrochure altid retningsgivende. Ud over salgs- og leveringsbetingelserne har følgende gyldighed: Der overtages intet ansvar for personskader og materielle skader, som er opstået af en eller flere af de efterfølgende grunde:

- utilsigtet brug,
- ukendte udførte reparationer,
- brug af andre reservedele end de originale,
- brug af anlægget med defekte komponenter,
- ikke tilstrækkeligt kvalificeret eller utilstrækkeligt montage- og brugerpersonale,
- egenmægtige ændringer af konstruktionen,
- katastrofitilfælde på grund af indvirkning fra fremmedlegemer og force majeure.

Ejeren er selv ansvarlig for, at gældende lovgivning, sikkerhedsbestemmelser og forskrifter vedrørende ulykkesforebyggelse overholdes. Og desuden at en bestemmelsesmæssig brug er garanteret.

DK

Przed każdym użyciem podestu roboczego należy sprawdzić jego stan zgodnie z przepisami. W przypadku odkrycia wad w podestach roboczym nie wolno go używać do pracy. Użycie dozwolone jest dopiero po usunięciu wad. **PL** Podesty robocze mogą być używane tylko na podłożach o odpowiedniej nośności. Gwarancja i odpowiedzialność cywilna. Zakres, okres czasu i forma gwarancji są zawarte w warunkach sprzedaży i dostawy firmy Günzburger Steigtechnik GmbH. Dla rozszczeń z tytułu gwarancji wynikłych z wadliwej dokumentacji, miarodajny jest zawsze broszura zawierająca opis montażu i informacje, ogólnie obowiązujące w okresie dostawy. Oprócz warunków sprzedaży i dostawy obowiązują, jak poniżej: Gwarancji odpowiedzialności nie objęte są szkody rzeczowe lub osobowe, wynikłe z jednego lub wielu powodów wymienionych poniżej:

- używanie niezgodne z przepisami użytkowania,
- niezachowanie wytycznych naprawy,
- używanie innych, a nie oryginalnych części zamiennych przy naprawach,
- używanie sprzętu z wadliwymi częściami budowy,
- zatrudnianie niedostatecznie wykwalifikowanego lub ilościowo za małego personelu montażowego i użytkowniczego,
- dokonywanie prac modyfikacyjnych we własnym zakresie,
- wypadki katastrof wynikłe przez działania osób obcych i siły wyższe.

Użytkownik musi na własną odpowiedzialność zwrócić uwagę na zachowanie ogólnie obowiązujących praw, zasad bezpieczeństwa i zasad postępowania celem uniknięcia wypadków. Poza tym musi być zagwarantowane użycie zgodnie z przepisami.

Antes de utilizar o escadote com plataforma é preciso verificar sempre se ele está em bom estado. Se o escadote com plataforma apresentar quaisquer defeitos não pode ser utilizado. Só é possível voltar a utilizá-lo depois de eliminados esses defeitos. O escadote com plataforma só pode ser utilizado em chão capaz de suportar o respectivo peso. **Garantia e responsabilidade** Extensão, período e forma da garantia estão estabelecidos nas condições de venda e fornecimento da Günzburger Steigtechnik GmbH. No que diz respeito a direitos de garantia resultantes de documentação defeituosa é sempre determinante a brochura de informação e montagem válida na altura do fornecimento. Para além das condições de venda e fornecimento é válido o seguinte: Não é concedida qualquer garantia por danos pessoais e materiais devidos a um ou mais dos motivos a seguir indicados:

- utilização não conforme com as disposições,
- reparações efectuadas de forma incorrecta,
- utilização de peças sobressalentes não originais,
- utilização da instalação com componentes defeituosos,
- pessoal de montagem e utilizador insuficiente ou insuficientemente qualificado,
- alterações arbitrárias da construção,
- casos de catástrofe devido à acção de corpos estranhos e a força maior.

O utilizador é responsável por as leis, disposições de segurança e prescrições de prevenção contra acidentes válidas serem cumpridas. E além disso, por garantir uma utilização de acordo com as disposições.

PT

Pred vsako uporabo je treba preveriti ustreznost in primerno stanje delovnega podesta. V primeru pomanjkljivosti delovnega podesta ne smete uporabljati. Uporaba je dovoljena šele po odpravi pomanjkljivosti. Delovni podest se sme uporabljati samo na tleh z zadostno nosilnostjo. **SI** Jamstvo in odgovornost Obseg, trajanje in oblika jamstva so določeni v Pogojih prodaje in dobave podjetja Günzburger Steigtechnik GmbH. Za jamstvene pravice, ki nastanejo zaradi pomanjkljive dokumentacije, je zmeraj merodajna informativna brošura o montaži, ki je veljavna ob času dobave. Poleg Pogojev prodaje in dobave velja še sledeče: Ne prevzemamo odgovornosti za osebo in materialno škodo, ki nastane iz enega ali več od sledečih razlogov:

- nepredvidena uporaba,
- nestrokovno izvedena popravila,
- uporaba neoriginalnih nadomestnih delov,
- uporaba naprave pri okvarjenih sestavnih sklopih,
- nezadostno kvalificirano ali nezadostno osebje za montažo ter uporabo,
- lastnorodne konstrukcijske spremembe,
- primeri elementarnih nesreč zaradi vpliva tujkov in višje sile.

Upravitelj mora lastnorodno poskrbeti za to, da se upoštevajo veljavni zakoni, varnostna določila in predpisi za preprečevanje nesreč. Zagotovljena mora biti predvidena uporaba.

使用前に 作業台座 の状態が規定通りであることを確認すること。 欠陥がある時には 作業台座 を使っては行けません。 欠陥を排除してから始めて使用が許されます。 作業台座 は充分に負荷に耐えうる床の上にのみ使用できます。 **保証と責任** 保証の範囲、期間、形式等は製造者ギンツブルガー社 (Günzburger Steigtechnik GmbH) の《販売及び出荷条件》において定められております。 文書の不備に基づく保証請求については出荷時に有効な説明書を基準とします。 一般の《販売及び出荷条件》の他に次の諸事項が適用されます: 次の諸原因のいずれかによる人的又は物的損害に対しては保証しません: 規定によらない使用 不適当に行われた修理 不正な補充部品の使用 不良な部品を入れた状態における本設備の使用 組み立て又は操作を行う人の資格又は人数の不十分 勝手に行われた構造変化 異物の働きや不可抗力による災害 操作者は自分の責任において有効な法律、安全規定、事故防止規定等が遵守され、規定による使用が行われることを確保しなければなりません。

JP

Hersteller:
Günzburger Steigtechnik GmbH
Rudolf-Diesel-Straße 23
D-89312 Günzburg

Stand: 23.01.07