

- Armlehnenhöherstellung - R.
- Regulierung der Armlehneauflage: - verschiebung nach vorne-hinten (R35K3-SB2, R35K3).
- Armlehnenabstandverstellung - Z:
- Z1** - blockiert, **Z2** - entblockiert (R35K2-SB2, R35K3-SB2).

- Höhenverstellung der Rückenlehne mittels Rastermechanik: Die Rückenlehne in die höchste Position ziehen und anschließend in die unterste Position gleiten lassen. Danach auf die gewünschte Höhe ziehen. Wird die Rückenlehne wieder in die höchste Position gezogen, gleitet sie wieder in die unterste Position zurück.

- Die Einstellung der Rückewölbung - C (LSD2).

- Höhenverstellung für Kopf- und Nackenstütze, Neigungseinstellung Kopf- und Nackenstütze (HRUA).

- FR**
- Réglage des accoudoirs en hauteur - le bouton R.
- Le réglage de l'accoudoir se fait par déplacement de l'accoudoir vers l'avant ou vers l'arrière (R35K3-SB2, R35K3).
- Réglage de l'écart des accoudoirs - déplacer le levier Z jusqu'à la position Z2 et placer les accoudoirs dans la position souhaitée. Afin de les bloquer, déplacer le levier Z jusqu'à la position Z1 (R35K2-SB2, R35K3-SB2).

- Réglage de la hauteur de dossier Tout en restant assis, relever le dossier vers la position la plus haute, ensuite descendre le dossier vers la position la plus basse et commencer le réglage en le tirant progressivement vers le haut. Afin de baisser le dossier, revenir à la position la plus haute.
- Support lombaire avec ajustement en profondeur - C (LSD2).
- Réglage en hauteur de la tête, réglage d'inclinaison de la tête (HRUA).

## FS/FST

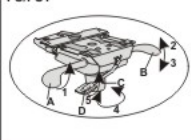

- PL**
- A1 - Zmiana wysokości siedziska
- B2 - Swobodne bujanie fotela
- B3 - Blokada siedziska w wybranym położeniu
- C4 - Siła wychylenia siedziska
- D5 - Zmiana głębokości siedziska

- DE**
- A1 - Sitzhöhenverstellung
- B2 - Freie Sitz- und Lehnenneigung
- B3 - Arretierung Sitz- und Rückenlehne in gewünschter Position
- C4 - Sitzneigungsverstellung
- D5 - Sitztiefeverstellung

- GB**
- A1 - Gas height adjustment
- B2 - Free floating
- B3 - Mechanism in locked position
- C4 - Tension adjustment knob
- D5 - Seat depth adjustment

- FR**
- A1 - Réglage de la hauteur d'assise
- B2 - Déblocage du dossier
- B3 - Blocage du dossier
- C4 - Volant de réglage de la tension du dossier
- D5 - Réglage de la profondeur de l'assise

## EAST

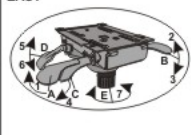

- PL**
- A1 - Zmiana wysokości siedziska
- B2 - Swobodne bujanie fotela
- B3 - Blokada siedziska w wybranym położeniu
- C4 - Regulacja głębokości siedziska
- D5 - Regulacja kąta siedziska (zobokowane)
- D6 - Regulacja kąta siedziska (odbiokowane)
- E7 - Siła wychylenia siedziska

- DE**
- A1 - Höhenverstellung
- B2 - Freies Synchron - Schaukeln
- B3 - Blockierte Synchron - Position
- C4 - Sitztiefeverstellung
- D5 - Der Winkel des Sitzes (entriegelte Position)
- D6 - Der Winkel des Sitzes (verriegelte Position)
- E7 - Sitzneigungsverstellung

- GB**
- A1 - Gas height adjustment
- B2 - Free floating
- B3 - Mechanism in locked position
- C4 - Seat depth adjustment
- D5 - The angle of the seat (unlocked position)
- D6 - The angle of the seat (locked position)
- E7 - Tension adjustment knob

- FR**
- A1 - Réglage de la hauteur d'assise
- B2 - Déblocage du dossier
- B3 - Blocage du dossier
- C4 - Réglage de la profondeur de l'assise
- D5 - L'angle du siège (position déverrouillée)
- D6 - L'angle du siège (position verrouillée)
- E7 - Volant de réglage de la tension du dossier

## ER/ERT/ERTN

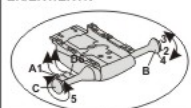

- PL**
- A1 - Zmiana wysokości siedziska
- B2 - Swobodne bujanie fotela
- B3 - Blokada siedziska w wybranym położeniu
- B4 - Regulacja pochylenia siedziska do przodu
- C5 - Siła wychylenia siedziska
- D6 - Zmiana głębokości siedziska

- DE**
- A1 - Höhenverstellung
- B2 - Freies Synchron - Schaukeln
- B3 - Blockierter Synchron - Position
- B4 - Einstellung der Neigung des Sitzes nach vorne
- C5 - Handrad für die Federkraftreinstellung
- D6 - Sitztiefeverstellung

- GB**
- A1 - Gas height adjustment
- B2 - Free floating
- B3 - Mechanism in locked position
- B4 - Angle regulation of the seat up front
- C5 - Tension adjustment knob
- D6 - Seat depth adjustment

- FR**
- A1 - Réglage de la hauteur d'assise
- B2 - Déblocage du dossier
- B3 - Blocage du dossier
- B4 - Réglage de l'inclinaison de l'assise vers l'avant
- C5 - Volant de réglage de la tension du dossier
- D6 - Réglage de la profondeur de l'assise

## SYNCRIBRA TR

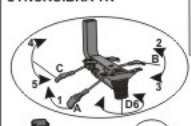

- PL**
- A1 - Zmiana wysokości siedziska
- B2 - Swobodne bujanie siedziska i oparcia
- B3 - Blokada siedziska i oparcia w wybranym położeniu
- C4 - Swobodne bujanie oparcia
- D5 - Blokada oparcia w wybranym położeniu
- D6 - Siła wychylenia siedziska
- E7 - Zmiana głębokości siedziska

- GB**
- A1 - Gas height adjustment
- B2 - Seat and back free floating
- B3 - Seat and back in locked position
- C4 - Back free floating
- D5 - Back in locked position
- D6 - Tension adjustment knob
- E7 - Seat depth adjustment

- DE**
- A1 - Höhenverstellung
- B2 - Freies Synchron - Schaukeln
- B3 - Blockierter Synchron - Position
- C4 - Freies Rückenlehne - Schaukeln
- C5 - Blockierter Rückenlehne - Position
- E6 - Sitzneigungsverstellung
- E7 - Sitztiefeverstellung

**PL**

Przypominamy, że krzesło należy użytkować zgodnie z przeznaczeniem. Krzesło przeznaczone jest dla jednej osoby.

Nie wolno na nim stawać ani przewozić ciężkich przedmiotów. Nie należy pozostawiać krzesła w miejscach o dużej wilgotności powietrza czy też w bezpośrednim sąsiedztwie źródeł ciepła.

Właściwe użytkowanie zapewni Państwu długą i bezawaryjną eksploatację. Zaleca się okresowe sprawdzenie mocowań typu pokrętła, śruby.

Do czyszczenia zabrudzonego pokrycia tapicernego należy używać środków czyszczących przewidzianych dla mebli tapicerowanych. Części z tworzyw sztucznych czyścić przy pomocy ogólnie dostępnych, nierynujących środków czystości.

**UWAGA!**

Maksymalne obciążenie krzesła masą wynosi 110 kg.

Demontaż jakichkolwiek elementów krzesła może spowodować utratę gwarancji. Podnośnika pneumatycznego nie podgrzewać i nie rozbiierać. W razie potrzeby wymienić w całości. Naprawa krzesła lub wymiana podzespołów może być dokonana jedynie przez przeszkolony personel lub w autoryzowanym serwisie firmy Nowy Styl.

Informacje na temat serwisu gwarancyjnego, pogwarancyjnego oraz produktów firmy Nowy Styl, mogą Państwo uzyskać na stronie [www.nowystyl.pl](http://www.nowystyl.pl).

Centrum Informacji  
tel. 801 177 291 (połączenie płatne jak za jeden impuls)  
czynne w godz. 8:00 - 16:00 od poniedziałku do piątku

**GB**

We remind you that the chair should be used for its intended purpose. The chair is designed for one person.

You must not stand on the chair or use it to transport heavy objects. You should not leave the chair in places with high humidity or next to heat sources. The proper use will ensure long-lasting and failure-free operation of the chair. It is recommended to check the fastenings, such as knobs and screws, periodically.

To clean the dirty upholstery cover, use the cleaning agents designed for upholstered furniture. Plastic parts should be cleaned with widely available non-scratching cleaning agents.

**NOTE!**

The maximum chair load is 110 kg. Disassembly of any chair components may result in a loss of warranty. The pneumatic lift cannot be heated or dismantled. Replace it as a whole if necessary. The chair can be repaired or the chair components can be replaced only by trained staff. More information related to our products can be found at our websites.

**DE**

Beachten Sie bitte, dass der Stuhl nur zweckgemäß benutzt werden soll. Das Produkt ist für eine Person geeignet.

Bitte nicht auf dem Produkt stehen oder schwere Gewichte transportieren. Das Produkt nicht in den Räumen mit hoher Luftfeuchtigkeit bzw. in direkter Nachbarschaft zur Wärmequelle halten. Eine sachgemäße Handhabung ist Grundlage für langen und störungsfreien Betrieb. Es wird empfohlen, die Befestigungen, wie Knöpfe und Schrauben, regelmäßig zu kontrollieren.

Die Polsterung nur mit speziellen Reinigungsmitteln für Polstermöbeln putzen. Kunststoffteile mit herkömmlichen, nicht abrasiven Reinigungsmitteln reinigen.

**ACHTUNG!**

Maximales Lastgewicht beträgt 110 kg. Demontage von Produktteilen kann zum Verlust der Garantie führen. Gasfeder weder erhitzen noch auseinanderbauen. Bei Bedarf den ganzen Teil austauschen. Austausch und Reparaturen dürfen nur von einem Fachmann durchgeführt werden. Näheres zu unseren Produkten erfahren Sie auf unseren Webseiten.

Im Falle von Beanstandungen finden Sie die Kontaktdaten von Nowy Styl Deutschland unter [service@nowystylgroup.de](mailto:service@nowystylgroup.de)

**FR**

Nous rappelons que le siège doit être utilisé conformément à sa destination. Le siège est conçu pour une seule personne.

Il ne faut pas poser d'objets lourds dessus ou les transporter à l'aide du siège. Il est déconseillé de laisser le siège dans un environnement humide ou trop près d'une source de chaleur. Une utilisation appropriée assurera la longévité du produit et son état.

Il est conseillé de vérifier régulièrement les fixations, telles que les vis, les poignées. Afin de nettoyer le tissu recouvrant le siège, utiliser des produits de nettoyage pour mobilier tapissé. Afin d'entretenir les éléments en plastique, utiliser des produits de nettoyage non-abrasifs, disponibles dans le commerce.

**ATTENTION!**

La charge maximale pour le siège est de 110 kg. Le démontage de pièces du siège par l'utilisateur peut entraîner la perte de la garantie. Ne pas chauffer ou démonter le vérin. En cas de besoin, le remplacer entièrement. La chaise peut être réparée ou les composants de la chaise peuvent être remplacés seulement par du personnel qualifié. Plus d'informations sur nos produits vous pouvez trouver sur nos sites web.

**PL** Dziękujemy państwu za zakup naszego produktu.  
Przed przystąpieniem do montażu i obsługi krzesła należy zapoznać się z instrukcją.  
Jest to standardowa instrukcja montażu dla wersji rozmontowanej.  
Montaż i obsługa zależna jest od opcji jakie zostały wybrane dla danego wyrobu.  
Wszystkie rysunki zawarte w niniejszej instrukcji mają charakter wyłącznie poglądowy.

**GB** Thank you for purchasing our product.  
Read the manual before assembling and using the chair.  
This is a standard assembly instructions for a not assembled version.  
The methods of assembly and use depend on the options you have selected for the product.  
All the pictures included in the manual are purely illustrative.

**DE** Vielen dank für den Kauf unseres Produktes.  
Bitte lesen sie diese Bedienungsanleitung, bevor sie den Stuhl aufbauen und benutzen.  
Dies ist eine Standardmontageanweisung für eine zusammenbau-ausführung.  
Montage und Nutzung ist von der Ausstattung des Produkts abhängig.  
Alle Bilder in dieser Bedienungsanleitung dienen nur als Referenz.

**FR** Nous vous remercions d'avoir acheté notre produit.  
Avant de commencer le montage et avant d'utiliser le siège, veuillez prendre connaissance de la présente notice.  
C'est une instruction de montage standard pour une version non assemblée.  
Le montage et le mode d'utilisation dépendent des options choisies.  
Toutes les images comprises dans la présente notice ont le caractère non-contractuel.

**PL**Opcjonalnie **GB**Optionally **DE**Optional **FR**Optionnellement



**PL**Instrukcja montażu **GB**Assembly manual **DE**Montageanleitung **FR**Notice de montage

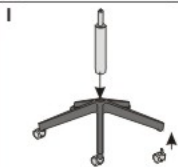

**PL** Uwaga: Na podłożu miękkim stosować kółka z rolkami twardymi typ H (jednokolorowymi).  
Na podłożu twarde stosować kółka z rolkami miękkimi typ W (dwukolorowymi).

**GB** Note: For soft floors, use H-type castors with hard rolls (one-coloured).  
For hard floors, use W-type castors with soft rolls (two-coloured).

**DE** Hinweis: Für weiche Böden (Teppich), bitte die Rollen Typ H (einfarbig verwenden).  
Für Harthöden (Parkett, Fliesen, PVC etc.) bitte die Rollen Typ W (zweifarbige) verwenden.

**FR** Remarque: Pour les sols souples, utiliser les roulettes avec une bande de roulement dure de type H (unicolors).  
Pour les sols durs, utiliser les roulettes avec une bande de roulement souple de type W (bicolors).

II

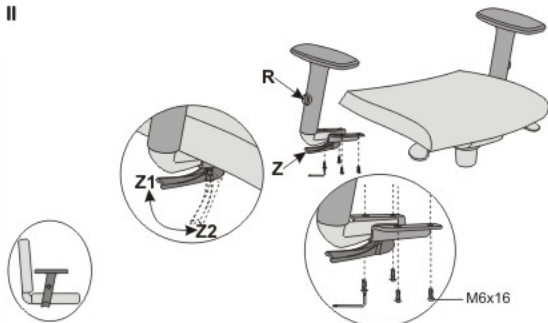

R35K2-SB2  
R35K3-SB2



M6x16

II

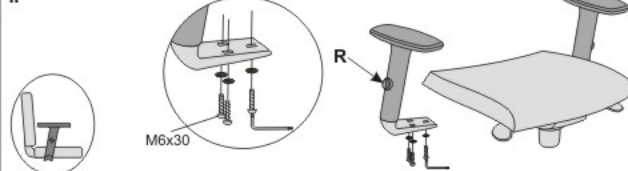

III

FS, FST, ER, ERT, ERTN, EAST

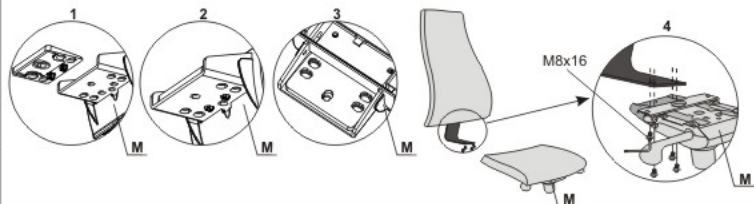

III

SYNCOIBRA-TR

IV

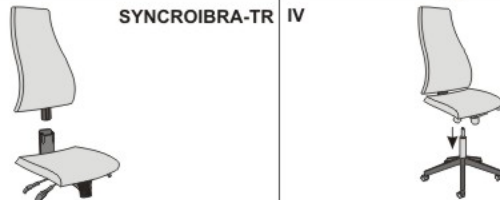

**PL**Zakres regulacji **GB**Adjustment range **DE**Einstellungsbereich **FR**Amplitude de réglages

**PL**

- Regulacja wysokości podłokietników - przycisk R.
- Regulacja nakładki podłokietnika (R35K3-SB2, R35K3) - do przodu lub do tyłu.
- Regulacja rozstawu podłokietników (R35K2-SB2, R35K3-SB2) - dokonuje się przez przesunięcie dźwigni Z do pozycji Z2 i ustawienie najwygodniejszej pozycji, zablokowanie następuje przez przesunięcie dźwigni Z do pozycji Z1.

Ponadto istnieje możliwość regulacji:

- Wysokości oparcia: siedząc na siedzisku należy najpierw podnieść oparcie maksymalnie do góry a następnie zjechać nim do dołu i rozpocząć regulację poprzez stopniowe wyciągnięcie oparcia do góry, obniżenie oparcia w dół następuje po osiągnięciu maksimum wysokości przez oparcie.
- Wypukłości podparcia lędźwi - C (LSD2).
- Kąta pochylecia zagłówka i wysokości zagłówka (HRUA).

**GB**

- The arm height adjustment - R.
  - Back and forth sliding armrest's pads (R35K3-SB2, R35K3).
  - Armrest's width adjustment - press Z lever:
  - Z1 - Locked
  - Z2 - Unlocked
  - (R35K2-SB2, R35K3-SB2).
  - The backrest height adjustment:
- The backrest returns to the lowest position, once the highest position is passed. In order to adjust the backrest to your desired position first slide the backrest fully up and let it itself to slide down, then gradually move up the backrest to the required position.
- Lumbar support depth adjustment - C (LSD2).
  - Headrest angle adjustment, headrest height adjustment (HRUA).