

DE	Montage- und Betriebsanleitung	4 - 6
GB	Mounting and operating manual	7 - 9
FR	Instructions de montage et de service	10 - 12
IT	Istruzioni per il montaggio e l'uso	13 - 15
ES	Manual de instrucciones	16 - 18
PT	Instruções de utilização	19 - 21
DK	Betjeningsvejledningen	22 - 24
SE	Bruksanvisningen	25 - 27
FI	Bruksanvisningen	28 - 30
NO	Käyttöohje	31 - 33
EE	Kasutusjuhend	34 - 36
SI	Navodila za uporabo	37 - 39
SK	Návod na použitie	40 - 42
PL	Instrukcja obsługi	43 - 45
CZ	Návod k obsluze	46 - 48
HU	Kezelési útmutató	49 - 51
NL	Gebruiksaanwijzing	52 - 54
RU	Руководство по эксплуатации и сборке	55 - 57

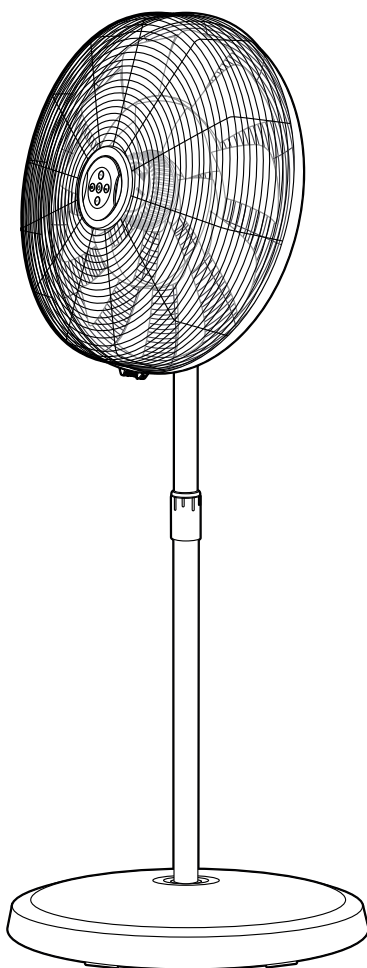

Sendefrequenz: 433,92 MHz
Maximale Sendeleistung: <10dBm

Radio frequency: 433,92 MHz
Maximum transmitting power:<10dBm

AIROS ECO SILENT

A

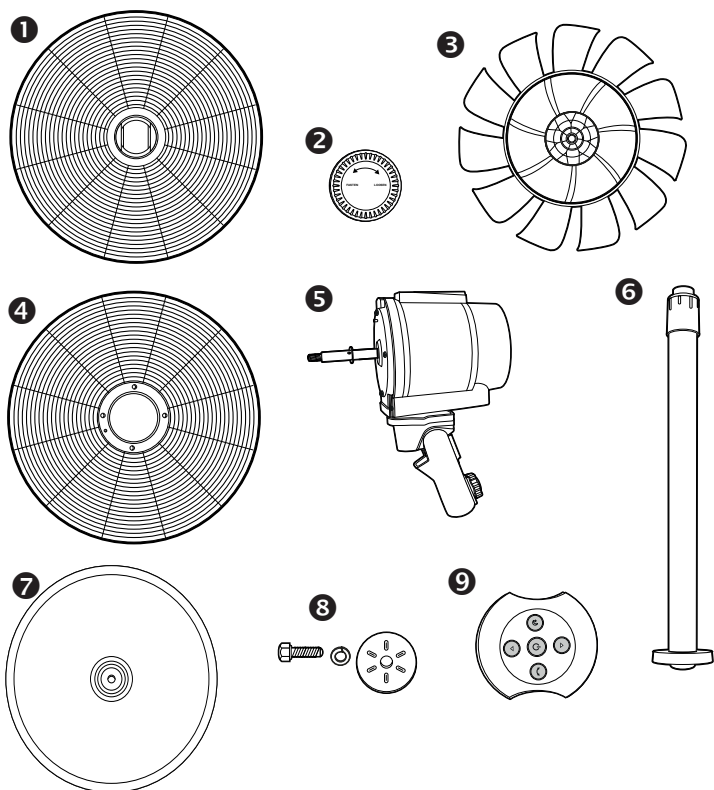

- DE** Die Schrauben und Unterlegscheiben sind im Produkt bereits eingeschraubt.
GB The screws and washers are already screwed into the product.
FR Les vis et rondelles sont déjà vissées dans le produit.
IT Le viti e le rondelle sono già avvitate nel prodotto.
ES Los tornillos y las arandelas ya están atornillados en el producto.
PT Os parafusos e as anilhas já estão aparafusados no produto.
DK Skruerne og skiverne er allerede skruet ind i produktet.
SE Skruvarna och brickorna är redan skruvade i produkten.
FI Ruuvit ja aluslaatat on jo ruuvattu tuotteeseen.
NO Skruene og skivene er allerede skrudd inn i produktet.
EE Kruvid ja seibid on juba toote sisse keeratud.
SI Vijaki in podložke so že priviti v izdelek.
SK Skrutky a podložky sú už do výrobku zaskrutkované.
PL Śruby i podkładki są już wkręcone w produkt.
CZ Šrouby a podložky jsou již ve výrobku přišroubovány.
HU A csavarok és alátétek már be vannak csavarva a termékbe.
NL De schroeven en onderleggingen zijn al in het product geschroefd.
RU Винты и шайбы уже ввинчены в изделие.

Angaben gem. Verordnung Nr. 206/2012 der EU Kommission

	Symbol	Einheit	Wert AIROS ECO SILENT
Maximaler Volumenstrom	F	m ³ /min	167,05
Ventilator-Leistungsaufnahme	P	W	87,21
Serviceverhältnis	SV	(m ³ /min)W	1,92
Ventilator-Schalleistungspegel	L _{WA}	dB(A)	56,13
Leistungsaufnahme im Bereitschaftszustand	P _{SB}	W	0,37
Maximale Luftgeschwindigkeit	C	m/sec	3,90
Messnorm für die Ermittlung des Serviceverhältnisses	IEC 60879:1986 (corr.1992), EN 60704-2-7:1998, EN 60704-1: 2010+A11: 2012, EN 50564: 2011		
Kontaktadresse für weitere Informationen	CasaFan GmbH, Senefelderstr. 8, 63594 Hasselroth, Deutschland		

Data according EU Commission Regulation No 206/2012





	Reference parameter	Unit of measurement	Value AIROS ECO SILENT
Maximum fan flow rate	F	m ³ /min	167.05
Fan power input	P	W	87.21
Service value	SV	(m ³ /min)W	1.92
Fan sound power level	L _{WA}	dB(A)	56.13
Standby power consumption	P _{SB}	W	0.37
Max. air velocity	C	m/sec	3.90
Measurement standards for service value	IEC 60879:1986 (corr.1992), EN 60704-2-7:1998, EN 60704-1: 2010+A11: 2012, EN 50564: 2011		
Contact details for obtaining more information	CasaFan GmbH, Senefelderstr. 8, 63594 Hasselroth, Germany		

- Entsorgen Sie das Verpackungsmaterial für Kinder unzugänglich. Es besteht Erstickungsgefahr, z.B. durch Verschlucken!
- Die Spannungsangabe auf dem Typenschild muss mit der vorhandenen Netzspannung übereinstimmen. Das Hausnetz muss geerdet sein!
- Gerät darf nur vollständig montiert betrieben werden!
- Das Gerät muss auf einer ebenen, stabilen Unterlage betrieben werden.
- Netzkabel so führen, dass keine Stolpergefahr und somit kein Umwerfen oder Herunterziehen des Gerätes möglich ist.
- Sorgen Sie für eine ausreichende Beleuchtung (mind. 500 Lux).
- Keine Gegenstände durch das Schutzgitter stecken! Lose Gegenstände, die angesaugt werden können, vor dem Einschalten des Ventilators aus dem Ansaugbereich entfernen! Lose Kleidung wie z.B. Schals mit Fransen vom Schutzgitter fernhalten!
- Das Gerät niemals mit nassen oder feuchten Händen berühren.
- Tauchen Sie ein Elektrogerät niemals in Wasser oder andere Flüssigkeiten.
- **ES DARF NIEMALS WASSER IN DAS GERÄT EINDRINGEN!** Der Ventilator darf nicht nass werden. Wenn das Gerät nass geworden ist, sofort Netzstecker ziehen. Gerät nicht mehr verwenden!
- Das Gerät keinen schädlichen Umwelteinflüssen aussetzen (Regen, starke Sonneneinstrahlung usw.). Halten Sie das Gerät von Wärmequellen fern.
- Ziehen Sie den Netzstecker nicht am Kabel aus der Steckdose. Greifen Sie beim Herausziehen den Stecker und nicht das Kabel.
- Schalten Sie das Gerät aus und ziehen Sie den Netzstecker, wenn das Gerät nicht in Gebrauch ist, vor dem Reinigen und wenn Sie den Ventilator von einer Stelle an eine andere stellen.
- Benutzen Sie das Gerät nicht an Stellen, wo es ins Wasser fallen oder hineingestoßen werden kann. Niemals nach dem Gerät greifen, das ins Wasser gefallen ist. Schalten Sie sofort die Netzsicherung aus und ziehen Sie den Netzstecker.
- Dieses Gerät kann von Kindern ab 8 Jahren und Personen mit eingeschränkten physischen, sensorischen oder geistigen Fähigkeiten oder mangelnder Erfahrung und Wissen eingesetzt werden, wenn eine angemessene Aufsicht oder ausführliche Anleitung zur Benutzung des Geräts in einer sicheren Weise gegeben wurde und sie verstehen, welche Gefahren damit verbunden sind.
- Kinder dürfen nicht mit dem Gerät spielen. Reinigung und Wartung durch den Benutzer dürfen nicht von Kindern ohne Aufsicht durchgeführt werden.
- Wenn das Netzkabel beschädigt ist, muss es durch den Hersteller oder seinem Kundendienst oder einer ähnlich qualifizierten Person ersetzt werden, um jegliche Gefahren zu vermeiden.



Über diese Betriebsanleitung

Bevor Sie den CasaFan-Ventilator benutzen, lesen Sie bitte die Betriebsanleitung aufmerksam durch. Bewahren Sie die Betriebsanleitung griffbereit auf. Geben Sie den CasaFan-Ventilator nie ohne Betriebsanleitung an andere Personen weiter.

Zeichenerklärung:	
 Warnung Elektrische Spannung	 Vorsicht
Warnt vor unmittelbarer Lebensgefahr durch elektrische Spannung.	Weist auf Gefahren für Ihre Gesundheit und mögliche Verletzungsrisiken hin.
 Achtung	
Warnt vor Umwelt- und Sachschäden.	
Bestimmungsgemäße Verwendung: Der Ventilator dient zur Umwälzung von Raumluft in Büros und Wohnungen unter Einhaltung der technischen Daten und Sicherheitshinweise.	
 Bestimmungswidrige Verwendung: Der Einsatz in Maschinen, im Freien, in Garagen sowie in nassen oder feuer- und explosionsgefährdeten Räumen ist nicht gestattet. Umbauten am Gerät sind nicht zulässig.	
 Restgefahren: Der Ventilator darf nicht auf unebenen, weichen oder schrägen Untergründen eingesetzt werden. Es besteht die Gefahr, dass der Ventilator umfällt.	
Technische Daten:	FS45-DC17ARL
Standventilator	AIROS ECO SILENT
Spannung:	220 - 240 V ~ 50 - 60 Hz
Leistung:	18 - 90 W
Schutzklasse:	I / IP X0
Anzahl der Stufen:	6+1
Maße (mm): B × H × T	ca. 514 × 1100 - 1350 × 455
Gewicht (kg):	10,0

Den CasaFan-Ventilator auspacken (Abbildung  Seite 2), auf Vollständigkeit und sichtbare Beschädigungen prüfen.

Montage (Seite 58 - 59)



- **Vorsicht: Verletzungsgefahr durch beschädigtes Flügelrad!** Prüfen Sie das Flügelrad auf sichtbare Risse und Schäden. Wiederholen Sie diesen Schritt, wenn das Gerät unbeabsichtigt umgefallen ist. > *Wartungs-/Reinigungshinweise*
- Montieren Sie den Ventilator wie auf den Abbildungen 1 - 15 gezeigt.

Bedienung (Seite 60 - 61)



- Schalten Sie den Ventilator am Schalter  ein.
- Wenn Sie das Gerät längere Zeit nicht verwenden, ziehen Sie unbedingt den Netzstecker.

Wartungs-/Reinigungshinweise



- **Warnung:** Das Gerät vor Ausführung jeglicher Reinigungs- oder Wartungsarbeiten, durch Ausstecken des Steckers oder Abschalten der elektrischen Anlage, vom Stromnetz trennen.
- Das Trennen des Steckers aus der Steckdose muss so erfolgen, dass der Bediener jeder-



zeit und an jedem Ort sich davon überzeugen kann, dass der Stecker herausgezogen ist.

- Überprüfen Sie regelmäßig, aber unbedingt vor jedem Einsatz, das Netzkabel und den Netzstecker auf Beschädigungen. Sind Beschädigungen sichtbar, darf das Gerät nicht mehr verwendet werden.



- Die Routinewartung einmal jährlich, bei starker Verschmutzung früher, durchgeführt werden.
- Prüfen Sie bei der regelmäßigen Wartung das Flügelrad auf sichtbare Schäden und Risse. Sind Schäden vorhanden, muss das Flügelrad gegen ein neues Flügelrad ersetzt werden. Betreiben Sie den Ventilator niemals mit einem beschädigten Flügelrad!
- Reinigen Sie die Oberfläche des Gehäuses sowie das Schutzgitter mit einem trockenen Putzlappen und einem weichen Pinsel. Verwenden Sie kein Benzin oder ein ähnlich leicht entflammables Reinigungsmittel.
- Nach der Reinigung muß der Ventilator wieder vollständig montiert werden.



- **Verhalten im Notfall:** Das Gerät bei sichtbaren Schäden, beim Auftreten ungewöhnlicher Geräusche, starken Vibrationen und/oder mangelhafter Funktion sofort ausschalten, den Netzstecker ziehen und gegen Wiedereinschalten sichern. Der Ventilator darf erst wieder in Betrieb genommen werden, wenn eine qualifizierte Elektrofachkraft die Ursache der Störung beseitigt und ihn zur Wiederverwendung freigegeben hat.
- Wenden Sie sich im Fall einer notwendigen Reparatur an eine autorisierte Kundendienststelle.

Aufbewahrung

- Sollten Sie den Ventilator längere Zeit nicht benutzen, so bewahren Sie ihn in einem trockenen Raum auf.
- Sie können zusätzlich Ihr Gerät abdecken, um es vor Staub oder Schmutzablagerungen zu schützen.

Entsorgung



- **Achtung:** Umweltschäden bei nicht sachgerechter Entsorgung!
- Gerät und verbrauchte Batterien nicht im Hausmüll entsorgen!
- Bitte beachten Sie die Entsorgungshinweise auf Seite 62.

Hilfe bei Störungen		
Störung	Ursache	Abhilfe
Flügelrad läuft nicht an.	Drehzahlstufe auf „0“.	Gerät am Stufenschalter einschalten.
	Netzstecker ist nicht eingesteckt.	Netzstecker einstecken.
	Haushaltssicherung ist defekt.	Haushaltssicherung überprüfen.
	Schmelzsicherung hat durch Überlast (Motorüberhitzung) angesprochen.	Gerät vom Netz trennen. Netzstecker aus der Steckdose ziehen. Gerät von einem Fachmann oder vom Kundendienst reparieren lassen.
Ist die Störung nicht mit den aufgeführten Abhilfen zu beseitigen, unbedingt den Netzstecker aus der Steckdose ziehen. Ein Fachmann muß nun die Störungsursache ermitteln und gegebenenfalls die Reparatur durchführen. Bei Beschädigung des Netzkabels dieses Gerätes darf dieses nur durch eine vom Hersteller benannte Reparaturwerkstatt ersetzt werden, da Spezialwerkzeug erforderlich ist.		
Hinweis: Öffnen des Gerätes und Reparaturen nur durch eine Elektrofachkraft!		

SAFETY INFORMATIONS

Translation of Original instructions

- Dispose of the packaging material so that it is not accessible to children. There is a danger of suffocation, e.g. by swallowing!
- The voltage indicated on the nameplate must correspond to the available mains voltage. The electrical household network must be earthed!
- Only operate the unit when completely assembled!
- The device must be operated on a flat, stable surface.
- Ensure adequate lighting (at least 500 lux).
- Position the mains cable such that no danger of tripping is possible in order to avoid throwing, or pulling the unit over.
- Do not push objects through the guard. Any loose objects which could be sucked in are to be removed from the suction area before switching the fan on. Keep loose clothing, such as scarves with fringes, away from the guard.
- The units are never be touched when having wet or moist hands.
- **NEVER ALLOW WATER TO ENTER THE DEVICE!** The fan must never get wet. If the unit has become wet, immediately unplug it from the mains.
- Do not expose the device to harmful environmental influences (rain, strong sunlight, etc.). Keep the device away from heat sources.
- To unplug the power cord from the outlet, pull on the plug and not the cord.
- Switch off the device and pull the plug when not in use, prior to cleaning, and when moving the fan to a different location.
- Do not use the device in locations where it could fall or be knocked into water. Never reach for the device if it falls into water. Turn off the power at the circuit breaker immediately and then pull the plug.
- This appliance can be used by children aged from 8 years and above and persons with reduced physical, sensory or mental capabilities or lack of experience and knowledge if they have been given supervision or instruction concerning use of the appliance in a safe way and understands the hazards involved.
- Children shall not play with the appliance. Cleaning and user maintenance shall not be made by children without supervision.
- If the supply cord is damaged, it must be replaced by the manufacturer or its service agent or a similar qualified person in order to avoid a hazard.

About this operating instructions

Before using the CasaFan fan, read the operating instructions carefully. Keep the operating instructions within reach. Never pass the fan onto another person without the operating instructions.



Explanation of symbols:		
Warning: Dangerous electric voltage	Caution	Important
Warns the user of the danger to the life and health due to electrical voltage.	Indicates risks to your health and possible injury risks.	Warns of environmental and material damage.

Intended use: The fan is used to circulate room air in compliance with the technical data and safety instructions in offices and homes.



Improper use: The use in machines, outdoors, in garages and in wet rooms or rooms at risk of fire and explosion is not permitted. Modifications to the device are not permitted.



Residual dangers: The fan must not be used on uneven, soft or sloping surfaces. There is a risk that the fan could fall over.

Technical data:	FS45-DC17ARL
Stand fan	AIROS ECO SILENT
Mains voltage:	220 - 240 V ~ 50 - 60 Hz
Power:	18 - 90 W
Protection class/Degree of protection:	I / IP X0
No of speeds:	6+1
Dimensions (mm): Ø × H	ca. 514 × 1100 - 1350 × 455
Weight (kg):	10.0

Unpack the CasaFan fan (figure **A**, page 2), check if everything is present and for visible signs of damage.



Mounting (page 58 - 59)

- **Caution: Risk of injury from damaged impeller!** Check the impeller for visible cracks and damage. Repeat this step if the unit has accidentally fallen over. > *Maintenance/cleaning notes*
- Mount the fan as shown in the figures 1 - 15.

Operation (Page 60 - 61)



- Switch on the fan at the switch
- If you do not use the unit for a longer period of time, be sure to unplug it from the mains.



Maintenance/cleaning notes

- **Warning:** Before carrying out any cleaning or maintenance work, remove the plug or switch off the electrical equipment from mains!

- The removal of the plug has to be such that an operator can check from any of the points to which he has access that the plug remains removed.



- Check regularly, but most definitely before every use, the mains cable and mains plug for damage. If any damage is visible, then further use of the unit must not be made.

- Routine maintenance must be carried out once a year, earlier if it is very dirty.



- During regular maintenance, check the impeller for visible damage and cracks. If there is damage, the impeller must be replaced with a new impeller. Never operate the fan with a damaged impeller!

- Clean the surface of the housing and the guard with a dry cleaning cloth and a damp brush. Do not use petrol or a similarly flammable cleaning agent.

- In case of necessary repairs, contact an authorized service center.

- After cleaning, the fan must be completely reassembled



- **Behavior in case of an emergency:** In the event of visible damage, unusual noises, strong vibrations and/or malfunction, switch off the unit immediately, unplug the power cord and secure it against being switched on again. The fan must not be put back into operation until a qualified electrician has eliminated the cause of the fault and released it for reuse.

- In case of necessary repairs, contact an authorised service centre.

Storage

- If you are not going to use the fan for a long time, keep it in a dry room.

- You can also cover your unit to protect it from dust or dirt deposits.

Disposal



- **Important:** Environmental damage due to improper disposal!

- Do not dispose the appliance or used batteries with the regular household waste!



- Follow the disposal instructions on page 62.

Help with faults		
Fault	Cause	Remedy
Fan does not start	Speed setting to „0“.	Switch on unit.
	Mains plug not correctly inserted.	Insert mains plug.
	Household fuse blown/trip defective.	Check household fuse/trip.
	Fuse has blown due to overload (motor overheating).	Remove unit from mains supply. Pull plug from the socket and have the unit repaired by a specialist or customer service.
If the fault can not be remedied using the above listed remedies, then the plug has to be removed from the socket. A specialist must now establish the cause and carry out the repair work accordingly. If the mains cable to this unit is damaged, then it can only be repaired by a repair workshop named by the manufacturer, due a special tool being needed.		
Note: Opening the unit and repairs may only be carried out by a specialist!		

- Éliminez le matériel d'emballage de manière à ce qu'il ne soit pas accessible aux enfants. Risque de suffocation, par exemple en avalant !
- La tension indiquée sur la plaque signalétique doit correspondre à la tension secteur disponible. Le réseau électrique de la maison doit être mis à la terre !
- L'appareil ne doit être utilisé qu'entièrement assemblé !
- L'appareil doit être utilisé sur une surface plane et stable.
- Assurez-vous d'un éclairage adéquat (au moins 500 lux).
- Acheminez le câble d'alimentation de telle sorte qu'il n'y ait aucun risque de trébuchement et donc aucune possibilité de renversement ou d'abaissement de l'appareil.
- Ne pas introduire d'objets à travers la grille de protection ! Enlever de la zone d'aspiration tous les objets non fixés pouvant être aspirés avant de mettre en marche le ventilateur ! Maintenir éloignés de la grille de protection tout vêtement lâche tel que des écharpes à franges !
- Ne jamais toucher l'appareil avec des mains mouillées ou humides.
- Ne jamais immerger un appareil électrique dans l'eau ou de liquides.
- **NE JAMAIS LAISSER L'EAU ENTRER DANS L'APPAREIL !** Le ventilateur ne doit jamais être mouillé. Si l'appareil est mouillé, débranchez-le immédiatement du secteur.
- Ne pas exposer l'appareil à des conditions ambiantes négatives (pluies, forts rayonnements solaires etc.). Tenir l'appareil à l'écart des sources de chaleur. - Ne pas enlever la prise secteur en tirant sur le câble. Tirer sur la prise elle-même et non sur le câble.
- Éteindre l'appareil et tirer la prise secteur chaque fois que l'appareil n'est pas en fonctionnement, avant le nettoyage et si vous souhaitez déplacer le ventilateur.
- Ne pas utiliser l'appareil là où il risquerait de tomber ou de basculer dans l'eau. Ne jamais attraper un appareil qui vient de tomber dans l'eau. Tirer immédiatement le fusible et enlever la prise secteur.
- Cet appareil peut être utilisé par des enfants âgés de 8 ans et plus et les personnes ayant des capacités ou le manque d'expérience et de connaissances physiques, sensorielles ou mentales réduites si elles sont sans surveillance ou instruction concernant l'utilisation de l'appareil d'une manière sûre et comprend les risques impliqués.
- Les enfants ne doivent pas jouer avec l'appareil. Nettoyage et entretien utilisateur ne doit pas être fait par des enfants sans surveillance.
- Si le cordon d'alimentation est endommagé, il doit être remplacé par le fabricant ou son agent de service ou une personne qualifiée afin d'éviter tout danger.
- Assurez-vous que le ventilateur est éteint à partir du réseau d'alimentation avant de retirer la garde.

**A propos du mode d'emploi**

Lisez attentivement le mode d'emploi avant d'utiliser le ventilateur CasaFan. Conservez-le à portée de la main. Ne donnez jamais le ventilateur à une autre personne sans son mode d'emploi.

Explication des symboles:		
 Avertissement Tension électrique gratuite	 Attention	 Attention
Avertit d'un danger immédiat pour la vie dû à la tension électrique.	Indique les risques pour votre santé et les risques de blessures éventuelles.	Avertit des dommages environnementaux et matériels.

Utilisation prévue : Le ventilateur est utilisé pour faire circuler l'air ambiant conformément aux données techniques et aux consignes de sécurité dans les bureaux et les habitations.



Utilisation contraire à la finalité prévue : L'utilisation dans des machines, à l'extérieur, dans des garages et dans des pièces humides ou à risque d'incendie et d'explosion n'est pas autorisée. Il n'est pas permis de modifier l'appareil.



Dangers résiduels : Le ventilateur ne doit pas être utilisé sur des surfaces inégales, molles ou inclinées. Il y a un risque que le ventilateur puisse tomber.

Caractéristiques techniques :	FS45-DC17ARL
Fan du piédestal	AIROS ECO SILENT
Tension nominale :	220 - 240 V ~ 50 - 60 Hz
Puissance :	18 - 90 W
Classe de protection :	I / IP X0
Vitesses :	6+1
Cotes (mm) : Ø × H	ca. 514 × 1100 - 1350 × 455
Poids (kg) :	10,0

Déballer le ventilateur CasaFan, vérifier si l'appareil est au complet (voir illustration , page 2) et ne présente pas de dommages apparents.

Montage (pages 58 - 59)

- **Attention : risque de blessure dû à une turbine endommagée !** Vérifiez que la roue ne présente pas de fissures ou de dommages visibles. Répétez cette étape si l'unité est accidentellement tombée. > *Instructions d'entretien/nettoyage*
- Monter le ventilateur comme indiqué sur les figures 1 - 15.

Usage (page 60 - 61)

- Allumez le ventilateur à l'aide de l'interrupteur .
- Si vous n'utilisez pas l'appareil pendant une longue période, veillez à débrancher le cordon d'alimentation.

Instructions d'entretien/nettoyage

- **Avertissement :** Débrancher l'appareil du secteur en débranchant la fiche ou en coupant l'alimentation électrique avant d'effectuer des travaux de nettoyage ou d'entretien.



- La fiche doit être débranchée de la prise de courant de manière à ce que l'opérateur puisse être sûr que la fiche a été retirée à tout moment et en tout lieu.

- Avant chaque utilisation, vérifiez régulièrement, mais absolument avant chaque utilisation, que le câble d'alimentation et la fiche secteur ne sont pas endommagés. Si des dommages sont visibles, l'appareil ne doit plus être utilisé.

- Contactez un centre de service agréé si des réparations sont nécessaires.

- L'entretien courant doit être effectué une fois par an, plus tôt en cas de salissures importantes.



- Lors d'un entretien régulier, vérifiez que la roue n'a pas subi de dommages ou de fissures visibles. En cas d'endommagement, la roue doit être remplacée par une roue neuve. Ne jamais faire fonctionner le ventilateur avec une roue endommagée !

- Nettoyez la surface du boîtier ainsi que la grille de protection avec un chiffon sec et une brosse douce et n'utilisez pas d'essence ou d'un produit de nettoyage inflammable similaire.

- Après le nettoyage, le ventilateur doit être complètement remonté.



- **Comportement en cas d'urgence :** En cas de dommages visibles, de bruits inhabituels, de fortes vibrations et/ou de fonctionnement défectueux, éteignez immédiatement l'appareil, retirez la fiche secteur et empêchez toute remise en marche. Le ventilateur ne doit pas être remis en service avant qu'un électricien qualifié ait éliminé la cause de la panne et l'ait libéré pour le réutiliser.

Conservation

- Si vous n'utilisez pas le ventilateur pendant une longue période, gardez-le dans un endroit sec.

- Vous pouvez également recouvrir votre appareil pour le protéger de la poussière ou de la saleté.

Aliénation



- **Attention :** dommages environnementaux dus à une mauvaise élimination !

- Ne recyclez pas l'appareil ou les piles usagées avec les ordures ménagères !

- Suivez les instructions d'élimination à la page 62.

Aide en cas d'incident		
Incident	Cause	Remède
Le rotor ne tourne pas.	Vitesse positionnée sur « 0 ».	Mettre l'appareil en marche.
	Fiche secteur non branchée.	Brancher la fiche secteur.
	Le fusible de l'installation domestique est défectueux.	Vérifier le fusible de l'installation domestique.
	Le fusible s'est mis en sécurité après surcharge (surchauffe moteur).	Débrancher l'appareil du secteur. Débrancher le connecteur de la prise et confier la réparation de l'appareil à un spécialiste ou au service après-vente.
Si l'incident ne trouve pas sa solution avec les remèdes proposés, débrancher impérativement le câble réseau. Un technicien doit établir la cause de l'incident et effectuer éventuellement la réparation. Si le câble secteur de cet appareil est endommagé, il ne doit être remplacé que par l'atelier de réparations désigné par le fabricant un outillage spécial étant nécessaire.		
Note : L'ouverture de l'appareil est l'affaire exclusive d'un spécialiste !		



INFORMAZIONI SULLA SICUREZZA

Traduzione delle istruzioni originali

- Smaltire il materiale d'imballaggio in modo che sia inaccessibile ai bambini. Pericolo di soffocamento!
- La tensione indicata sulla targa dati deve corrispondere alla tensione di rete disponibile. La rete elettrica della casa deve essere messa a terra!
- L'apparecchio deve essere messo in funzione solo completamente assemblato!
- L'apparecchio deve essere azionato su una superficie piana e stabile.
- Assicurare un'illuminazione adeguata (almeno 500 lux).
- Posare la linea di alimentazione in modo che non vi sia pericolo di inciampo e che quindi non vi sia la possibilità di ribaltare o abbassare l'apparecchio.
- Non inserire alcun oggetto attraverso la griglia di protezione! Prima di mettere in funzione il ventilatore, rimuovere gli oggetti che possono essere aspirati dall'area di aspirazione! Tenere gli indumenti larghi, ad es. scarpe con frange, lontani dalla griglia di protezione!
- Non toccare mai l'unità con le mani bagnate o umide.
- Non immergere mai un apparecchio elettrico in acqua o altri liquidi.
- **NON LASCIATE MAI CHE L'ACQUA ENTRI NEL DISPOSITIVO!** Il ventilatore non deve mai bagnarsi. Se l'apparecchio si è bagnato, scollegarlo immediatamente dalla rete elettrica.
- Non esporre l'apparecchio a influssi ambientali dannosi (pioggia, forte irraggiamento solare, ecc.). Tenere l'apparecchio lontano da fonti di calore.
- Non scollegare il cavo di alimentazione dalla presa a muro. Afferrare la spina e non il cavo quando lo si estrae.
- Spegner e scollegare il cavo di alimentazione prima di effettuare la pulizia e quando si sposta la ventola.
- Non utilizzare il dispositivo in luoghi dove possa cadere in acqua o essere spinto all'interno dello stesso. Non raggiungere mai l'apparecchio che è caduto in acqua. Disinserire immediatamente il fusibile di rete e scollegare la spina di rete.
- Questo apparecchio può essere utilizzato da bambini di età superiore a 8 anni e da persone con capacità fisiche, sensoriali o mentali ridotte o con scarsa esperienza e conoscenza, a condizione che sia stata fornita una supervisione adeguata o istruzioni dettagliate per l'uso dell'apparecchio e che questi ne comprendano i pericoli.
- I bambini non possono giocare con l'apparecchio. La pulizia e la manutenzione da parte dell'utente non devono essere effettuate dai bambini senza la supervisione di un adulto.
- Se il cavo di alimentazione è danneggiato, deve essere sostituito dal produttore o dal suo rappresentante di assistenza o da una persona qualificata per evitare qualsiasi rischio.

**Sulle istruzioni per l'uso**

Prima di utilizzare il ventilatore CasaFan, leggete con attenzione le relative istruzioni e conservatele a portata di mano. In caso di trasferimento del ventilatore a terzi, accludete sempre le relative istruzioni per l'uso.

Significato dei simboli:		
 Avvertenza Pericolo tensione elettrica	 Attenzione	 Attenzione
Avverte di un pericolo immediato per la vita a causa della tensione elettrica.	Avverte di un pericolo per l'utente.	Indica i rischi per la salute e i possibili rischi di lesioni.

Uso previsto: Il ventilatore viene utilizzato per far circolare l'aria del locale in conformità con i dati tecnici e le istruzioni di sicurezza in uffici e abitazioni.



Uso contrario allo scopo previsto: Non è consentito l'uso in macchine, all'aperto, in garage e in locali umidi o a rischio di incendio e di esplosione. Non sono consentite modifiche al dispositivo.



Pericoli residui: Il ventilatore non deve essere utilizzato su superfici irregolari, morbide o inclinate. C'è il rischio che il ventilatore possa cadere.

Dati tecnici: FS45-DC17ARL

Dispositivi per la ventilazione	AIROS ECO SILENT
Tensione di rete:	220 - 240 V ~ 50 - 60 Hz
Potenza:	18 - 90 W
Classe di protezione:	I / IP X0
Regolazioni velocità:	6+1
Dimensioni (mm): Ø × H	ca. 514 × 1100 - 1350 × 455
Peso (kg):	10,0

Rimuovere l'imballo del ventilatore CasaFan. Verificare la completezza del contenuto (vedi figura **A**, pagina 2) e l'assenza di danni evidenti.

Montaggio (pagine 58 - 59)

- **Attenzione: pericolo di lesioni a causa di una girante danneggiata!** Controllare che la girante non presenti crepe visibili e danni. Ripetere questo passo se l'unità è caduta accidentalmente. > *Istruzioni di manutenzione/pulizia*
- Montare il ventilatore come mostrato nelle figure 1 - 15.

Funzionamento (pagina 60 - 61)

- Accendere la ventola sull'interruttore.
- Se non si utilizza l'unità per un lungo periodo di tempo, assicurarsi di scollegare il cavo di alimentazione.

Istruzioni di manutenzione/pulizia

- **Avvertenza:** Scollegare l'apparecchio dalla rete elettrica scollegando la spina o spegnendo l'impianto elettrico prima di effettuare qualsiasi operazione di pulizia o manutenzione.



- La spina deve essere scollegata dalla presa in modo che l'operatore possa essere sicuro che la spina sia stata rimossa in qualsiasi momento e da qualsiasi luogo.

- Controllare regolarmente, ma assolutamente prima di ogni utilizzo, l'eventuale presenza di danni al cavo e alla spina di rete. Se il danno è visibile, l'apparecchio non può più essere utilizzato.

- La manutenzione ordinaria deve essere effettuata una volta all'anno, prima in caso di sporco pesante.



- Durante la manutenzione ordinaria, controllare che la girante non presenti danni visibili e crepe. In caso di danni, la girante deve essere sostituita con una nuova girante. Non azionare mai il ventilatore con una girante danneggiata!

- Pulire la superficie dell'alloggiamento e la griglia di protezione con un panno asciutto e una spazzola morbida. Non utilizzare benzina o un detergente infiammabile simile.

- Dopo la pulizia, il ventilatore deve essere completamente rimontato.



- **Comportamento in caso di emergenza:** in caso di danni visibili, rumori insoliti, forti vibrazioni e/o funzionamento difettoso, spegnere immediatamente l'apparecchio, estrarre la spina di rete e assicurarlo contro la riaccensione. Il ventilatore non deve essere rimesso in funzione finché un elettricista qualificato non ha eliminato la causa del guasto e lo ha rilasciato per il riutilizzo.

- In caso di riparazioni necessarie, contattare un centro di assistenza autorizzato.

Magazzinaggio

- Se non si utilizza il ventilatore per lungo tempo, conservarlo in un locale asciutto.

- È inoltre possibile coprire il dispositivo per proteggerlo da polvere o depositi di sporco.

Smaltimento



- **Attenzione:** Danni ambientali dovuti ad uno smaltimento improprio!

- Non smaltire l'apparecchio o le batterie usate nei rifiuti domestici!

- Osservare le istruzioni per lo smaltimento a pagina 62.



Istruzioni per la risoluzione dei guasti		
Problema	Causa	Soluzione
Le pale non girano.	Velocità di rotazione „0“.	Accendere l'apparecchio.
	La spina non è inserita nella presa.	Inserire la spina.
	Difetto di funzionamento delle protezioni dell'impianto domestico.	Controllare le protezioni dell'impianto.
	Il fusibile è intervenuto in seguito ad un sovraccarico (surriscaldamento del motore).	Scollegare l'apparecchio dalla rete, estraendo la presa dalla spina e consegnarlo ad un tecnico specializzato o al servizio di assistenza per la riparazione.
<p>Se gli interventi sopra consigliati non sono sufficienti a risolvere il problema di funzionamento, scollegare immediatamente la spina dalla presa. Incaricare un tecnico specializzato di intercettare il guasto ed eseguire i necessari interventi di riparazione.</p> <p>In caso di danneggiamento del cavo di alimentazione, lo stesso può essere sostituito solo da un centro di assistenza approvato dal costruttore, poiché sono necessarie attrezzature speciali.</p> <p>Avviso: L'apparecchio può essere smontato e riparato solo ed esclusivamente da un tecnico specializzato!</p>		

INDICACIONES DE SEGURIDAD *Traducción de las instrucciones originales*

- Deshágase del material de embalaje de una manera inaccesible para los niños. ¡Peligro de asfixia!
- La tensión indicada en la placa de características debe coincidir con la tensión de red existente. ¡La red eléctrica de la casa debe estar conectada a tierra!
- El aparato sólo se puede utilizar completamente montado!
- El dispositivo debe funcionar sobre una superficie plana y estable.
- Asegurar una iluminación adecuada (al menos 500 lux).
- Tender el cable de red de forma que no haya peligro de tropezar y, por lo tanto, no haya riesgo de que la unidad se vuelque o se caiga.
- No introduzca objetos a través de la rejilla protectora! Antes de conectar el ventilador, retire los objetos sueltos que puedan aspirarse de la zona de aspiración. Mantenga la ropa suelta, como bufandas con flecos, lejos de la rejilla protectora!
- Nunca toque los dispositivos con las manos mojadas o húmedas.
- Nunca sumerja un aparato eléctrico en agua u otros líquidos.
- ¡NUNCA PERMITAS QUE ENTRE AGUA GB EL DISPOSITIVO! El ventilador no debe mojarse nunca. Si la unidad se ha mojado, desenchúfela inmediatamente de la red eléctrica.
- No exponga el aparato a influencias ambientales perjudiciales (lluvia, luz solar intensa, etc.). Mantenga el dispositivo alejado de fuentes de calor.
- No desenchufe el cable de alimentación de la toma de corriente. Al desenchufar, sujete el enchufe y no el cable.
- Apague el aparato y desenchúfelo de la toma de corriente cuando no esté en uso, antes de limpiarlo y cuando mueva el ventilador de un lugar a otro.
- No utilice el aparato en lugares donde pueda caer al agua o ser empujado dentro del mismo. Nunca intente alcanzar el dispositivo que ha caído en el agua. Desconecte inmediatamente el fusible de red y desenchufe el cable de alimentación.
- Este dispositivo puede ser utilizado por niños a partir de los 8 años de edad y por personas con capacidades físicas, sensoriales o mentales limitadas o con falta de experiencia y conocimientos, siempre y cuando hayan sido supervisados adecuadamente o hayan recibido instrucciones detalladas sobre cómo utilizar el dispositivo de forma segura y comprendan los peligros que entraña.
- No se permite que los niños jueguen con el dispositivo. Los niños no deben realizar la limpieza y el mantenimiento por parte del usuario sin supervisión.

**Acerca del manual de instrucciones**

Deberá leer atentamente el manual de instrucciones de servicio antes de utilizar el ventilador CasaFan. Guarde el manual en un lugar de fácil y rápido acceso. No entregue nunca el ventilador a otra persona sin el manual de instrucciones de servicio.

Leyenda:		
 Advertencia Tensión eléctrica peligrosa	 Atención	 Atención
Advierte del peligro inmediato para la vida por el voltaje eléctrico.	Indica los riesgos para su salud y los posibles riesgos de lesiones.	Advierte de los daños ambientales y materiales.
<p>Uso previsto: El ventilador se utiliza para hacer circular el aire de la habitación de acuerdo con los datos técnicos y las instrucciones de seguridad en oficinas y hogares.</p> <p>Uso contrario a lo previsto: No se permite el uso en máquinas, al aire libre, en garajes y en habitaciones húmedas o con riesgo de incendio y explosión. No se permiten modificaciones en la unidad.</p> <p>Peligros residuales: El ventilador no debe utilizarse en superficies irregulares, blandas o inclinadas. Existe el riesgo de que el ventilador se caiga.</p>		
Datos técnicos:		FS45-DC17ARL
		AIROS ECO SILENT
Tensión nominal:	220 - 240 V ~ 50 - 60 Hz	
Potencia:	18 - 90 W	
Clase de protección:	I / IP X0	
Graduaciones de velocidad:	6+1	
Dimensiones (mm): Ø × H	ca. 514 × 1100 - 1350 × 455	
Peso (kg):	10,0	

Desembale el ventilador CasaFan y compruebe si el contenido del embalaje está completo (véase la ilustración **A** página 2) y si el producto presenta daños visibles.

Montaje (página 58 - 59)

-  **Atención: ¡Riesgo de lesiones debido a un impulsor dañado!** Revise el impulsor para ver si hay grietas y daños visibles. Repita este paso si la unidad se ha caído accidentalmente. > *Instrucciones de mantenimiento y limpieza*
- Montar el ventilador como se muestra en las figuras 1 - 15.



Funcionamiento (página 60 - 61)

- Encienda el ventilador en el interruptor .
- Si no utiliza la unidad durante un período de tiempo más largo, asegúrese de desenchufar el cable de alimentación.

Instrucciones de mantenimiento y limpieza

-  **Advertencia:** Desconecte el aparato de la red eléctrica desenchufando el enchufe o desconectando el sistema eléctrico antes de realizar cualquier trabajo de limpieza o mantenimiento.

ES

- El enchufe debe desconectarse de la toma de corriente de manera que el operador pueda estar seguro de que el enchufe ha sido retirado en cualquier momento y desde cualquier lugar.
-  - Compruebe regularmente si el cable de alimentación y el enchufe están dañados, pero siempre antes de usarlos. Si se observa algún daño, el aparato no debe volver a utilizarse.
- El mantenimiento rutinario debe realizarse una vez al año, o antes si el equipo está muy sucio.
-  - Durante el mantenimiento rutinario, compruebe el impulsor para ver si hay daños y grietas visibles. Si hay daños, el impulsor debe ser reemplazado por uno nuevo. ¡Nunca haga funcionar el ventilador con un impulsor dañado!
- Limpie la superficie de la carcasa y la rejilla protectora con un paño seco y un cepillo suave. No utilice gasolina o un agente de limpieza similar fácilmente inflamable.
- Después de la limpieza, el ventilador debe ser completamente reensamblado.
-  - **Qué hacer en caso de emergencia:** En caso de daños visibles, la aparición de ruidos inusuales, fuertes vibraciones y/o un funcionamiento defectuoso, apague el aparato inmediatamente, tire del enchufe de la red y asegúrelo para que no se vuelva a encender. El ventilador no debe volver a ponerse en funcionamiento hasta que un electricista cualificado haya eliminado la causa del fallo y lo haya liberado para su reutilización.
- En caso de una reparación necesaria, póngase en contacto con un centro de servicio autorizado.

Conservación

- Si no utiliza el ventilador durante mucho tiempo, guárdelo en un lugar seco.
- También puede cubrir el dispositivo para protegerlo del polvo o la suciedad.

Evacuación

-  - **Atención:** ¡Daño ambiental debido a la eliminación inadecuada!
- ¡No tire el aparato o las pilas usadas a la basura doméstica!
- Por favor, observe las instrucciones de eliminación en la página 62.

Ayuda en caso de averías		
Avería	Causa	Solución
No se mueve el rotor de las aspas.	Se ha ajustado el nivel de velocidad a "0".	Conecte el aparato.
	No está enchufado.	Enchúfelo.
	El fusible de la casa está defectuoso.	Compruebe el fusible de la casa.
	El fusible de fusión ha sido accionado por la sobrecarga (sobrecalentamiento del motor).	Separe el aparato de la alimentación de la red. Desenchúfelo y lleve el aparato a un técnico especializado o al servicio posventa.
Si no fuera posible subsanar la avería con las soluciones arriba indicadas es imprescindible desenchufar el aparato. Un técnico deberá analizar la causa de la avería y realizar, dado el caso, la reparación pertinente. En caso de haberse dañado el cable de alimentación de la red del aparato, éste deberá sustituirse exclusivamente en un taller autorizado por el fabricante, puesto que se necesita una herramienta especial.		
Aviso: ¡Sólo un técnico especialista está autorizado a abrir el aparato y realizar las reparaciones!		

INDICAÇÕES DE SEGURANÇA



Tradução das instruções originais

- A tensão de alimentação tem de estar de acordo com os dados da tensão especificados na placa de características. A rede eléctrica da casa deve ser ligada à terra!
- O ventilador não pode ser colocado em funcionamento sem estar totalmente montado!
- O dispositivo deve ser operado em uma superfície plana e estável.
- Assegurar uma iluminação adequada (pelo menos 500 lux).
- O cabo de alimentação deve ser disposto de forma a evitar qualquer risco de tropeçar e conseqüente derrube ou queda do aparelho.
- Não introduzir objetos no interior da grelha de proteção! Antes de ligar o ventilador, retire da zona de admissão de ar os objetos soltos que possam ser sugados! Não usar roupa folgada perto da grelha de proteção, por ex. lenços/cachecóis com franjas!
- Nunca tocar no aparelho com as mãos molhadas ou húmidas.
- Nunca mergulhe um aparelho eléctrico em água ou outros líquidos.
- **NUNCA DEIXE ENTRAR ÁGUA NO APARELHO!** O ventilador nunca deve ficar molhado. Se a unidade ficou molhada, desligue-a imediatamente da rede.
- Não expor o aparelho a influências prejudiciais do meio ambiente (chuva, radiação solar intensa, etc.). Mantenha o dispositivo afastado de fontes de calor.
- Não puxe a ficha pelo cabo, quando a quiser retirar da tomada. Ao puxar, para retirar da tomada, segure a ficha e não o cabo.
- Desligue o ventilador e retire-o da tomada, sempre que não o estiver a utilizar, antes de o limpar e quando o mudar de sítio.
- Não utilize o aparelho em locais com risco de queda ou derrube para dentro de água. Se o aparelho cair para dentro de água, não pegue nele. Desligue imediatamente o fusível de alimentação eléctrica e retire a ficha da tomada.
- Este aparelho pode ser utilizado por crianças a partir dos 8 anos e por pessoas com capacidades físicas, sensoriais ou mentais limitadas, ou falta de experiência e conhecimentos, contanto que estas se encontrem sob supervisão adequada ou recebam orientação detalhada sobre a utilização segura do aparelho e que estejam cientes dos perigos a que estão sujeitas.
- As crianças não podem brincar com o aparelho. Os trabalhos de limpeza e manutenção a cargo do utilizador não podem ser executados por crianças sem supervisão.

Acerca das instruções de utilização

Antes de utilizar a ventoinha CasaFan, leia atentamente as instruções de utilização. Guarde as instruções de utilização e tenha-as sempre à mão. Nunca dê a ventoinha a outras pessoas sem lhes passar também as instruções de utilização.



Legenda:		
 Advertência Corrente eléctrica	 Cuidado	 Atenção
Avisos de perigo imediato de vida por voltagem eléctrica.	Advierte de los peligros para su salud y de los posibles riesgos de lesiones.	Advierte de los daños ambientales y materiales.



Utilização pretendida: O ventilador é utilizado para fazer circular o ar da sala em conformidade com os dados técnicos e as instruções de segurança em escritórios e casas.

Utilização contrária à finalidade pretendida: Não é permitido o uso em máquinas, ao ar livre, em garagens e em salas úmidas ou em salas com risco de incêndio e explosão. Modificações no dispositivo não são permitidas.



Perigos residuais: O ventilador não deve ser utilizado em superfícies irregulares, macias ou inclinadas. Há o risco de a ventoinha cair.

Dados técnicos:	FS45-DC17ARL
	AIROS ECO SILENT
Tensão nominal:	220 - 240 V ~ 50 - 60 Hz
Potência:	18 - 90 W
Tipo de protecção:	I / IP X0
Velocidades de rotação:	6+1
Dimensões (mm): Ø × H	ca. 514 × 1100 - 1350 × 455
Peso (kg):	10,0

Tire o ventilador CasaFan da embalagem e verifique se todos os componentes estão presentes (ver ilustração , página 2) e se existem danos visíveis.

Montagem (página 58 - 59)



- **Cuidado: Risco de ferimentos devido a material defeituoso!** Verifique a hélice quanto a fissuras e danos visíveis. Repita este passo se a unidade tiver caído acidentalmente.

> *Indicações de manutenção/limpeza*

- Monte o ventilador como mostrado nas figuras 1 - 15.

Operação (Página 60 - 61)



- Ligar o ventilador no interruptor .

- Quando não for utilizar a unidade por um longo período, desconecte o cabo de alimentação.



Indicações de manutenção/limpeza

- **Advertência:** antes de realizar trabalhos de limpeza ou de manutenção no aparelho, desligue-o da corrente, retirando a ficha da tomada ou desligando o quadro eléctrico.

- A ficha deve ser desligada da tomada de tal forma que o operador possa ter a certeza de que a ficha foi retirada a qualquer momento e de qualquer lugar.



- Verifique regularmente o cabo de alimentação e a ficha quanto a danos, mas sempre antes de usar. Se qualquer dano for visível, o aparelho não deve ser utilizado novamente.

- A manutenção de rotina deve ser realizada uma vez por ano, ou mais cedo se o equipamento estiver muito sujo.



- Durante a manutenção de rotina, verifique o rotor quanto a danos visíveis e rachaduras. Se houver danos, a hélice deve ser substituída por uma nova. Nunca opere o ventilador com a hélice danificada!

- Limpe a superfície da caixa e da grelha de protecção com um pano seco e uma escova macia. Não utilize gasolina ou um agente de limpeza semelhante facilmente inflamável.

- Após a limpeza, o ventilador deve ser completamente remontado.



O que fazer numa emergência: Em caso de danos visíveis, a ocorrência de ruídos estranhos, vibrações fortes e/ou funcionamento defeituoso, desligue imediatamente o aparelho, puxe a ficha da rede eléctrica e proteja-o contra ser ligado novamente. O ventilador não deve ser colocado novamente em funcionamento até que um electricista qualificado tenha eliminado a causa da falha e o tenha libertado para reutilização.

- No caso de uma reparação necessária, contacte um centro de assistência autorizado.

Armazenamento

- Se não for utilizar o ventilador durante um longo período de tempo, guarde-o num local seco.

- Pode também cobrir o aparelho, se pretender protegê-lo de deposições de pó ou sujidade.

Eliminação



Atenção: Danos ambientais devido ao descarte inadequado!

- Não elimine o dispositivo nem as pilhas usadas no lixo doméstico!

- Por favor, observe as instruções de eliminação na página 63.

Resolução de problemas

Problema	Causa	Resolução
As pás não rodam.	A velocidade de rotação está em „0“.	Ligue o aparelho.
	A ficha não está ligada à tomada.	Ligue a ficha.
	O disjuntor geral tem um defeito.	Verifique o disjuntor geral.
	O fusível disparou devido a uma sobrecarga (sobreaquecimento do motor).	Desligue o aparelho da alimentação eléctrica. Tire a ficha da tomada e mande o aparelho reparar por um técnico devidamente qualificado ou pelo serviço de assistência.

Se estes passos não resolverem o problema, desligue a ficha da tomada. A causa do problema deve ser determinada por um técnico devidamente qualificado e, em caso de necessidade, efectuar as reparações necessárias. Se o cabo de alimentação deste aparelho estiver danificado, o mesmo só deve ser substituído por um serviço de reparações designado pelo fabricante devido à necessidade de ferramentas especializadas.



Aviso: O aparelho só pode ser aberto e reparado por um técnico devidamente qualificado!



- Bortskaf emballagematerialet, som børn ikke har adgang til. Der er en risiko for kvælning, f.eks. ved at sluge!
- Spændingen, der er angivet på typeskiltet, skal være i overensstemmelse med den eksisterende netspænding. El-husets netværk skal være jordforbundet!
- Apparatet må kun være i drift, når det er komplet monteret!
- Enheden skal betjenes på en flad, stabil overflade.
- Sørg for tilstrækkelig belysning (mindst 500 lux).
- Ledningen skal lægges således, at der ikke er fare for at snuble, og at apparatet derved ikke kan vælte eller trækkes ned fra underlaget.
- Stik ikke genstande gennem beskyttelsesgitret! Løse genstande, der kan suges ind i ventilatoren, skal fjernes fra indsugningsområdet, inden ventilatoren tændes! Løst tøj som f. eks. tørklæder med frynser må ikke komme i nærheden af beskyttelsesgitret!
- Rør aldrig ved apparatet med våde eller fugtige hænder.
- Nedsænk aldrig et elapparat i vand eller andre væsker.
- **FORLAD ALDRIG VAND I ENHEDEREN!** Ventilatoren må ikke blive våd. Hvis enheden bliver våd, skal du straks trække netstikket ud.
- Brug ikke en forlængerledning, der ikke er godkendt af myndighederne eller en kvalificeret tekniker.
- Udsæt ikke apparatet for skadelige udefra kommende påvirkninger (regn, kraftig sol osv.). Hold enheden væk fra varmekilder.
- Træk ikke i ledningen, når stikket skal trækkes ud af stikkontakten. Tag fat i selve stikket og ikke i ledningen.
- Sluk for apparatet, og træk netstikket, når apparatet ikke er i brug, når det skal rengøres og når du flytter det.
- Brug ikke apparatet på steder, hvor det kan falde/skubbes i vandet. Grib aldrig efter apparatet, hvis det er faldet i vandet. Sluk straks for strømmen, og træk stikket.
- Dette apparat kan bruges af børn fra 8 år og af personer med nedsatte fysiske, sensoriske eller intellektuelle evner eller manglende erfaring og viden, hvis de er under passende opsyn eller hvis der er givet udførlige instruktioner om sikker brug af apparatet og personerne forstår, hvilke farer der er forbundet med brugen.
- Børn må ikke lege med apparatet. Rengøring og vedligeholdelse må kun udføres af børn, hvis de er under opsyn.



Om betjeningsvejledningen

Inden du tager CasaFan-ventilatoren i brug, skal betjeningsvejledningen læses omhyggeligt igennem. Gem betjeningsvejledningen, så den altid er ved hånden. Overdrag aldrig ventilatoren uden betjeningsvejledning til en anden person.

Signaturforklaring:		
 Advarsel Farlig elektrisk spænding	 Forsigtig	 Forsigtig
Advarer brugeren mod skader forårsaget af elektrisk spænding.	Advarer om farer for dit helbred og mulig risiko for personskade.	Advarer om miljø- og ejendomsskade.

Tilsigtet anvendelse: Ventilatoren bruges til at cirkulere rumluft i overensstemmelse med de tekniske data og sikkerhedsinstruktioner i kontorer og lejligheder.	
	Forkert brug: Brug i maskiner, udendørs, i garager og i våde eller ild- og eksplosionsfarlige rum er ikke tilladt. Ændringer af enheden er ikke tilladt.
	Restrisici: Ventilatoren må ikke bruges på ujævne, bløde eller skrå overflader. Der er risiko for, at ventilatoren vælter.
Tekniske data:	FS45-DC17ARL
	AIROS ECO SILENT
Netspænding	220 - 240 V ~ 50 - 60 Hz
Effekt:	18 - 90 W
Beskyttelsesklasse	I / IP X0
Antal hastighedstrin :	6+1
Dimensioner (mm): Ø × H	ca. 514 × 1100 - 1350 × 455
Vægt (kg):	10,0

CasaFan-ventilatoren pakkes ud og kontrolleres for fuldstændighed (se illustration **A**, side 2) og synlige skader.

Montering (side 58 - 59)

-  **Forsigtig: Risiko for personskade på grund af beskadiget løberhjul!** Kontroller pumpehjulet for synlige revner og skader. Gentag dette trin, hvis enheden ved et uheld er faldet ned. > *Vedligeholdelses-/rengøringsanvisninger*
- Monter ventilatoren som vist i figurerne 1 - 15.

Drift (Side 60 - 61)

- Tænd for blæseren ved afbryderen .
- Når du ikke bruger enheden i lang tid, skal du sørge for at tage stikket ud af stikkontakten.

Vedligeholdelses-/rengøringsanvisninger

-  **Advarsel:** Inden enhver type af rengørings- eller vedligeholdelsesarbejde skal apparatets strømforsyning afbrydes ved at trække stikket eller ved at slukke apparatet.
- Stikket skal kobles fra stikket på en sådan måde, at operatøren kan overbevise sig selv når som helst og på ethvert sted, hvor stikket er trukket ud.

 - Kontroller strømkablet og stikket regelmæssigt for skader, men altid inden hver brug. Hvis der er skade, kan enheden muligvis ikke længere bruges.

- Den rutinemæssige vedligeholdelse skal udføres en gang om året, tidligere, hvis den er meget beskidt.

 - Kontroller pumpehjulet for synlige skader og revner under regelmæssig vedligeholdelse. Hvis der er skade, skal skovlhjulet udskiftes med et nyt skovlhjul. Brug aldrig ventilatoren med et beskadiget løberhjul!

- Rengør husets overflade og beskyttelsesgitteret med en tør rengørings klud og en blød børste. Brug ikke benzin eller et lignende antændeligt rengøringsmiddel.

- Efter rengøring skal ventilatoren være helt installeret igen.

 - **Opførsel i en nødsituation:** I tilfælde af synlig skade, usædvanlig støj, stærke vibrationer og / eller dårlig funktion, skal du straks slukke for enheden, trække netstikket ud og sikre det mod at blive tændt igen. Ventilatoren må først tages i brug igen, når en kvalificeret elektriker har fjernet årsagen til fejlen og har frigivet den til genbrug.

- Hvis det er nødvendigt at reparere, skal du kontakte et autoriseret kundeservicecenter.

Opbevaring

- Hvis ventilatoren ikke bruges i længere tid, skal den opbevares i et tørt rum.

- Du kan desuden tildække apparatet for at beskytte det mod støv eller smudsaflejringer.

Bortskaffelse

 - **Forsigtig:** Miljøskader på grund af forkert bortskaffelse!

- Bortskaf ikke enheden og brugte batterier sammen med husholdningsaffald!

- Følg instruktionerne for bortskaffelse på side 63.

Afhjælpning af fejl		
Fejl	Årsag	Afhjælpning
Rotor kører ikke.	Omdrejningstal på trin "0".	Apparatet tændes.
	Stikket er ikke sat i.	Stikket sættes i stikkontakten.
	Stikket sættes i stikkontakten.	Sikringen i husinstallationen kontrolleres.
	Smeltesikringen er sprunget p.g.a. overlast (overophedning af motor).	Apparatet frakobles nettet. Stikket trækkes ud af stikkontakten, og apparatet repareres af en fagmand eller af et serviceværksted.
<p>Kan fejlen ikke afhjælpes ved de nævnte tiltag, skal stikket trækkes ud. Det skal derefter være en fagmand, der undersøger fejlen og foretager en eventuel reparation. Såfremt netledningen på dette apparat beskadiges, må det kun udskiftes af et af producenten anvist værksted, da der kræves specialværktøj.</p> <p>Bemærk: Apparatet må kun åbnes og repareres af en fagmand!</p>		





SÄKERHETSINFORMATION

Översättning av den ursprungliga
bruksanvisningen

- Kassera förpackningsmaterialet som är oåtkomligt för barn. Det finns en risk för kvävning, t.ex. genom att svälja!
- Spänningen som anges på typskylten måste överensstämma med den befintliga nätspänningen. Elnätet måste vara jordat!
- Utrustningen får endast användas komplett monterad!
- Enheten måste drivas på en platt, stabil yta.
- Säkerställ tillräcklig belysning (minst 500 lux).
- Lägg nätkabeln på ett sätt så att den inte utgör någon snubbelrisk och att det därmed inte är möjligt att välta eller dra ned utrustningen.
- Stick inte in föremål genom skyddsgallret! Ta bort lösa föremål som fläkten kan suga till sig innan du slår på fläkten! Håll löst sittande kläder såsom t ex halsdukar med fransar borta från skyddsgallret!
- Rör aldrig vid utrustningen med våta eller fuktiga händer.
- **LÅTA ALDRIG VATTEN I ENHETEN!** Fläkten får inte bli våt. Om enheten blir våt, dra ut nätkontakten omedelbart.
- Doppa aldrig elektrisk utrustning i vatten eller andra vätskor.
- Använd ingen förlängningssladd som inte har testats av myndigheten eller en kvalificerad tekniker.
- Utsätt inte utrustningen för skadlig miljöpåverkan (regn, starkt solljus osv.). Håll enheten borta från värmekällor.
- Dra inte ut nätkontakten ur vägguttaget genom att hålla i sladden. Ta tag i kontakten och inte i kabeln när du drar ut kontakten.
- Stäng av utrustningen och dra ut nätkontakten när utrustningen inte används, före rengöring, och när fläkten flyttas från ett ställe till ett annat.
- Använd inte utrustningen på platser där den kan falla eller knuffas ned i vattnet. Försök aldrig gripa tag i utrustningen om den fallit ner i vattnet. Stäng omedelbart av nätsäkring och dra ut nätkontakten.
- Denna utrustning kan användas av barn från 8 år och personer med begränsad fysisk, sensorisk eller mental förmåga eller bristande erfarenhet och kunskap om de hålls under lämplig uppsikt eller om de har instruerats utförligt om en säker användning av utrustningen och om de förstår vilka faror som användningen kan medföra.
- Barn får inte leka med utrustningen. Rengöring och användarunderhåll får ej utföras av barn utan uppsikt.

**Om bruksanvisningen**

Var god läs igenom bruksanvisningen noggrant innan Du använder CasaFan-ventilatorn. Förvara bruksanvisningen där den är lättåtkomlig. Ge aldrig ventilatorn vidare till andra personer utan bruksanvisning.

Förklaringar:		
 Varning Farlig elektrisk spänning	 Observera	 Observera
Varnar användaren för skador som orsakas av elektrisk spänning.	Varnar för faror för din hälsa och risk för skador.	Varnar för miljö- och egendomsskador.
Avsedd användning: Fläkten används för att cirkulera rumsluft i enlighet med tekniska data och säkerhetsinstruktioner i kontor och lägenheter.		
 Felaktig användning: Användning i maskiner, utomhus, i garager och i våta eller eldiga och explosionsutsatta rum är inte tillåtet. Ändringar av enheten är inte tillåtna.		
 Restrisker: Fläkten får inte användas på ojämna, mjuka eller sluttande ytor. Det finns en risk att fläkten kommer att falla ner.		
Specifikationer:	FS45-DC17ARL	
	AIROS ECO SILENT	
Spänning i huvudledning:	220 - 240 V ~ 50 - 60 Hz	
Effekt:	18 - 90 W	
Skyddsklass:	I / IP X0	
Antal varvtal:	6+1	
Dimensioner (mm): Ø × H	ca. 514 × 1100 - 1350 × 455	
Vikt (kg):	10,0	

Packa upp CasaFan-ventilatorn och kontrollera att den är komplett (se illustration , sida 2) och inte har några synbara skador.

Montering (Sidan 58 - 59)



- **Observera: Risk för personskada på grund av skadat pumphjul!** Kontrollera pumphjulet för synliga sprickor och skador. Upprepa detta steg om enheten av misstag har fallit ner. > *Underhålls-/rengöringsinstruktioner*
- Montera fläkten enligt figurerna 1 - 15.

Drift (Sidan 60 - 61)

- Slå på fläkten med strömbrytaren .
- När du inte använder enheten under en längre tid, se till att koppla ur nätsladden.

Underhålls-/rengöringsinstruktioner

- **Varning:** Skilj utrustningen från elnätet genom att dra ut kontakten eller genom att stänga av elsystemet innan du utför rengörings- eller underhållsarbeten.
- Pluggen måste kopplas bort från uttaget på ett sådant sätt att operatören kan övertyga

- sig själv när som helst och på vilken plats som stickproppen dras ut.
-  - Kontrollera nätsladden och kontakten regelbundet för skador, men alltid före varje användning. Om skador är synliga kan enheten inte längre användas.
 - Det rutinmässiga underhållet måste utföras en gång per år, tidigare om det är mycket smutsigt.
 -  - Kontrollera pumphjulet för synliga skador och sprickor vid regelbundet underhåll. Om det finns skador måste pumphuset ersättas med ett nytt pumphjul. Använd aldrig fläkten med ett skadat impeller!
 - Rengör husets och skyddsgallens yta med en torkduk och en mjuk borste. Använd inte bensin eller ett liknande brandfarligt rengöringsmedel.
 - Efter rengöring måste fläkten vara helt installerad igen.
 -  - **Uppförande i en nödsituation:** Vid synliga skador, ovanligt ljud, starka vibrationer och/eller dålig funktion, stäng av enheten omedelbart, dra ut nätkontakten och säkra den mot att den slås på igen. Fläkten får endast tas i drift igen efter att en kvalificerad elektriker har tagit bort orsaken till felet och släppt den för återanvändning.
 - Om reparationer är nödvändiga, kontakta ett auktoriserat kundtjänstcenter.

Förvaring

- Om du inte tänker använda fläkten under en längre tid ska den förvaras i ett torrt utrymme.
- Du kan dessutom täcka över din utrustning för att skydda den mot damm eller smutsavlagringar.

Avfallshantering

-  - **Observera:** Miljöskador på grund av felaktigt bortskaffande!
- Kasta inte enheten och använda batterier tillsammans med hushållsavfall!
- Följ anvisningarna för bortskaffande på sidan 63.



Hjälp vid störningar		
Störning	Orsak	Avhjälpling
Fläkthjulet går inte.	Varvtalsnivå på "0".	Slå på en enhet.
	Nätkontakten är inte instucken.	Stick in nätkontakten.
	Hushållssäkring är defekt.	Kontrollera hushållssäkring.
	Smältsäkring har gått genom överbelastning (motoröverhettning).	Koppla bort apparaten från elnätet. Dra ur kontakten från apparaten och låt en fackman eller kundservice reparera.
<p>Om störningen inte går att avhjälpa med nämnda avhjälpnings sätt måste Du dra ut nätkontakten ur vägguttaget.</p> <p>Störningsorsaken bör nu fastställas och eventuellt avhjälpas av en fackman.</p> <p>Vid skador på denna apparats nätledning får denna endast ersättas av en av tillverkaren nämnd reparationsverkstad, eftersom specialverktyg krävs.</p> <p>Notis: Endast en fackman får öppna och utföra reparationer av apparaten!</p>		

- Hävitä pakkausmateriaali lasten ulottumattomissa. On olemassa tukehtumisriski, esim. nielemällä!
- Nimikilvessä ilmoitetun jännitteen on vastattava olemassa olevaa verkkojännitettä. Talon sähköverkko on maadoitettava!
- Laitetta saa käyttää vain kokonaan koottuna!
- Laitetta on käytettävä tasainen, vakaa pinta.
- Varmista riittävä valaistus (vähintään 500 luksia).
- Lead-virtajohto niin, että laukaisua ei vaaraa ja näin ollen ei nakuksen tai vetämällä laite on mahdollinen.
- Älä laita mitään esineitä suojaverkon läpi! Poista irralliset esineet, jotka voidaan imeä imualueelta ennen puhaltimen kytkemistä! Loose vaatteet kuten Pidä huivit, joiden reunat ovat pois vartiosta!
- Älä kosketa laitetta märillä tai kosteilla käsillä. Älä koskaan käytä laitetta, kun olet paljain jaloin.
- Älä koskaan jätä vettä laitteeseen! Puhallin ei saa kastua. Jos laite kastuu, vedä verkkopistoke välittömästi.
- Älä koskaan jätä vettä laitteeseen! Puhallin ei saa kastua. Jos laite kastuu, vedä verkkopistoke välittömästi.
- Älä koskaan upota sähkölaitetta veteen tai muihin nesteisiin.
- Älä käytä jatkojohtoa, jota viranomainen tai pätevä teknikko ei ole testannut.
- Älä altista laitetta haitallisille ympäristövaikutuksille (sade, voimakas auringonvalo jne.). Pidä laite kaukana lämmönlähteistä.
- Älä vedä verkkovirtajohtoa kaapelilla pistorasiasta. Vedä ulos, tartu pistokkeesta, ei kaapelia.
- Sammuta laite ja irrota virtajohto, kun laite ei ole käytössä, kun teet ennen puhdistusta ja tuulettimen paikasta toiseen.
- Älä käytä laitetta paikoissa, joissa se voi kaatua tai työntää veteen. Älä koskaan pääse laitteeseen, joka putosi veteen. Sammuta virtapistoke välittömästi ja vedä pistoke pistorasiasta.
- Tätä laitetta voi käyttää lapset 8 vuotta tai vanhempi ja henkilöiden käytettäväksi fyysinen tai henkinen toimintakyky tai joilta puuttuu kokemusta ja tietoa, jos annettu ohjeet ja neuvot käyttää laitetta sijoitettiin turvallisesti ja he ymmärtävät vaarat siihen liittyvä.
- Lapset eivät saa pelata laitteen kanssa. Lapset eivät saa suorittaa puhdistusta ja ylläpitoa ilman valvontaa.



Käyttöohjeesta

Ennen CasaFan tuulettimen käyttöä lue käyttöohje tarkasti. Pidä käyttöohje saatavilla. Älä koskaan anna tuuletinta käytettäväksi kolmannelle henkilölle ilman käyttöohjetta.

Tunnusten selitykset:		
 Varoitus Vaarallinen jännite	 Huomio	 Huomio
Varoittaa sähköjännitteen välittömästä hengenvaarasta.	Varoittaa terveydelle aiheutuvista vaaroista ja mahdollisesta loukkaantumisriskistä.	Varoittaa ympäristöjä omaisuusvahingoista.

Käyttötarkoitus: Puhallinta käytetään huoneilman kiertämiseen teknisten tietojen ja turvallisuusohjeiden mukaisesti.



Väärä käyttö: Koneissa, ulkona, autotallissa ja märissä tai palo- ja räjähdysalttiissa tiloissa käyttö ei ole sallittua. Laitteen muutokset eivät ole sallittuja.



Jäännösriskit: Puhallinta ei saa käyttää epätasaisilla, pehmeillä tai kaltevilla pinnoilla. On vaara, että tuuletin kaatuu.

Tekniset tiedot:	FS45-DC17ARL
	AIROS ECO SILENT
Pääjännite:	220 - 240 V ~ 50 - 60 Hz
Teho:	18 - 90 W
Suojausluokka:	I / IP X0
Nopeuksia:	6+1
Mitat (mm): Ø × H	ca. 514 × 1100 - 1350 × 455
Paino (kg):	10,0

Avaa pakkaus ja tarkista että kaikki osat ovat tallessa (kts kuva  sivu 2) eivätkä vaurioituneet



Asennus (sivu 58 - 59)

- Huomio: Vaurioitunut vaara vaurioituneen juoksupyörän vuoksi! Tarkista juoksupyörä näkyvien halkeamien ja vaurioiden varalta. Toista tämä vaihe, jos laite kaatuu vahingossa. > *Huolto / puhdistus ohjeet*
- Asenna tuuletin kuvioiden 1 - 15 mukaisesti.

Käyttö (sivu 60 - 61)



- Kytke tuuletin päälle kytkimestä 
- Jos laitetta ei käytetä pitkään aikaan, irrota virtajohto pistorasiasta.



Huolto / puhdistus ohjeet

- Varoitus: Irrota laite virtalähteestä ennen puhdistus- tai huoltotöiden suorittamista, pistokkeen irrottamisen tai sähköjärjestelmän sammuttamisen.

FI

- Pistoke on irrotettava pistorasiasta siten, että käyttäjä voi vakuuttaa itsensä milloin tahansa ja missä tahansa, että pistoke on vedetty ulos.
-  - Tarkista virtajohto ja pistoke säännöllisesti vaurioiden varalta, mutta aina ennen jokaista käyttöä. Jos vaurioita on näkyvissä, laitetta ei ehkä enää käytetä.
- Rutiinihuolto on suoritettava kerran vuodessa, aikaisemmin, jos se on hyvin likaista.
-  - Tarkista juoksupyörä näkyvien vaurioiden ja halkeamien varalta säännöllisen huollon aikana. Jos vaurioita on, siipipyörä on vaihdettava uuteen. Älä koskaan käytä tuuletinta vahingoittuneen juoksupyörän kanssa!
- Puhdista kotelon pinta ja suojaritilä kuivalla puhdistusliinalla ja pehmeällä harjalla. Älä käytä bensiiniä tai vastaavasti syttyviä puhdistusaineita.
- Puhdistuksen jälkeen puhallin on asennettava uudelleen kokonaan.
-  - **Käyttäytyminen hätätilanteessa:** Jos näkyviä vaurioita, epätavallista melua, voimakasta tärinää ja / tai huonoa toimintaa on olemassa, katkaise laitteesta virta välittömästi, vedä verkkopistoke irti ja varmista, ettei se käynnisty uudelleen. Puhallin voidaan ottaa uudelleen käyttöön vasta, kun pätevä sähköasentaja on poistanut vian syyn ja vapauttanut sen uudelleenkäyttöön.
- Jos korjauksia tarvitaan, ota yhteys valtuutettuun asiakaspalveluun.

Varastointi

- Jos et aio käyttää tuuletinta pitkään, pidä se kuivassa huoneessa.
- Voit myös peittää laitteen suojaamaan sitä pölyltä tai likaantumiselta.

Hävittäminen



- **Huomi:** Väärästä hävittämisestä johtuvat ympäristövahingot!
- Älä hävitä laitetta ja käytettyjä paristoja talousjätteiden mukana!
- Hävitä sähkölaitteet paikallisten määräysten mukaisesti.

Vianetsintä		
Vika	Syy	Toimenpide
Tuuletin ei pyöri	Nopeus säädetty nolnaan.	Säädä laite.
	Pistoke väärin kytketty.	Kytke oikein.
	Varoke rikki.	Tarkista varokkeet.
	Varoke lauennut.	Kytke laite irti verkosta. Soita paikalle huoltomies.
Mikäli tämä ei auta kytke irti ja soita huoltomies paikalle. Huoltomies korjaa. Mikäli pääkaapeli on vaurioitunut saa sen korjata vain valtuutettu huoltaja		
Huomautus: Laitteen avaamisen ja korjaamisen saa suorittaa vain valtuutettu henkilö.		

SIKKERHETSINSTRUKSJONER



Oversettelse av de originale
bruksanvisningen

- Kast emballasjen som er utilgjengelig for barn. Det er fare for kvelning, f.eks. ved å svelge!
- Spenningen som er angitt på merkeskiltet, må samsvare med eksisterende nettspenning. Elektrisk husnettverk må være jordet!
- Apparatet må kun betjenes helt sammen!
- Enheten må betjenes på en flat, stabil overflate.
- Sørg for tilstrekkelig belysning (minst 500 lux).
- føre den strømkabelen, slik at ingen fare tripping og derfor ikke slå eller trekke-enheten er mulig.
- Ikke legg gjenstander gjennom beskyttelsesgitteret! Fjern løse gjenstander som kan suges fra sugepunktet før du slår på viften! Løse klær som Hold skjert med frynser vekk fra vakt!
- Ikke rør utstyret med våte eller fuktige hender.
- Ikke senk et elektrisk apparat i vann eller andre væsker.
- **LA ALDRI VANN INNGANG I APPARATET.!** Viften må ikke bli våt. Hvis enheten blir våt, trekker du ut støpselet umiddelbart.
- Ikke utsett enheten for skadelige miljøpåvirkninger (regn, sterkt sollys osv.). Hold enheten vekk fra varmekilder.
- Trekk ikke støpselet ut av stikkontakten. Når du trekker ut, ta tak i kontakten og ikke kabelen.
- Slå av enheten og trekk ut strømledningen når enheten ikke er i bruk når du gjør før rengjøring og viften fra ett sted til et annet.
- Ikke bruk enheten på steder der den kan falle eller skyves i vannet. Ikke nå for enheten som falt i vannet. Slå nettstrømssikringen av umiddelbart og trekk ut støpselet.
- Denne enheten kan brukes av barn 8 år og eldre og personer med begrenset fysisk, sensoriske eller mentale evner, eller manglende erfaring og kunnskap, hvis gitt innføring eller instruksjon om bruken av apparatet ble plassert på en sikker måte, og de forstår farene forbundet med det.
- Barn kan ikke leke med enheten. Rengjøring og vedlikehold av brukeren må ikke utføres av barn uten tilsyn.

NO

Om bruksanvisningen

Les igjennom bruksanvisningen nøyte før du bruker CasaFan-ventilatoren. Oppbevar bruksanvisningen på et lett tilgjengelig sted. Gi aldri ventilatoren til andre personer uten bruksanvisningen.

Tegnforklaring:		
 Adversel Farlig elektrisk spenning	 Forsiktig	 Se opp
Advarer om øyeblikkelig livsfare fra elektrisk spenning.	Advarer om farer for helsen din og mulig risiko for personskade.	Advarer om skade på miljø og eiendom.

Beregnet bruk: Viften brukes til å sirkulere romluft i samsvar med tekniske data og sikkerhetsinstruksjoner.



Feil bruk: Bruk i maskiner, utendørs, i garasjer og i våte eller brann- og eksplosjonsutsatte rom er ikke tillatt. Endringer på enheten er ikke tillatt.



Restrisiko: Viften må ikke brukes på ujevne, myke eller skrånende overflater. Det er fare for at viften faller over.

Spesifikasjoner:	FS45-DC17ARL
	AIROS ECO SILENT
Spänning i Hovedledning	220 - 240 V ~ 50 - 60 Hz
Effekt :	18 - 90 W
Beskyttelse klasse:	I / IP X0
Antall Omdreiningstall:	6+1
Dimensjoner (mm): Ø × H	ca. 514 × 1100 - 514 × 1350 × 455
Vikt (kg):	10,0

Pakk opp CasaFan-ventilatoren og kontroller at den er komplett (se illustrasjon **A**, side 2) og at den ikke har noen synlige skader.



Montering (side 58 - 59)

- **Forsiktig: Risiko for personskade på grunn av skadet løpehjul!** Sjekk pumpehjulet for synlige sprekker og skader. Gjenta dette trinnet hvis enheten ved et uhell har falt.
> Vedlikehold / rengjøringsanvisninger
- Monter viften som vist i figurene 1 - 15.

Drift (Side 60 - 61)



- Slå på viften ved bryteren .
- Når du ikke bruker enheten lenge, må du koble fra strømlinjen.



Vedlikehold / rengjøringsanvisninger

- **Adversel:** Enheten for foretar noen rengjøring eller vedlikehold, ved å ta ut pluggen eller slå av det elektriske systemet, kobles fra strømmettet.
- Støpselet må kobles fra stikkontakten på en slik måte at operatøren kan overbevise seg

når som helst og hvor som helst som støpselet er trukket ut.

-  - Kontroller strømledningen og støpselet regelmessig for skader, men alltid før hver bruk. Hvis det er synlig skade, kan det hende at enheten ikke lenger brukes.
- Det rutinemessige vedlikeholdet må utføres en gang i året, tidligere hvis det er veldig skittent.
-  - Kontroller pumpehjulet for synlige skader og sprekker ved regelmessig vedlikehold. Hvis det er skade, må pumpehjulet byttes ut med et nytt løpehjul. Ikke bruk viften med et skadet løpehjul!
- Rengjør overflaten på huset og beskyttelsesgitteret med en tørr rengjøringsklut og en myk børste. Ikke bruk bensin eller et lignende brennbart rengjøringsmiddel.
- Etter rengjøring må viften være fullstendig installert igjen.
-  - **Oppførsel i en nødsituasjon:** I tilfelle synlig skade, uvanlig støy, sterke vibrasjoner og / eller dårlig funksjon, må du slå av enheten øyeblikkelig, trekke ut støpselet og sikre den mot å være slått på igjen. Viften må bare tas i bruk igjen etter at en kvalifisert elektriker har fjernet årsaken til feilen og har sluppet den for gjenbruk.
- Hvis det er nødvendig å reparere, må du kontakte et autorisert kundesenter.

Lagring

- Hvis du ikke skal bruke viften lenge, må du holde den på et tørt rom.
- Du kan også dekke enheten din for å beskytte den mot støv eller smuss.

Avhending

-  - **Se opp:** Miljøskader på grunn av feil deponering!
- Kast elektrisk utstyr og batterier i samsvar med forskriftene som gjelder i ditt land.





Hjelp ved forstyrrelser		
Forstyrrelse	Årsak	Hjelp
Viftehjulet går ikke.	Omdreiningsnivå på "0".	Slå på apparatet.
	Stikkkontakten er ikke satt i.	Sett i stikkkontakten.
	Husets sikring er defekt.	Kontroller sikringen.
	Sikringen har slått ut, overbelastning (motor overopphetet).	Koble apparatet fra nettet. Dra ut kontakten fra apparatet og la en fagmann eller kundeservice reparere.
<p>Om problemet ikke lar seg løse med disse forslag, må du dra ut stikkkontakten fra veggstøpselet.</p> <p>Problemet årsak bør nå fastsettes og evnt. repareres av en fagmann.</p> <p>Ved skader på apparatets nettkabel, må den erstattes ved et godkjent spesialverksted, da det kreves spesialverktøy.</p> <p>Les dette:</p> <p>Bare en fagmann får åpne og utføre reparasjoner på apparatet!</p>		

- Visake pakendimaterjal lastele kättesaamatusse kohta. On lämbumisoht, nt. neelates!
- Tüübisildil toodud pinge spetsifikatsioon peab vastama olema-solevale võrgupingele. Elektrimaja võrk peab olema maandatud!
- Seadet tohib kasutada ainult täielikult kokkupanduna!
- Seadet tuleb kasutada tasasel, stabiilsel.
- Juhtige toitekaabel nii, et pole ohtu komistamiseks ja seetõttu ei tohi seade ümber kukkuda ega alla tõmmata.
- tagage piisav valgustus (vähemalt 500 luksit).
- Ärge pange esemeid läbi kaitsevõre! Enne ventilaatori sisselülitamist eemaldage imemispriirkonnast kõik lahtised esemed! Lahtised riided nagu Hoidke narmastega sallid kaitsevõrest eemal!
- Ärge kunagi puudutage seadet märgade või niiskete kätega.
- Ärge kunagi kastke elektriseadet vette ega muudesse vedelikesse.
- Ärge kunagi jätke vett seadmesse! Ventilaator ei tohi märjaks saada. Kui seade saab märjaks, tõmmake pistik viivitamatult välja. Lõpetage seadme kasutamine!
- Ärge jätke seadet kahjulike keskkonnamõjude (vihm, tugev päikesevalgus jne) kätte. Hoidke seadet soojusallikatest eemal.
- Ärge tõmmake pistikut pistikupesast kaabli küljest. Välja tõmmates haarake pistikust, mitte kaablist.
- Lülitage seade välja ja tõmmake pistikut pistikust, kui seadet ei kasutata, enne puhastamist ja ventilaatori teisaldamist ühest kohast teise.
- Ärge kasutage seadet kohtades, kus see võib vette kukkuda või sinna suruda. Ärge kunagi minge vette kukkunud seadme poole. Lülitage viivitamatult välja võrgukaitsmed ja tõmmake pistik välja.
- Seda seadet saavad kasutada lapsed alates 8. eluaastast ja piiratud füüsiliste, sensorsete või vaimsete võimetega inimesed või kogemuste ja teadmiste puudumisega inimesed, kui seadme kasutamisel on ohutult tagatud piisav juhendamine või üksikasjalikud juhised ja nad saavad aru ohtudest. sellega seotud.
- Lapsed ei tohi seadmega mängida. Lapsed ei tohi puhastamist ja hooldust teostada ilma järelevalveta.
- Kui toitekaabel on kahjustatud, tuleb selle ohu vältimiseks välja vahetada tootja või selle klienditeenindaja või samaväärse kvalifikatsiooniga isik.



Kasutusjuhendist

Enne ventilaaori CasaFan kasutamist lugege kasutusjuhend hoolikalt läbi. Hoidke kasutusjuhendit käepärast. Ärge kunagi andke ventilaaorit teistele isikutele ilma kasutusjuhendita.

Sümbolite selgitus:		
 Hoiatus Farlig elektrisk spenning	 Ettevaatust	 Teate
Hoiatage kasutajat elektrist tingitud ohtude eest.	Hoiatab terviseohtude ja võimalike vigastuste ohu eest.	Hoiatab keskkonna- ja varakahjude eest.
Sihipärane kasutamine: Ventilaaorit kasutatakse normaalse temperatuuri mitteagressiivse siseõhu ringlemiseks vastavalt tehnilistele andmetele ja ohutusjuhistele.		
 Vale kasutamine: masinates, õues, garaazides ning niisketes või tule- ja plahvatusohtlikes ruumides kasutamine pole lubatud. Seadme muutmine pole lubatud.		
 Jääkriskid: ventilaaorit ei tohi kasutada ebatasasel, pehmel või kaldus pinnal. On oht, et ventilaaor kukub ümber.		
Tehnilised andmed:		FS45-DC17ARL
AIROS ECO SILENT		
Võrgupinge:	220 - 240 V ~ 50 - 60 Hz	
Võimsus:	18 - 90 W	
Kaitseklass:	I / IP X0	
Kiiruste arv:	6+1	
Möötmmed (mm): Ø × H	ca. 514 × 1100 - 1350 × 455	
Mass (kg):	10,0	

Pakkige ventilaaor CasaFan lahti ja kontrollige, kas kõik osad on olemas (vt joonis **A**, 2. leht) ning ega ei esine nähtavaid märke kahjustustest.

Assamblee (lk 58 - 59)



- **Ettevaatust: Kahjustatud tiiviku tõttu on vigastusoht!** Kontrollige, kas tiivikul pole nähtavaid pragusid ja kahjustusi. Korra ke seda toimingut, kui seade on kogemata alla kukkunud. > *Hooldus-/puhastusjuhised*
- Paigaldage ventilaaor nagu näidatud joonistel 1 - 15.

Kasutamine (lk 60 - 61)

- Lülitage ventilaaor lüliti (1) juurest sisse 
- Kui te seadet pikka aega ei kasuta, lülitage toitejuhe kindlasti lahti.

Hooldus-/puhastusjuhised



- **Ettevaatust:** Seade tuleb enne puhastus- ja hooldustöid toitevõrgust lahutada kas pistiku pistikupesast eemaldamise või elektriseadme väljalülitamise teel.
- Pistik tuleb pistikupesast lahti ühendada nii, et operaator saaks igal ajal ja igas kohas veenduda, et pistik on välja tõmmatud.
-  Kontrollige toitejuhet ja pistikut regulaarselt kahjustuste suhtes, kuid alati enne iga kasutamist. Kui kahjustus on nähtav, ei pruugita seadet enam kasutada.



- Rutiinset hooldust tuleb teha üks kord aastas, varem, kui see on väga määrdunud.
- Kontrollige regulaarse hoolduse ajal tiivikku nähtavate kahjustuste ja pragude osas. Kahjustuste korral tuleb tiivik asendada uue tiivikuga. Ärge kunagi kasutage ventilaatorit kahjustatud tiivikuga!
- Puhastage korpuse pind ja kaitsevõre kuiva puhastuslapi ja pehme harjaga. Ärge kasutage bensiini ega sama kergestisüttivat puhastusvahendit.
- Pärast puhastamist tuleb ventilaator uuesti täielikult paigaldada.



- **Käitumine hädaolukorras:** nähtavate kahjustuste, ebahariliku müra, tugeva vibratsiooni ja / või halva toimimise korral lülitage seade viivitamatult välja, tõmmake pistik pistikupeasast välja ja kinnitage uuesti sisselülitamise eest. Ventilaatorit tohib uuesti tööle panna alles siis, kui kvalifitseeritud elektrik on rikke põhjuse kõrvaldanud ja selle taaskasutamiseks lasknud.
- Kui remont on vajalik, pöörduge volitatud klienditeeninduse poole.

Ladustamine

- Kui te ventilaatorit pikemat aega ei kasuta, hoidke seda kuivas ruumis.
- Seadme kaitsmiseks tolmu või määrdumise eest võite selle lisaks katte alla panna.

Kasutuselt kõrvaldamine



- **Teate:** Ebaõige utiliseerimise tagajärjel tekkinud keskkonnakahjustus!
- Utiliseerige elektriseadmeid ja akud vastavalt oma riigis kehtivatele eeskirjadele.

Abi rikete korral		
Rike	Põhjus	Vastuabinõud
Labad ei pöörle.	Kiirus on sätitud "0" peale.	Lülitage seade sisse.
	Toitepistik ei ole õigesti sisestatud.	Sisestage pistik vooluvõrku.
	Kaitse on läbi / vabasti on vigane.	Kontrollige kaitset/vabastit.
	Kaitse on ülekoormuse (mootori ülekuumemine) tõttu läbi põlenud.	Eemaldage seade vooluvõrgust. Tõmmake pistik pesast välja ja laske spetsialistil või klienditeenindusel seadet parandada.
<p>Kui riket ei saa eespool loetletud vastuabinõude abil parandada, tuleb pistik pesast eemaldada.</p> <p>Nüüd peab spetsialist põhjuse leidma ja vastavad remonditööd läbi viima.</p> <p>Kui seadme toitekaabel on kahjustatud, võib seda parandada vaid tootja poolt määratud parandustöökoda, sest vaja on spetsiaalseid tööriistu.</p> <p>Märkus: Seadet tohib avada ja parandada vaid spetsialist!</p>		

VARNOSTNI NAPOTKI

Prevod originalnih navodil za uporabo

- Odstranite embalažni material, ki ni dostopen otrokom. Obstaja nevarnost zadužitve, npr. s požiranjem!- Navedba napetosti na tipski tablici se mora skladati z obstoječo napetostjo električnega omrežja. Sieť elektrického domu musí byť uzemnená!
- Napravo uporabljate le, če je v celoti montirana!
- Napravo je treba upravljati na ravno in stabilno površino.
- Zagotovite ustrezno osvetlitev (vsaj 500 luksov).
- Omrežni kabel položite tako, da ne bo predstavljal nevarnosti za spotikanje ter da naprave ni mogoče prevrniti ali jo povleči na tla.
- Ne vtikajte predmetov skozi zaščitno rešetko!
- Pred vklopom ventilatorja odstranite prostostoječe predmete, ki jih naprava lahko poseša!
- Pazite, da ohlapna oblačila, kot so npr. šali z resicami, ne pridejo v stik z varnostno rešetko!
- Ne dotikajte se naprave z mokrimi ali vlažnimi rokami. Naprave ne uporabljajte, če ste bosí.
- Ne potaplajte električne naprave v vodo ali druge tekočine.
- **NIKOLI NE PUSTITE VODE V NAPRAVO!** Ventilator se ne sme zmočiti. Če se naprava zmoči, izvlecite omrežni vtič.
- Naprave ne izpostavljajte škodljivim okoljskim vplivom (dež, močna sončna svetloba, itd.). Napravo hranite ločeno od virov toplote.
- Ne vlecite omrežni vtič iz vtičnice za kabel. Ko ga izvlečete, ga primite za vtič in ne za kabel.
- Če naprava ni v uporabi, preden jo čistite in ko ventilator prestavljate iz enega mesta na drugo mesto, napravo izklopite in izvlecite kabel iz vtičnice.
- Naprave ne uporabljajte na mestih, kjer lahko pade v vodo ali jo vanjo s sunkom lahko potisnemo. Nikoli ne segajte po napravi, ki je padla v vodo. Takoj izklopite omrežno varovalko in izvlecite omrežni vtič.
- To napravo lahko uporabljajo otroci stari 8 let ali več in osebe z zmanjšanimi fizičnimi, senzoričnimi ali duševnimi sposobnostmi, ali osebe s pomanjkanjem izkušenj in znanja, če so pri tem pod ustreznim nadzorom ali so bile seznanjene z navodili za uporabo naprave na varen način ter razumejo s tem povezane posledične nevarnosti.
- Otroci se z napravo ne smejo igrati. Čiščenja in uporabniškega vzdrževanja otroci ne smejo izvajati, če pri tem niso pod nadzorom.



O navodilih za uporabo

Preden začnete uporabljati ventilator CasaFan, pazljivo preberite navodila za uporabo. Shranite navodila tako, da vam bodo vedno pri roki. Če izročite ventilator drugi osebi, ji obvezno izročite tudi navodila za uporabo.

Pojasnilo znakov:		
Opozorilo Nevarna električna napetost	Pozor	Pozor
Opozarja uporabnika na nevarnost, ki jo lahko povzroči električna napetost	Opozori na nevarnosti za vaše zdravje in morebitno nevarnost poškodb.	Opozarja na škodo okolju in lastnini.
Predvidena uporaba: Ventilator uporablja kroženje zraka v sobi v skladu s tehničnimi podatki in varnostnimi navodili.		
	Neprimerna uporaba: Uporaba v strojih, na prostem, v garažah in v vlažnih ali ognjevarnih in eksplozijsko ogroženih prostorih ni dovoljena. Spremembe naprave niso dovoljene.	
	Preostala tveganja: Ventilatorja ne smete uporabljati na neravnih, mehkih ali nagnjenih površinah. Obstaja nevarnost, da se bo ventilator prevrnil.	
Tehnični podatki:	FS45-DC17ARL	
	AIROS ECO SILENT	
Imenska napetost:	220 - 240 V ~ 50 - 60 Hz	
Moč:	18 - 90 W	
Vrsta zaščite:	I / IP X0	
Hitrosti vrtenja:	6+1	
Mere (mm): Ø × H	ca. 514 × 1100 - 1350 × 455	
Teža (kg):	10,0	

Ventilator CasaFan iz embalaže in preverite, ali so vsi deli prisotni (glejte sliko **A** stran 2) ter nepoškodovani.

Montaža (stran 58 - 59)

- Pozor: Nevarnost poškodb zaradi poškodovanega rotorja!** Preverite rotor na vidne razpoke in poškodbe. Ta postopek ponovite, če se je naprava slučajno prevrnila.
> *Napotki za vzdrževanje/čiščenje*
- Ventilator namestite, kot je prikazano na slikah sl. 1 - 15.

Uporaba (Stran 60 - 61)

- Vključite ventilator na stikalu
- Če naprave ne uporabljate dlje časa, izklopite napajalni kabel.

Napotki za vzdrževanje/čiščenje

- Nevarno:** Napravo pred vsakim čiščenjem ali vzdrževalnimi deli odklopite iz električnega omrežja tako, da izvlečete vtič ali izklopite oskrbo z elektriko.
- Vtič mora biti odklopljen iz vtičnice tako, da se lahko upravljavec kadar koli in na ka-

terem koli mestu prepriča, da je vtič izvlečen.



- Redno preverjajte napajalni kabel in napajalni kabel, vendar vedno pred vsako uporabo. Če so vidne poškodbe, naprave morda ne boste več uporabljali.

- Redno vzdrževanje je treba izvajati enkrat letno, prej, če je zelo umazano.



- Med rednim vzdrževanjem preverite, ali ima rotor vidne poškodbe in razpoke. Če pride do poškodbe, je treba rotor zamenjati z novim. Ventilatorja nikoli ne uporabljajte s poškodovanim rotorjem!

- Očistite površino ohišja in zaščitne rešetke s krpo za suho čiščenje in mehko krtačo.

Ne uporabljajte bencina ali podobno vnetljivega čistilnega sredstva.

- Po čiščenju morate ventilator ponovno vgraditi.



- **Obnašanje v sili:** V primeru vidnih poškodb, nenavadnega hrupa, močnih vibracij in / ali slabega delovanja naprave takoj izklopite, izvlecite omrežni vtič in ga zavarujte pred ponovnim vklopom. Ventilator lahko začnete ponovno obratovati šele, ko kvalificirani električar odstrani vzrok napake in ga sprostí v ponovno uporabo.

- Če so potrebna popravila, se obrnite na pooblaščen servisni center.

Shranjevanje

- Če ventilatorja dalj časa ne boste uporabljali, ga shranite na suhem mestu.

- Dodatno lahko napravo pokrijete, da jo zavarujete pred prahom in kopičenjem umazane.

Odlaganje med odpadke



- **Pozor:** Škoda v okolju zaradi nepravilnega odlaganja!

- Naprave in rabljenih baterij ne zavržite med gospodinjske odpadke!



- Električno opremo zavržite v skladu s predpisi, ki veljajo v vaši državi.

Pomoč v primeru motenj		
Motnja	Vzrok	Pomoč
Vetnica se ne vrti.	Hitrost vrtenja je nastavljena na „0“.	Vklopite napravo.
	Vtič ni priključen v vtičnico.	Priključite vtič v vtičnico.
	Varovalka je pregorela.	Preverite varovalko.
	Taljiva varovalka je pregorela zaradi preobremenitve (pregrevanja motorja).	Ločite napravo od električnega omrežja. Izvlecite vtič iz vtičnice in oddajte napravo v popravilo strokovnjaku ali pooblaščenemu servisu.
<p>Če motnje ni mogoče odpraviti z omenjenimi ukrepi, obvezno izvlecite vtič iz vtičnice. Strokovnjak mora ugotoviti vzrok motnje in po potrebi opraviti popravilo. Če pride do poškodb napajalnega kabla te naprave, morajo kabel zamenjati na servisu s pooblastilom proizvajalca, ker je za to opravilo potrebno posebno orodje.</p> <p>Namig: Odpiranje naprave in popravila sme izvajati le strokovnjak.</p>		

- Zlikvidujte obalový materiál neprístupný deťom. Existuje riziko zadusenía, napr. prehĺtaním!
- Napätie uvedené na typovom štítku musí zodpovedať existujúcemu sieťovému napätiu. Sieť elektrického domu musí byť uzemnená!
- Prístroj smie byť riadený len úplne!
- Zariadenie musí pracovať na rovnom, stabilnom povrchu.
- Zaisťte primerané osvetlenie (najmenej 500 luxov).
- Sieťový kábel vyťahnite tak, aby nedošlo k žiadnemu nebezpečenstvu vypnutia a tým k prevrhnutiu alebo vyťahnutiu zariadenia.
- Neumiestňujte žiadne predmety cez ochrannú mriežku! Pred zapnutím ventilátora odstráňte voľné predmety, ktoré sa môžu odsasť zo sacieho priestoru! Voľné oblečenie ako napr. Udržujte šály so strapcami mimo strážcu!
- Nikdy sa nedotýkajte zariadenia mokrými alebo vlhkými rukami. Nikdy nepoužívajte zariadenie, ak ste bosí.
- Nikdy neponárajte elektrický spotrebič do vody alebo iných kvapalín.
- **NIKDY NEDÁVEJTE VODU DO ZARIADENIA!** Ventilátor sa nesmie navlhčiť. Ak zariadenie navlhne, okamžite vyťahnite sieťovú zástrčku.
- Nevystavujte zariadenie škodlivým vplyvom prostredia (dážď, silné slnečné žiarenie atď.). Udržujte prístroj mimo zdrojov tepla.
- Neťahajte sieťovú zástrčku káblom zo zásuvky. Pri vyťahnutí uchopte zástrčku a nie kábel.
- Pred čistením a pri presúvaní ventilátora z jedného miesta na druhé vypnite napájanie a odpojte napájací kábel, keď ho nepoužívate.
- Zariadenie nepoužívajte na miestach, kde by mohlo dôjsť k pádu alebo do vody. Nikdy sa nedotýkajte zariadenia, ktoré padlo do vody. Ihneď vypnite sieťovú poistku a vyťahnite sieťovú zástrčku.
- Tento prístroj môže byť použitý u detí od 8 rokov a staršie a osoby s obmedzenými telesnými, zmyslovými alebo duševnými schopnosťami, alebo nedostatkom skúseností a znalostí, ak pod dohľadom alebo inštrukcie týkajúce sa použitia zariadenia bola umiestnená bezpečným spôsobom a chápu nebezpečenstvo s ním spojené.
- Deti sa s prístrojom nemôžu hrať. Čistenie a údržbu používateľa nesmú vykonávať deti bez dohľadu.

**O návode na použitie**

Pred použitím ventilátora CasaFan si, prosím, pozorne prečítajte návod na použitie. Uschovávajúce návod na použitie na dosah. Ventilátor nedávajte iným osobám bez návodu na použitie.

Vysvetlenie značiek:		
 Varovanie Nebezpečné elektrické napätie	 Upozornenie	 Pozor
Varuje pred bezprostredným ohrozením života elektrickým napätím.	Označuje nebezpečenstvo pre vaše zdravie a možné riziko zranenia.	Varuje pred škodami na životnom prostredí a majetku.

Zamýšľané použitie: Ventilátor sa používa na cirkuláciu vnútorného vzduchu, napr. B. v kanceláriách v súlade s technickými údajmi a bezpečnostnými pokynmi.

Nesprávne použitie: Použitie v strojoch, vonku, v garážach, vo vlhkých priestoroch alebo v priestoroch s nebezpečenstvom výbuchu a výbuchu nie je povolené. Úpravy zariadenia nie sú povolené.

Zvyškové riziká: Ventilátor sa nesmie používať na nerovných, mäkkých alebo šikmých povrchoch. Existuje riziko, že sa ventilátor prevráti.

Technické údaje:

FS45-DC17ARL

AIROS ECO SILENT

Menovité napätie:	220 - 240 V ~ 50 - 60 Hz
Výkon:	18 - 90 W
Trieda ochrany:	I / IP X0
Stupne otáčok:	6+1
Rozmery (mm): Ø × H	ca. 514 × 1100 - 1350 × 455
Hmotnosť (kg):	10,0

Vybaľte ventilátor CasaFan a skontrolujte jeho úplnosť (viď vyobrazenie **A**, strana 2) a viditeľné poškodenie.

Montáž (strana 58 - 59)**Upozornenie: Nebezpečenstvo zranenia v dôsledku poškodeného obežného kolesa!**

Skontrolujte obežné koleso, či neobsahuje viditeľné praskliny a poškodenia. Tento krok zopakujte, ak prístroj omylom spadol. > *Návod na údržbu / Čistenie*

- Namontujte ventilátor tak, ako je znázornené na obrázkoch 1 - 15.

Operácie (Strana 60 - 61)

- Zapnite ventilátor pomocou spínača

- Ak zariadenie nepoužívate dlhšiu dobu, nezabudnite odpojiť napájací kábel.

Návod na údržbu / čistenie

Varovanie: Pred vykonaním čistenia alebo údržby odpojte prístroj od elektrickej siete, odpojte zástrčku alebo vypnite elektrický systém.

- Zástrčka musí byť odpojená od zásuvky tak, aby sa obsluha mohla presvedčiť

SK

kedykoľvek a kdekoľvek, že je zástrčka vytiahnutá.

-  - Napájací kábel a zástrčku pravidelne kontrolujte, či nie je poškodený, ale vždy pred každým použitím. Ak je viditeľné poškodenie, zariadenie sa už viac nesmie používať.
- Bežná údržba sa musí vykonávať raz ročne, skôr, ak je veľmi znečistená.

-  - Počas pravidelnej údržby skontrolujte obežné koleso, či nie je viditeľné poškodenie alebo praskliny. Ak dôjde k poškodeniu, obežné koleso sa musí vymeniť za nové. Nikdy neprevádzkujte ventilátor s poškodeným obežným kolesom!
- Vyčistite povrch krytu a ochrannú mriežku suchou handričkou a mäkkou kefou. Nepoužívajte benzín alebo podobne horľavé čistiace prostriedky.
- Po vyčistení musí byť ventilátor znovu namontovaný.

-  **Správanie v prípade núdze:** V prípade viditeľného poškodenia, nezvyčajného hluku, silných vibrácií alebo nesprávneho fungovania zariadenie okamžite vypnite, vytiahnite sieťovú zástrčku a zaistite proti opätovnému zapnutiu. Ventilátor sa smie znovu uviesť do prevádzky až po tom, čo kvalifikovaný elektrikár odstráni príčinu poruchy a uvoľnil ju na opätovné použitie.
- Ak sú potrebné opravy, kontaktujte autorizované servisné stredisko.

Skladovanie

- Ak dlhší čas nepoužívate ventilátor, nechajte ho v suchej miestnosti.
- Môžete tiež zakryť vaše zariadenie, aby ste ho chránili pred prachom alebo nečistotami.

Likvidácia



-  - **Pozor:** Poškodenie životného prostredia v dôsledku nesprávnej likvidácie!
- Zariadenie a použité batérie nevyhadzujte do domového odpadu!
- Elektrické zariadenie a batérie zlikvidujte v súlade s predpismi platnými vo vašej krajine.

Pomoc pri poruchách		
Porucha	Príčina	Riešenie
Lopatkové koleso nebeží.	Stupeň otáčok nastavený na „0“.	Zapnite prístroj.
	Sieťová zástrčka nie je zasunutá.	Zasuňte zástrčku do siete.
	Domová poistka je pokazená.	Skontrolujte domovú poistku.
	Kvôli preťaženiu (prehriatie motora) sa aktivovala tavná poistka.	Prístroj odpojte z elektrickej siete. Vytiahnite zástrčku zo zásuvky a prístroj nechajte opraviť odborníkom alebo na servisnom pracovisku.
<p>Ak nie je možné poruchu odstrániť pomocou uvedených riešení, bezpodmienečne vytiahnite sieťovú zástrčku zo zásuvky. Príčinu poruchy musí zistiť odborník a taktiež prípadne vykonať opravu. V prípade poškodenia sieťového kábla tohto prístroja smie daný kábel vymeniť len výrobcom autorizované servisné pracovisko, nakoľko je na to potrebné špeciálne náradie.</p>		
<p>Oznámenie: Prístroj smie otvárať alebo vykonávať na ňom opravy len odborník!</p>		



INSTRUKCJE BEZPIECZEŃSTWA*Tłumaczenie oryginalnej instrukcji obsługi*

- Napięcie podane na tabliczce znamionowej musi odpowiadać istniejącemu napięciu sieciowemu.
- Urządzenie może być obsługiwane tylko w pełni zmontowane! Sieć elektryczna w domu musi być uziemiona!
- Urządzenie musi być obsługiwane na płaskiej, stabilnej powierzchni.
- Zapewnić odpowiednie oświetlenie (co najmniej 500 luksów).
- Poprowadzić kabel sieciowy w taki sposób, aby nie było niebezpieczeństwa potknięcia i tym samym ryzyka przewrócenia lub przeciągnięcia urządzenia w dół.
- Nie wkładać żadnych przedmiotów przez kratkę ochronną! Przed włączeniem wentylatora należy usunąć luźne przedmioty, które można zasysać z obszaru ssania! Trzymaj luźne ubrania, takie jak chusty z frędzlami z dala od siatki ochronnej!
- Nigdy nie dotykać urządzeń mokrymi lub wilgotnymi rękami.
- Nigdy nie zanurzać urządzenia elektrycznego w wodzie lub innych płynach.
- **NIGDY NIE WPUSZCZAĆ WODY DO URZĄDZENIA!** Wentylator nigdy nie może się zamoczyć. Jeśli urządzenie zostało zamoczone, należy natychmiast odłączyć je od sieci elektrycznej.
- Nie wystawiać urządzenia na działanie szkodliwych czynników środowiskowych (deszcz, silne światło słoneczne itp.). Urządzenie należy przechowywać z dala od źródeł ciepła.
- Nie odłączać przewodu zasilającego od gniazdka. Podczas odłączania wtyczki należy chwycić wtyczkę, a nie kabel.
- Wyłączyć urządzenie i wyjąć wtyczkę z gniazdka, gdy nie jest używane, przed czyszczeniem i podczas przenoszenia wentylatora z jednego miejsca w drugie.
- Nie należy używać urządzenia w miejscach, w których może ono wpadać do wody lub być do niej wepchnięte. Nigdy nie sięgać po urządzenie, które spadło do wody. W tym celu należy natychmiast wyłączyć bezpiecznik sieciowy i wyjąć wtyczkę sieciową.
- Z urządzenia mogą korzystać dzieci w wieku 8 lat i starsze oraz osoby o ograniczonych zdolnościach fizycznych, sensorycznych lub umysłowych, a także osoby o ograniczonych możliwościach fizycznych, sensorycznych lub umysłowych lub braku doświadczenia i wiedzy, pod warunkiem, że otrzymały one odpowiedni nadzór lub szczegółowe instrukcje dotyczące bezpiecznego korzystania z urządzenia i zrozumienia związanych z tym zagrożeń.
- Nie należy pozwalać dzieciom na zabawę z urządzeniem. Dzieciom nie wolno otwierać ani czyścić urządzenia bez nadzoru.
- Materiał opakowaniowy należy utylizować w sposób niedostępny dla dzieci. Niebezpieczeństwo uduszenia się!

**Informacje dotyczące instrukcji obsługi**

Przed użyciem wentylatora CasaFan należy dokładnie zapoznać się z instrukcją obsługi. Instrukcję tę należy przechowywać w dostępnym miejscu. Przekazując wentylator innym osobom, należy pamiętać o przekazaniu instrukcji.

Objaśnienie symboli:

 Ostrzeżenie Niebezpieczne napięcie elektryczne	 Przestroga	 Uwaga
Ostrzega użytkownika przed uszkodzeniami, do których może dojść w wyniku napięcia elektrycznego.	Varuje pred nebezpečnostvom pre používateľa.	Osobitná poznámka pre používateľa.

Przeznaczenie: Wentylator jest stosowany do cyrkulacji powietrza w pomieszczeniach, np. w biurach, przy jednoczesnym przestrzeganiu danych technicznych i instrukcji bezpieczeństwa.

 **Użycie niezgodne z przeznaczeniem:** Stosowanie w maszynach, na zewnątrz, w garażach oraz w wilgotnych pomieszczeniach lub pomieszczeniach zagrożonych pożarem i wybuchem jest zabronione. Modyfikacje urządzenia są niedozwolone.

 **Pozostałe niebezpieczeństwa:** Wentylatora nie wolno używać na nierównych, miękkich lub pochylonych powierzchniach. Istnieje ryzyko, że wentylator może się przewrócić.

Dane techniczne:

FS45-DC17ARL

	AIROS ECO SILENT
Napięcie znamionowe:	220 - 240 V ~ 50 - 60 Hz
Moc:	18 - 90 W
Klasa ochrony:	I / IP X0
Kroki prędkości:	6+1
Wymiary (mm): Ø × H	ca. 514 × 1100 - 1350 × 455
Ciężar (kg):	10,0

Rozpakować wentylator CasaFan, sprawdzić kompletność przesyłki (patrz rysunek , strona 2) i widoczne uszkodzenia.

Montaż (strona 58 - 59)

 - **Przestroga: Niebezpieczeństwo obrażeń spowodowanych przez uszkodzony wirnik!**

Sprawdzić wirnik pod kątem widocznych pęknięć i uszkodzeń. Powtórzyć tę czynność, jeśli urządzenie przypadkowo się przewróciło. > *Instrukcje konserwacji/czyszczenia*

- Zamontować wentylator w sposób pokazany na rysunkach 1 - 15.

Działanie (strona 60 - 61)

- Włączyć wentylator przełącznikiem .

- Jeśli urządzenie nie będzie używane przez dłuższy okres czasu, należy odłączyć je od źródła zasilania.

Instrukcje konserwacji/czyszczenia

 - **Varovanie:** Przed przystąpieniem do czyszczenia lub prac konserwacyjnych należy odłączyć urządzenie od sieci elektrycznej, odłączając wtyczkę lub wyłączając instalację elektryczną.



- Wtyczka musi być odłączona od gniazda w taki sposób, aby operator mógł mieć pewność, że wtyczka została wyjęta w dowolnym momencie i z dowolnego miejsca.
- Regularnie sprawdzaj kabel zasilający i wtyczkę pod kątem uszkodzeń, ale zawsze przed użyciem. Jeśli widoczne są jakiegokolwiek uszkodzenia, nie wolno ponownie używać urządzenia.



- Rutynowa konserwacja musi być przeprowadzana raz w roku lub wcześniej, jeśli sprzęt jest bardzo brudny.
- Podczas rutynowej konserwacji należy sprawdzić wirnik pod kątem widocznych uszkodzeń i pęknięć. W przypadku uszkodzenia, należy wymienić wirnik na nowy. Nigdy nie uruchamiać wentylatora z uszkodzonym wirnikiem!
- Powierzchnię obudowy i kraty ochronnej należy czyścić suchą ściereczką i miękką szczotką. Nie należy stosować benzyny ani podobnych łatwopalnych środków czyszczących.
- Po oczyszczeniu, wentylator musi być całkowicie zmontowany ponownie.



- **Co robić w sytuacjach awaryjnych:** W przypadku widocznych uszkodzeń, pojawienia się nietypowych odgłosów, silnych wibracji i/lub wadliwego działania, należy natychmiast wyłączyć urządzenie, wyciągnąć wtyczkę sieciową i zabezpieczyć przed ponownym włączeniem. Wentylator nie może być ponownie uruchomiony, dopóki wykwalifikowany elektryk nie usunie przyczyny usterki i nie zwolni go do ponownego użycia.
- W przypadku koniecznej naprawy należy skontaktować się z autoryzowanym centrum serwisowym.

Przechowywanie

- Jeśli nie używasz wentylatora przez długi czas, przechowuj go w suchym pomieszczeniu.
- Można również przykryć urządzenie, aby chronić je przed kurzem lub osadem brudu.

Utylizacja





- **Uwaga:** Szkody w środowisku naturalnym spowodowane niewłaściwą utylizacją!
- Nie wyrzucaj urządzenia i zużytych baterii wraz z odpadami domowymi!
- Urządzenia elektryczne i baterie należy utylizować zgodnie z przepisami obowiązującymi w danym kraju.

Pomoc w przypadku awarii		
Awaria	Przyczyna	Pomoc
Skrzydła wentylatora nie kręcą się	Włacznik na „0“.	Włączyć urządzenie
	Wtyczki nie włożono do gniazdka	Wtyczkę włożyć do gniazdka.
	Spalony bezpiecznik główny.	Sprawdzić bezpiecznik główny.
	Spalił się bezpiecznik z powodu przeciążenia (przegrzania silnika).	Odłączyć urządzenie z sieci elektrycznej. Zlecić naprawę urządzenia wykwalifikowanemu elektrykowi.
<p>Jeżeli awarii nie udało się usunąć przy pomocy powyższych wskazówek należy natychmiast wyciągnąć wtyczkę z gniazdka. Przyczyna awarii musi być w takim przypadku zdiagnozowana przez fachowca, ewentualnie przeprowadzona naprawa. W przypadku uszkodzenia kabla elektrycznego naprawę należy zlecić dostawcy z powodu konieczności zastosowania specjalnego narzędzia.</p> <p>Notyfikacja: Otwieranie urządzenia i naprawy urządzenia należy zlecać wykwalifikowanemu elektrykowi!</p>		

- Údaj o napětí na typovém štítku musí odpovídat přítomnému napětí vaší elektrické sítě. Sít' elektrického domu musí být uzemněna!
- Přístroj lze používat pouze ve zcela smontovaném stavu! Sít' elektrického domu musí být uzemněna!
- Přístroj musí být provozován na plochem a stabilním povrchu.
- Zajistěte dostatečné osvětlení (nejméně 500 luxů).
- Síťový kabel ved'te tak, aby nehrozilo nebezpečí zakopnutí a v jeho důsledku k převržení nebo sesunutí přístroje.
- Nestrkejte žádné předměty přes ochrannou mřížku! Volné předměty, které může ventilátor nasát, umístěte ještě před zapnutím ventilátoru dál od oblasti nasávání! Volné oblečení jako např. šály s třásněmi umístěte dál od ochranné mřížky!
- Nikdy se nedotýkejte přístrojů s mokřýma nebo vlhkýma rukama. Nikdy nepožívejte přístroj, pokud jste bosí.
- Nikdy neponořujte elektrický přístroj do vody nebo jiných tekutin.
- **NIKDY NIKDY NECHTE VODU DO ZAŘÍZENÍ!** Ventilátor se nesmí namočit. Pokud zařízení navlhne, okamžitě vytáhněte síťovou zástrčku.
- Přístroj nevystavujte škodlivým vlivům životního prostředí (děšť, silné sluneční záření atd.). Udržujte zařízení mimo zdroje tepla.
- Nevytahujte zástrčku ze zásuvky za kabel. Při vytahování uchop'te za zástrčku, nikoliv za kabel.
- Přístroj vypněte a vytáhněte zástrčku, pokud se zařízení nepoužívá, před čištěním a pokud ventilátor přemísťujete z místa na místo.
- Nepoužívejte přístroj na místech, kde může spadnout nebo být svržen do vody. Nikdy nesahejte na přístroj, který spadl do vody. Ihned vypněte síťovou pojistku a vytáhněte zástrčku.
- Tento přístroj mohou používat děti od 8 let a osoby s omezenými tělesnými, smyslovými nebo duševními schopnostmi nebo s nedostatečnými zkušenostmi a znalostmi, pokud je jim poskytnut náležitý dozor nebo podrobný návod k používání přístroje bezpečným způsobem a pokud tyto osoby chápou, jaká nebezpečí jsou s tím spojena.
- Děti si s přístrojem nesmí hrát. Čištění a údržbu uživatelem nesmí provádět děti bez dozoru.

**O návodu k obsluze**

Před použitím ventilátoru CasaFan si prosím pozorně přečtěte návod k obsluze. Návod k obsluze uložte tak, aby byl po ruce. Ventilátor nikdy nepředávejte jiným osobám bez návodu k obsluze.

Vysvětlivky k obrázku:		
 Varování Elektrické napětí	 Upozornění	 Pozor
Varuje před bezprostředním ohrožením života elektrickým napětím.	Označuje nebezpečí pro vaše zdraví a možné riziko zranění.	Varuje před poškozením životního prostředí a majetku.

Zamýšlené použití: Ventilátor slouží k cirkulaci vzduchu v místnosti, například v kanceláři, v souladu s technickými údaji a bezpečnostními pokyny.

Nesprávné použití: Není dovoleno používat ve strojích, venku, v garážích, ve vlhkých místnostech nebo v místnostech s nebezpečím výbuchu a výbuchu. Úpravy zařízení nejsou povoleny.

Zbytková rizika: Ventilátor nesmí být používán na nerovném, měkkém nebo šikmém povrchu. Existuje riziko, že se ventilátor převrhne.

Technická data:	FS45-DC17ARL
	AIROS ECO SILENT
Jmenovité napětí	220 - 240 V ~ 50 - 60 Hz
Výkon	18 - 90 W
Třída ochrany:	I / IP X0
Stupně otáček:	6+1
Rozměry (mm): Ø × H	ca. 514 × 1100 - 1350 × 455
Hmotnost (kg):	10,0

Ventilátor CasaFan vybalte, zkontrolujte jeho kompletnost (viz obrázek **A**, stránka 2) a viditelná poškození.

**Montáž (strana 58 - 59)**



- **Upozornění: Nebezpečí zranění v důsledku poškození oběžného kola!** Zkontrolujte oběžné kolo, zda neobsahuje viditelné praskliny a poškození. Tento krok opakujte, pokud zařízení omylem spadlo. > *Pokyny pro údržbu a čištění*
- Namontujte ventilátor podle obr. 1 - 15.

Použití (Strana 60 - 61)

- Zapněte ventilátor spínačem .
- Pokud přístroj delší dobu nepoužíváte, odpojte napájecí kabel.

**Pokyny pro údržbu a čištění**

- **Varování:** Přístroj odpojte před prováděním jakýchkoliv čistících nebo údržbových prací z elektrické sítě a to tak, že vytáhnete zástrčku nebo vypnete elektrické zařízení.
- Zástrčka musí být odpojena od zásuvky takovým způsobem, aby se obsluha mohla kdykoli a na jakémkoli místě přesvědčit o tom, že byla zástrčka vytažena.



-  - Napájecí kabel a zástrčku pravidelně kontrolujte, zda není poškozený, ale vždy před každým použitím. Pokud je viditelné poškození, zařízení již nemusí být používáno.
- Běžná údržba musí být prováděna jednou ročně, dříve, je-li velmi špinavá.
-  - Během pravidelné údržby zkontrolujte oběžné kolo, zda není viditelně poškozeno a prasklé. Pokud dojde k poškození, musí být oběžné kolo vyměněno za nové. Nikdy neprovozujte ventilátor s poškozeným oběžným kolem!
- Očistěte povrch skříně a ochrannou mřížku suchým hadříkem a měkkým kartáčem.
- Nepoužívejte benzín ani podobně hořlavé čisticí prostředky.
- Po vyčištění musí být ventilátor znovu nainstalován.

-  - **Chování v případě nouze:** V případě viditelného poškození, neobvyklého hluku, silných vibrací nebo špatné funkce zařízení okamžitě vypněte, vytáhněte síťovou zástrčku a zajistěte ji proti opětovnému zapnutí. Ventilátor smí být znovu uveden do provozu až poté, co kvalifikovaný elektrikář odstraní příčinu poruchy a uvolnil ji pro opětovné použití.
- Pokud jsou nutné opravy, kontaktujte autorizované servisní středisko.

Skladování

- Pokud ventilátor nebudete delší dobu používat, tak ho uskladněte v suché místnosti.
- Svůj přístroj můžete dodatečně přikrýt, abyste ho ochránili před prachem nebo usazováním nečistot.

Likvidace

-   - **Pozor:** Poškození životního prostředí v důsledku nesprávné likvidace!
- Nevyhazujte zařízení a použité baterie do domovního odpadu!
- Elektrické zařízení a baterie zlikvidujte v souladu s předpisy platnými ve vaší zemi.

Pomoc při závadách

Závada	Příčina	Odstranění
Lopátkové kolo se netočí.	Regulace otáček je na „0“.	Přístroj zapněte.
	Není zasunutá síťová zástrčka.	Zasuňte síťovou zástrčku.
	Vadná domovní pojistka.	Zkontrolujte domovní pojistku.
	Tavná pojistka je spálená v důsledku přetížení (přehřátí motoru).	Přístroj odpojte od elektrické sítě. Zástrčku vytáhněte ze zásuvky a přístroj nechte opravit odborníkem nebo zákaznickou službou.

Pokud není možno závadu odstranit podle uvedených pokynů, bezpodmínečně vytáhněte síťovou zástrčku ze zásuvky. Nyní musí odborník zjistit příčinu závady a případně provést opravu. Při poškození síťového kabelu přístroje se kabel smí vyměnit jen ve výrobce určeném servisu, neboť je k tomu zapotřebí speciální nářadí.

Oznámení:



Otevření přístroje a opravy smí provádět jen odborník!

BIZTONSÁGI UTASÍTÁSOK*Fordítása az eredeti használati utasítás*

- A csomagolóanyagot gyermekek számára hozzáférhetetlen módon ártalmatlanítsa. Fennáll a fulladás veszélye, pl. nyeléssel!
- A típustáblán megadott feszültségadatnak meg kell egyeznie az adott hálózati feszültség értékével. Az elektromos házhálózatot földelni kell.
- A készüléket csak teljesen összeszerelt állapotban szabad működtetni.
- A készüléket sík, stabil felületen kell üzemeltetni.
- Gondoskodjon megfelelő megvilágításról (legalább 500 lux).
- A hálózati tápkábelt úgy kell elvezetni, hogy ne okozzon botlásveszélyt és ezáltal ne fordulhasson elő a készülék lelökése vagy lerántása.
- Nem szabad tárgyakat a védőrácson keresztül át dugni! A könnyen beszívható, laza tárgyakat a ventilátor bekapcsolása előtt el kell távolítani! Laza ruhákat, mint pl. rojtos sálak, a védőrácstól távol kell tartani!
- A készüléket soha ne érintse meg vizes vagy nedves kézzel.
- Soha ne merítsen elektromos készüléket vízbe vagy más folyadékba.
- **SOHA NE HAGYJON VIZET A KÉSZÜLÉKBE!** A ventilátor nem szabad megnedvesedni. Ha a készülék megnedvesed, húzza ki azonnal a hálózati csatlakozót.
- Ne tegye ki káros környezeti hatásoknak a készüléket (eső, erős napsütés stb.). Tartsa távol a készüléket hőforrásoktól.
- Ne a kábelnél fogva húzza ki a hálózati tápcsatlakozót a csatlakozóaljzatból. Kihúzáskor a csatlakozót fogja meg, ne a kábelt.
- Kapcsolja ki a készüléket és húzza ki hálózati tápcsatlakozót, amikor a készülék nincs használatban, tisztítás előtt és amikor a ventilátort egyik helyről egy másikra viszi.
- Ne használja a készüléket olyan helyeken, ahol vízbe eshet vagy vízbe lökhetik. Soha ne nyúljon a készülék után, ha az vízbe esett. Azonnal kapcsolja ki a hálózati biztosítékot és húzza ki a hálózati tápcsatlakozót.
- A készüléket legalább 8 éves korú gyermekek és korlátozott fizikai, érzékszervi vagy szellemi képességekkel vagy hiányos ismeretekkel és tudással rendelkező személyek használhatják, ha megfelelő felügyelet biztosított vagy a készülék biztonságos használatáról részletes útmutatásban részesültek és megértették, hogy milyen veszélyek merülhetnek fel.
- Gyermekek nem játszhatnak a készülékkel. A felhasználó részéről történő karbantartást és tisztítást gyermekek felügyelet nélkül nem végezhetik el.

**A kezelési útmutatóról**

Mielőtt a CasaFan ventilátort használná, kérjük, olvassa át figyelmesen ezt a kezelési útmutatót. Tárolja kezelési útmutatót a keze ügyében. A ventilátort soha ne adja tovább más személynek a kezelési útmutató nélkül.

Jelmagyarázat:		
 Figyelem Elektromos feszültség	 Vigyázat	 Vigyázat
Figyelmezteti az elektromos feszültség közvetlen veszélyét az életre.	Egészségügyi veszélyeket és a sérülés lehetséges kockázatát jelzi.	Figyelmezteti a környezeti és anyagi károokra.



Rendeltetészerű használat: A ventilátort a helyiség levegőjének keringtetésére használják, a műszaki adatokkal és a biztonsági előírásokkal összhangban.

Nem megfelelő használat: A gépekben, a szabadban, a garázsokban, valamint a nedves vagy tűz- és robbanásveszélyes helyiségekben történő felhasználás tilos. Az eszköz módosítása nem engedélyezett.



Maradék kockázatok: A ventilátort nem szabad egyetlen, lágy vagy lejtős felületeken használni. Fennáll annak a veszélye, hogy a ventilátor leesik.

Műszaki adatok:	FS45-DC17ARL
	AIROS ECO SILENT
Névleges feszültség:	220 - 240 V ~ 50 - 60 Hz
Teljesítmény:	18 - 90 W
Védelmi osztály:	I / IP X0
Fordulatszám-fokozatok száma:	6+1
Méreték (mm): Ø × H	ca. 514 × 1100 - 1350 × 455
Súly (kg):	10,0

A CasaFan ventilátort csomagolja ki, ellenőrizze teljesség (lásd az ábrát **A**, 2. oldal) és látható sérülések szempontjából.

**Összeszerelés (58 - 59. oldal)**

- **Vigyázat: Sérülésveszély a sérült járókerék miatt!** Ellenőrizze a járókerék látható repedéseit és sérüléseit. Ismétlje meg ezt a lépést, ha az eszköz véletlenül leesett.

> *Karbantartási-/tisztítási utasítások*

- Szerelje fel a ventilátort az ábrákon az 1 - 15 ábra szerint.

Kezelés (Oldal 60 - 61)

- Kapcsolja be a ventilátort a kapcsolón.

- Ha hosszabb ideig nem használja a készüléket, húzza ki a tápkábelt.

**Karbantartási-/tisztítási utasítások**

- **Figyelem:** A készüléket minden tisztítási vagy karbantartási munkálat előtt a tápcsatlakozó kihúzásával vagy a villamos berendezés lekapcsolásával le kell választani az áramhálózatról.

- A dugaszt úgy kell leválasztani a konnektorból, hogy a kezelő bármikor és bármikor meggyőzze magát arról, hogy a dugót kihúzta.



- Rendszeresen ellenőrizze a tápkábelt és a csatlakozódugót, hogy sérültek-e, de minden használat előtt. Ha látható sérülés, akkor az eszközt már nem szabad használni.

- A rutin karbantartást évente egyszer kell elvégezni, korábban, ha nagyon szennyezett.



- Ellenőrizze a járókerék látható sérüléseit és repedéseit a rendszeres karbantartás során. Ha sérülés van, a járókereket új járókerékkel kell cserélni. Soha ne működtesse a ventilátort sérült járókerékkel!

- Tisztítsa meg a ház felületét és a védőrácstól száraz tisztítókendővel és puha kefével. Ne használjon benzint vagy hasonlóan gyúlékony tisztítószeret.

- Tisztítás után a ventilátort újra be kell szerelni.



- **Viselkedés vészhelyzet esetén:** Látható sérülések, szokatlan zaj, erős rezgések és / vagy rossz működés esetén azonnal kapcsolja ki a készüléket, húzza ki a hálózati csatlakozót és biztosítsa az újbóli bekapcsolódást. A ventilátort csak akkor szabad újra üzembe helyezni, ha egy képzett villanszerelő eltávolította a hiba okát, és újrafelhasználás céljából elengedte.

- Ha javításra van szükség, vegye fel a kapcsolatot egy hivatalos ügyfélszolgálattal.

Tárolás

- Ha a ventilátort hosszabb ideig nem használja, akkor száraz helyen tárolja.

- Ezenkívül le is takarhatja a készüléket, így védve portól vagy szennyeződés lerakódásától.

Ártalmatlanítás



- **Vigyázat:** A nem megfelelő ártalmatlanítás okozta környezeti károk!



- Az elektromos berendezéseket és az elemeket az Ön országában érvényes előírásoknak megfelelően selejtezze.

Üzemzavar elhárítás		
üzemzavar	Ok	Elhárítás
A járókerék nem forog.	A fordulatszám-fokozat: „0”.	Kapcsolja be a készüléket.
	A hálózati dugasz nincs bedugva.	Dugja be a hálózati dugaszt.
	Meghibásodott a házi hálózat biztosítója.	Ellenőrizze a biztosítékot.
	Túlterhelés (motor túlmelegedés) miatt működésbe lépett az olvadó biztosíték.	Válassza le a készüléket a hálózatról. Húzza ki a dugaszt a dugaljából és a készüléket javíttassa meg szakemberrel vagy a vevőszolgálattal.
Ha az üzemzavar a fenti módszerekkel nem elhárítható, akkor feltétlenül húzza ki a hálózati dugaszt a dugaljából. Az üzemzavar okát szakembernek kell felderítenie és szükség esetén a javítást elvégeznie. A jelen készülék hálózati kábelének sérülése esetén azt csak a gyártó által megnevezett javítóműhely cserélheti ki, mert ehhez speciális szerszám szükséges.		
Célzás: A készüléket csak szakember nyithatja fel és javíthatja!		

- Gooi het verpakkingsmateriaal weg op een manier die niet toegankelijk is voor kinderen. Er bestaat verstikkingsgevaar, bijvoorbeeld door inslikken!
- De op het typeplaatje aangegeven spanning moet overeenkomen met de bestaande netspanning. Het elektrische huisnet moet geaard zijn!
- Het apparaat mag alleen volledig gemonteerd worden gebruikt!
- Het apparaat moet worden gebruikt op een vlakke, stabiele ondergrond.
- Zorg voor voldoende verlichting (minimaal 500 lux).
- Leid het netsnoer zo dat er geen struikelgevaar bestaat en er dus geen risico bestaat dat het apparaat omvalt of naar beneden wordt getrokken.
- Steek geen voorwerpen door het beschermingsrooster! Voordat u de ventilator inschakelt, verwijdt u de losse voorwerpen die uit het aanzuiggebied kunnen worden aangezogen! Houd losse kleding zoals sjaals met franjes weg van het beschermrooster!
- Raak de apparaten nooit aan met natte of vochtige handen.
- Dompel een elektrisch apparaat nooit onder in water of andere vloeistoffen.
- **LAAT NOOIT WATER IN HET APPARAAT KOMEN!** De ventilator mag nooit nat worden. Als het apparaat nat is geworden, haal dan onmiddellijk de stekker uit het stopcontact.
- Stel het apparaat niet bloot aan schadelijke milieu-invloeden (regen, sterk zonlicht, enz.). Houd het apparaat uit de buurt van warmtebronnen.
- Trek de stekker van het netsnoer niet uit het stopcontact. Pak bij het loskoppelen de stekker vast en niet de kabel.
- Schakel het apparaat uit en trek de stekker van het apparaat uit het stopcontact als het niet in gebruik is, voor het reinigen en bij het verplaatsen van de ventilator van de ene locatie naar de andere.
- Gebruik het apparaat niet op plaatsen waar het in het water kan vallen of in het water kan worden geduwd. Reik nooit naar het apparaat dat in het water is gevallen. Schakel de netzekering onmiddellijk uit en trek de stekker uit het stopcontact.
- Dit apparaat mag worden gebruikt door kinderen van 8 jaar en ouder en personen met beperkte fysieke, zintuiglijke of mentale vermogens of een gebrek aan ervaring en kennis, op voorwaarde dat zij voldoende toezicht of gedetailleerde instructies hebben gekregen over hoe zij het apparaat op een veilige manier kunnen gebruiken en de gevaren ervan begrijpen.
- Kinderen mogen niet met het apparaat spelen. Reiniging en onderhoud door de gebruiker mag niet zonder toezicht door kinderen worden uitgevoerd.

**Over de gebruiksaanwijzing:**

Lees deze gebruiksaanwijzing zorgvuldig door, alvorens de CasaFan-Ventilator in gebruik te nemen. Bewaar deze gebruiksaanwijzing tevens op een handige plek. Geef de ventilator nooit zonder de gebruiksaanwijzing aan anderen.

Verklaring van de gebruikte symbolen:		
 Waarschuwing Elektrische spanning	 Voorzichtig	 Attentie
Waarschuwt voor onmiddellijk levensgevaar door elektrische spanning.	Geeft de risico's voor uw gezondheid en mogelijke letselrisico's aan.	Waarschuwt voor milieu- en materiële schade.

Bedoeld gebruik: De ventilator wordt gebruikt om de lucht in de ruimte te laten circuleren, bijvoorbeeld in het kantoor, met inachtneming van de technische gegevens en veiligheidsvoorschriften.



Gebruik in strijd met het beoogde doel: Het gebruik in machines, buiten, in garages en in natte ruimten of ruimten met gevaar voor brand en explosie is niet toegestaan. Wijzigingen aan het apparaat zijn niet toegestaan.



Resterende gevaren: De ventilator mag niet worden gebruikt op oneffen, zachte of hellende oppervlakken. Het risico bestaat dat de ventilator omvalt.

Technische gegevens:

FS45-DC17ARL

AIROS ECO SILENT**Nominale spanning:**

220 - 240 V ~ 50 - 60 Hz

Vermogen:

18 - 90 W

Beschermingsklasse:

I / IP X0

Toerentalniveaus:

6+1

Afmetingen (mm): Ø × H

ca. 514 × 1100 - 1350 × 455

Weight (kg):

10,0

Pak de CasaFan-Ventilator uit en controleer aan de hand van de afbeelding  , pagina 2, of alles compleet is en kijk alles na op zichtbare beschadigingen.

Montage (pagina 58 - 59)

- **Voorzichtig: Risico op letsel door een beschadigde waaier!** Controleer de waaier op zichtbare scheuren en beschadigingen. Herhaal deze stap als het apparaat per ongeluk is omgevallen. > *Onderhoud/reinigingsinstructies*

- Monteer de ventilator zoals weergegeven in de figuren 1 - 15.

Operatie (pagina 60 - 61)

- Schakel de ventilator in bij de schakelaar .

- Als u het apparaat langere tijd niet gebruikt, moet u de stekker uit het stopcontact trekken.

Onderhoud/reinigingsinstructies

- **Waarschuwing:** Koppel het apparaat los van het stroomnet door de stekker uit het stopcontact te trekken of het elektrische systeem uit te schakelen voordat u reinigings- of onderhoudswerkzaamheden uitvoert.

- De stekker moet zo uit het stopcontact worden gehaald dat de gebruiker er zeker van



- kan zijn dat de stekker op elk moment en op elke plaats uit het stopcontact is gehaald.
- Controleer het netsnoer en de stekker regelmatig, maar altijd voor gebruik, op beschadigingen. Als er schade zichtbaar is, mag het apparaat niet opnieuw worden gebruikt.
- Routinematig onderhoud moet één keer per jaar worden uitgevoerd, of eerder als de apparatuur erg vuil is.



- Controleer tijdens het routineonderhoud de waaier op zichtbare beschadigingen en scheuren. Als er schade is, moet de waaier worden vervangen door een nieuwe waaier. Bedien de ventilator nooit met een beschadigd schoepenrad!
- Reinig het oppervlak van de behuizing en het beschermrooster met een droge doek en een zachte borstel. Gebruik geen benzine of een vergelijkbaar licht ontvlambaar reinigingsmiddel.
- Na de reiniging moet de ventilator volledig opnieuw worden gemonteerd.



- **Wat te doen in geval van nood:** In geval van zichtbare schade, het optreden van ongewone geluiden, sterke trillingen en/of foutieve bediening, het apparaat onmiddellijk uitschakelen, de netstekker eruit trekken en beveiligen tegen herinschakelen. De ventilator mag pas weer in gebruik worden genomen als een gekwalificeerde electricien de oorzaak van de storing heeft weggenomen en deze voor hergebruik heeft vrijgegeven.
- Neem in geval van een noodzakelijke reparatie contact op met een geautoriseerd servicecentrum.

Bewaring

- Als u de ventilator lange tijd niet gebruikt, bewaar hem dan in een droge ruimte.
- U kunt uw apparaat ook afdekken om het te beschermen tegen stof of vuilafzettingen.

Verwijderin



- **Attentie:** Schade aan het milieu door onjuiste verwijdering!
- Gooi het apparaat en de gebruikte batterijen niet bij het huisvuil!
- Neem de verwijderingsinstructies op pagina 63.

Hulp bij storingen

Storing	Oorzaak	Oplossing
Propeller draait niet.	Toerentalniveau staat op "0".	Apparaat aanzetten.
	Stekker zit niet in het stopcontact.	Doe de stekker in het stopcontact.
	Stop is kapot.	Controleer de stoppen.
	Smeltzekering is door overbelasting (oververhitting van de motor) gesprongen.	Haal het apparaat van het lichtnet af. Trek de stekker uit het stopcontact en laat het door een vakman of servicedienst repareren.

Kan de storing niet door middel van de hiervoor weergegeven oplossingen worden opgeheven, dan ieder geval de stekker uit het stopcontact trekken. Een vakman dient vervolgens de oorzaak van de storing te onderzoeken en een eventuele reparatie uit te voeren. Een beschadigde stroomkabel mag bij dit apparaat alleen door een reparatiewerkplaats worden vervangen, die door de fabrikant erkend is, omdat hiervoor speciaal gereedschap nodig is.



Let op: Het apparaat mag alleen door een vakman worden geopend en gerepareerd!

Указания по технике безопасности

- Значение напряжения, указанное на паспортной табличке, должно соответствовать значению текущего сетевого напряжения.
- Эксплуатация устройства допускается только в полностью собранном виде! Электрическая сеть дома должна быть заземлена!
- Устройство должно работать на ровной, устойчивой поверхности.
- Обеспечьте достаточное освещение (не менее 500 люкс).
- Прокладывайте сетевой кабель таким образом, чтобы не создавать опасности спотыкания о кабель и, следовательно, не допускать опрокидывания или выключения устройства.
- Не вставляйте предметы в защитную решетку! Перед включением вентилятора удалите из области всасывания незакрепленные предметы, которые могут попасть внутрь вентилятора! Держите свободные детали одежды, такие как шарфы с бахромой, на безопасном расстоянии от защитной решетки!
- Ни в коем случае не прикасайтесь к устройству влажными или мокрыми руками. Ни в коем случае не пользуйтесь устройством, если вы ходите босиком.
- **НИ В КОЕМ СЛУЧАЕ НЕ ПОГРУЖАЙТЕ ЭЛЕКТРОПРИБОР В ВОДУ ИЛИ ДРУГИЕ ЖИДКОСТИ.**
- Не используйте удлинитель, если он не был проверен компетентной службой или квалифицированным специалистом.
- Не подвергайте устройство неблагоприятным воздействиям окружающей среды (дождь, интенсивный солнечный свет и т. д.).
- Не извлекайте вилку питания из розетки, держась за кабель. При извлечении держитесь за вилку, а не за кабель.
- Если устройство не используется, перед очисткой и при перемещении вентилятора из одного места в другое отключайте питание и отсоединяйте вилку питания.
- Не используйте устройство в тех местах, где оно может упасть или оказаться в воде. Ни в коем случае не беритесь за устройство, упавшее в воду. Немедленно выключите сетевой предохранитель и извлеките вилку питания.
- Настоящее устройство может использоваться детьми в возрасте от 8 лет, а также лицами с ограниченными физическими, сенсорными или умственными способностями или лицами с недостаточным опытом и знаниями только при условии организации надлежащего надзора или проведения подробного инструктажа по безопасному использованию устройства, и если эти лица понимают связанные с ним опасности.
- Не разрешайте детям играть с устройством. Очистка и обслуживание не должны выполняться детьми без присмотра.

**О данном руководстве по эксплуатации**

Пожалуйста, перед началом работы с вентилятором CasaFan внимательно прочтите руководство по эксплуатации. Храните руководство по эксплуатации в доступном месте. Никогда не передавайте вентилятор CasaFan другим лицам без руководства по эксплуатации.

легенда:		
 Предупреждение электрическое напряжение	 Осторожно	 Внимание
Предупреждает об опасности для жизни и здоровья, связанной с электрическим напряжением.	Указывает на риски для здоровья и возможные риски получения травм.	Предупреждает об экологическом и материальном ущербе.

Целевое использование: Вентилятор используется для циркуляции воздуха в помещении в соответствии с техническими данными и правилами техники безопасности.



Использовать не по назначению: Использование в машинах, на открытом воздухе, в гаражах, во влажных помещениях или в помещениях, подверженных опасности пожара и взрыва, не допускается. Изменения в устройстве не допускаются.



Остаточная опасность: Вентилятор не должен использоваться на неровных, мягких или наклонных поверхностях. Есть риск, что вентилятор может упасть.

Технические данные:	FS45-DC17ARL
	AIROS ECO SILENT
Напряжение:	220 - 240 V ~ 50 - 60 Hz
Мощность:	18 - 90 W
Класс защиты:	I / IP X0
Количество ступеней:	6+1
Габариты (мм): Ø × В	ca. 514 × 1100 - 1350 × 455
Вес (кг):	10,0

Распакуйте вентилятор CasaFan (Изображение **A** стр. 2), проверьте комплектность и видимые повреждения.

**Сборка (стр. 58 - 59)**

- **Осторожно:** Опасность травмирования из-за поврежденного крыльчатки! Проверьте крыльчатку на наличие видимых трещин и повреждений. Повторите этот шаг, если устройство случайно упало. > *Инструкции по техническому обслуживанию и очистке*
- Установите вентилятор, как показано на рисунках 1 - 15.

Операция (стр. 60 - 61)

- Включите вентилятор на переключателе  OFF/ON.
- Если вы не используете устройство в течение длительного времени, обязательно отсоедините шнур питания.

Инструкции по техническому обслуживанию и очистке

- **Предупреждение:** Перед выполнением любых работ по очистке или техническому обслуживанию отключите прибор от сети, отсоединив вилку или отключив систему подачи питания.
- Штепсельная вилка должна быть отсоединена от розетки таким образом, чтобы оператор мог быть уверен в том, что штепсельная вилка была отсоединена в любое

время и в любом месте.



- Регулярно, но всегда перед использованием проверяйте шнур питания и вилку на наличие повреждений. В случае видимых повреждений прибор больше нельзя использовать.

- Текущее техническое обслуживание должно проводиться раз в год или раньше, если оборудование очень грязное.



- Во время планового технического обслуживания проверьте крыльчатку на видимые повреждения и трещины. При повреждении крыльчатку необходимо заменить на новую. Никогда не эксплуатируйте вентилятор с поврежденным рабочим колесом!

- Очистите поверхность корпуса и защитную решетку сухой тканью и мягкой щеткой. Не используйте бензин или аналогичное легко воспламеняющееся чистящее средство.

- После очистки вентилятора должен быть полностью собран.



- **Что делать в экстренной ситуации:** При возникновении видимых повреждений, необычных шумов, сильных вибраций и/или неисправностей немедленно выключить устройство, выдернуть сетевой штекер и зафиксировать от повторного включения. Вентилятор нельзя вводить в эксплуатацию до тех пор, пока квалифицированный электрик не устранил причину неисправности и не отпустит его для повторного использования.

- В случае необходимости ремонта обратитесь в авторизованный сервисный центр.

Хранение

- В случае длительных перерывов в использовании вентилятора храните его в сухом помещении.

- Также можно накрыть устройство, чтобы защитить его от пыли и грязи.

Утилизация



- **Внимание:** ущерб окружающей среде в результате ненадлежащей утилизации!

- Утилизируйте электрооборудование и батареи в соответствии с правилами, действующими в вашей стране.

Помощь при неисправностях		
Неисправность	Причина	Помощь
Крыльчатка не крутится.	Степень скорости вращения установлена на „0“.	Включите прибор.
	Штепсель не вставлен в сетевое гнездо.	Вставьте штепсель в сетевое гнездо.
	Неисправен предохранитель.	Проверьте предохранитель.
	результате перегрузки (перегрев двигателя) сработал плавкий предохранитель.	Выключите прибор из сети. Извлеките штепсель из сетевого гнезда. Поручите ремонт прибора специалисту или
Если неисправность не удалось устранить в ходе описанных действий, обязательно извлеките штепсель из сетевого гнезда. Обратитесь к специалисту, чтобы он установил причину неисправности и в случае необходимости провел ремонт. При повреждении сетевого кабеля он должен быть заменен только в указанной производителем		
Примечание: Вскрывать и ремонтировать устройство должен только квалифицированный персонал.		

DE Zusammenbau

FR Assemblée

GB Assembly

IT Assembla

ES Asamlea

CZ Montáž

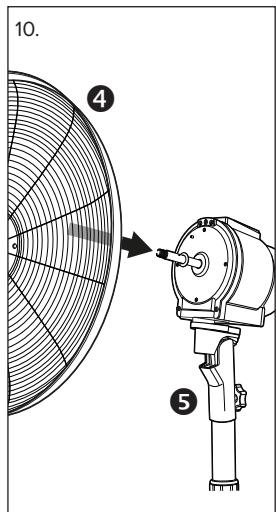
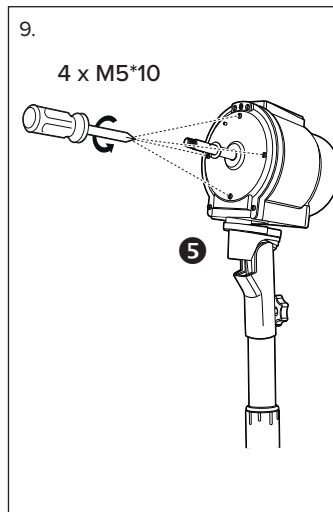
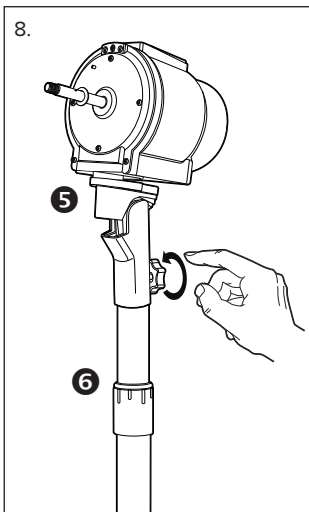
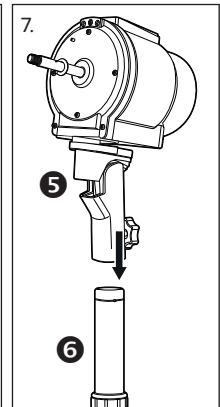
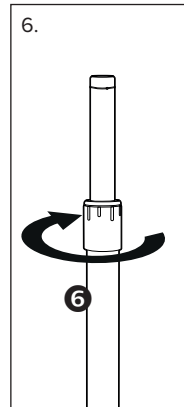
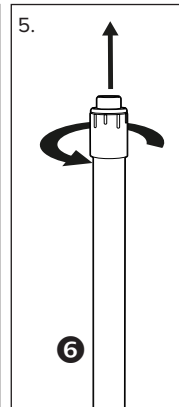
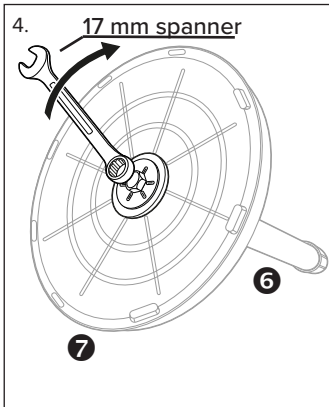
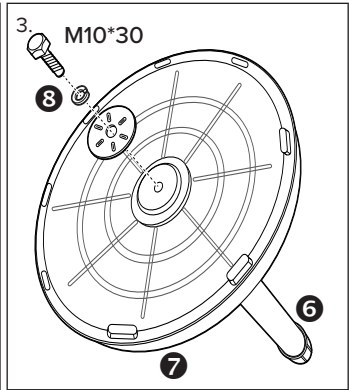
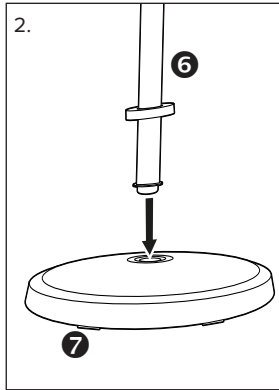
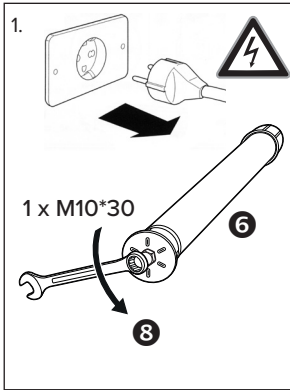

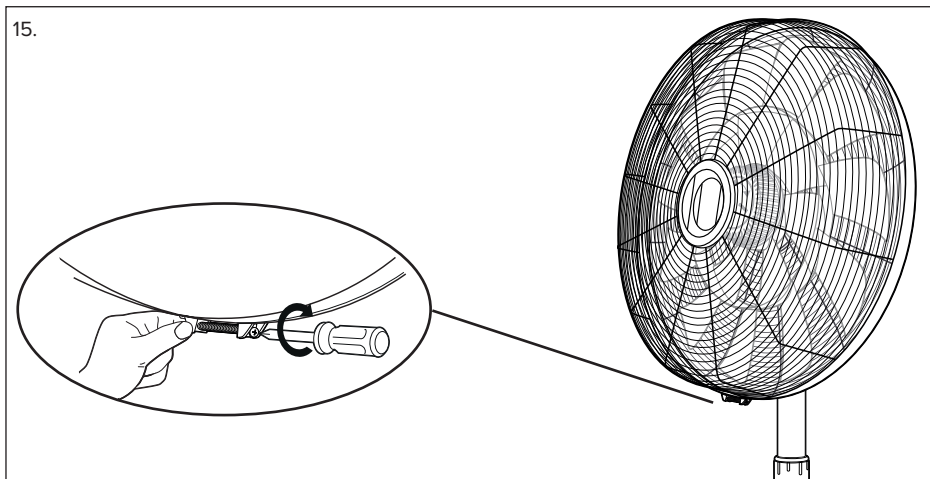
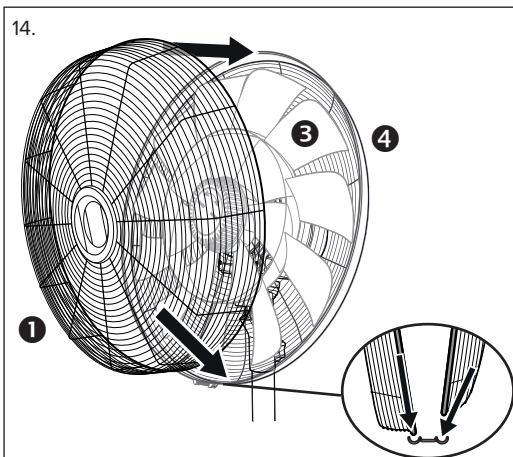
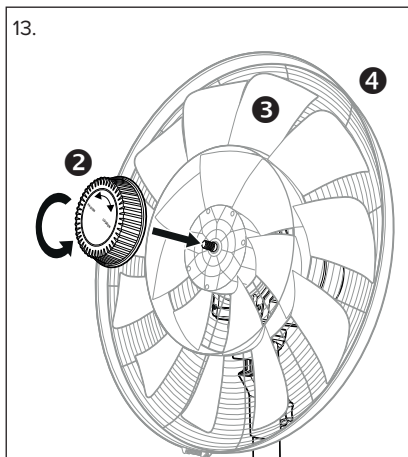
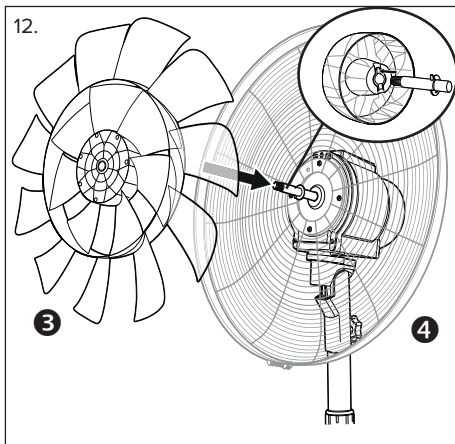
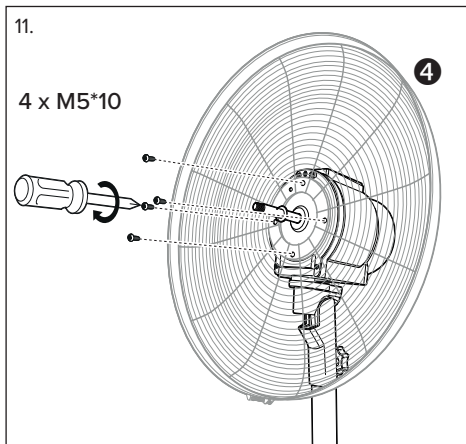

DE Bedienung

GB Operation

ES Funcionamiento Operation

FR Fonctionnement

IT Funzionamento

CZ Ovládání

Display

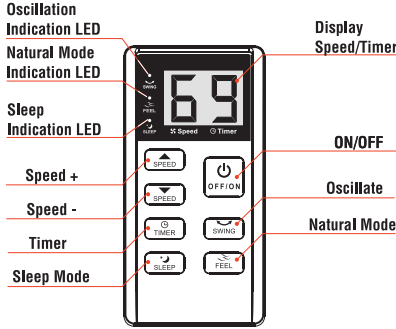

Remote Control

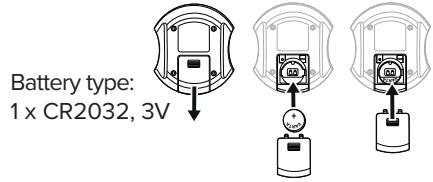
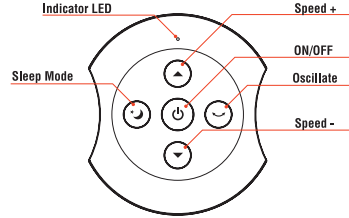

ON/OFF

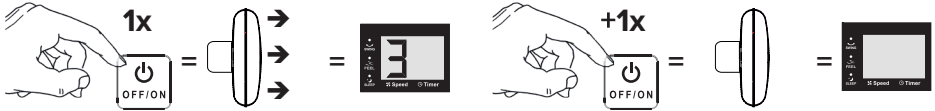

SPEED +



SPEED -

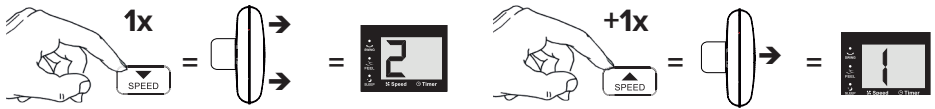

SLEEP



OSCILLATE

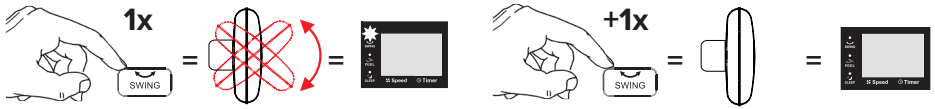

TIMER ⏰



= 9 hrs =

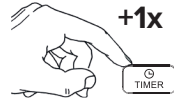

= 8 hrs =



= 7 hrs =

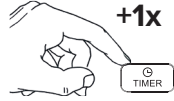

= 6 hrs =



...

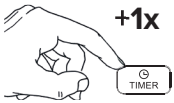

= 1 hr =

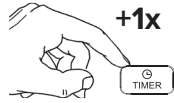

= 0 hrs =



NATURAL MODE ⏰

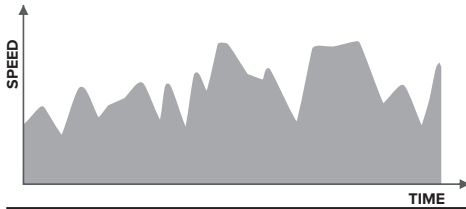
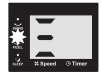
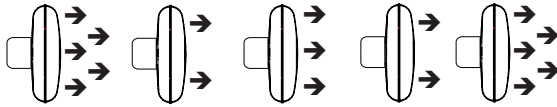

TILT ANGLE ADJUSTMENT

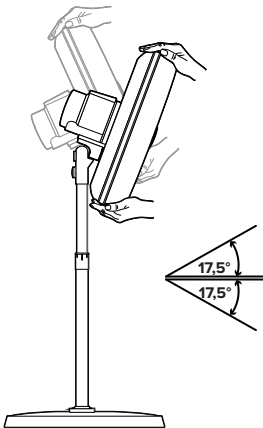

HEIGHT ADJUSTMENT

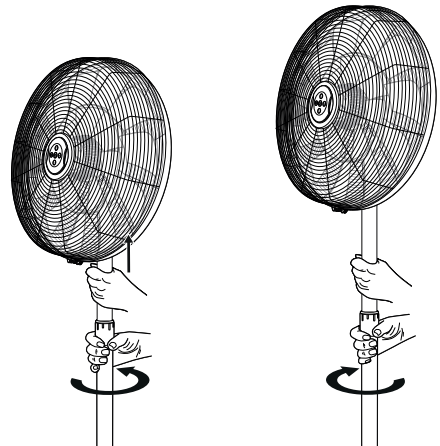

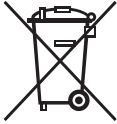

DE ACHTUNG

Dieses Gerät entspricht der EU-Richtlinie 2012/19/EU. Das Symbol mit der durchgestrichenen Abfalltonne am Gerät bedeutet, dass das Gerät nach seiner Aussonderung nicht im Haushaltsmüll entsorgt werden darf, sondern an einer Sammelstelle für Elektro- und Elektronikgeräte oder beim Kauf eines gleichwertigen Neugerätes beim Händler abzugeben ist.

Der Benutzer hat Sorge zu tragen, dass das Gerät nach seiner Aussonderung an einer geeigneten Sammelstelle abgegeben wird. Ein Nichtbeachten dieser Vorschrift ist gemäß der geltenden Abfallordnung strafbar.

Das geeignete Sortieren von Abfall und nachfolgende Recyceln des aussortierten Gerätes zur umweltverträglichen Entsorgung trägt zum Schutz von Umwelt und Gesundheit bei und dient der Wiederverwendung der recyclingfähigen Materialien, aus denen das Gerät besteht. Für detailliertere Informationen bezüglich der verfügbaren Sammelsysteme wenden Sie sich an Ihre örtliche Behörde oder an den Händler, bei dem Sie das Gerät gekauft haben.

Die Hersteller und Importeure kommen ihrer Verpflichtung zum umweltfreundlichen Recycling, Verarbeiten und Entsorgen sowohl direkt als auch durch Teilnahme an einem Kollektivsystem nach.

GB IMPORTANT

This marking indicates that this product should not be disposed with other household wastes throughout the EU. To prevent possible harm to the environment or human health from uncollected waste disposal, recycle it responsibly to promote the sustainable reuse of material resources. To return your used device, please use the return and collect system or contact the retailer where the product was purchased. They can take this product for environmental safe recycling.

This product conforms to EU Directive 2012/19/EC. This appliance bears the symbol of the barred waste bin. This indicates that, at the end of its useful life, it must not be disposed of as domestic

waste, but must be taken to a collection centre for waste electrical and electronic equipment, or returned to a retailer on purchase of a replacement. It is the user's responsibility to dispose of this appliance through the appropriate channels at the end of its useful life. Failure to do so may incur the penalties established by laws governing waste disposal.

Proper differential collection, and the subsequent recycling, processing and environmentally compatible disposal of waste equipment avoids unnecessary damage to the environment and possible related health risks, and also promotes recycling of the materials used in the appliance. For further information on waste collection and disposal, contact your local waste disposal service, or the shop from which you purchased the appliance.

Manufacturers and importers fulfil their responsibilities for recycling, processing and environmentally compatible disposal either directly or by participating in collective systems.

FR ATTENTION

Ce produit est conforme à la directive EU 2012/19/EC. Le symbole représentant une poubelle barrée présent sur l'appareil indique qu'à la fin de son cycle de vie, il devra être traité séparément des déchets domestiques. Il devra donc être confié à un centre de collecte sélective pour appareils électriques et électroniques ou rapporté au revendeur lors de l'achat d'un nouvel appareil.

L'utilisateur est responsable de la remise de l'appareil usagé aux structures de collecte compétentes sous peine des sanctions prévues par la législation sur l'élimination des déchets.

La collecte sélective réalisée avant le recyclage, le traitement et l'élimination compatible avec l'environnement de l'appareil usagé contribue à éviter les nuisances pour l'environnement et pour la santé et favorise le recyclage des matériaux qui composent le produit. Pour de plus amples informations concernant les systèmes de collecte existants, adressez-vous au service local d'élimination des déchets ou au magasin qui vous a vendu l'appareil.

Les fabricants et les importateurs ont temporairement à leur responsabilité en matière de recyclage, de traitement et d'élimination des déchets compatible avec l'environnement directement ou par l'intermédiaire d'un système collectif.

IT IMPORTANTE

Questo prodotto è conforme alla Direttiva EU 2012/19/EC. Il simbolo del cestino barrato riportato sull'apparecchio indica che il prodotto, alla fine della propria vita utile, dovendo essere trattato separatamente dai rifiuti domestici, deve essere conferito in un centro di raccolta differenziata per apparecchiature elettriche ed elettroniche oppure riconsegnato al rivenditore al momento dell'acquisto di una nuova apparecchiatura equivalente.

L'utente è responsabile del conferimento dell'apparecchio a fine vita alle appropriate strutture di raccolta, pena le sanzioni previste dalla vigente legislazione sui rifiuti.

L'adeguata raccolta differenziata per l'avvio successivo dell'apparecchio dismesso al riciclaggio, al trattamento e allo smaltimento ambientalmente compatibile contribuisce ad evitare possibili effetti negativi sull'ambiente e sulla salute e favorisce il ciclo dei materiali di cui è composto il prodotto. Per informazioni più dettagliate inerenti i sistemi di raccolta disponibili, rivolgersi al servizio locale di smaltimento rifiuti o al negozio in cui è stato effettuato l'acquisto.

I produttori e gli importatori ottemperano alla loro responsabilità per il riciclaggio, il trattamento, lo smaltimento ambientalmente compatibile sia direttamente sia partecipando ad un sistema collettivo.

ES ATENCIÓN

Este producto cumple los requisitos de la Directiva EU 2012/19/EC. El símbolo del contenedor de basura tachado, que hay sobre el aparato, indica que no puede ser eliminado con los desechos domésticos al finalizar su vida útil. Se ha de llevar a un punto de recogida selectiva para aparatos eléctricos o electrónicos o entregar al proveedor durante la compra de un aparato equivalente. El usuario deberá llevar el aparato a un punto de recogida selectiva para su eliminación, de lo contrario se aplicarán las sanciones previstas por las normas sobre eliminación de desechos.

La recogida selectiva para la reutilización, tratamiento y eliminación respetuosa con el medio ambiente del aparato ayuda a evitar los efectos sobre el medio ambiente y la salud y favorece el reciclaje de los materiales que componen el producto. Para más información sobre los sistemas de eliminación disponibles, contactar con el servicio local de eliminación de desechos o con la tienda que vendió el aparato. Los fabricantes y los importadores cumplen con

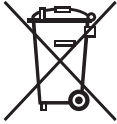

su responsabilidad de recuperación, tratamiento y eliminación respetuosa con el medio ambiente directamente o participando a un sistema colectivo.

PT ATENÇÃO

Este produto está em conformidade com a Directiva EU 2012/19/EC. O símbolo do caixote com uma barra existente no aparelho indica que o produto, no fim da sua própria vida útil, deve ser tratado separadamente dos resíduos domésticos, devendo ser enviado para um centro de recolha selectiva para aparelhos eléctricos ou electrónicos ou então, devolvido ao revendedor aquando da compra de um novo aparelho equivalente.

O utilizador é responsável pelo envio do aparelho para as estruturas de recolha adequadas, sob pena das sanções previstas na lei em vigor sobre os resíduos. A recolha selectiva adequada para o envio sucessivo do aparelho eliminado para a reciclagem, para o tratamento e para a eliminação compatível com o ambiente, contribui para evitar possíveis efeitos negativos no ambiente e na saúde, favorecendo a reciclagem dos materiais que compõem o produto.

Para informações mais pormenorizadas sobre os sistemas de recolha disponíveis, dirija-se ao serviço local de eliminação de resíduos, ou à loja onde foi efectuada a aquisição.

Os fabricantes e importadores serão então responsáveis pela reciclagem, tratamento e eliminação compatível com o ambiente, seja directamente seja participando num sistema colectivo.

NL LET OP

Dit apparaat is conform de EU Richtlijn 2012/19/EC. Het symbool op het apparaat met de afvalbak met een kruis erdoor geeft aan dat het apparaat, aan het einde van de levensduur, niet bij het huisvuil gezet mag worden maar ingeleverd moet worden bij een centrum voor gescheiden afvalinzameling voor elektrische en elektronische apparaten of teruggegeven moet worden aan de winkel op het moment van de aanschaf van een gelijkwaardig nieuw apparaat.

De gebruiker is verantwoordelijk voor het inleveren van het apparaat bij een daarvoor geschikt inzamelingspunt, op straffe van sancties op basis van de heersende wetgeving inzake afvalverwerking.

De adequate gescheiden inzameling ten einde het ingeleverde apparaat te kunnen recyclen, behandelen en milieuvriendelijk tot afval te kunnen verwerken draagt bij aan het voorkomen van mogelijk negatieve invloeden op het milieu en de gezondheid en bevordert de recycling van materialen waaruit het apparaat is samengesteld. Voor nadere informatie over de beschikbare afvalverwerkingsystemen kunt u contact opnemen met de plaatselijke afvalverwerkingsdienst, of bij de winkel waar u het apparaat heeft aangeschaft.

De fabrikanten en importeurs zijn verantwoordelijk voor de recycling, de behandeling en de milieuvriendelijke afvalverwerking zowel direct als door deelname aan een collectief systeem.

SE VARNING

Denna produkt överensstämmer med EU 2012/19/EC direktivet. Symbolen med det korsade kärlet applicerad på produkten anger att produkten, när den tjänat ut sitt syfte, eftersom den måste hanteras separat frånushållsavfall, måste lämnas in till en miljöstation för elektriska och elektroniska apparater eller återlämnas till återförsäljaren vid inköp av en likvärdig apparat.

Användaren är ansvarig för inlämningen av apparaten, när den tjänat ut sitt syfte, till de avsedda insamlingsstrukturena, i annat fall kan straff enligt gällande lagstiftning för avfallshantering bli följden.

Den anpassade differentierade insamlingen för den därpå följande återvinningen, hanteringen och miljömässigt förenliga kasseringen av den avlagda apparaten bidrar till att undvika möjliga negativa effekter på miljön och för hälsan och underlättar återvinningen av materialen av vilken produkten är tillverkad. För mer detaljerad information rörande de tillgängliga insamlingsystemen, vänd dig till den lokala återvinningsstationen, eller till affären där du gjort inköpet.

Tillverkarna och importörerna tar sitt ansvar för återvinningen, hanteringen och den miljömässigt förenliga kasseringen såväl direkt som genom att delta i ett kollektivt system.

FI HUOMAUTUKSIA

Tämä tuote vastaa EU-direktiiviä 2012/19/EY. Laitteessa oleva merkki,

jossa on vinoristi roskakorin päällä, tarkoittaa, että kun laitteen käyttöikä on päättynyt se täytyy hävittää erillään kotitalousjätteistä.

Laitte toimitetaan sähköisten ja elektronisten laitteiden keräyskeskukseen tai luovutetaan jälleenmyyjälle samalla kun hankitaan uusi vastaava laite.

Käyttäjä vastaa käytetyn laitteen toimitamisesta oikeaan keräyskeskukseen voimassa olevien jätehuoltoa koskevien lakien määrittämien rangaistustenhallalla. Asianmukainen jätteiden lajittelu laitteen materiaalien kierrättämistä, käsittelyä ja ympäristönsuojelumääräysten mukaista hävittämistä varten auttaa välttämään ympäristö- ja terveyshaittoja ja helpottaa tuotteen eri materiaalien kierrätystä. Lisätietoja käytettävissä olevista keräysjärjestelmistä antaa paikallinen jätehuolto tai liike, josta laite on ostettu. Valmistajat ja maahantuojat täyttävät velvollisuutensa pitämällähuolta kierrätyksestä, käsittelystä ja ympäristönsuojelumääräysten mukaisesta hävittämisestä sekä suoraan että yhdessä kollektiivisen järjestelmän kanssa.

DK ADVARSEL

Dette produkt er ioverensstemmelse med direktiv 2012/19/EF. Symbolet på apparatet med affaldsspanden overstregget med et kryds angiver, at produktet ikke må behandles sammen med almindeligt husholdningsaffald, og når det ikke mere skal anvendes, skal det afleveres på en særlig affaldsstation bereget for elektrisk og elektronisk apparatur, eller det skal indleveres til forhandleren i forbindelse med køb af nyt tilsvarende udstyr.

Brugeren er ansvarlig for afleveringen af det kasserede apparat til et dertil beregnet indsamlingssted, i modsat fald kan han straffes i henhold til gældende lov om affald.

En passende affaldssortering med henblik på efterfølgende genbrug, behandling og miljømæssig forsvarlig bortskaffelse af apparatet medvirker til at undgå eventuelle negative påvirkninger af miljøet og folkesundheden og sørger for genbrug af de materialer, produktet består af. For yderligere og mere detaljerede oplysninger vedrørende tilgængelige indsamlingsssystemer kontaktes kommunens afdeling for affaldshåndtering eller den forretning, hvor apparatet oprindeligt blev købt.

Producenter og importører kan leve op til deres ansvar i forbindelse med genbrug, behandling og miljømæssig forsvarlig bortskaffelse dels direkte dels ved at deltage i en kollektiv ordning.

EU Konformitätserklärung
EU Declaration of Conformity

Wir, die Firma
We, the company

CasaFan GmbH
Senefelderstr. 8
Hasselroth, 63594
Germany

erklären in alleiniger Verantwortung, dass das weiter unten genannte Produkt
declare under our sole responsibility that the following product

Geräteart/ *type of product:* Standventilator / stand fan

Handelsmarke/ *trademark:* CasaFan

Modell *model* Artikelnummer *article-no* weitere Angaben *further details*

Airos Eco Silent #64501 EC-Motor/EC motor

die grundlegenden Anforderungen der aufgeführten EU-Richtlinien erfüllt:

2006/42/EG Maschinenrichtlinie
2014/53/EU Funkanlagenrichtlinie [OJEU L153/62-106, 22.05.2014]
2011/65/EU Richtlinie zur Beschränkung bestimmter gefährlicher Stoffe in Elektro- und Elektronikgeräten [OJEU L174/88-110, 01.07.2011]
2009/125/EG Richtlinie über die Anforderungen an die umweltgerechte Gestaltung energieverbrauchsrelevanter Produkte

meets the essential requirements of the following EU-Directives:

2006/42/EC *Machinery Directive*
2014/53/EU Funkanlagenrichtlinie [OJEU L153/62-106, 22.05.2014]
2011/65/EU Richtlinie zur Beschränkung bestimmter gefährlicher Stoffe in Elektro- und Elektronikgeräten [OJEU L174/88-110, 01.07.2011]
2009/125/EC *Directive for the setting of ecodesign requirements for energy-related products*

angewandte Standards und Verordnungen/ *applied standards and regulations:*

EN 60335-1:2012 + A11:2014 + A13:2017 + A1:2019 + A14:2019 + A2:2019
IEC 60335-2-80:2015 EN 61000-3-3:2013+A1:2019
EN 62233:2008 EN 61000-3-2 :2019
EN 55014-1 :2017 ETSI EN 301489-1 V 2.2.3 (2019-11)
EN 55014-2 :2015 ETSI EN 301489-3 V 2.1.1 (2019-03)
Regulation (EU) 206/2012

Bevollmächtigter und verantwortliche Person zur Zusammenstellung der techn. Unterlagen:
Authorized and responsible person for technical documentation:

Name/ *name*, Position: Wolfgang Kissing, Geschäftsführer

Hasselroth, 15.02.2021

.....
Datum/ *Date*

.....
Unterschrift/ *Signature*

Produktänderungen, die der Verbesserung dienen, behalten wir uns ohne besondere Ankündigung vor.
CasaFan reserves the right to make improving changes on products on sale.
CasaFan se réserve d'apportertous changements susceptibles d'améliorer les produits en vente.
CasaFan si riserva di apportare tutte le varianti migliorative ai prodotti in corso di vendita.

CasaFan GmbH, Senefelderstr. 8, 63594 Hasselroth, Germany

©CasaFan 2021 v1.3