

DE	Montage- und Bedienungsanleitung
FR	Instructions de montage et de service
ES	Instrucciones de montaje y uso
NL	Montage- en bedieningshandleiding

GB	Mounting and operating manual
IT	Istruzioni per il montaggio e l'uso
CZ	Návod k montáži a obsluze
PL	Instrukcja montażu i obsługi

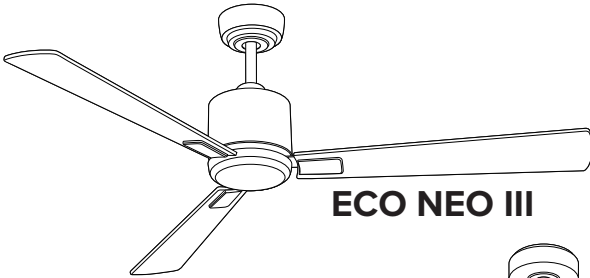

ECO NEO III

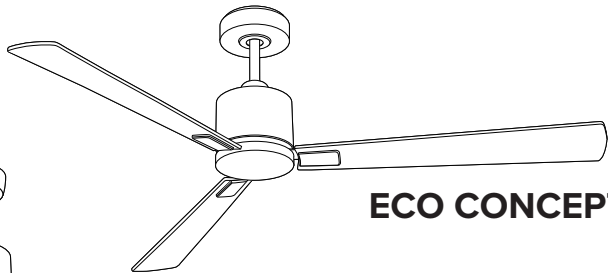

ECO CONCEPT

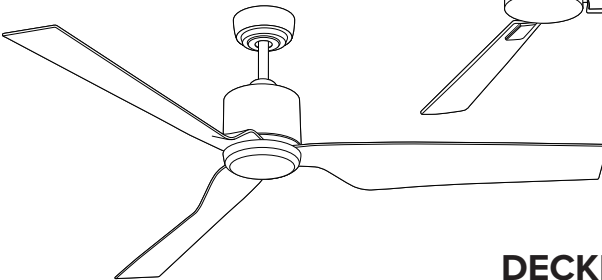

ECO DYNAMIX II

**DECKENVENTILATOR
CEILING FAN
VENTILATEUR DE PLAFOND
VENTILATORE DA SOFFITTO
VENTILADOR DE TECHO
STROPNÍ VENTILÁTOR
PLAFONDVENTILATOR
WENTYLATOR SUFITOWY**



Radio frequency: 433,92 MHz
Maximum transmitting power: <10dBm

Sendefrequenz: 433,92 MHz
Maximale Sendeleistung: <10dBm

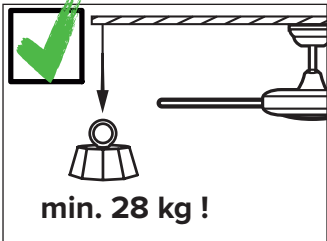
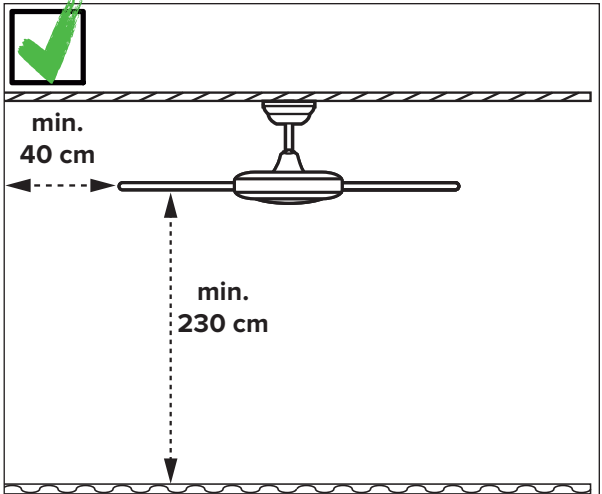
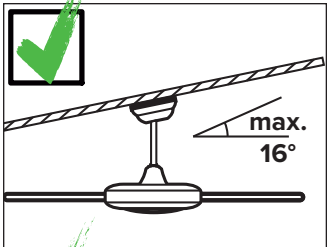
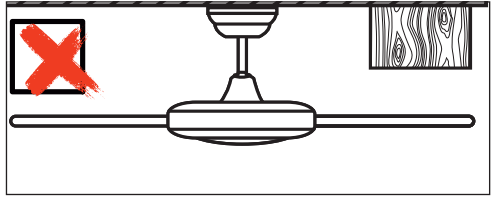
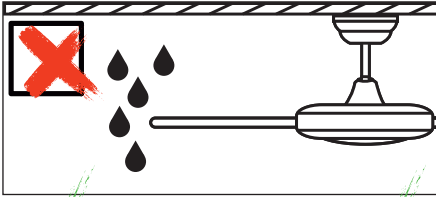
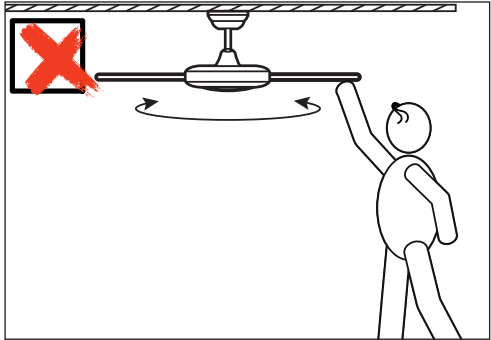
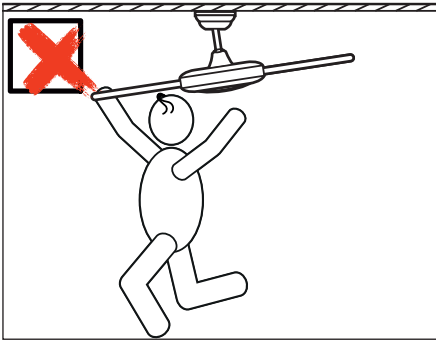
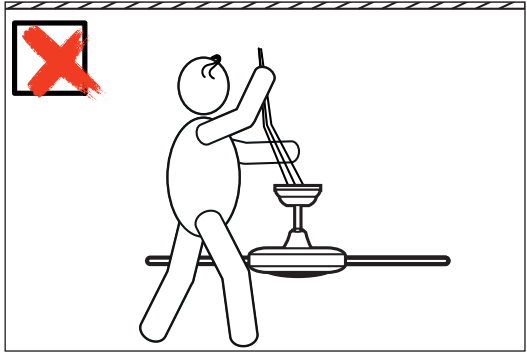
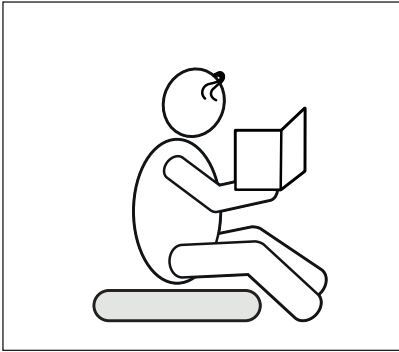

DE **INHALT**

Sicherheitshinweise	2, 4–6
Einzelteile.....	28–29
Montage Deckenhalter.....	32–34
Elektrischer Anschluss	41
Zusammenbau.....	35–43
Inbetriebnahme/Neucodierung.....	44–46
Bedienung.....	47–49
Hilfe bei Störungen.....	50
Reinigung/Wartung.....	50
Hinweise und Tipps.....	58, 62
Entsorgungshinweise.....	63, 65, 66

FR **CONTENU**

Consigne de sécurité	2, 10–12
Pièce détachée	28–29
Montage du support de plafond.....	32–34
Raccordement électrique	41
Assemblage	35–43
Mise en service / Recodage.....	44–46
Fonctionnement	47–49
Dépannage.....	52
Nettoyage / Maintenance	52
Conseils et astuces.....	59, 62
Mise au rebut.....	63

ES **INDICE**

Aviso de seguridad.....	2, 16–18
Componentes.....	30–31
Montaje del soporte	32–34
Conexión eléctrico	41
Montaje.....	35–43
Puesta en servicio/Recodificar	44–46
Funcionamiento	47–49
Resolución de problemas	54
Limpieza/Mantenimiento.....	54
Pistas y consejos	60, 62
Disposición.....	64

NL **INHOUD**

Veiligheidsinstructies.....	2, 22–24
Componenten.....	30–31
Montage plafondbeugel.....	32–34
Elektrische aansluiting	41
Montage.....	35–43
Inbedrijfname/Herocodering.....	44–47
Bediening.....	47–49
Hulp bij storingen.....	56
Onderhoud/reinigingsinstructies	56
Hints en tips	61, 62
Verwijdering.....	64

GB **CONTENT**

Safety instructions	2, 7–9
Parts	28–29
Installation ceiling bracket	32–34
Electrical connections	41
Assembling.....	35–43
Initial operation/Recoding.....	44–46
Operation.....	47–49
Troubleshooting.....	51
Cleaning/Maintenance	51
Hints and Tips.....	58, 62
Disposal.....	63

IT **INDICE**

Avviso di sicurezza	2, 13–15
Componenti	28–29
Montaggio della staffa a soffitto.....	32–34
Collegamento elettrico.....	41
Montaggio.....	35–43
Messa in funzione/Ricodificare	44–46
Funzionamento	47–49
Risoluzione dei problemi.....	53
Pulizia/Manutenzione.....	53
Suggerimenti e consigli.....	59, 62
Smaltimento	63

CZ **OBSAH**



Bezpečnostní pokyny.....	2, 19–21
Součásti ventilátoru.....	30–31
Montáž stropní držák.....	32–34
Elektrické zapojení.....	41
Sestavení	35–43
Uvedení do provozu/Přepsat.....	44–46
Ovládání	47–49
Řešení závad.....	55
Čištění a údržba.....	55
Poznámky a tipy.....	60, 62
Likvidace.....	64

PL **TREŚCI**

Instrukcje bezpieczeństwa.....	2, 25–27
Komponenty.....	30–31
Montaż uchwytu sufitowego.....	32–34
Przyłącza elektryczne.....	41
Montaż	35–43
Uruchomienie/Przekodowanie.....	44–47
Obsługa.....	47–49
Pomoc z usterkami.....	57
Konserwacji/czyszczenia	57
Wskazówki i rady	61, 62
Utylizacja.....	64

Über diese Bedienungsanleitung

Bevor Sie den CasaFan-Ventilator installieren und benutzen, lesen Sie die Montage- und Bedienungsanleitung aufmerksam durch. Für die Sicherheit von Personen ist es wichtig, diese Anleitungen zu befolgen!

Symbolerklärung:	
 WARNUNG: Elektrische Spannung!	 ACHTUNG:
Warnt vor unmittelbarer Lebensgefahr.	Weist auf Gefahren zur Gesundheit und möglichen Sachschäden hin.
Bei elektrischen Geräten besteht bei unsachgemäßer Verwendung, fehlerhafter Installation und bei Nichtbeachtung der Sicherheitshinweise Lebensgefahr durch einen elektrischen Schlag!	

SICHERHEITSHINWEISE

- Bewahren Sie die Bedienungsanleitung griffbereit auf. Geben Sie den Ventilator nie ohne Bedienungsanleitung an andere Personen weiter.
- Der Ventilator dient zur Umwälzung von trockener Raumluft. Der Einsatz in Maschinen, im Freien, in Garagen, sowie in feuchten, nassen, feuer- und explosionsgefährdeten Räumen ist nicht gestattet.
- Dieses Gerät kann von Kindern ab 8 Jahren und Personen mit eingeschränkten physischen, sensorischen oder geistigen Fähigkeiten oder mangels Erfahrung und Wissen eingesetzt werden, wenn eine angemessene Aufsicht oder ausführliche Anleitung zur Benutzung des Geräts in einer sicheren Weise gegeben wurde und sie verstehen, welche Gefahrenen damit verbunden sind.
- Reinigung und Wartung durch den Benutzer dürfen nicht von Kindern ohne Aufsicht durchgeführt werden.
- Falls ungewöhnliche Pendelbewegungen oder Geräusche auftreten, setzen Sie den Ventilator sofort außer Betrieb und kontaktieren Sie den Hersteller, seinen Kundendienst oder eine entsprechend qualifizierte Person.
- Austausch von Teilen der Sicherheitsaufhängung darf nur durch den Hersteller, einen Servicepartner oder einer entsprechend qualifizierten Person und nur mit Originalersatzteilen erfolgen.
- Die Montage des Aufhängesystems muss durch den Hersteller, seinen Kundendienst oder einer entsprechend qualifizierten Per-

son erfolgen.

- Vor Zugang an den Anschluss und der Montage muss der Strom allpolig abgestellt werden (Sicherung im Sicherungskasten).
- Kinder dürfen nicht mit dem Gerät spielen.
- Bevor Sie den Ventilator reinigen oder warten, trennen Sie den Strom durch Trennen der Sicherung im Sicherungskasten.
- Den elektrischen Anschluss und die elektrische Wartung dieses Ventilators darf nur ein ausgebildeter Elektriker, eine Elektrofachkraft oder eine entsprechend qualifizierte Person durchführen.
- Die Spannungsangabe auf dem Typenschild muss mit der örtlichen Netzspannung übereinstimmen.
- Führen Sie die Kabel nicht über scharfe Kanten und quetschen Sie die Kabel während der Montage auf keinen Fall.
- Der Ventilator darf nur vollständig montiert betrieben werden!
- **Wichtig!** Der Netzanschluss benötigt einen zweipoligen Trennschalter mit einer Kontaktöffnungsweite von mindestens 3 mm. Die Trennvorrichtung muss in die feste Verdrahtung entsprechend den gültigen technischen Regeln integriert sein.
- Die elektrische Sicherheit des Ventilators ist nur gewährleistet, wenn das Erdungssystem der Hausinstallation vorschriftsmäßig installiert und der Ventilator daran angeschlossen ist.
- Der Netzanschluss, an der der Ventilator angeschlossen ist, muss den geltenden lokalen Normen entsprechen.
- Wählen Sie einen sicheren, ungefährlichen Montageort, an dem keine Gegenstände in den Lauf der Flügel geraten können.
- Die Struktur der Decke muss das 4-fache Gewicht des Ventilators (aufgrund der Bewegung) tragen können.
- Alle Flügel des Ventilators müssen einen Mindestabstand von 2,30 m zum Fußboden haben.
- Halten Sie den Ventilator von Wärmequellen fern. Der Mindestabstand zu Heizstrahlern und Öfen beträgt 1,5 m.
- Vor Inbetriebnahme die fachgerechte Montage sowie alle elektrischen Anschlüsse nochmals überprüfen, um jegliche Fall-, Feuer- oder Stromschlag-Gefahr zu verhindern.

Hinweise zur Entsorgung beachten!

Unsere Deckenventilatoren sind Qualitätsprodukte und für eine lange Lebensdauer konzipiert.

- Entsorgen Sie ein Gerät am Ende seiner Lebensdauer und ggf. zum Betrieb des Gerätes notwendige Batterien nicht im Hausmüll!
- Informieren Sie sich über lokale Rückgabe- und Recyclingmöglichkeiten und nutzen Sie zur Entsorgung die vorhandenen Sammelstellen in Ihrer Umgebung.
- Entsorgen Sie nicht mehr benötigtes Verpackungsmaterial umweltbewusst und für Kinder unzugänglich.
- Es besteht Erstickungsgefahr für Kinder durch Einatmen oder Verschlucken von Teilen der Verpackung.

EINZELTEILE (Abbildung A, Seite 28)



Packen Sie den Ventilator aus und überprüfen Sie den Packungsinhalt auf Vollständigkeit.

Alle auf der Abbildung dargestellten Teile müssen enthalten und unbeschädigt sein.

Technische Daten:			
Typ	Eco NEO III 103 / 132 / 152 / 180	Eco Concept 132 / 152	Eco Dynamix II 132
Nennspannung	100 - 240 V~		
Frequenz	50/60 Hz		
Leistung Motor	18/26/29/30 W (max.)	29/30 W (max.)	30 W (max.)
Schutzklasse/Schutzart	I/IP20		
Stufen	6 (mit Fernbedienung)		
Maße Ø × H (mm) ca.	1030/1320/1520/1800 × 380/290	1320/1520 × 360/270	1320 × 390/200
Abstand Decke – Flügel	ca. 360/270 mm	ca. 345/255	ca. 345/255
Gewicht ca.	5,8/6,1/6,3/6,6 kg	6,3/6,6 kg	6,8 kg
Optionale Leuchte	als Zubehör erhältlich		
Wartungszyklus	jährlich		
Technische Änderungen vorbehalten.			

About this operating manual

Before using the CasaFan fan, read the mounting and operating manual carefully. For the safety of persons it is important to follow these instructions!

Explanation of symbols:	
 WARNING: Electric voltage!	 ATTENTION:
Warns you of immediate danger to life.	Indicates risks to health and possible damage to property.
With electrical devices, there is a danger to life from electric shock if used improperly, installed incorrectly or if the safety instructions are not observed!	

SAFETY ADVICES

- Keep the operating manual within reach. Never pass the fan onto another person without the operating manual.
- This ceiling fan is for circulating dry room air. Their use in machines, outside, in garages, in moist or wet rooms or rooms in danger of fire or explosion, is not permitted.
- This appliance can be used by children aged from 8 years and above and persons with reduced physical, sensory or mental capabilities or lack of experience and knowledge if they have been given supervision or instruction concerning use of the appliance in a safe way and understands the hazards involved.
- Cleaning and user maintenance shall not be made by children without supervision.
- If unusual oscillating movement is observed, immediately stop using the ceiling fan and contact the manufacturer, its service agent or suitably qualified persons.
- Replacement of parts of the safety suspension system device shall be performed by the manufacturer, its service agent or suitably qualified persons.
- Mounting of the suspension system shall be performed by the manufacturer, its service agent or suitably qualified persons.

- Before accessing the connection and installation, the current must be disconnected on all poles (fuse in fuse box).
- Children shall not play with the appliance.
- Ensure that the fan is switched off from the supply mains before service and maintenance.
- The electrical connection and electrical maintenance of this fan may only be carried out by a trained electrician, a skilled electrician or an appropriately qualified person.
- The voltage details on the rating label are to conform with the available mains voltage.
- Do not run the cables over sharp edges and under no circumstances squeeze the cables during installation.
- Only operate the ceiling fan when completely assembled!
- **WARNING!** The mains connection requires a two-pole isolating switch with a contact opening width of at least 3 mm. The disconnecting device must be integrated into the fixed wiring according to the valid technical regulations.
- The electrical safety of the fan is only guaranteed if the earthing system of the building installation is installed in accordance with the regulations and the fan is connected to it.
- The mains connection to which the fan is connected must comply with the applicable local standards.
- Choose a safe place for installation and make sure that there are no objects within the area of rotation.
- The construction and fixture of the holder and ceiling is to be able to bear 4 times the weight of the fan when being moved.
- None of the fan blades are to be less than 2.3 m from the ground.
- Keep the fan away from heat sources. The minimum distance to radiant heaters and stoves is 1.5 m.
- Before first using after the setup, all electrical and mechanical connections are to be checked in order to prevent any fall, fire or electric shock.

Observe notes on disposal!

Our ceiling fans are quality products and designed for a long service life.

- Do not dispose of a appliance at the end of its service life and any batteries required to operate the appliance in household waste!
- Find out about local return and recycling possibilities and use the existing collection points in your area for disposal.
- Dispose of packaging material that is no longer required in an environmentally friendly manner and inaccessible to children.
- There is a risk of suffocation for children by inhaling or swallowing parts of the packaging.



PARTS (Figure A, page 28)

Unpack the fan and compare the package contents for completeness. All the parts shown in the figure are to be present and undamaged.

Technical data:			
Type	Eco NEO III 103 / 132 / 152 / 180	Eco Concept 132 / 152	Eco Dynamix II 132
Mains voltage	100 - 240 V \sim		
Frequency	50/60 Hz		
Power motor	18/26/29/30 W (max.)	29/30 W (max.)	30 W (max.)
Protection class	I/IP20		
No. of speeds	6 (with remote control)		
Dimensions $\varnothing \times H$ (mm) approx.	1030/1320/1520/1800 \times 380/290	1320/1520 \times 360/270	1320 \times 390/200
Distance ceiling – blades	approx. 360/270 mm	approx. 345/255	approx. 345/255
Weight approx.	5.8/6.1/6.3/6.6 kg	6.3/6.6 kg	6.8 kg
Optional light kit	available as accessory		
Service interval	once a year		
Subject to technical modifications.			

A propos du mode d'emploi

Lisez attentivement le mode d'emploi avant d'utiliser le ventilateur CasaFan. Pour la sécurité des personnes, il est important de suivre ces instructions !

Explication des symboles:	
 AVERTISSEMENT : Tension électrique !	 ATTENTION
Vous avertit d'un danger immédiat pour la vie.	Indique les risques pour votre santé et les éventuels risques de blessure.
Les appareils électriques présentent un danger de mort par électrocution s'ils sont mal utilisés, mal installés ou si les consignes de sécurité ne sont pas respectées !	

CONSIGNES DE SÉCURITÉ

- Gardez le mode d'emploi à portée de main. Ne donnez jamais le ventilateur à une autre personne sans son mode d'emploi.
- Ce ventilateur sert à la circulation de l'air ambiant sec. L'utilisation dans des machines, à l'extérieur, dans des garages ainsi que des locaux humides, exposés aux risques d'explosion est interdite.
- Cet appareil peut être utilisé par des enfants de plus de 8 ans et par des personnes ayant des capacités physiques, sensorielles ou mentales réduites ou manquant d'expérience et de connaissances, à condition qu'une supervision appropriée ou des instructions détaillées pour utiliser l'appareil en toute sécurité aient été données et qu'elles comprennent les risques encourus.
- Nettoyage et entretien utilisateur ne doit pas être fait par des enfants sans surveillance.
- Si un mouvement de pendule inhabituel est observé, cesser de l'utiliser cesse immédiatement d'utiliser le ventilateur de plafond et contacter le fabricant, son agent de service ou une personne qualifiée dans le cadre.
- Le système de suspension doit être installé par le fabricant, son service clientèle ou des personnes dûment qualifiées utilisant des pièces de rechange d'origine,
- Les pièces de la suspension de sécurité ne peuvent être remplacées que par le fabricant, un partenaire de service ou une person-

ne dûment qualifiée et uniquement avec des pièces de rechange d'origine.

- Avant d'accéder au raccordement et à l'installation, le courant doit être coupé à tous les pôles (fusible dans la boîte à fusibles).
- Les enfants ne doivent pas jouer avec l'appareil.
- Avant de nettoyer ou d'entretenir le ventilateur, éteignez-le ou coupez le courant en coupant le fusible dans la boîte à fusibles.
- Le raccordement électrique et l'entretien électrique de ce ventilateur ne peuvent être effectués que par un électricien formé, un électricien qualifié ou une personne dûment qualifiée.
- La tension indiquée sur la plaque signalétique doit correspondre à la tension secteur effective.
- Ne faites pas passer les câbles sur des bords tranchants et n'écrasez jamais les câbles pendant l'installation.
- Ne faites fonctionner le ventilateur de plafond que lorsqu'il est complètement assemblé !
- **AVERTISSEMENT !** Le raccordement au réseau nécessite un sectionneur bipolaire dont la largeur d'ouverture des contacts est d'au moins 3 mm. Le dispositif de sectionnement doit être intégré dans le câblage fixe conformément aux règles techniques en vigueur.
- La sécurité électrique du ventilateur n'est garantie que si le système de mise à la terre de l'installation du bâtiment est installé conformément à la réglementation et que le ventilateur y est connecté.
- Le branchement au réseau auquel le ventilateur est raccordé doit être conforme aux normes locales applicables.
- Choisissez un endroit sûr et sécuritaire pour l'assemblage et que le site d'installation choisi permet au ventilateur de tourner librement.
- La structure de la boîte de sortie doit pouvoir supporter le poids 4 fois du ventilateur (en mouvement) minimum.
- La distance entre les pales et le sol, doit être supérieure ou égale à 2,3 m.
- Tenez le ventilateur éloigné des sources de chaleur. La distance minimale par rapport aux radiateurs et aux poêles est de 1,5 m.
- Après le montage complet de votre ventilateur, assurez-vous que toutes les connexions sont parfaitement réalisées et serrer bien les vis et les écrous.

Respectez les consignes d'élimination !

Nos ventilateurs de plafond sont des produits de qualité et conçus pour une longue durée de vie.

- Ne jetez pas un appareil en fin de vie et les piles nécessaires à son fonctionnement dans les ordures ménagères !
- Informez-vous sur les possibilités locales de reprise et de recyclage et utilisez les points de collecte existants dans votre région pour l'élimination.
- Éliminez les matériaux d'emballage qui ne sont plus nécessaires de manière écologique et inaccessibles aux enfants.
- Il existe un risque de suffocation pour les enfants par inhalation ou ingestion de parties de l'emballage.

PIÈCE DÉTACHÉE (Figure A, page 28)



Déballez le ventilateur et comparez le contenu de l'emballage pour vérifier qu'il est complet.

Toutes les parties représentées dans l'illustration doivent être contenues et non endommagées.

Caractéristiques techniques:			
Typ	Eco NEO III 103 / 132 / 152 / 180	Eco Concept 132 / 152	Eco Dynamix II 132
Tension nominale	100 - 240 V~		
Fréquence	50/60 Hz		
Puissance moteur	18/26/29/30 W (max.)	29/30 W (max.)	30 W (max.)
Classe de protection	I/IP20		
Vitesses	6 (avec télécommande)		
Cotes Ø x H (mm) env.	1030/1320/1520/1800 x 380/290	1320/1520 x 360/270	1320 x 390/200
Distance plafond – pales	env. 360/270 mm	env. 345/255	env. 345/255
Poids env.	5,8/6,1/6,3/6,6 kg	6,3/6,6 kg	6,8 kg
Lumière optionnelle	disponible comme accessoire		
Cycle de maintenance	annuellement		
Sous réserve de modifications techniques.			

Sulle istruzioni per l'uso

Prima di utilizzare il ventilatore CasaFan, leggere attentamente le istruzioni per il montaggio e l'uso. Per la sicurezza delle persone è importante seguire queste istruzioni!

Significato dei simboli:	
 AVVERTENZA: Tensione elettrica!	 ATTENZIONE
Vi avverte di un pericolo immediato per la vita.	Indica rischi per la salute e possibili danni alle cose.
Con i dispositivi elettrici, c'è pericolo di morte per scosse elettriche se utilizzati in modo improprio, installati in modo errato o se non vengono rispettate le istruzioni di sicurezza!	

INDICAZIONI DI SICUREZZA

- Tenere le istruzioni per l'uso a portata di mano. In caso di trasferimento del ventilatore a terzi, accludete sempre le relative istruzioni per l'uso.
- Il ventilatore svolge funzioni di ricircolo dell'aria nel locale. Non è consentito l'impiego del ventilatore all'interno di macchinari, in luoghi aperti non protetti, garage e locali umidi o con rischio d'incendio ed esplosione.
- Questo apparecchio può essere utilizzato da bambini di età compresa dagli 8 anni in su e le persone con ridotte capacità fisiche, sensoriali o mentali, o mancanza di esperienza e conoscenza, se non siano controllati o istruiti all'uso dell'apparecchio in modo sicuro e capisce i rischi coinvolti.
- Pulizia e manutenzione utente non deve essere fatta da bambini senza supervisione.
- Se si osserva un movimento a pendolo insolito, smettere di usarlo immediatamente cessare di utilizzare il ventilatore a soffitto e contattare il costruttore o dal suo servizio o una persona qualificata in connessione.
- I componenti delle sospensioni di sicurezza possono essere sostituiti solo dal produttore, da un partner di assistenza o da una persona adeguatamente qualificata e solo con ricambi originali.
- Il montaggio del sistema di sospensione deve essere eseguito dal costruttore, dal suo partner di assistenza o da persone adeguata-

- mente qualificate, utilizzando pezzi di ricambio originali.
- Prima di accedere al collegamento e all'installazione, l'alimentazione deve essere disinserita su tutti i poli (fusibile nella scatola dei fusibili).
- I bambini non devono giocare con l'apparecchio.
- Accertarsi che il ventilatore sia scollegato dalla rete elettrica (Fusibile!), prima di effettuare la pulizia e la manutenzione.
- Il collegamento elettrico e la manutenzione elettrica di questo ventilatore possono essere eseguiti solo da un elettricista specializzato, da un elettricista qualificato o da una persona adeguatamente qualificata.
- I valori di tensione riportati sulla targhetta devono corrispondere alla tensione di alimentazione.
- Non condurre i cavi su spigoli vivi e non spremere mai i cavi durante l'installazione!
- L'apparecchio può essere utilizzato solo a montaggio completo!
- **AVVERTENZA !** Il collegamento alla rete elettrica richiede un sezionatore bipolare con un'ampiezza di apertura dei contatti di almeno 3 mm. Il dispositivo di isolamento deve essere integrato nel cablaggio fisso secondo le norme tecniche vigenti.
- La sicurezza elettrica del ventilatore è garantita solo se il sistema di messa a terra dell'impianto dell'edificio è installato secondo le norme e se il ventilatore è collegato ad esso.
- Il collegamento alla rete elettrica a cui è collegato il ventilatore deve essere conforme alle norme locali vigenti.
- Scegliere una posizione sicura non pericolosi per l'installazione. Assicurarsi che non siano presenti ostacoli nel raggio di rotazione.
- La struttura del soffitto deve essere in grado di sopportare 4 volte il peso del ventilatore (a causa del movimento).
- Tenere il ventilatore lontano da fonti di calore. La distanza minima da riscaldatori radianti e stufe è di 1,5 m.
- Nessuna delle pale del ventilatore deve trovarsi ad una distanza da terra inferiore a 2,30 m.
- Dopo l'installazione, controllare il montaggio e tutti i collegamenti elettrici, in modo da evitare eventuali rischi di caduta, incendio o shock elettrico.

Osservare le note sullo smaltimento!

I nostri ventilatori da soffitto sono prodotti di qualità e progettati per una lunga durata.

- Non smaltire l'apparecchio al termine della sua vita utile e le batterie necessarie per il funzionamento dell'apparecchio nei rifiuti domestici!
- Informatevi sulle possibilità di restituzione e riciclaggio locali e utilizzate i punti di raccolta esistenti nella vostra zona per lo smaltimento.
- Smaltire il materiale d'imballaggio non più necessario in modo ecologico e inaccessibile ai bambini.

COMPONENTI (Figura A, pagina 28)



Disimballare il ventilatore e confrontare il contenuto della confezione per verificarne la completezza.

Tutte le parti mostrate nell'illustrazione devono essere contenute e non danneggiate.

Dati tecnici:			
Tipo	Eco NEO III 103 / 132 / 152 / 180	Eco Concept 132 / 152	Eco Dynamix II 132
Tensione di rete	100 - 240 V~		
Frequenza	50/60 Hz		
Potenza motore	18/26/29/30 W (max.)	29/30 W (max.)	30 W (max.)
Classe di protezione	I/IP20		
Regolazioni velocità	6 (con telecomando)		
Dimensione Ø × A (mm) ca.	1030/1320/1520/1800 × 380/290	1320/1520 × 360/270	1320 × 390/200
Distanza soffitto – pales ca.	ca. 360/270 mm	ca. 345/255	ca. 345/255
Peso	5,8/6,1/6,3/6,6 kg	6,3/6,6 kg	6,8 kg
Luce opzionale	disponibile come accessorio		
Ciclo di manutenzione	annualmente		
Con riserva di modifiche tecniche.			

Sobre estas instrucciones

Antes de utilizar el ventilador CasaFan, lea las instrucciones de uso. Para la seguridad de las personas es importante seguir estas instrucciones!

Explicación de símbolos:	
 ADVERTENCIA: ¡Tensión eléctrico!	 ATENCIÓN
Le advierte de un peligro inmediato para la vida.	Indica los riesgos para la salud y los posibles daños a la propiedad.
En los aparatos eléctricos, existe un peligro de muerte por descarga eléctrica si se utilizan de forma inadecuada, se instalan incorrectamente o si no se observan las instrucciones de seguridad.	

INDICACIONES DE SEGURIDAD

- Mantenga el manual de instrucciones al alcance de la mano. Nunca pase el ventilador a otra persona sin el manual de instrucciones.
- El ventilador realiza funciones de recirculación de aire en la habitación. El uso del ventilador dentro de la maquinaria, en lugares abiertos sin protección, garajes y habitaciones húmedas no está permitido por riesgo de incendio y explosión.
- Este aparato puede ser utilizado por niños a partir de 8 años y personas con capacidades físicas, sensoriales o mentales reducidas, o falta de experiencia y conocimiento, si no están controladas o instruidas para usar el dispositivo de manera segura y entienden los riesgos involucrados.
- La limpieza y el mantenimiento por parte del usuario no debe ser llevada a cabo por niños sin supervisión.
- Si observa un movimiento de péndulo inusual, deje de usarlo. Pare inmediatamente de usar el ventilador de techo y póngase en contacto con el fabricante o su servicio o con una persona calificada en conexión.
- Las piezas de la suspensión de seguridad sólo pueden ser sustituidas por el fabricante, un socio de servicio o una persona debidamente calificada y sólo con piezas de repuesto originales.
- Antes de acceder a la conexión e instalación, la alimentación

- debe ser desconectada en todos los polos (fusible en la caja de fusibles).
- Los niños no deben jugar con el dispositivo.
 - Asegúrese de que el ventilador esté desconectado de la red eléctrica (¡Fusible!), antes de limpiarlo y mantenerlo.
 - La conexión eléctrica y el mantenimiento eléctrico de este ventilador sólo puede ser realizado por un electricista capacitado, un electricista calificado o una persona debidamente calificada.
 - Los valores de voltaje que se muestran en la placa de identificación deben corresponder a la tensión de alimentación.
 - ¡No pases los cables por bordes afilados y nunca los aprietes durante la instalación!
 - ¡Solo trabajar con la unidad cuando esté completamente ensamblada!
 - **¡ADVERTENCIAL!** La conexión a la red eléctrica requiere un interruptor aislante bipolar con una anchura de apertura de contacto de al menos 3 mm. El dispositivo de aislamiento debe integrarse en el cableado fijo de acuerdo con las normas técnicas vigentes.
 - La seguridad eléctrica del ventilador sólo está garantizada si el sistema de puesta a tierra de la instalación del edificio se instala según las normas y el ventilador está conectado a él.
 - La conexión a la red eléctrica a la que se conecta el ventilador debe cumplir con las normas locales aplicables.
 - Elija una ubicación segura que no sea peligrosa para la instalación. Asegúrese de que no haya obstáculos en el rango de rotación.
 - La estructura del soporte y de la caja de salida debe ser capaz de soportar 4 veces el peso del ventilador (en movimiento).
 - Ninguna de las aspas del ventilador debe estar a menos de 2.30 m del suelo.
 - Mantén el ventilador alejado de las fuentes de calor. La distancia mínima a los calentadores radiantes y las estufas es de 1,5 m.
 - Después de la instalación, verifique la instalación y todas las conexiones eléctricas, para evitar cualquier riesgo de caídas, incendios o descargas eléctricas.

¡Observe las notas sobre la eliminación!

Nuestros ventiladores de techo son productos de calidad y diseñados para una larga vida útil.

- ¡No tire el aparato al final de su vida útil y las baterías necesarias para su funcionamiento a la basura doméstica!
- Infórmese sobre las opciones locales de devolución y reciclaje y utilice los puntos de recolección existentes en su área para su eliminación.
- Elimine el embalaje de forma respetuosa con el medio ambiente, y alejado de los niños.
- Existe el peligro de que los niños se asfixien por inhalación o ingestión de partes del envase.

COMPONENTES (Figura A, página 30)



Desembale el ventilador y compare el contenido del paquete para ver si está completo.

Todas las partes que se muestran en la ilustración deben estar contenidas y no dañadas.

Datos técnicos:			
Tipo	Eco NEO III 103 / 132 / 152 / 180	Eco Concept 132 / 152	Eco Dynamix II 132
Voltaje	100 - 240 V~		
Frecuencia	50/60 Hz		
Potencia del motor	18/26/29/30 W (max.)	29/30 W (max.)	30 W (max.)
Protección	I/IP20		
Ajustes de velocidad	6 (con mando)		
Dimensiones Ø x A (mm) ca.	1030/1320/1520/1800 × 380/290	1320/1520 × 360/270	1320 × 390/200
Distancia aspas – techo	ca. 360/270 mm	ca. 345/255	ca. 345/255
Peso ca.	5,8/6,1/6,3/6,6 kg	6,3/6,6 kg	6,8 kg
Luces opcionales	disponible como accesorio		
Mantenimiento	anual		
Cambios técnicos reservados.			

O tomto návodu

Před použitím stropního ventilátoru CasaFan si pozorně přečtěte tyto pokyny. Pro bezpečnost osob je důležité dodržovat tyto pokyny!

Význam symbolů	
 VAROVÁNÍ: Elektrické napětí!	 POZOR:
Varuje vás před bezprostředním ohrožením života.	Označuje zdravotní rizika a možné škody na majetku.
V případě elektrických zařízení může nesprávné použití, nesprávná instalace a nedodržení bezpečnostních pokynů vést k usmrcení elektrickým proudem!	

BEZPEČNOSTNÍ INSTRUKCE

- Návod k obsluze uschovejte na dosah ruky. Nikdy nepřenechejte druhé osobě ventilátor bez manuálu k obsluze/montáži.
- Tento stropní ventilátor slouží k cirkulaci vzduchu v místnosti. Použití ve strojích, veku, v garážích, ve vlhkém prostředí nebo v prostředí s rizikem výbuchu nebo požáru není dovoleno.
- Tento přístroj smí být ovládán dětmi od věku 8 let a osobami se sníženými zrakovými, fyzickými nebo mentálními schopnostmi nebo nedostatkem zkušeností za dozoru zkušené osoby nebo po důkladném poučení o používání přístroje v souladu s bezpečnostními pokyny.
- Jeho údržbu a čištění nesvěřujte dětem bez řádného dohledu dospělé osoby.
- Pokud se vyskytnou neobvyklé pohyby kyvadla nebo zvuky, okamžitě vypněte ventilátor a kontaktujte výrobce, jeho zákaznický servis nebo vhodně kvalifikovanou osobu.
- Díly bezpečnostního odpružení smí vyměňovat pouze výrobce, servisní partner nebo vhodně kvalifikovaná osoba a pouze originální náhradní díly. Před samotným začátkem zapojování musí být veškeré dráty izolovány.
- Montáž závěsného systému musí být provedena výrobcem, jeho zákaznickým servisem nebo příslušně kvalifikovanými osobami za použití originálních náhradních dílů.

- Před přístupem k připojení a instalaci musí být napájení vypnuto na všech pólech (pojistka v pojistkové skříni).
- Děti nesmějí hrát se zařízením.
- Před čištěním nebo servisem ventilátor vypněte nebo odpojte napájení vyjmutím pojistky z pojistkové skříňky.
- Elektrické připojení a údržbu tohoto ventilátoru smí provádět pouze vyškolený elektrikář, kvalifikovaný elektrikář nebo vhodně kvalifikovaná osoba.
- Informace o napětí na typovém štítku se musí shodovat s místním síťovým napětím.
- Ventilátor smí být provozován pouze kompletně smontovaný!
- Ved'te kabely po ostrých hranách a během instalace je nestlačujte!
- **VAROVÁNÍ!** Síťové připojení vyžaduje dvoupólový odpojovač s šířkou otvoru kontaktu alespoň 3 mm. Oddělovací zařízení musí být integrováno do pevného vedení v souladu s platnými technickými pravidly.
- Elektrická bezpečnost ventilátoru je zaručena pouze tehdy, pokud je správně nainstalován uzemňovací systém instalace budovy a je k němu připojen ventilátor.
- Síťové připojení, ke kterému je připojen ventilátor, musí odpovídat platným místním normám.
- Vyberte vhodné místo k montáži a to tak, aby v dosahu rotujících lopatek nebyla žádná překážka.
- Struktura stropu musí být schopna nést 4krát větší hmotnost ventilátoru (kvůli pohybu).
- Všechny lopatky ventilátoru musí mít minimální vzdálenost 2,30 m od podlahy.
- Před uvedením do provozu zkontrolujte odbornou montáž a všechna elektrická připojení, abyste předešli riziku pádu, požáru nebo úrazu elektrickým proudem.
- Chraňte ventilátor před zdroji tepla. Minimální vzdálenost k sálavým ohříváčům a pecím je 1,5 m.
- Před prvním spuštěním ventilátoru důkladně zkontrolujte veškeré elektrické zapojení a ukotvení tělesa, aby se předešlo případným nehodám, úrazu elektrickým proudem popřípadě požáru.

Dodržujte pokyny k likvidaci!

Naše stropní ventilátory jsou kvalitní výrobky a jsou navrženy pro dlouhou životnost.

- Nevyhazujte zařízení a žádné baterie potřebné pro provoz zařízení do domácího odpadu!
- Zjistěte informace o místních možnostech vracení a recyklace a k likvidaci použijte sběrná místa ve vaší oblasti.
- Zlikvidujte obal s ohledem na životní prostředí a držte mimo dosah dětí.
- Vdechnutím nebo spolknutím částí obalu hrozí riziko udušení pro děti.

SOUČÁSTI VENTILÁTORU (obrázek A, straně 30)

Rozbalte ventilátor a porovnejte obsah balení pro úplnost.

Všechny části na obrázku musí být zahrnuty a nepoškozené.

Technické údaje:			
Typ	Eco NEO III 103 / 132 / 152 / 180	Eco Concept 132 / 152	Eco Dynamix II 132
Napětí	100 - 240 V~		
Kmitočet	50/60 Hz		
Výkon	18/26/29/30 W (max.)	29/30 W (max.)	30 W (max.)
Třída ochrany	I/IP20		
Počet rychlostí	6 (s dálkovým ovládním)		
Rozměry Ø × V (mm) cca.	1030/1320/1520/1800 × 380/290	132/152 × 360/270	1320 × 390/200
Vzdál. Lopatek od stropu	cca. 360/270 mm	cca. 345/255	cca. 345/255
Hmotnost cca.	6,9/7,2/7,4/7,9 kg	7,3/8,0 kg	8,0 kg
Doplňkový světelný kit	k dispozici jako příslušenství		
Servisní interval	1 ročně		
Technické změny vyhrazeny.			

Over deze bedieningshandleiding

Lees voor het gebruik van de CasaFan ventilator de montage- en bedieningshandleiding zorgvuldig door. Voor de veiligheid van personen is het belangrijk deze instructies op te volgen!

Verklaring van de gebruikte symbolen:	
 WAARSCHUWING: Elektr. spanning!	 LET OP:
Waarschuwt u voor direct levensgevaar.	Wijst op gevaren voor de gezondheid en mogelijke materiële schade.
Bij elektrische apparaten bestaat levensgevaar door elektrische schokken bij ondeskundig gebruik, verkeerde installatie of het niet in acht nemen van de veiligheidsvoorschriften!	

VEILIGHEIDSINSTRUCTIES

- Houd de bedieningshandleiding binnen handbereik. Geef de ventilator nooit aan een andere persoon zonder de bedieningshandleiding.
- Deze plafondventilator is bedoeld voor het circuleren van droge ruimtelucht. Het gebruik ervan in machines, buiten, in garages, in vochtige of natte ruimten of in ruimten met gevaar voor brand of explosie, is niet toegestaan.
- Dit apparaat mag worden gebruikt door kinderen van 8 jaar en ouder en personen met beperkte fysieke, zintuiglijke of mentale vermogens of een gebrek aan ervaring en kennis, op voorwaarde dat zij voldoende toezicht of gedetailleerde instructies hebben gekregen over hoe zij het apparaat op een veilige manier kunnen gebruiken en de gevaren ervan begrijpen.
- Reiniging en gebruikersonderhoud mogen niet door kinderen zonder toezicht worden uitgevoerd.
- Als zich ongewone oscillerende bewegingen of geluiden voordoen, zet de ventilator dan onmiddellijk stil en neem contact op met de fabrikant, zijn klantendienst of een gekwalificeerd persoon.
- Vervanging van onderdelen van de veiligheidsophanging mag alleen worden uitgevoerd door de fabrikant, een servicepartner of een voldoende gekwalificeerd persoon en alleen met originele reserveonderdelen.

- De installatie van het veersysteem moet worden uitgevoerd door de fabrikant, zijn klantendienst of een voldoende gekwalificeerd persoon.
- Alvorens toegang te krijgen tot de aansluiting en de montage, moeten alle polen van de stroomvoorziening worden uitgeschakeld (zekering in de zekeringkast).
- Kinderen mogen niet met het apparaat spelen.
- Voordat u de ventilator reinigt of onderhoudt, moet u de stroom uitschakelen door de zekering in de zekeringkast uit te trekken.
- De elektrische aansluiting en het elektrische onderhoud van deze ventilator mogen alleen worden uitgevoerd door een opgeleide elektricien, een gediplomeerd elektricien of een persoon met de juiste kwalificaties.
- De op het typeplaatje aangegeven spanning moet overeenkomen met de bestaande netspanning.
- Laat de kabels niet over scherpe randen lopen en knijp nooit in de kabels tijdens de installatie.
- Het apparaat mag alleen volledig gemonteerd worden gebruikt!
- **BELANGRIJK!** Voor de netaansluiting is een tweepolige scheidingschakelaar met een contactopening van ten minste 3 mm vereist. De uitschakelinrichting moet in overeenstemming met de geldende technische voorschriften in de vaste bedrading worden geïntegreerd.
- De elektrische veiligheid van de ventilator is alleen gegarandeerd als het aardingsstelsel van de huisinstallatie volgens de voorschriften is geïnstalleerd en de ventilator daarop is aangesloten.
- De netaansluiting waarop de ventilator wordt aangesloten, moet voldoen aan de ter plaatse geldende normen.
- Kies een veilige, niet-gevaarlijke montageplaats waar geen voorwerpen tussen de loop van de messen terecht kunnen komen.
- De structuur van het plafond moet 4 maal het gewicht van de ventilator (ten gevolge van de beweging) kunnen dragen.
- Alle bladen van de ventilator moeten een minimumafstand van 2,30 m tot de vloer hebben.
- Houd de ventilator uit de buurt van warmtebronnen. De minimumafstand tot warmtestralers en kachels bedraagt 1,5 m.

- Controleer vóór de ingebruikneming nogmaals de juiste installatie en alle elektrische aansluitingen om elk risico van vallen, brand of elektrische schokken te voorkomen.

Volg de instructies voor verwijdering!

Onze plafondventilatoren zijn kwaliteitsproducten en ontworpen om lang mee te gaan.

- Gooi een apparaat aan het einde van zijn levensduur en de batterijen die nodig zijn voor het functioneren van het apparaat niet bij het huisvuil!
- Informeer naar de plaatselijke inlever- en recyclingmogelijkheden en maak voor de verwijdering gebruik van de beschikbare inzamelpunten in uw omgeving.
- Verwijder verpakkingsmateriaal dat niet langer nodig is op een milieubewuste manier en buiten het bereik van kinderen.



Componenten (Figuur A, pagina 30)

Pak de ventilator uit en controleer de inhoud van de verpakking op volledigheid. Alle in de illustratie getoonde onderdelen moeten aanwezig en onbeschadigd zijn.

Technische gegevens:			
Type	Eco NEO III 103 / 132 / 152 / 180	Eco Concept 132 / 152	Eco Dynamix II 132
Nominale spanning	100 - 240 V~		
Frequentie	50/60 Hz		
Vermogen motor (max.)	18/26/29/30 W	29/30 W	30 W
Beschermingsklasse/-graad	I/IP20		
Toerentalniveaus	6 (met afstandsbediening)		
Afmetingen Ø × h (mm) ca.	1030/1320/1520/1800 × 380/290	132/152 × 360/270	1320 × 390/200
Afstand plafond – blad	cca. 360/270 mm	cca. 345/255 mm	cca. 345/255 mm
Gewicht ca.	6,9/7,2/7,4/7,9 kg	7,3/8,0 kg	8,0 kg
Optioneel lichtkit	verkrijgbaar als toebehoren		
Onderhoudscyclus	jaarlijks		
Onder voorbehoud van technische wijzigingen.			

Informacje o niniejszej instrukcji obsługi

Przed uruchomieniem wentylatora CasaFan należy dokładnie zapoznać się z instrukcją montażu i obsługi. Aby zapewnić bezpieczeństwo osób, należy bezwzględnie przestrzegać niniejszej instrukcji!

Objaśnienie symboli:	
 OSTRZEŻENIE: Napięcie elektr.!	 UWAGA:
Ostrzega o bezpośrednim zagrożeniu życia.	Ostrzega przed zagrożeniami dla zdrowia i możliwymi uszkodzami materialnymi.
W przypadku niewłaściwego użytkowania urządzeń elektrycznych, nieprawidłowej instalacji lub nieprzestrzegania instrukcji bezpieczeństwa istnieje zagrożenie życia spowodowane porażeniem prądem elektrycznym!	

INSTRUKCJE BEZPIECZEŃSTWA

- Instrukcję obsługi należy przechowywać w zasięgu ręki. Nigdy nie przekazywać wentylatora innej osobie bez instrukcji obsługi.
- Ten wentylator sufitowy przeznaczony jest do cyrkulacji suchego powietrza w pomieszczeniu. Nie wolno go używać w maszynach, na zewnątrz, w garażach, w pomieszczeniach wilgotnych lub mokrych oraz w pomieszczeniach zagrożonych pożarem lub wybuchem.
- Z urządzenia mogą korzystać dzieci w wieku 8 lat i starsze oraz osoby o ograniczonych zdolnościach fizycznych, sensorycznych lub umysłowych, a także osoby o ograniczonych możliwościach fizycznych, sensorycznych lub umysłowych lub braku doświadczenia i wiedzy, pod warunkiem, że otrzymały one odpowiedni nadzór lub szczegółowe instrukcje dotyczące bezpiecznego korzystania z urządzenia i zrozumienia związanych z tym zagrożeń.
- Czyszczenie i konserwacja przez użytkownika nie może być wykonywane przez dzieci bez nadzoru.
- Jeśli wystąpią nietypowe ruchy oscylacyjne lub odgłosy, należy natychmiast zatrzymać wentylator i skontaktować się z producentem, jego serwisem lub odpowiednio wykwalifikowaną osobą.
- Wymiana części zawieszenia liny bezpieczeństwa może być dokonywana wyłącznie przez producenta lub partnera serwisowego i tylko przy użyciu oryginalnych części zamiennych.

- Montaż systemu zawieszenia musi być przeprowadzony przez producenta, jego serwis lub odpowiednio wykwalifikowaną osobę.
- Przed przystąpieniem do podłączenia i montażu należy wyłączyć wszystkie bieguny zasilania (bezpiecznik w skrzynce bezpiecznikowej).
- Dzieci nie mogą bawić się urządzeniem.
- Przed czyszczeniem lub serwisowaniem wentylatora należy wyłączyć zasilanie poprzez wyciągnięcie bezpiecznika w skrzynce bezpiecznikowej.
- Podłączenie elektryczne i konserwacja elektryczna tego wentylatora mogą być wykonywane wyłącznie przez wykwalifikowanego elektryka, elektryka z uprawnieniami lub osobę posiadającą odpowiednie kwalifikacje.
- Napięcie podane na tabliczce znamionowej musi odpowiadać istniejącemu napięciu sieciowemu.
- Nie należy prowadzić przewodów przez ostre krawędzie i pod żadnym pozorem nie ścisnąć przewodów podczas instalacji.
- Urządzenie może być używane tylko w pełni zmontowane!
- **WAŻNE!** Dla przyłącza sieciowego wymagany jest dwubiegunowy odłącznik z rozwarciem styków co najmniej 3 mm. Urządzenie odłączające musi być wbudowane w stałe okablowanie zgodnie z obowiązującymi przepisami technicznymi.
- Bezpieczeństwo elektryczne wentylatora jest zagwarantowane tylko wtedy, gdy system uziemienia instalacji domowej jest prawidłowo zainstalowany, a wentylator jest do niego podłączony.
- Przyłączyce sieciowe, do którego podłączony jest wentylator, musi spełniać obowiązujące lokalnie normy.
- Wybierz bezpieczne, niezagrażające bezpieczeństwu miejsce instalacji, w którym żadne przedmioty nie mogą znaleźć się pomiędzy ostrzami.
- Konstrukcja sufitu musi być w stanie utrzymać 4-krotną wagę wentylatora (ze względu na ruch).
- Wszystkie łopatki wentylatora muszą znajdować się w odległości co najmniej 2,30 m od podłogi.
- Trzymać wentylator z dala od źródeł ciepła. Minimalna odległość od grzejników i pieców wynosi 1,5 m.

- Przed uruchomieniem należy ponownie sprawdzić poprawność instalacji i wszystkich połączeń elektrycznych, aby uniknąć ryzyka upadku, pożaru i porażenia prądem.

Postępować zgodnie z instrukcją utylizacji!

Nasze wentylatory sufitowe są produktami wysokiej jakości i zaprojektowane, aby trwać.

- Nie wolno wyrzucać urządzenia po zakończeniu okresu użytkowania oraz baterii potrzebnych do pracy do odpadów domowych!
- Dowiedz się o lokalnych punktach zwrotu i recyklingu odpadów i skorzystaj z dostępnych w Twojej okolicy punktów zbiórki odpadów.
- Materiały opakowaniowe, które nie są już potrzebne, należy utylizować w sposób przyjazny dla środowiska i w miejscu niedostępnym dla dzieci.

Komponenty (Rysunek A, strona 30)

Rozpakować wentylator i sprawdzić zawartość opakowania pod kątem kompletności.

Wszystkie części pokazane na ilustracji muszą być obecne i nieuszkodzone.

Dane techniczne:			
Typ	Eco NEO III 103 / 132 / 152 / 180	Eco Concept 132 / 152	Eco Dynamix II 132
Napięcie znamionowe	100 - 240 V~		
Częstotliwość	50/60 Hz		
Moc silnika (max)	18/26/29/30 W	29/30 W	30 W
Klasa ochrony/Stopień ochrony	I/IP20		
Liczba prędkości	6 (z pilotem)		
Wymiary Ø × Wysokość ok.	1030/1320/1520/1800 × 380/290 mm	132/152 × 360/270 mm	1320 × 390/200 mm
Odległość sufit – łopatka	ok. 360/270 mm	ok. 345/255 mm	ok. 345/255 mm
Ciężar ok.	6,9/7,2/7,4/7,9 kg	7,3/8,0 kg	8,0 kg
Opcjonalny zestaw światła	dostępne jako akcesoria		
Cykl konserwacji	coroczny		
Zmiany techniczne zastrzeżone.			

A

ECO NEO III - ECO CONCEPT ECO DYNAMIX II

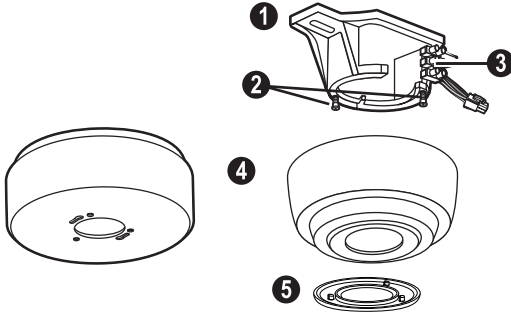

L = 80 mm
 Nicht für Ventilator-Ø 180 cm!
 Not for use with fan Ø 180 cm!
 Pas pour le ventilateur Ø 180 cm!
 Non per ventilatore Ø 180 cm!

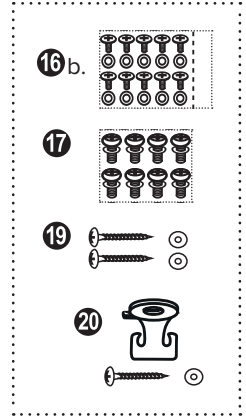
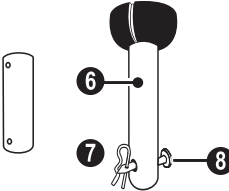

Nicht verwenden bei Montage mit der kurzen (80 mm) Deckenstange!
 Do not use when mounting with the short (80 mm) ceiling rod!
 Ne pas utiliser en cas de montage avec la tige de plafond courte (80 mm) !
 Non usare quando si monta con l'asta da soffitto corta (80 mm)!

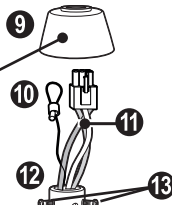

**Eco Neo III
Eco Concept**

Eco Dynamix II

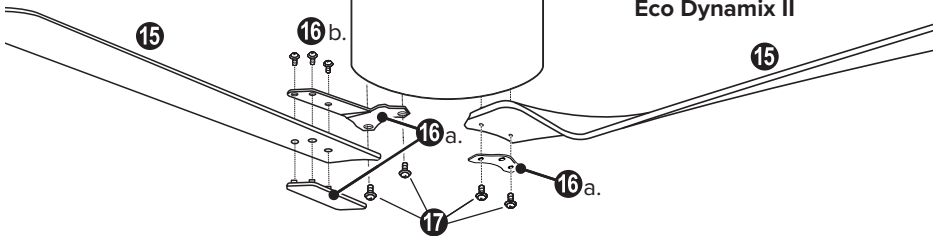

Eco Concept



Eco Neo III - Eco Dynamix II

DE EINZELTEILE

- | | | |
|------------------------------|-------------------------------|--|
| 1 Deckenhalter | 9 Obere Abdeckung | 16 b. Flügelschrauben (12×)
(nur Eco Neo III + Eco Concept) |
| 2 Baldachinschraube (2×) | 10 Sicherungsseil | 17 Flügelhalterschrauben (8×) |
| 3 Lüsterklemme | 11 Anschlusskabel | 18 Untere Abdeckung |
| 4 Baldachin | 12 Aufnahme Deckenstange | 19 Schrauben für Holzdecke (2×) |
| 5 Abdeckring (Baldachin) | 13 Klemmschraube (2×) | 20 Haken Sicherungsseil |
| 6 Deckenstange mit Halbkugel | 14 Motoreinheit | 21 Fernbedienung |
| 7 Splint Sicherungsstift | 15 Flügel (4×) | |
| 8 Sicherungsstift | 16 a. Flügelhalterplatte (4×) | |

GB PARTS

- | | | |
|---------------------------|--------------------------------|---|
| 1 Hanger Bracket | 9 Upper Cover | 16 b. Blade Screw (12×)
(just Eco Neo III + Eco Concept) |
| 2 Canopy Screw (2×) | 10 Safety Rope | 17 Blade Support Screw (8×) |
| 3 Terminal Block | 11 Fan Wire | 18 Lower Cover |
| 4 Canopy | 12 Downrod Support | 19 Bracket Screw for wood (2×) |
| 5 Cover Ring (Canopy) | 13 Clamping Screw (2×) | 20 Hook Safety Rope |
| 6 Downrod and Hanger Ball | 14 Motor Assembly | 21 Remote Control |
| 7 Hairpin Clip | 15 Blade (4×) | |
| 8 Clevis Pin | 16 a. Blade Support Plate (4×) | |

FR PIÈCE DÉTACHÉE

- | | | |
|------------------------------------|------------------------------|---|
| 1 Support de montage | 9 Couvercle supérieur | 16 b. Vis des pales (12×)
(seul Eco Neo III + Eco Concept) |
| 2 Vis de baldaquin (2×) | 10 Corde de sécurité | 17 Vis des support des pales (8×) |
| 3 Bornier de raccordement | 11 Câble de connexion | 18 Couvercle inférieur |
| 4 Baldaquin | 12 Support tige de plafond | 19 Vis à bois (2×) |
| 5 Anneau de couverture | 13 Vis de serrage (2×) | 20 Crochet corde de sécurité |
| 6 Tige d'extension avec hémisphère | 14 Unité moteur | 21 Télécommande |
| 7 Goupille de sécurité | 15 Pales (4×) | |
| 8 Goupille d'arrêt | 16 a. Support des pales (3×) | |

IT COMPONENTI

- | | | |
|---------------------------------|-------------------------------------|--|
| 1 Staffa di montaggio | 9 Copertura superiore | 16 b. Vite di pala (12×)
(solo Eco Neo III + Eco Concept) |
| 2 Vite di baldacchino (2×) | 10 Fune di sicurezza | 17 Viti per supporto di pales (8×) |
| 3 Blocchetto Terminali | 11 Cavo di ventilatore | 18 Copertura inferiore |
| 4 Baldacchino | 12 Collegamento per l'asta soffitto | 19 Vite per legno (2×) |
| 5 Anello di copertura | 13 Vite di serraggio (2×) | 20 Gancio fune di sicurezza |
| 6 Asta di prolunga con emisfero | 14 Unità motore | 21 Telecomando |
| 7 Coppiglia | 15 Pala (4×) | |
| 8 Perno di bloccaggio | 16 a. Supporto di pales (4×) | |

A

ECO NEO III - ECO CONCEPT ECO DYNAMIX II

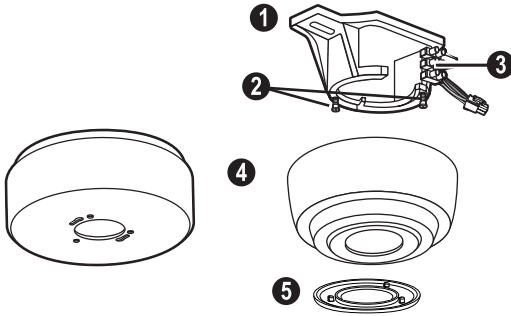

L = 80 mm
 ¡No es para el ventilador Ø 180 cm!
 Ne pro ventilátor Ø 180 cm!
 Niet voor ventilator Ø 180 cm!
 Nie dla wentylatora Ø 180 cm

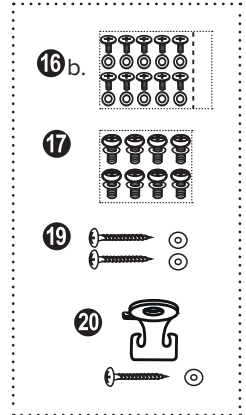
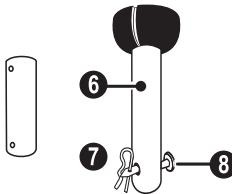

¡No utilizar cuando se monta con la varilla de techo corta (80 mm)!
 Nepoužívejte při montáži s krátkou (80 mm) stropní tyčí!
 Niet gebruiken bij montage met korte plafondstang (80 mm)!
 Nie stosować w przypadku montażu z krótkim prętem sufitowym (80mm)!

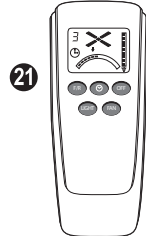
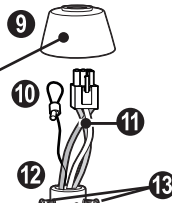

**Eco Neo III
Eco Concept**

Eco Dynamix II

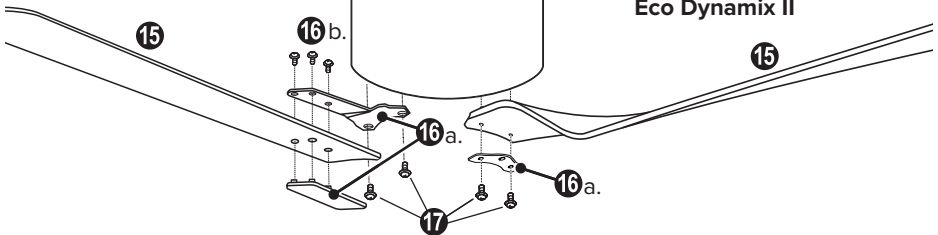

Eco Concept



Eco Neo III - Eco Dynamix II

ES COMPONENTES

- 1 Soporte de montaje
- 2 Tornillos de baldaquino (2×)
- 3 Terminal de conexión
- 4 Baldaquino
- 5 Anillo de cubierta (Baldaquino)
- 6 Varilla de extensión con hemisferio
- 7 Pasador de seguridad
- 8 Pasador de chaveta
- 9 Cubierta superior
- 10 Cuerda de seguridad
- 11 Cable de conexión
- 12 Soporte de varilla de techo
- 13 Tornillo de presión (2×)
- 14 Motor
- 15 Aspa (4×)
- 16 a. Soporte de aspa (4×)
- 16 b. Tornillo del aspas (12×)
(sólo Eco Neo III + Eco Concept)
- 17 Tornillo Soporte de aspa (8×)
- 18 Cubierta inferior
- 19 Tornillo para madera (2×)
- 20 Gancho cuerda de seguridad
- 21 Control remoto

CZ SOUČÁSTI VENTILÁTORU

- 1 Montážní konzole
- 2 Šroub pro baldachýn (2×)
- 3 Lesk terminálu
- 4 Baldachýnn
- 5 Krycí kroužek (Baldachýn)
- 6 Prodlužovací tyč s polokouli
- 7 Závlačka
- 8 Zajišťovací kolík
- 9 Horní kryt
- 10 Bezpečnostní lanoč
- 11 Propojovací kabel
- 12 Záznamová stropní tyč
- 13 Montážní šroub (2×)
- 14 Motor
- 15 Lopatka (4×)
- 16 a. Držák lopatek (4×)
- 16 b. Šroub lopatky (12×)
(pouze Eco Neo III + Eco Concept)
- 17 Šroub držáku lopatek (8×)
- 18 Spodní kryt
- 19 Šroub do dřeva (2×)
- 20 Háček bezpečnostního lana
- 21 Dálkové ovládání

NL COMPONENTEN

- 1 Plafondbeugel
- 2 Baldakijn Schroef (2×)
- 3 Aansluitblok
- 4 Baldakijn
- 5 Afdekring (Baldakijn)
- 6 Plafondstang met hangerbal
- 7 Splitpen
- 8 Borgpin
- 9 Bovenklep
- 10 Veiligheidskabel
- 11 Aansluitkabel
- 12 Plafond stangbeugel
- 13 Klemschroef (2×)
- 14 Motoreenheid
- 15 Blad (4×)
- 16 a. Bladhouder (4×)
- 16 b. Bladschroeven (12×)
(alleen Eco Neo III + Eco Concept)
- 17 Bladhouderschroeven (8×)
- 18 Onderste afdekking
- 19 Hout plafond schroef (2×)
- 20 Haak veiligheidskabel
- 21 Afstandsbediening

PL KOMPONENTY

- 1 Wspornik sufitowy
- 2 Śruby baldachim (2×)
- 3 Blok zacisków
- 4 Baldachim
- 5 Pierścień pokrywy (Baldachim)
- 6 Pręt sufitowy z kulą do zawieszania
- 7 Zawlecзка sprzężysta
- 8 Sworzeń blokujący
- 9 Górną pokrywę
- 10 Lina bezpieczeństwa
- 11 Kable wentylatora
- 12 Wspornik pręta sufitowego
- 13 Śruby montażowa (2×)
- 14 Silnik
- 15 Lopatki (4×)
- 16 a. Uchwyt łopatki (4×)
- 16 b. Śruby łopatki (12×)
(tylko Eco Neo III + Eco Concept)
- 17 Śruba uchwytu łopatki (8×)
- 18 Dolna pokrywa
- 19 Wkręt do drewna (2×)
- 20 Hak do lin bezpieczeństwa
- 21 Pilot zdalnego sterowania

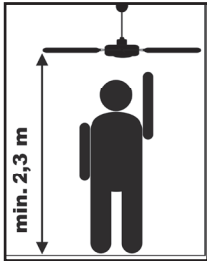
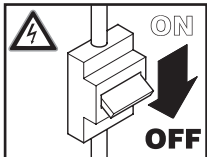

1

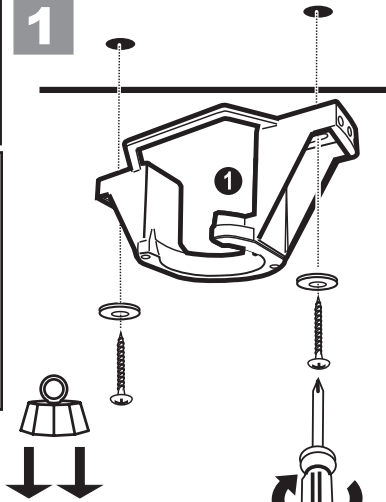

2

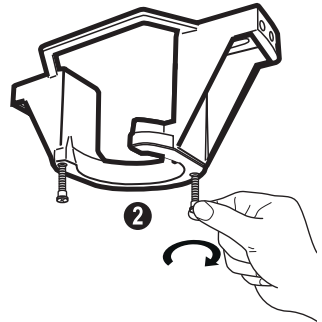

min. 28 kg !

DE



WARNUNG: Gefahr eines Stromschlags! Bevor Sie mit der Montage beginnen, schalten Sie die Stromversorgung am Hauptstromkasten aus oder trennen Sie die Stromzufuhr durch Entfernen der Sicherung.



ACHTUNG: Alle Montagehinweise beachten. Eine unsachgemäÙe Montage kann zu Verletzungen und Sachschäden führen.

- Der Montageort (Decke) muss eine Tragkraft von mindestens 28 kg aufweisen.
- Verwenden Sie nur die für Ihre Deckenart geeigneten Schrauben und Dübel (nicht im Lieferumfang).

- 1** Befestigen Sie den Deckenhalter **1** mit 2 Schrauben. Ziehen Sie die Schrauben fest.
- 2** Drehen Sie die beiden Baldachinschrauben **2** etwa zur Hälfte heraus.
- 3** Befestigen Sie den Haken **20** für das Sicherheitsseil an der Decke wie gezeigt.

GB



WARNING: Danger of electric shock! Before commencing installation, turn off electricity supply at the main power box or disconnect power by removing fuse.



ATTENTION: Follow all installation directions. Improper installation can lead to injuries and material damage.

- The place of installation (ceiling) must have a load capacity of at least 28 kg.
 - Use only for your type of ceiling suitable screws and plugs (not supplied).
- 1** Securely attach the hanger bracket **1** to the ceiling. Tighten the screws.
 - 2** Unscrew the two canopy screws **2** about halfway.
 - 3** Fasten the hook **20** for the safety rope on the ceiling as shown.

FR

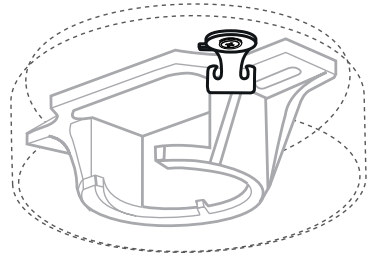
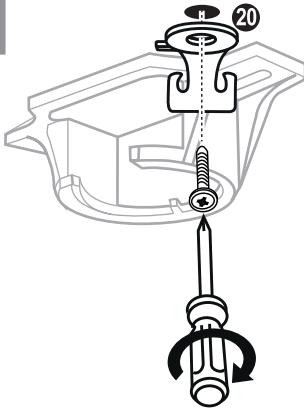

AVERTISSEMENT : Risque de choc électrique ! Avant de commencer l'installation, coupez l'alimentation électrique au niveau du boîtier principal ou coupez le

3

courant en retirant le fusible.

⚠ ATTENTION : Respecter toutes les consignes de montage. Une installation incorrecte peut entraîner des blessures et des dommages matériels.

- Le lieu d'installation (plafond) doit avoir une capacité de charge d'au moins 48 kg.
- Utilisez uniquement pour votre type de plafond vis et chevilles (non fournies) appropriées.

- 1 Fixer le support de montage ① à votre plafond. Serrez les vis.
- 2 Dévissez les deux vis de l'auvent ② à peu près à mi-chemin.
- 3 Fixer le crochet ②② pour la corde de sécurité au plafond comme indiqué.

IT **⚡ AVVERTENZA: Pericolo di scossa elettrica!** Prima di iniziare l'installazione, spegnere l'alimentazione elettrica alla scatola di alimentazione principale o scollegare l'alimentazione elettrica rimuovendo il fusibile.

⚠ ATTENZIONE: Osservare tutte le indicazioni di installazione. Un'installazione non corretta può causare lesioni e danni materiali.

- Luogo di installazione (soffitto) avere una capacità di carico di almeno 48 kg.
- Utilizzare solo per il tipo di soffitto viti e tasselli (non forniti) adatti.

- 1 Fissare la staffa di montaggio ① al soffitto con 2 viti. Serrare le viti.
- 2 Svitare le due viti del baldacchino ② circa a metà.
- 3 Attaccare il gancio ②② per la corda di sicurezza sul soffitto come illustrato.

ES **⚡ ADVERTENCIA: ¡Peligro de descarga eléctrica!** Antes de comenzar la instalación, apague el suministro eléctrico en la caja principal o desconecte la energía quitando el fusible.

⚠ ATENCIÓN: Observe todas las indicaciones de montaje. Una instalación incorrecta puede provocar lesiones y daños materiales.

- Lugar de instalación (techo) tener una capacidad de carga de al menos 48 kg.
- Utilice tornillos y tacos adecuados (no incluidos) solo para el tipo de techo.

- 1 Fijar el soporte de montaje ① al techo con 2 tornillos. Apriete los tornillos.

2 Desenrosque los dos tornillos de la capota ② aproximadamente hasta la mita.

3 Ata el gancho ⑳ de la cuerda de seguridad al techo como se muestra.

CZ  **VAROVÁNÍ: Nebezpečí úrazu elektrickým proudem!** Před zahájením instalace vypněte přívod elektřiny v hlavní skříňce nebo odpojte napájení odstraněním pojistky.

 **POZOR:** Dodržte všechny montážní pokyny. Nesprávná instalace může vést ke zranění a věcným škodám.

- Místo montážní (strop) musí mít nosnost nejméně 48 kg.

- Používejte pouze šrouby a hmoždinky vhodné pro váš typ stropu (nejsou součástí dodávky).

1 Připevněte montážní konzole ① ke stropu pomocí 2 šroubů. Utáhněte šrouby.

2 Odšroubujte dva šrouby krytu ② přibližně do poloviny.

3 Připevněte hák ⑳ bezpečnostního lano ke stropu, jak je znázorněno.

NL  **WAARSCHUWING: Gevaar voor elektrische schokken!** Alvorens met de installatie te beginnen, dient u de stroomtoevoer naar de hoofdcontactdoos uit te schakelen of de stroomtoevoer door het verwijderen van de zekering te onderbreken.

 **LET OP:** Volg alle aanwijzingen voor de installatie. Onjuiste installatie kan leiden tot letsel en materiële schade.

- De plaats van installatie (plafond) moet een draagvermogen van minstens 48 kg hebben.

- Gebruik alleen voor uw type plafond geschikte schroeven en pluggen (niet bij de levering inbegrepen).

1 Bevestig de plafondbeugel ① met 2 schroeven. Draai de schroeven stevig aan.

2 Draai de twee baldakijn schroeven ② ongeveer tot de helft los.

3 Bevestig de haak ⑳ voor de veiligheidskabel aan het plafond zoals afgebeeld.

PL  **OSTRZEŻENIE: Ryzyko porażenia prądem!** Przed rozpoczęciem instalacji należy wyłączyć zasilanie na głównej skrzynce zasilającej lub odłączyć zasilanie poprzez wyjęcie bezpiecznika.

 **UWAGA:** Należy przestrzegać wszystkich instrukcji montażu. Nieprawidłowy montaż może prowadzić do obrażeń ciała i szkód materialnych.

- Miejsce montażu (sufit) musi mieć nośność co najmniej 48 kg.

- Stosować wyłącznie śruby i kołki odpowiednie do danego typu sufitu (nie zawarte w dostawie).

1 Przymocować wspornik sufitowy ① za pomocą 2 śrub. Mocno dokręcić śruby.

2 Poluzuj dwie śruby baldachim ② mniej więcej do połowy.

3 Przymocuj hak ⑳ liny bezpieczeństwa do sufitu, jak pokazano na rysunku.

- DE** Entfernen Sie die 3 Transportsicherungen aus der Motoreinheit **14**.
- GB** Remove the 3 transport locks from the motor assembly **14**.
- FR** Retirez les 3 serrures de transport l'unité moteur.
- IT** Rimuovere i 3 blocchi di trasporto dal gruppo motore **14**.
- ES** Retire los 3 cierres de transporte del motor **14**.
- CZ** Odstraňte 3 přepravní zámky z motoru **14**.
- NL** Verwijder de 3 transportvergrendelingen van de motoreenheid **14**.
- PL** Zdjąć 3 blokady transportowe z silnika **14**.

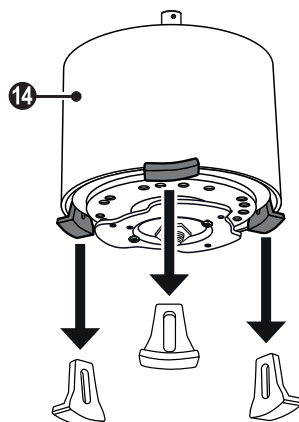

- DE** Entfernen Sie den Sicherungsstift und den Sicherungssplint aus der Deckenstange und legen Sie diese für die spätere Verwendung beiseite. Setzen Sie den Baldachin, den Abdeckring und die obere Abdeckung wie gezeigt mit der Deckenstange zusammen.
- GB** Uninstall the clevis pin from the downrod, retain the clevis pin and hairpin clip for later. Install the canopy, cover ring and the upper cover through downrod.
- FR** Retirez l'épingle et la goupille de sécurité de la tige de plafond et réservez les pour une utilisation ultérieure. Assemblez le baldachin, le anneau de couverture et la cache supérieure avec la tige.

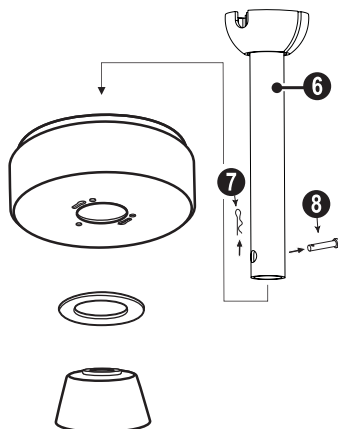

- IT** Rimuovere il spilla da balia e il spinotto dallo asta di prolunga e metterli per un uso successivo da parte. Mettere il baldacchino, il anello di copertura e il copertura superiore, come mostrato con l'asta soffitto insieme.
- ES** Retire el pasador de bloqueo y la chaveta de bloqueo de la varilla del techo y apártelos para su uso posterior. Ensamble el baldaquino, el anillo de cubierta y la cubierta superior con la varilla del techo como se muestra.
- CZ** Odstraňte zajišťovací kolík a závlačku ze stropního sloupu a odložte je pro budoucí použití. Sestavte baldachýnn, krycí kroužek a horní kryt se stropní tyčí podle obrázku.
- NL** Verwijder de borgpen en de splitpen uit de plafondstang en bewaar ze voor later gebruik. Installeer de baldakijn, de afdekring en de bovenklep door de plafondstang zoals afgebeeld.
- PL** Wyjąć zawleczkę sprężystą i sworzень blokujący z pręta sufitowego i zachować je na później. Zamontuj baldachim, pierścień osłaniający i pokrywę górną przez pręt sufitowy.

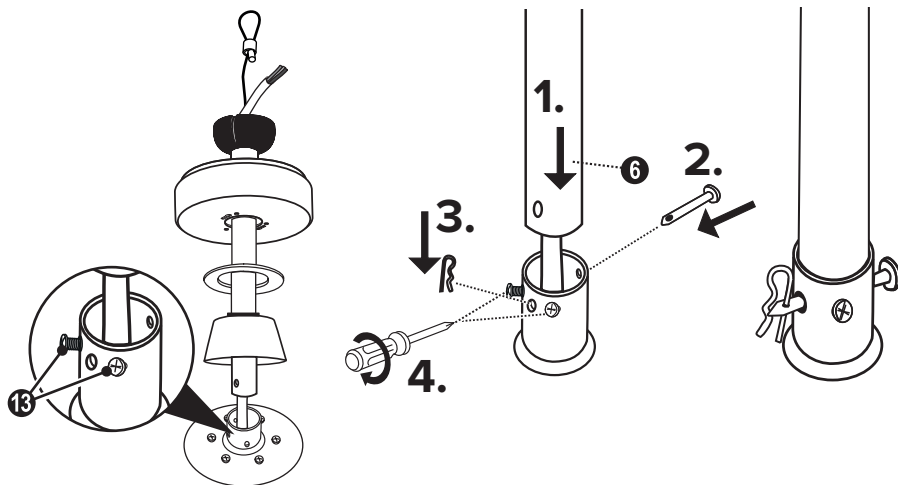

- DE** Lösen Sie die beiden Schrauben an der Deckenstangenaufnahme am Motor.
1. Führen sie die Deckenstange in die Aufnahme ein. **2.** Stecken Sie den Sicherungsstift durch die vorgesehene Öffnung und **3.** sichern Sie diesen mit dem Sicherungssplint. **4.** Ziehen Sie die Schrauben an der Deckenstangenaufnahme wieder fest an.
- GB** Unscrew the two screws at the downrod support at the motor. **1.** Insert the downrod into the support. **2.** Insert the clevis pin through the opening provided and **3.** secure it with the hairpin clip. **4.** Tighten the two screws on the downrod support.
- FR** Dévissez les deux vis de la pièce du moteur destinée à recevoir la tige. **1.** Mettez la tige. **2.** Place et insérez la goupille d'arrêt dans l'ouverture prévue et **3.** fermer avec la goupille de sécurité. **4.** Resserrer les deux vis de la pièce du moteur à fond.
- IT** Svitare le due viti sul collegamento per l'asta soffitto sul motore. **1.** Inserire l'asta di prolunga nella collegamento per l'asta soffitto. **2.** Inserire il perno di bloccaggio attraverso l'apertura prevista e **3.** fissarlo con la coppiglia. **4.** Serrare le due viti sul ricevitore asta di soffitto di nuovo saldamente.
- ES** Afloje los dos tornillos del soporte de la varilla de techo en el motor. **1.** Inserte la varilla de techo en el soporte. **2.** Introduzca el pasador de bloqueo a través de la abertura prevista y **3.** fíjelo con la clavija dividida de bloqueo. **4.** Vuelva a apretar los dos tornillos del soporte de la barra del techo.
- CZ** Povolte dva šrouby na držáku stropní tyče na motoru. **1.** Vložte stropní tyč do držáku. **2.** Zasuňte zajišťovací kolík do připraveného otvoru a **3.** zajistěte jej závlačkou. **4.** Znovu utáhněte dva šrouby na držáku stropní tyče.
- NL** Draai de twee klemmschroeven van de plafondstanghouder op de motor los. **1.** Steek de plafondstang in de houder. **2.** Steek de borgpin door de daarvoor bestemde opening en **3.** zet hem vast met de splitpen. **4.** Draai de twee klemmschroeven van de plafondstanghouder weer vast.
- PL** Poluzować dwie śruby na uchwycie pręta sufitowego na silniku. **1.** Włożyć pręt sufitowy do uchwytu. **2.** Włożyć sworzeń blokujący przez przewidziany w tym celu otwór i **3.** zabezpieczyć go zawleczką sprężystą. **4.** Ponownie dokręcić dwie śruby na uchwycie pręta sufitowego.

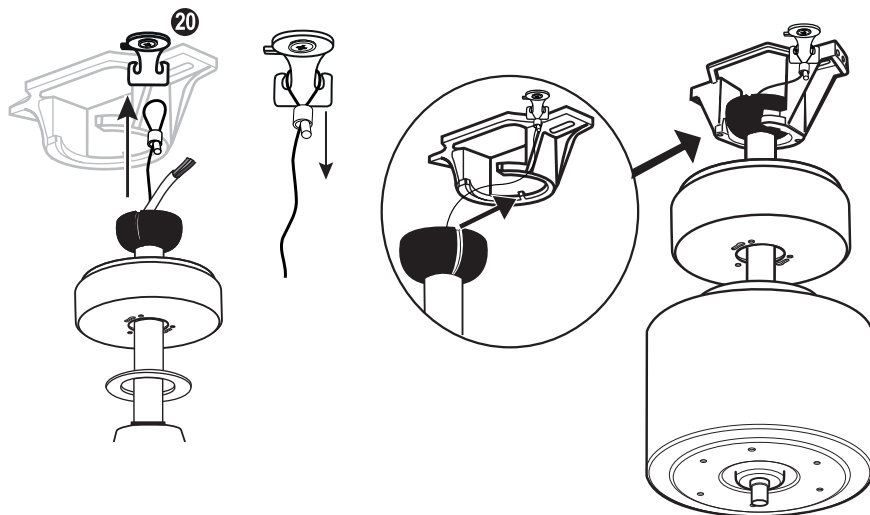

- DE** Hängen Sie den vormontierten Deckenventilator in den Deckenhalter. Hängen Sie das Sicherungsseil in den dafür vorgesehene Haken und ziehen Sie dieses fest nach unten, um es gegen Herauspringen zu sichern.
- GB** Hang the pre-mounted ceiling fan into the ceiling bracket. Hang the safety cable in the hook provided for this purpose and pull it tightly downwards to secure it against leaking.
- FR** Suspendez le ventilateur de plafond pré-assemblé dans le support de fixation au plafond. Placer la corde de sécurité dans le crochet prévu et tirez-la fermement vers le bas, de manière à la bloquer dans le crochet et l'empêcher de ressortir.
- IT** Appendere la ventilaore de soffito pre-assemblato nella staffa di montaggio. Tirare la corda di sicurezza nel gancio fornito e tirarlo saldamente, in modo da essere protetti contro saltare fuori.
- ES** Cuelgue el ventilador de techo premontado en el soporte de techo. Cuelgue la cuerda de seguridad en el gancho previsto y tire de ella con firmeza para evitar que salte.
- CZ** Předsestavený stropní ventilátor zavěste do stropního držáku. Zavěste bezpečnostní lano do příslušného háku a pevně ho stáhněte dolů, aby nemohlo vyskočit.
- NL** Hang de voorgemonteerde plafondventilator in de plafondbeugel. Hang de veiligheidskabel in de daarvoor bestemde haak en trek hem strak naar beneden om lekken te voorkomen.
- PL** Zawiesić wstępnie zamontowany wentylator sufitowy w uchwycie sufitowym. Zawiesić linkę zabezpieczającą w przewidzianym do tego celu haku i pociągnąć ją mocno w dół, aby zabezpieczyć ją przed przeciekaniem.

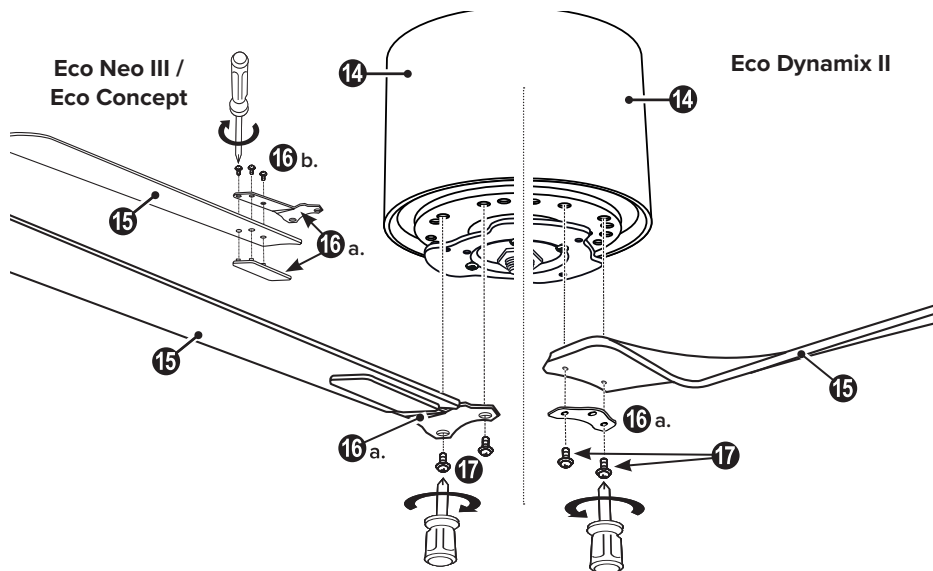

- DE** Eco Dynamix II: Befestigen Sie die 2/3/4 Flügel mit Flügelsschrauben und den Flügelhaltern am Motor. Eco Neo III / Eco Concept: Befestigen Sie die Flügelhalter wie gezeigt mit den Flügelhalterschrauben an den 2/3/4 Flügeln. Schrauben Sie die 2/3/4 Flügelhalter mit je 2 Flügelsschrauben am Motor fest.
- GB** Eco Dynamix II: Fasten the 2/3/4 blades to the motor with blade screws and blade supports. Eco Neo III / Eco Concept: Fasten the blade supports to the 3/4 blades as shown with the screws for blades support. Screw the 2/3/4 blade supports to the motor with 2 blade screws each.
- FR** Eco Dynamix II : Fixer les pales (2/3/4) au moteur à l'aide de vis à pales et de supports de pales. Eco Neo III / Eco Concept : Fixez les supports de pales aux pales comme indiqué avec les vis des supports de pales. Visser les supports de pales (2/3/4) au moteur à l'aide de 2 vis à pales chacune.
- IT** Eco Dynamix II: Fissare le 2/3/4 pales al motore con viti ad pale e supporto di pales. Eco Neo III / Eco Concept: Fissare i supporto di pales (2/3/4) delle pales come mostrato in figura con le viti dei pales. Avvitare i supporti a al motore con 2 viti per pales ciascuna.
- ES** Eco Dynamix II: Fije las aspas 2/3/4 al motor con los tornillos de las aspas y los soportes de las mismas. Eco Neo III / Eco Concept: Fije los soportes de las aspas a las aspas 2/3/4 con los tornillos de los soportes de las alas como se muestra. Atornille los soportes de las aspas 2/3/4 al motor con 2 tornillos de mariposa cada uno.
- CZ** Eco Dynamix II: Přepevněte křídla 2/3/4 k motoru pomocí šroubů a držáků křídel. Eco Neo III / Eco Concept: Upevněte držáky křídel na křídla 2/3/4 pomocí šroubů držáku křídel, jak je znázorněno. Přišroubujte držák křídla 2/3/4 k motoru pomocí 2 křídlových šroubů.
- NL** Eco Dynamix II: Bevestig de 2/3/4 bladen aan de motor met bladschroeven en bladhoudern. Eco Neo III / Eco Concept: Bevestig de bladhoudern aan de 3/4

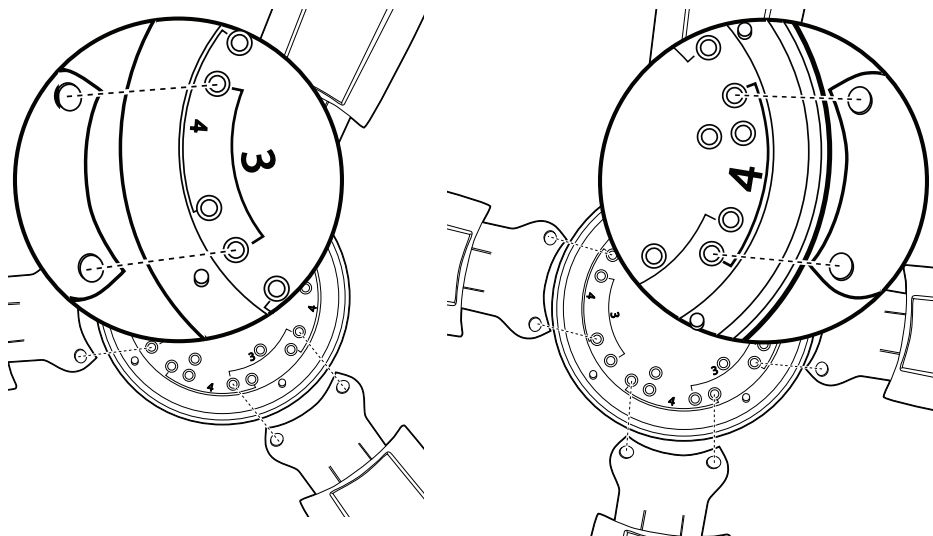

bladen zoals afgebeeld met de schroeven voor bladhoudern. Schroef de 2/3/4 bladsteunen aan de motor met elk 2 bladsschroeven.

- PL** Eco Dynamix II: Zamocować łopatkę 2/3/4 na silniku za pomocą śrub do łopatek i uchwytu łopatek. Eco Neo III / Eco Concept: Przymocować uchwyty łopatek do łopatek 3/4 jak pokazano na rysunku za pomocą śrub do uchwytu łopatek. Przykręcić uchwyt łopatek 2/3/4 do silnika po 2 śruby do łopatek.

- DE** Schrauben Sie, je nach Wunsch, 2, 3 oder 4 Flügel mit je 2 Schrauben an den Bohrungen mit den Markierungen 3/4.
- GB** Screw 2, 3 or 4 blades with 2 screws each to the holes with the markings 3/4, according to your wishes.
- FR** Visser 2, 3 ou 4 pales avec 2 vis chacune aux trous avec les repères 3/4, selon vos souhaits.
- IT** Avvitare 2, 3 o 4 pales con 2 viti ciascuna ai fori con le marcature 3/4, secondo i vostri desideri.
- ES** Atornille, como desee, 2, 3 o 4 aspas con 2 tornillos cada una a los agujeros marcados con 3/4.
- CZ** Podle svých požadavků zašroubujte 2, 3 nebo 4 křídla se 2 šrouby do otvorů označených 3/4.
- NL** Schroef 2, 3 of 4 bladen met telkens 2 schroeven in de gaten met de marking 3/4, naargelang uw wensen.
- PL** Przykręcić 2, 3 lub 4 arkusze po 2 wkręty w otwory oznaczone 3/4, w zależności od potrzeb.

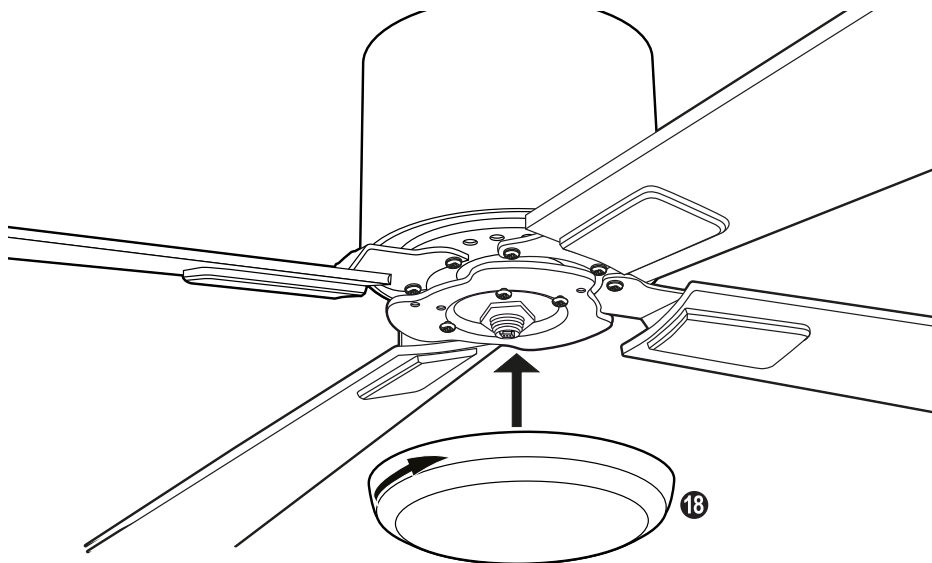

- DE** Drehen Sie die untere Abdeckung auf die Motorachse.
ACHTUNG: nicht zu fest drehen, da sonst die Abdeckung beschädigt wird!
- GB** Turn the lower cover onto the motor shaft.
CAUTION: Do not tighten, otherwise the cover will be damaged!
- FR** Visser délicatement le cache inférieur sur l'arbre moteur.
Attention à ne pas serrer fort sous peine d'endommager le cache.
- IT** Ruotare il coperchio inferiore sull'albero motore.
ATTENZIONE: non stringere, altrimenti la copertura sarà danneggiato!
- ES** Gire la cubierta inferior sobre el eje motor.
PRECAUCIÓN: no gire demasiado fuerte, de lo contrario la cubierta se dañará!
- CZ** Otočte spodní kryt na osu motoru.
POZOR: neotáčejte příliš pevně, jinak by došlo k poškození krytu!
- NL** Draai de onderste afdekking op de motoras.
ATTENTIE: niet te vast aandraaien, anders wordt de afdekking beschadigd!
- PL** Obrócić dolną pokrywę na oś silnika.
UWAGA: nie dokręcać zbyt mocno, w przeciwnym razie pokrywa ulegnie uszkodzeniu!

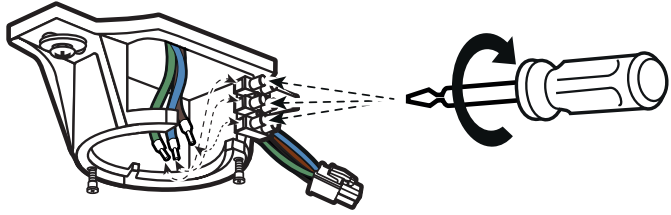
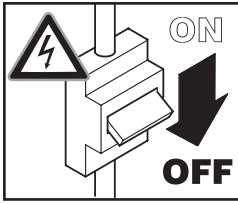

100 - 240 V ~ 50/60 Hz Elektr. Hausnetz Mains electrical Réseau élect. r. Rete elettrica Red eléctrica Elektrická síť Elektr. huisnet Sieć elektryczna		DE grün/gelb	GB green/yellow	FR vert / jaune	IT verde/giallo
		ES verde/amarillo	CZ zelená/žlutá	NL groen/geel	PL zielony/zółty
		DE blau	GB blue	FR bleu	IT blu
		ES azul	CZ modrý	NL blauw	PL niebieski
N L		DE braun	GB brown	FR brun	IT bruno
		ES marrón	CZ hnědý	NL bruin	PL brązowy

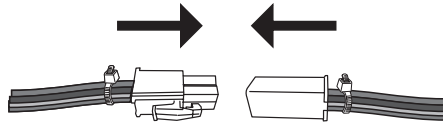

- DE** - Schließen Sie die Kabel mit der Netzspannung an die Lüsterklemme an.
- Stecken Sie die beiden Stecker zusammen, um den Motor mit Strom zu versorgen.
- GB** - Connect the cables with the mains voltage to the terminal block.
- Plug the two connectors together to provide power to the motor.
- FR** - Connectez les câbles avec la tension du secteur à la bornier de raccordement.
- Branchez les deux connecteurs ensemble pour alimenter le moteur.
- IT** - Collegare i cavi con la tensione di rete alla blocchetto terminali.
- Collegare i due connettori per alimentare il motore.
- ES** - Conecte los cables con tensión de red al bloque de terminales.
- Conecta los dos conectores para alimentar el motor.
- CZ** - Připojte kabely se síťovým napětím ke svorkovnici.
- Pro napájení motoru připojte oba konektory.
- NL** - Sluit de kabels met de netspanning aan op de aansluitblok.
- Verbind de twee connectors met elkaar om de motor van stroom te voorzien.
- PL** - Podłączyć przewody z napięciem sieciowym do blok zacisków.
- Podłączyć oba złącza do siebie, aby zapewnić zasilanie silnika.

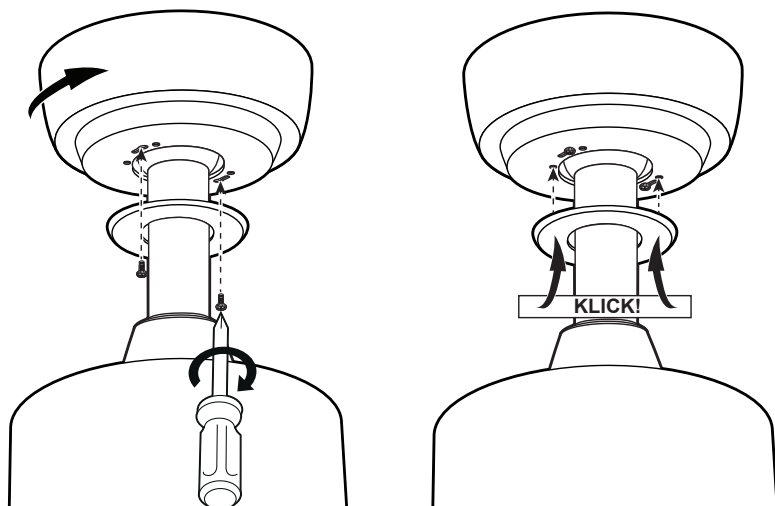

- DE** Schieben Sie den Baldachin nach oben und verdrehen Sie ihn in den Bajonettverschluss mit den beiden Flachkopf-Baldachinschrauben. Ziehen Sie die Baldachinschrauben fest. Drücken Sie den Abdeckring nach oben, bis er einrastet.
- GB** Slide the canopy up and twist it into the bayonet lock with the two flat head canopy screws. Fasten the canopy screws. Press the cover ring of the canopy upwards until it clicks into place.
- FR** Pousser le cache supérieur vers le haut et le tourner dans la fixation à baïonnette formée par les deux vis à tête plate. Serrer les vis et mettre en place le cache des vis par clipage.
- IT** Far scorrere il baldacchino e trasformarlo in baionetta raccordo con le due viti a testa piatta baldacchino. Serrare le viti a baldacchino. Press servire sotto la copertura della chioma verso l'alto fino allo scatto.
- ES** Deslice la capota hacia arriba y gírela en el cierre de bayoneta con los dos tornillos de cabeza plana de la capota. Apriete los tornillos de la capota. Empuje la cubierta inferior del toldo hacia arriba hasta que encaje en su sitio.
- CZ** Posuňte vrchlík nahoru a pomocí dvou šroubů vrchlíku ho otočte do bajonetového kování. Utáhněte šrouby vrchlíku. Zatlačte na spodní kryt vrchlíku, dokud nezapadne na místo.
- NL** Schuif de baldakijn omhoog en draai hem in de bajonetsluiting met de baldakijnschroeven. Draai de baldakijnschroeven vast. Duw de afdekring naar boven tot hij vastklikt.
- PL** Przesuń baldachim do góry i przekręć go w zamek bajonetowy za pomocą śrub baldachimu. Dokręć śruby. Wciśnij pierścień pokrywy do góry, aż zatrzaśnie się na swoim miejscu.

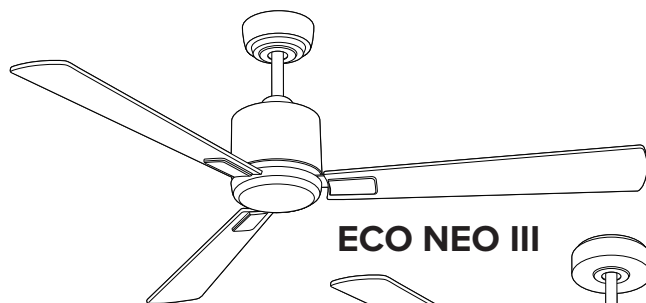

ECO NEO III

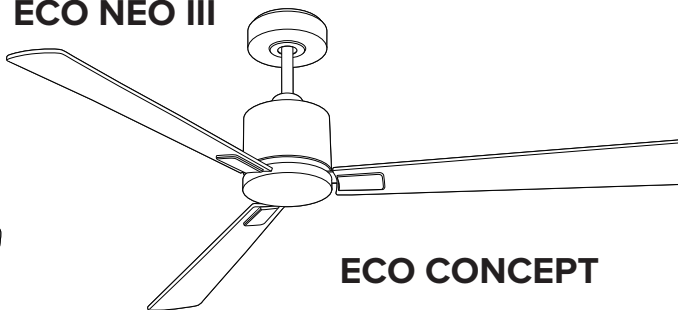

ECO CONCEPT

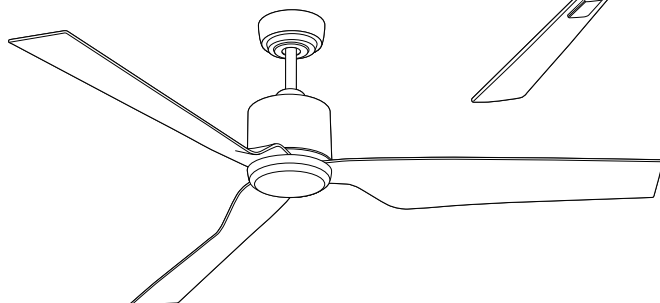

ECO DYNAMIX II

- DE** Ihr Ventilator ist jetzt bereit zum erstmaligen Betrieb.
- GB** Your fan is now ready to run for the first time.
- FR** Votre ventilateur est maintenant prêt pour la mise en service.
- IT** Il tuo ventilatore è ora pronto per il funzionamento iniziale.
- ES** Su ventilador está listo para la operación inicial.
- CZ** Váš ventilátor je nyní připraven k provozu poprvé.
- NL** Uw plafondventilator is nu klaar voor de eerste inbedrijfname.
- PL** Twój wentylator sufitowy jest teraz gotowy do pierwszego uruchomienia.

DE Inbetriebnahme/Neucodierung

FR Mise en service / Recodage

ES Puesta en servicio/Recodificar

NL Inbedrijfname/Hercoeding

GB Initial operation/Recoding

IT Messa in funzione/Ricodificare

CZ Uvedení do provozu/Přepsat

PL Uruchomienie/Przekodowanie

DE HINWEIS ZUR FERNBEDIENUNG

- Es können mehrere Deckenventilatoren mit einem einzelnen Handsender gekoppelt werden.
- Sollen mehrere Ventilatoren in der Funkreichweite jeweils auf ihren eigenen Handsender programmiert werden, ist nur der aktuell zu programmierende Ventilator mit Spannung zu versorgen. Gleiches gilt für eine Neuprogrammierung und das Anlernen neuer Flügelgrößen und -anzahl.

GB NOTE ON THE REMOTE CONTROL

- Several ceiling fans can be connected to a single hand-held transmitter.
- If several fans within radio range are to be programmed on their own hand-held transmitters, only the fan currently to be programmed must be switched on. The same applies to reprogramming and teaching new blade sizes and numbers.

FR NOTE SUR LA TÉLÉCOMMANDE

- Plusieurs ventilateurs de plafond peuvent être connectés à une seule télécommande.
- Si plusieurs ventilateurs de la portée radio doivent être programmés sur leur propre émetteur portatif, seul le ventilateur à programmer doit être mis en marche ; il en va de même pour la reprogrammation et l'apprentissage de nouvelles tailles et de nouveaux numéros de pales.

IT NOTA SUL TELECOMANDO

- È possibile collegare più ventilatori a soffitto ad un unico telecomando.
- Se più ventole della portata radio devono essere programmate sui propri trasmettitori portatili, deve essere acceso solo il ventilatore attualmente da programmare ; lo stesso vale per la riprogrammazione e l'apprendimento di nuove dimensioni e numeri delle pale.

ES NOTA SOBRE EL CONTROL REMOTO

- Se pueden conectar varios ventiladores de techo a un solo mando a distancia.
- Si hay que programar varios ventiladores de la gama de radio en sus transmisores portátiles, sólo debe encenderse el ventilador que se va a programar actualmente; lo mismo se aplica a la reprogramación y el aprendizaje de nuevos tamaños y números de aspas.

CZ POZNÁMKA NA DÁLKOVÉHO OVLÁDÁNÍ

- K jednomu ručnímu vysílači lze připojit několik stropních ventilátorů.
- Pokud má být na vlastních ručních vysílačích naprogramováno několik ventilátorů v dosahu rádia, musí být zapnut pouze ventilátor, který je právě naprogramován. Totéž platí pro přeprogramování a výuku nových velikostí a čísel lopatek.

NL NOTA OVER DE AFSTANDBEDIENING

- Meerdere plafondventilatoren kunnen worden gekoppeld met één handzender.
- Als meerdere ventilatoren binnen het radiografische bereik op hun eigen handzender moeten worden geprogrammeerd, moet alleen de ventilator die op dat moment wordt geprogrammeerd, van spanning worden voorzien. Hetzelfde geldt voor het herprogrammeren en aanleren van nieuwe bladgroottes en -aantallen.

PL WSKAZÓWKI DOTYCZĄCE PILOTA

- Kilka wentylatorów sufitowych może być sprzężonych z jednym nadajnikiem ręcznym.
- Jeśli kilka wentylatorów w zasięgu radiowym ma być zaprogramowanych do własnego nadajnika, tylko aktualnie programowany wentylator musi być zasilany napięciem. To samo dotyczy przeprogramowywania i uczenia w nowych rozmiarach łopatek oraz liczby.

- DE** Setzen Sie 1 Batterie **Typ 6F22 (9V)** in den Handsender der Fernbedienung ein. Drücken Sie noch keine Taste!
- GB** Insert 1 battery **type 6F22 (9V)** into the transmitter of the remote control. Do not press any button yet!
- FR** Insérer 1 pile **type 6F22 (9V)** dans l'émetteur de la télécommande. N'appuyez sur aucune touche !
- IT** Inserire 1 batteria **tipo 6F22 (9V)** nel trasmettitore del telecomando. Non premere ancora nessun tasto!
- ES** Inserte 1 pila **tipo 6F22 (9V)** en el transmisor manual del control remoto. ¡No presione ningún botón todavía!
- CZ** Vložte 1 baterii **typ 6F22 (9V)** do ručního vysílače dálkového ovládání. Ještě nestiskněte žádná tlačítka!
- NL** Plaats 1 batterij **type 6F22 (9V)** in de handzender van de afstandsbediening. Druk nog niet op een toets!
- PL** Włóż 1 baterię **typu 6F22 (9V)** do nadajnika ręcznego pilota zdalnego sterowania. Nie naciskaj jeszcze przycisku!

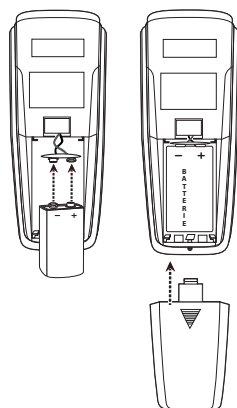

- DE** Schalten Sie die Stromversorgung für den Deckenventilator ein (Sicherung und Hauptschalter auf der Motoreinheit).
- GB** Switch on the electricity supply for the ceiling fan (fuse and main switch on top of the motor assembly).
- FR** Allumez l'alimentation électrique du ventilateur de plafond (fusible et Interrupteur principal sur le dessus du moteur).
- IT** Accendere l'alimentazione elettrica per il ventilatore a soffitto (fusibile e Interruttore principale sulla parte superiore del gruppo motore).
- ES** Encienda el suministro de electricidad para el ventilador de techo (fusible y Interruptor principal en la parte superior del motor).
- CZ** Zapněte přívod elektřiny pro stropní ventilátor (pojistka a hlavní vypínač na horní straně motoru).
- NL** Schakel de stroomvoorziening voor de ventilator in (zekering en hoofdschakelaar op de motoreenheid).
- PL** Włączyć zasilanie dla wentylatora (bezpiecznik i Główny przełącznik na silniku).

1.

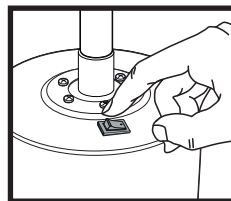
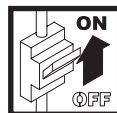

- DE** Innerhalb der ersten 60 Sekunden nach Einschalten der Spannung: Drücken Sie die Taste „OFF“ solange, bis zur Bestätigung zwei BEEP-Töne erklingen.
- GB** Within first 60 seconds after power on: Press the “OFF” button until you hear two BEEP tones until confirmed.
- FR** Au cours des 60 premières secondes après la mise sous tension: Appuyez sur le bouton « OFF » jusqu'à ce que vous entendiez deux bips sonores pour confirmer.
- IT** Entro i primi 60 secondi dopo l'accensione della potenza: Premere il tasto „OFF“ finché non si sentono due toni BEEP per confermare.
- ES** Dentro de los primeros 60 segundos después del encendido: Pulse el botón „OFF“ hasta que oiga dos pitidos como confirmación.
- CZ** Během prvních 60s poté, co byl přiveden elektrický proud: Stiskněte tlačítko „OFF“, dokud neuslyšíte dva tóny BEEP.
- NL** Binnen de eerste 60 seconden na het inschakelen: Druk op de „OFF“ toets tot twee BEEP tonen klinken ter bevestiging.
- PL** W ciągu pierwszych 60 sekund po włączeniu: Naciskaj przycisk „OFF“ do momentu usłyszenia dwóch dźwięków BEEP w celu potwierdzenia.

2.

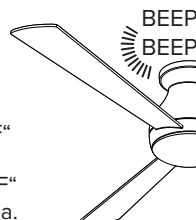
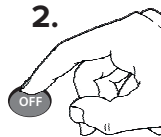

DE Anlernen der Flügelgröße und -anzahl

GB Teach-in size and number of blades

FR Enseignement de la taille et du nombre des pales

IT Insegnare le dimensioni e il numero delle pale

ES Enseñar el tamaño y el número de aspas

CZ Naprogramujte počet a velikost lopatek

NL Aanleren de bladengrootte en aantal

PL Zaprogramować liczbę i wielkość łopatk

DE Innerhalb der ersten 120 Sekunden nach Einschalten der Spannung und Einlegen der Batterie: Drücken Sie die „FAN“-Taste, bis Sie 3 BEEP-Töne hören.

- Der Motor läuft jetzt von höchster Stufe bis zum Stillstand. Im Display des Handsenders wird die höchste Stufe angezeigt.
- Nach dem Ende der Anlern-Prozedur ertönen 3 BEEP-Töne zur Bestätigung. Ihr Deckenventilator ist nun betriebsbereit.

GB Within the first 120 seconds after switching on the power and inserting the battery: Press the “FAN” button until you hear 3 BEEP tones.

- The motor will now run from maximum speed to standstill. The highest level is indicated in the display of the remote control.
- At the end of the teach-in procedure, another 3 BEEP tones will sound for confirmation. Your ceiling fan is now ready for operation.

FR Dans les 120 premières secondes après la mise sous tension et la mise en place de la batterie : Appuyez sur la touche « FAN » jusqu'à ce que vous entendiez 3 tonalités BEEP.

- Le moteur passe alors de la vitesse maximale à l'arrêt. Le niveau le plus élevé s'affiche sur l'écran de la télécommande.
- A la fin de la procédure d'apprentissage, 3 autres tonalités BEEP retentissent pour confirmer. Votre ventilateur de plafond est maintenant prêt à fonctionner.

IT Entro i primi 120 secondi dopo l'accensione e l'inserimento della batteria: Premere il pulsante „FAN“ fino a quando si sentono 3 toni BEEP.

- Il motore passa ora dalla velocità massima all'arresto. Il livello massimo viene visualizzato sul display del telecomando.
- Alla fine della procedura di apprendimento, altri 3 toni BEEP suoneranno a conferma. Il vostro ventilatore a soffitto è ora pronto per l'uso.

ES Dentro de los primeros 120 segundos después de conectar la alimentación e insertar la batería: Pulse el botón „FAN“ hasta que oiga 3 pitidos.

- El motor ahora funciona desde la velocidad máxima hasta la parada. La pantalla del transmisor de mano muestra el nivel más alto.
- Al final del procedimiento de enseñanza, suenan 3 tonos de BEEP como confirmación. Su ventilador de techo está listo para funcionar.

CZ Stiskněte tlačítko „FAN“ do 120 sekund, dokud neuslyšíte 3 tóny BEEP.

- Motor nyní běží z nejvyšší úrovně do klidového stavu. Nejvyšší úroveň je zobrazena na displeji ručního vysílače.
- Po ukončení výuky zazní 3 tóny BEEP jako potvrzení. Váš stropní ventilátor je nyní připraven k použití.

NL Binnen de eerste 120 seconden na het inschakelen van de stroom en het plaatsen van de batterij: Druk op de „FAN“ toets totdat u 3 BEEP tonen hoort.

- De motor draait nu van maximum snelheid tot stilstand. Het hoogste niveau wordt aange

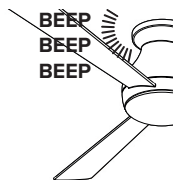

- geven op het display van de afstandsbediening.
- Aan het einde van de inleerprocedure klinken nog eens 3 BEEP tonen klinken ter bevestiging. Uw plafondventilator is nu klaar voor gebruik.

PL W ciągu pierwszych 120 sekund po włączeniu zasilania i włożeniu baterii: Naciśnij przycisk „FAN“, aż usłyszysz 3 dźwięki BEEP.

- Silnik będzie teraz pracował od maksymalnej prędkości do zatrzymania. Najwyższy poziom jest wskazywany na wyświetlaczu pilota zdalnego sterowania.
- Po zakończeniu procedury Teach-In rozlegną się kolejne 3 dźwięki BEEP dla potwierdzenia. Wentylator sufitowy jest teraz gotowy do pracy.

DE Bedienung **GB** Operation **FR** Fonctionnement **IT** Funzionamento

ES Operación **CZ** Obsluha **NL** Bediening **PL** Obsługa

DE Drücken Sie die Taste „FAN“, um den Ventilator auf niedriger Stufe einzuschalten.

GB Press the “FAN” button to start the fan on low speed.

FR Appuyez sur le bouton « FAN » pour allumer le ventilateur en première vitesse.

IT Premere il tasto „FAN“ per accendere il ventilatore a bassa velocità.

ES Presiona el botón „FAN“ para poner en marcha el ventilador a baja velocidad.

CZ Stisknutím tlačítka „FAN“ spustíte ventilátor na nízku rychlost.

NL Druk op de „FAN“ toets om de ventilator op lage snelheid te starten.

PL Naciśnij przycisk „FAN“, aby uruchomić wentylator na niskiej prędkości.

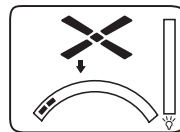

DE Mit jedem weiteren Drücken der Taste „FAN“ schalten Sie den Ventilator eine Stufe schneller.

GB Pressing the “FAN” button again will switch the fan motor one step faster.

FR Chaque pression sur le bouton « FAN » enclenche la vitesse supérieure.

IT Ogni volta che si preme il pulsante „FAN“ girare la ventola di un passo più veloce.

ES Presionando el botón „FAN“ de nuevo, el motor del ventilador cambiará un paso más rápido.

CZ Opětovným stisknutím tlačítka „FAN“ se motor ventilátoru přepne o krok rychleji.

NL Telkens wanneer u opnieuw op de „FAN“-toets drukt, schakelt u de ventilator een stapje sneller.

PL Każde kolejne naciśnięcie przycisku „FAN“ powoduje przyspieszenie pracy wentylatora o jeden stopień.



DE Drücken Sie die Taste „F/R“, um die Drehrichtung zu ändern.

GB Press the “F/R” button to change the direction of rotation.

FR Appuyez sur « F/R » pour changer le sens de rotation.

IT Premere „F/R“ per cambiare la direzione di rotazione.

ES Presione la tecla „F/R“ para cambiar la dirección de rotación.

CZ Stisknutím tlačítka „F/R“ změníte směr otáčení.

NL Druk op de „F/R“ toets om de draairichting te veranderen.

PL Naciśnij przycisk „F/R“, aby zmienić kierunek obrotów.

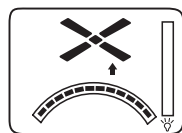



DE Drücken Sie bei laufendem Motor die Taste , um den Abschalttimer einzustellen. Nach Ablauf der eingestellten Zeit schaltet sich der Ventilator ab.

GB While the motor is running, press the , button to set the shutdown timer. When the set time has elapsed, the fan switches off.

FR La fonction minuterie est activée en appuyant sur le bouton , pendant que le ventilateur fonctionne. Le ventilateur s'arrêtera après écoulement de la durée programmée.

IT Premete con il motore acceso il tasto , per impostare il timer di spegnimento. Dopo il tempo impostato, la ventola si arresta.

ES Mientras el motor está en marcha, pulse el botón , para ajustar el temporizador de apagado. Cuando el tiempo establecido ha transcurrido, el ventilador se apaga.

CZ Když je motor v chodu, stisknutím tlačítka , nastavíte časovač vypnutí. Po uplynutí nastaveného času se ventilátor vypne.

NL Terwijl de motor draait, drukt u op de toet , om de uitschakeltimer in te stellen. Na afloop van de ingestelde tijd schakelt de ventilator uit.

PL Przy pracującym silniku nacisnąć przycisk , w celu ustawienia timera wyłączenia. Po upływie ustawionego czasu wentylator wyłączy się.

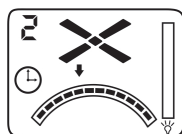

DE Jeder weitere Druck auf diese Taste erhöht die Zeit des Abschalttimers um eine Stunde.

GB Each press on this button increases the time of the shutdown timer by one hour.

FR Chaque pression supplémentaire sur ce bouton augmente la durée de fonctionnement d'une heure.

IT Ogni ulteriore premere questo pulsante per aumentare il tempo dopo il quale la ventola si spegne di un'ora.

ES Cada pulsación de este botón aumenta el tiempo del temporizador de apagado en una hora.

CZ Každé stisknutí tohoto tlačítka zvýší čas časovače vypnutí o jednu hodinu.

NL Elke extra druk op deze toets verlengt de uitschakeltimer met één uur.

PL Każde kolejne naciśnięcie wydłuża czas wyłączenia timer o jedną godzinę.

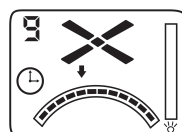

DE Drücken Sie die Taste „OFF“, um den Deckenventilator auszuschalten.

GB Press the “OFF” button to turn off the ceiling fan.

FR Appuyez sur le « OFF » pour éteindre le ventilateur de plafond.

IT Premere il tasto „OFF“ per spegnere il ventilatore a soffitto.

ES Presione el botón „OFF“ para apagar el ventilador de techo.

CZ Stisknutím tlačítka „OFF“ vypnete stropní ventilátor.

NL Druk op de toets „OFF“ om de plafondventilator uit te schakelen.

PL Naciśnięć przycisk „OFF“, aby wyłączyć wentylator sufitowy.

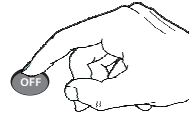

DE Drücken Sie die Taste „LIGHT“, um die Beleuchtung einzuschalten.

HINWEIS: Die Leuchte ist optional und gehört nicht zum Lieferumfang Ihres Deckenventilators.

GB Press the “LIGHT” button to turn on the optional light kit.

NOTE: The luminaire is optional and is not supplied with your ceiling fan.

FR Appuyez sur le bouton « LIGHT » pour allumer l’éclairage optionne.

REMARQUE: L’éclairage est en option et non inclus avec votre ventilateur de plafond.

IT Premere il tasto „LIGHT“ per accendere l’illuminazione opzionale.

NOTA: La lampada è facoltativo e non incluso con il ventilatore a soffitto.

ES Presione el botón „LIGHT“ para encender la iluminación opcional.

NOTA: La luz es opcional y no está incluida en el ventilador de techo.

CZ Stisknutím tlačítka „LIGHT“ zapnete volitelné osvětlení.

POZNÁMKA: Lampa je volitelná a není součástí stropního ventilátoru.

NL Druk op de toets „LIGHT“ om de optionele verlichting in te schakelen.

LET OP: De lamp is optioneel en wordt niet bij uw plafondventilator geleverd.

PL Naciśnij przycisk „LIGHT“, aby włączyć opcjonalne oświetlenie.

WSKAZÓWKA: Oświetlenie jest opcjonalne i nie jest dołączone do wentylatora sufitowego.



DE Drücken Sie die Taste „LIGHT“ erneut, um die Beleuchtung auszuschalten.

GB Press the “LIGHT” button again to turn off the optional light kit.

FR Appuyez à nouveau sur le bouton « LIGHT » pour éteindre l’éclairage en option.

IT Premere nuovamente il tasto „LIGHT“ per accendere l’illuminazione opzionale.

ES Presione el botón „LIGHT“ de nuevo para apagar la iluminación opcional.

CZ Opětovným stisknutím tlačítka „LIGHT“ vypnete volitelné osvětlení.

NL Druk nogmaals op de toets „LIGHT“ om de optionele verlichting uit te schakelen.

PL Naciśnij ponownie przycisk „LIGHT“, aby wyłączyć opcjonalne oświetlenie.



DE HILFE BEI STÖRUNGEN	
Störung	Abhilfe
Ventilator setzt sich nicht in Gang	<ul style="list-style-type: none"> - Überprüfen Sie die Sicherungen des Hauptnetzes und der anderen Anschlüsse. - Überprüfen Sie den Anschluss des Ventilators an den Netzanschluss. - Wiederholen Sie die Codierung des Ventilators mit dem Handsender. - Wechseln Sie ggf. die Batterie im Handsender. - Den Hauptschalter am Motor (Seite 45) einschalten.
Ventilator macht Geräusche	<ul style="list-style-type: none"> - Überprüfen Sie, ob alle Schrauben festgezogen sind. - Geben Sie dem Gerät eine Einlaufzeit von 24 Stunden. Die meisten Geräusche verschwinden nach dieser Zeit.
Ventilator schwingt zu stark	<ul style="list-style-type: none"> - Alle Schrauben beim Zusammenbau des Ventilators, insbesondere die an der Deckenstange, haben eine wichtige Funktion. Nicht angezogene Schrauben sind der Hauptgrund für Unwuchten. Bitte stellen Sie sicher, dass alle Schrauben fest angezogen sind. - Alle Flügel wurden gewogen und nach Gewicht gruppiert. Holz ist ein natürliches Material. Die Dichte kann variieren und dadurch Schwingungen erzeugen, selbst wenn alle Flügel das gleiche Gewicht haben. Unter Umständen sind die Flügelschrauben unterschiedlich fest angezogen. Bitte korrigieren sie dies. <i>HINWEIS: Leichte Unwuchten bis ca. 10 mm außerhalb des Zentrums sind bei Naturholzflügeln normal und kein Mangel.</i> - Überprüfen Sie, ob der Deckenhalter fest mit der Decke verankert ist
Wichtig: Das Öffnen des Gerätes und Reparaturen dürfen nur durch eine qualifizierte Elektrofachkraft durchgeführt werden!	

REINIGUNG/WARTUNG



WARNUNG: Gefahr eines Stromschlags! Schalten Sie den Strom am Sicherungskasten oder Schutzschalter aus, bevor Sie Ihren Ventilator reinigen oder warten.

- Deckenventilator nicht mit Wasser säubern! Das Gerät darf nicht nass werden.
- Verwenden Sie kein Benzin oder ein ähnlich leicht entflammables Reinigungsmittel.
- Flügel und Motor bei Bedarf mit einem trockenen Tuch abreiben.

Regelmäßige Prüfung

- Prüfen Sie einmal jährlich alle Schrauben, insbesondere die der Deckenaufhängung, auf festen Sitz, wenn nötig nachziehen.
- Prüfen Sie die elektrischen Anschlüsse auf korrekte Verbindung.

GB NOTES FOR REMOVING FAULTS	
Fault	Remedy
The fan does not start	<ul style="list-style-type: none"> - Check the fuses/trips at the main box and other connections. - Check the fan connection to the mains. - Repeat coding of the fan with the handheld transmitter. - Replace the battery in the handheld transmitter if necessary. - Switch on the main switch on the motor (page 45).
The fan is noisy	<ul style="list-style-type: none"> - Check that all bolts and screws have been tightened. - Run in the fan and the bearings for 24 hours. Most noises disappear after this time.
The fan vibrates too much	<ul style="list-style-type: none"> - All screws during assembly of the ventilator, especially those relating to the downrod, have an important function. Not tightened screws are the main cause of imbalances. Please make sure that all screws are tightened. - All blades have been weighed and grouped according to weight. Wood is a natural material. Their density can vary and therefore cause vibration even when all blades are of the same weight. If the blade screws of one of the blades are not tightened properly, this could cause massive wobbling. <i>NOTE: Movement of up to 10 mm is quite acceptable and does not mean a faulty ceiling fan.</i> - Check that the hanger bracket is firmly anchored to the ceiling.
<p>Important: Opening up and repairing the unit may only be carried out by a qualified electrician!</p>	

CLEANING/MAINTENANCE



WARNING: Danger of electric shock! Turn off the electricity at the fuse box or circuit breaker before cleaning or servicing your fan.

- Never use water for cleaning your ceiling fan. The appliance must not get wet.
- Do not use petrol or any similar light flammable detergents!
- Clean the surface of the housing and the blades with a dry cleaning cloth.

Regular check

- Check once a year all the screws, especially those of the ceiling suspension, for tightness, retighten if necessary.
- Check electrical connections for proper connection.

FR CONSEILS EN VUE DE REMÉDIER AUX INCIDENTS	
Incident	Remède
Le ventilateur ne se met pas en marche	<ul style="list-style-type: none"> - Vérifiez les fusibles du secteur et les autres connexions. - Vérifiez si le ventilateur est correctement connecté au secteur. - Répéter le codage de la commande à distance - Changez la pile de l'émetteur portatif si nécessaire. - Mettez l'interrupteur principal du moteur en marche (page 45).
Le ventilateur émet des bruits	<ul style="list-style-type: none"> - Vérifiez si toutes les vis sont correctement serrées. - Laissez au ventilateur et aux roulements une période de rodage de 24 heures. La plupart des bruits disparaissent après ce laps de temps.
Le ventilateur vibre trop	<ul style="list-style-type: none"> - Toutes les vis lors du montage du ventilateur, en particulier celles qui touchent la tige d'extension, ont une fonction importante. Vis Non serrés sont la principale cause des déséquilibres. Faire S'il vous plaît assurer que toutes les vis sont serrées. - Toutes les pales ont été pesées et groupées en fonction de leur poids. Le bois est un matériau naturel. La densité peut varier et provoquer des vibrations même si toutes les pales présentent le même poids. Dans certaines circonstances, les vis sont différents serrés. S'il vous plaît corriger cela. <i>REMARQUE: Faible déséquilibres jusqu'à environ 10 mm du centre sont normaux avec des pales en bois naturel et ne manquent pas.</i> - Vérifiez si le support de montage est correctement ancrée dans le plafond.
Important : L'ouverture de l'appareil et les réparations sont l'affaire exclusive d'un électricien qualifié !	

NETTOYAGE/MAINTENANCE



AVERTISSEMENT : Risque de choc électrique ! Coupez le courant au niveau de la boîte à fusibles ou du disjoncteur avant de nettoyer ou d'entretenir votre ventilateur.

- N'utilisez jamais d'eau pour nettoyer votre ventilateur de plafond. L'appareil ne doit pas se mouiller.
- N'utilisez pas d'alcalis ou d'essence pour le nettoyage.
- Nettoyer les pales et le moteur si nécessaire avec un chiffon sec.

Contrôle régulier

- Vérifiez une fois par an toutes les vis, en particulier celles de la suspension au plafond, pour l'étanchéité.
- Vérifier les connexions électriques pour une connexion correcte.

IT ISTRUZIONI PER LA RISOLUZIONE DEI GUASTI

Problema	Soluzione
Il ventilatore non parte	<ul style="list-style-type: none">- Controllate le protezioni della rete principale e degli altri collegamenti.- Controllate il collegamento del ventilatore alla rete di alimentazione.- Ripetere la codifica del ventilatore con il trasmettitore portatile.- Se necessario, sostituire la batteria del trasmettitore portatile.- Accendere l'interruttore principale del motore (pagina 45).
Il ventilatore fa rumore	<ul style="list-style-type: none">- Controllate che tutte le viti siano ben serrate.- Osservate il comportamento del ventilatore e dei cuscinetti per un tempo d'esercizio di 24 ore. La maggior parte dei rumori tendono a scomparire entro tale lasso di tempo.
Il movimento oscillatorio del ventilatore è troppo accentuato	<ul style="list-style-type: none">- Tutte le viti durante il montaggio del ventilatore, in particolare quelle toccano l'asta di prolunga, hanno una funzione importante. Viti non serrate sono la causa principale degli squilibri. Si prega di fare in modo che tutte le viti siano serrate.- Tutte le pale sono state pesate e raggruppate per peso. Il legno è un materiale naturale. Tuttavia, la densità può variare e generare oscillazioni, anche quando le pale hanno lo stesso peso. In determinate circostanze, le viti sono diverse serrate. Si prega di correggere questo. <i>NOTA: Luce squilibri fino a circa 10 mm dal centro sono normali con le pale in legno naturale e non mancano.</i>- Controllare che la staffa di montaggio sia saldamente fissata al soffitto.
Importante: L'apparecchio può essere smontato e riparato solo ed esclusivamente da un elettricista qualificato!	

PULIZIA/MANUTENZIONE



AVVERTENZA: Pericolo di scossa elettrica! Spegner l'alimentazione alla scatola dei fusibili o all'interruttore automatico prima di pulire o fare manutenzione al ventilatore.

- Non utilizzare mai acqua per la pulizia del ventilatore da soffitto. L'apparecchio non deve bagnarsi.
- Non utilizzare benzina o simili detergenti facilmente infiammabili!
- Pulire le pale e il motore, se necessario, con un panno asciutto.

Controllo regolare

- Controllare una volta all'anno tutte le viti, in particolare quelle della sospensione a soffitto, per verificarne la tenuta, se necessario serrare nuovamente.
- Controllare i collegamenti elettrici per un corretto collegamento.

[ES] INSTRUCCIONES DE SOLUCIÓN DE PROBLEMAS	
Problema	Solución
El ventilador no enciende	<ul style="list-style-type: none"> - Verifique las protecciones de la red principal y otras conexiones. - Verifique la conexión del ventilador a la red eléctrica. - Repita la codificación del ventilador con el transmisor de mano. - Cambie la batería del transmisor de mano si es necesario. - Conecte el interruptor principal del motor (página 45).
El ventilador hace ruido	<ul style="list-style-type: none"> - Verifique que todos los tornillos estén apretados. - Observe el comportamiento del ventilador y los cojinetes durante un tiempo de funcionamiento de 24 horas. La mayoría de los ruidos tienden a desaparecer dentro de este marco de tiempo.
El movimiento oscilante del ventilador está demasiado acentuado	<ul style="list-style-type: none"> - Todos los tornillos al montar el ventilador, especialmente los que tocan la varilla de extensión, tienen una función importante. Los tornillos sin apretar son la causa principal de los desequilibrios. Por favor, asegúrese de que todos los tornillos estén apretados. - Todas las aspas fueron pesadas y agrupadas por peso. La madera es un material natural. Sin embargo, la densidad puede variar y generar oscilaciones, incluso cuando las aspas tienen el mismo peso. Bajo ciertas circunstancias, los tornillos son diferentes apretados. Por favor corrige esto. <i>NOTA: Los desequilibrios de hasta 10 mm desde el centro son normales con aspas de madera natural.</i> - Verifique que el soporte de montaje esté firmemente fijada al techo
<p>Importante: ¡El aparato puede ser desmontado y reparado única y exclusivamente por un electricista cualificado!</p>	

LIMPIEZA/MANTENIMIENTO



ADVERTENCIA: ¡Peligro de descarga eléctrica! Desconecte la corriente de la caja de fusibles o del disyuntor antes de limpiar o reparar el ventilador.

- Nunca use agua para limpiar el ventilador de techo. El aparato no debe mojarse.
- ¡No use gasolina ni detergentes inflamables similares!
- Limpie las cuchillas y el motor, si es necesario, con un paño seco.

Control regular

- Revise una vez al año todos los tornillos, especialmente los de la suspensión del techo, para comprobar que estén bien apretados, reajústelos si es necesario.
- Compruebe que las conexiones eléctricas estén bien conectadas.

CZ POZNÁMKY K ŘEŠENÍ ZÁVAD	
Závada	Náprava
Ventilátor se netočí	<ul style="list-style-type: none"> - Zkontrolujte domácí pojistky a další zapojení. - Zkontrolujte zapojení ventilátoru. - Opakujte kódování ventilátoru pomocí dálkového ovladače. - V případě potřeby vyměňte baterii v ručním vyslači. - Zapněte hlavní vypínač na motoru (strana 45).
Ventilátor je hlučný	<ul style="list-style-type: none"> - Zkontrolujte, že jsou všechny šrouby řádně dotaženy. - Nechte ventilátor běžet po 24 hodin. Po této době by se měla ložiska řádně usadit a zvuky odeznít.
Ventilátor příliš vibruje	<ul style="list-style-type: none"> - Všechny šrouby použité při montáži ventilátoru, zejména ty, které ovlivňují stropní tyč, mají důležitou funkci. Uvolněné šrouby jsou hlavní příčinou nerovnováhy. Prosím zkontrolujte, že jsou veškeré šrouby řádně dotaženy. - Všechny lopatky byly zváženy a dle hmotnosti rozříděny. Dřevo je přírodní materiál, jehož hustota se mění v průběhu jednoho kusu a tyto rozdíly mohou způsobit vibrace ventilátoru. Jakýkoli nedotažený šroub na lopatce může mít za důsledek značné výkyvy celé vrtule. Opravte to prosím. <i>POZNÁMKA: Výkyvy do 10 mm jsou akceptovatelné a rozhodně neznamenají poškozený ventilátor.</i> - Zkontrolujte, zda je montážní konzola pevně ukotven ke konstrukci budovy.
<p>Důležité: Otevírání přístroje a jakékoli technické úpravy nebo opravy smí vykonávat pouze kvalifikovaný elektrikář!</p>	

ČIŠTĚNÍ/ÚDRŽBA



VAROVÁNÍ: Nebezpečí úrazu elektrickým proudem! Před čištěním nebo opravou ventilátoru vypněte napájení pojistkové skříňky nebo jističe.

- Nikdy nepoužívejte vodu k čištění ventilátoru. Spotřebič nesmí navlhnout.
- K čištění nikdy nepoužívejte benzín nebo podobné hořlavé čisticí prostředky.
- V případě potřeby otřete lopatek a motor suchým hadříkem.

Pravidelné kontroly

- Zkontrolujte veškeré šrouby a případně je dotáhněte. Obzvláště se zaměřte na šrouby držící konzolu u stropu.
- Zkontrolujte, že je řádně provedeno elektrické zapojení.

NL HULP BIJ STORINGEN	
Storing	Oplossing
Ventilator werkt niet	<ul style="list-style-type: none"> - Controleer uw huiszekeringen en andere bedrading. - Controleer de bedrading van de ventilator. - Herhaal de ventilatorcodering met de afstandsbediening. - Vervang, indien nodig, de batterij in de handzender. - Druk op de hoofdschakelaar van de motoreenheid (pagina 45).
Ventilator maakt lawaai	<ul style="list-style-type: none"> - Controleer of alle schroeven goed vastzitten. - Laat de ventilator 24 uur draaien. Na deze tijd moeten de lagers zich goed hebben gezet en moeten de geluiden zijn afgenomen.
Ventilator vibreert te veel	<ul style="list-style-type: none"> - Alle schroeven van de ventilator doen hun werk, vooral die welke zijn verbonden met de hoofdas van het toestel, en elke losraking zal een aanzienlijke afwijking in de ventilatorbeweging veroorzaken. Controleer of alle schroeven goed vastzitten. - Alle bladen zijn gewogen en gesorteerd op gewicht. Een losse bout op een blad kan resulteren in een aanzienlijke slingering van de hele propeller. Hout is een natuurlijk materiaal waarvan de dichtheid varieert in de loop van een stuk en deze variaties kunnen de ventilator aan het trillen brengen. Onder bepaalde omstandigheden worden de bladenschroeven anders aangedraaid. Corrigeer dit alstublieft. <i>OPMERKING: Schommelingen tot 10 mm zijn aanvaardbaar en wijzen zeker niet op een beschadigde ventilator.</i> - Controleer of de beugel stevig aan de ondergrond is bevestigd.
<p>Belangrijk: Het openen en repareren van het apparaat mag alleen worden uitgevoerd door een gekwalificeerde elektricien!</p>	

ONDERHOUD/REINIGINGSINSTRUCTIES



WAARSCHUWING: Gevaar voor elektrische schokken! Schakel de elektriciteit uit via de zekeringkast of de stroomonderbreker voordat u uw ventilator schoonmaakt of onderhoudt.

- Gebruik nooit water om uw plafondventilator schoon te maken. Het toestel mag niet nat worden.
- Gebruik geen benzine of soortgelijke licht ontvlambare reinigingsmiddelen!
- Reinig het oppervlak van de behuizing en de bladen met een droge poetsdoek.

Regelmatige controle

- Controleer alle schroeven en draai ze zo nodig aan. Let vooral op de schroeven waarmee de beugel aan het plafond is bevestigd.
- Controleer of de elektrische bedrading goed is uitgevoerd.

PL POMOC W PRZYPADKU AWARII	
Awaria	Pomoc
Wentylator nie obraca się	<ul style="list-style-type: none"> - Sprawdź domowe bezpieczniki i inne przewody. - Sprawdzić okablowanie wentylatora. - Powtórzyć kodowanie wentylatora za pomocą pilota zdalnego sterowania. - W razie potrzeby wymień baterię w nadajniku ręcznym. - Nacisnąć wyłącznik główny na silniku (strona 45).
Wentylator jest głośny	<ul style="list-style-type: none"> - Sprawdź, czy wszystkie śruby są prawidłowo dokręcone. - Pozostawić wentylator włączony przez 24 godziny. Po tym czasie łożyska powinny się prawidłowo osadzić i odgłosy powinny ustąpić.
Wentylator wibruje zbyt mocno	<ul style="list-style-type: none"> - Wszystkie śruby wentylatora są sprawne, szczególnie te połączone z osią główną urządzenia, a ich poluzowanie spowoduje znaczne odchylenia w ruchu wentylatora. Należy sprawdzić, czy wszystkie śruby są prawidłowo dokręcone. - Wszystkie ostrza zostały zważone i posortowane według wagi. Każda luźna śruba na łopatkę może spowodować znaczne wychylenie całego śmigła. Drewno jest materiałem naturalnym. Jednak gęstość może się zmieniać i generować oscylacje, nawet jeśli łopatki mają taką samą masę. W pewnych okolicznościach śruby łopatek wentylatora są dokręcane w inny sposób. Proszę to poprawić. <i>WSKAZÓWKA: Niewielkie dysproporcje do ok. 10 mm są normalne w przypadku łopatek z naturalnego drewna i nie stanowią wady.</i> - Sprawdź, czy wspornik jest mocno przymocowany do podłoża.
Ważne: Urządzenie może być otwierane i naprawiane wyłącznie przez wykwalifikowanego elektryka!	

KONSERWACJI/CZYSZCZENIA



OSTRZEŻENIE: Niebezpieczeństwo porażenia prądem! Przed czyszczeniem lub serwisowaniem wentylatora należy wyłączyć zasilanie elektryczne w skrzynce bezpieczników lub wyłączniku obwodu.

- Nigdy nie używać wody do czyszczenia wentylatora. Urządzenie nie może być zamoczone.
- Do czyszczenia nie wolno używać benzyny ani podobnych łatwopalnych środków czyszczących.
- W razie potrzeby przetrzeć ostrza i silnik suchą szmatką.

Regularne kontrole

- Sprawdzić wszystkie śruby i w razie potrzeby dokręcić je. Zwróć szczególną uwagę na śruby mocujące wspornik do sufitu.
- Sprawdź, czy okablowanie elektryczne jest prawidłowo wykonane.

DE Hinweise und Tipps

Blockierschutz: Die Elektronik des EC/DC-Motors verfügt über eine integrierte Sicherheitsfunktion gegen Blockieren und Bremsen während des Betriebs. Wenn Gegenstände die Flügel oder den Motor blockieren, hält der Motor an und versucht nach ca. 30 Sekunden wieder anzulaufen. Gelingt dies nicht, schaltet die Elektronik in den Sperrmodus. Bitte entfernen Sie die Hindernisse und resetten Sie die Elektronik.

Reset: Schalten Sie mit dem Handsender der Fernbedienung den Motor aus. Schalten Sie ihn nach 5 Sekunden wieder ein.

Überlastschutz (Strombegrenzung): Die Elektronik begrenzt den maximalen Stromfluss. Steigt dieser aus unbekanntem Grund über den maximal zulässigen Wert, wird dieser begrenzt. Diese Maßnahme dient dem Schutz des Motors und der Elektronik.

Tipps

1. Wenn Ihr Ventilator nach dem Einschalten anläuft, liegt das an der Memory-Funktion der Elektronik. Sie merkt sich die letzte Einstellung vor dem Abschalten der Stromzufuhr.
2. Wenn der Deckenventilator oder die optionale Leuchte nicht funktionieren, schalten Sie das Gerät für mindestens 5 Sekunden aus und danach wieder an. Im Zweifel wiederholen Sie bitte die Codierung des Deckenventilators mit dem Handsender.
3. Zur Programmierung und zum Anlernen ist es erforderlich, dass jeder Ventilator im Empfangsbereich einzeln von der Spannung zu trennen ist (z.B. mit einem Wandschalter).
4. Bei jedem Start „sucht“ der Motor seine Startposition. Ein kurzes Vor- und Zurücklaufen ist hierzu, je nach Stellung des Motors erforderlich und völlig normal.

GB Hints and tips

Lock protection: The EC/DC motor has a built-in safety feature against blade or motor obstruction during operation. If something obstructs the fan blades or motor, the motor will keep trying to run and then stop operation after about 30 seconds of interruption. Please remove obstacles and reset.

To reset: Turn the fan off by remote transmitter. Turn the fan on again after 5 seconds.

Over load protection (current limit): The device will limit the maximum current output from the receiver/drive if the fan load has increased abnormally.

Tips

1. If your fan operates automatically after installation and power on, it is because your fan has memorized the previous factory setting. Use the Universal Mode or the learning function and your fan will be ready for use.
2. If the fan or light isn't working, reset power (turn the power off for at least 5 seconds and then turn the power back on) and redo the learn function setting.
3. It is not possible to remotely operate more than one fan in the same room (in the area where the remote signal can reach to) if they share the same power supply. Separate power supplies (such as using individual wall switches for each fan) is required if you want to separately control more than one fan in same room.
4. When the fan is turned on or operated using forward/reverse function, it shutters & goes back & forth until it turns. This is normal and it will take a few seconds to run this operation.

FR Conseils et astuces

Protection Lock: L'électronique du moteur EC / DC a une fonction de sécurité intégrée contre le blocage et le freinage pendant le fonctionnement. Si des objets bloquent l'aile ou le moteur, le moteur arrête et tente après environ 30 secondes pour exécuter. Si cela échoue, l'électronique commute en mode de verrouillage. S'il vous plaît supprimer les obstacles et réinitialiser l'électronique.

Réinitialiser: Tourner l'émetteur de la télécommande du moteur. Tournez après 5 secondes à nouveau.

Protection contre les surcharges (limite de courant): L'électronique limite le débit de courant maximum. Si des raisons inconnues respectives sur la valeur maximale, elle est limitée. Cette mesure vise à protéger le moteur et l'électronique.

Conseils

1. Si votre ventilateur après puissance commence, cela est dû à la fonction de mémoire de l'électronique. Elle se souvient du dernier réglage avant de couper l'alimentation électrique.
2. Lorsque le ventilateur de plafond ou la lumière en option ne fonctionne pas, éteindre l'appareil pendant au moins 5 secondes, puis tourner à nouveau. En cas de doute, s'il vous plaît répéter le codage du ventilateur de plafond avec la télécommande.
3. Pour programmer le «mode d'apprentissage», il est nécessaire que chaque ventilateur séparé individuellement la zone de réception de la tension (par exemple, avec un interrupteur mural).
4. En fonction de la position du moteur, le moteur devra se déplacer brièvement vers l'avant puis vers l'arrière, ce qui est tout à fait normal.

IT Suggestimenti e consigli

Protezione di blocco: L'elettronica del motore EC / DC dispone di una funzione di sicurezza integrata contro il blocco e la frenata durante il funzionamento. Se gli oggetti bloccano l'ala o il motore, il motore si arresta e cerca dopo circa 30 secondi per l'esecuzione. Se questo non funziona, l'elettronica passera in modalità di blocco. Si prega di rimuovere gli ostacoli e ripristinare l'elettronica.

Reset: Attivare il trasmettitore sul telecomando il motore. Girare dopo 5 secondi di nuovo.

Protezione da sovraccarico (limite di corrente): L'elettronica limita il flusso di corrente massima. Se rispettive ragioni sconosciute sul valore massimo, è limitata. Questa misura è di proteggere il motore ed elettronica.

Consigli

1. Se la ventola dopo l'avvio di potenza, questo è dovuto alla funzione di memoria dell'elettronica. Si ricorda l'ultima impostazione prima di spegnere l'alimentazione.
2. Quando il ventilatore a soffitto o la luce opzionale non funziona, spegnere l'unità per almeno 5 secondi e poi riaccenderla. In caso di dubbio, si prega di ripetere la codifica del ventilatore a soffitto con il telecomando.
3. Per programmare la „modalità di apprendimento“, è necessario che ogni ventola separata singolarmente la reception dalla tensione (per esempio, con un interruttore a parete).
4. Al momento dell'avvio il motore “cerca” la sua posizione di avvio. A tal fine, a seconda della posizione del motore, un piccolo movimento in avanti e all'indietro è completamente normale e necessario.

ES Pistas y consejos

Protección contra bloqueo: La electrónica del motor EC/DC dispone de una función de seguridad integrada contra bloqueo y frenado durante el funcionamiento. Si los objetos bloquean las aletas o el motor, el motor se detiene e intenta volver a arrancar después de aprox. 30 segundos. Si esto no funciona, el sistema electrónico cambia al modo de bloqueo. Por favor, elimine los obstáculos y reinicie el sistema electrónico.

Reset: Apague el motor con el mando a distancia. Vuelva a encenderlo después de 5 segundos.

Protección contra sobrecarga (limitación de corriente): La electrónica limita el flujo máximo de corriente. Si por razones desconocidas se sobrepasa el valor máximo admisible, éste es limitado. Esta medida sirve para proteger el motor y la electrónica.

Pistas

1. Si su ventilador arranca después del encendido, esto se debe a la función de memoria de la electrónica. Recuerda el último ajuste antes de apagar el equipo.
2. Si el ventilador de techo o la luz opcional no funcionan, apague la unidad durante al menos 5 segundos y vuelva a encenderla. En caso de duda, repita la codificación del ventilador de techo con el transmisor de mano.
3. Para programar en „Modo aprendizaje“, cada ventilador de la zona de recepción debe desconectarse de la tensión individualmente (p. ej. con un interruptor de pared).
4. En cada arranque, el motor „busca“ su posición inicial. Dependiendo de la posición del motor, es necesaria una marcha adelante y atrás corta y completamente normal.

CZ Poznámky a tipy

Blokovací ochrana: Elektronika motoru EC / DC má integrovanou bezpečnostní funkci proti blokování a brzdění během provozu. Pokud objekty blokují křídla nebo motor, motor se zastaví a pokusí se po přibližně 30 sekundách restartovat. V opačném případě se elektronika přepne do režimu uzamčení. Odstraňte překážky a resetujte elektroniku.

Reset: Vypněte motor dálkovým ovladačem dálkového ovladače. Po 5 sekundách znovu zapněte.

Ochrana proti přetížení (omezení proudu): Elektronika omezuje maximální proudový proud. Pokud překročí maximální přípustnou hodnotu z neznámých důvodů, bude to omezeno. Toto opatření slouží k ochraně motoru a elektroniky.

Tipy

1. Pokud se ventilátor po zapnutí spustí, je to kvůli paměťové funkci elektroniky. Pamatuje si poslední nastavení před vypnutím napájení.
2. Pokud nefunguje stropní ventilátor nebo volitelný indikátor, vypněte přístroj nejméně po dobu 5 sekund a znovu jej zapněte. V případě pochybností zopakujte kódování stropního ventilátoru dálkovým ovladačem.
3. Pro programování v „režimu učení“ je nutné, aby každý ventilátor v oblasti příjmu byl oddělen od napětí (např. Pomocí vypínače na stěnu).
4. Při každém startu motor „hledá“ svou výchozí polohu. Krátké dopředu a dozadu je zapotřebí v závislosti na poloze motoru a zcela normální.

NL Hints en tips

Blokkeerbeveiliging: De elektronica van de EC/DC-motor heeft een geïntegreerde veiligheidsfunctie tegen blokkeren en afremmen tijdens bedrijf. Als voorwerpen de bladen of de motor blokkeren, stopt de motor en probeert na ca. 30 seconden opnieuw te starten. Als dit niet lukt, schakelt de elektronica over op blokkeren. Verwijder alstublieft de obstakels en reset de elektronica.

Reset: Schakel de motor uit met de handzender van de afstandsbediening. Schakel het na 5 seconden weer in.

Overbelastingsbeveiliging (stroombegrenzing): De elektronica begrenst de maximale stroom. Als deze om onbekende redenen boven de maximaal toelaatbare waarde komt, wordt deze beperkt. Deze maatregel dient ter bescherming van de motor en de elektronica.

Tips

1. Als uw ventilator start na het inschakelen, is dit te wijten aan de geheugenfunctie van de elektronica. Het onthoudt de laatste instelling voordat de stroom werd uitgeschakel.
2. Als de plafondventilator of de optionele verlichting niet werkt, schakelt u het toestel minstens 5 seconden uit en vervolgens weer in. Herhaal in geval van twijfel de codering van de plafondventilator met de handzender.
3. Voor het programmeren en inleren moet elke ventilator in de ontvangstruimte afzonderlijk van de spanning worden losgekoppeld (b.v. met een wandschakelaar).
4. Bij elke start „zoekt“ de motor naar zijn startpositie. Afhankelijk van de stand van de motor is een kort heen en weer lopen noodzakelijk en volkomen normaal.

PL Wskazówki i rady

Ochrona przed zablokowaniem: Elektronika silnika EC/DC posiada zintegrowaną funkcję bezpieczeństwa przed zablokowaniem i hamowaniem podczas pracy. Jeśli jakiś przedmiot zablokuje łopatki lub silnik, silnik zatrzymuje się i próbuje ponownie uruchomić po ok. 30 sekundach. Jeśli to się nie uda, elektronika przełącza się w tryb blokowania. Proszę usunąć przeszkody i zresetować elektronikę.

Reset: Wyłączyć silnik za pomocą ręcznego nadajnika zdalnego sterowania.

Po 5 sekundach ponownie włączyć urządzenie.

Ochrona przed przeciążeniem (ograniczenie prądu): Elektronika ogranicza maksymalny przepływ prądu. Jeśli z nieznanych przyczyn przekroczy ona maksymalną dopuszczalną wartość, zostanie ograniczona. Środek ten służy do ochrony silnika i elektroniki.

Rady

1. Jeśli wentylator uruchamia się po włączeniu, jest to spowodowane funkcją pamięci elektroniki. Zapamiętuje on ostatnie ustawienie przed wyłączeniem zasilania.
2. Jeśli wentylator sufitowy lub opcjonalna lampka nie działają, należy wyłączyć urządzenie na co najmniej 5 sekund, a następnie włączyć je ponownie. W razie wątpliwości należy powtórzyć kodowanie wentylatora sufitowego za pomocą nadajnika ręcznego.
3. Do programowania i nauki konieczne jest odłączenie od napięcia każdego wentylatora w recepcji z osobna (np. za pomocą wyłącznika ściennego).
4. Przy każdym starcie silnik „szuka“ swojej pozycji startowej. W zależności od położenia silnika, krótka jazda tam i z powrotem jest konieczna i całkowicie normalna.

- DE** Deckenstange kürzen
FR Raccourcir la tige du plafond
ES Acortar la varilla de techo
NL Inkorten plafondstang

- GB** Shorten the down rod
IT Accorciare l'asta di prolunga
CZ Zkrotte prodlužovací tyč
PL Skrócenie pręta sufitowego

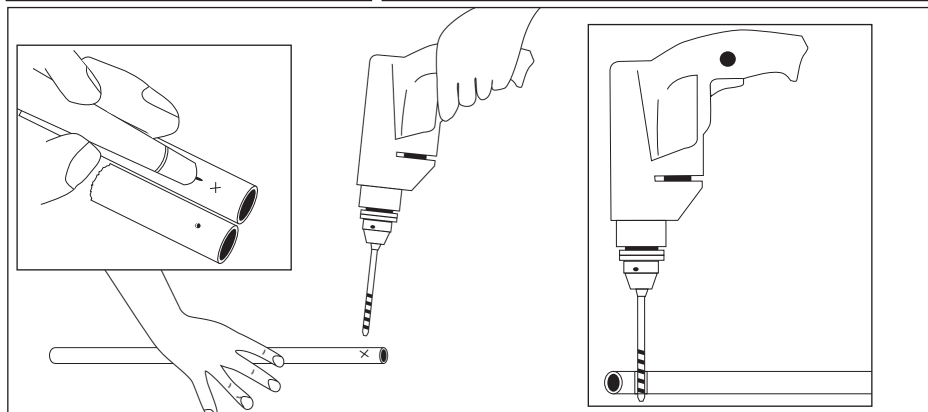
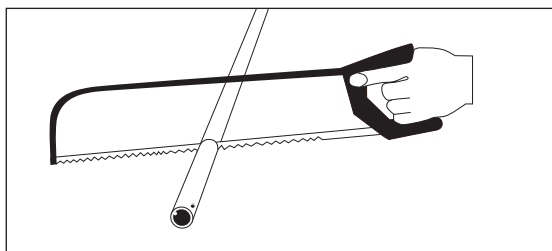
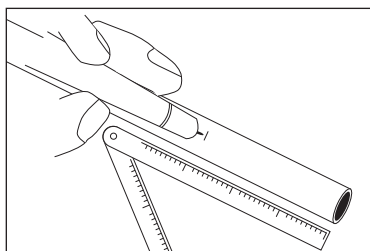

- DE**
1. Länge markieren.
 2. Stange absägen.
 3. Loch bohren.
 4. Schnittkante und Bohrung entgraten.

- GB**
1. Mark length.
 2. Saw off the rod.
 3. Drill a hole.
 4. Deburr the cut edge and the hole.

- FR**
1. La longueur de la marque.
 2. J'ai scié la tige.
 3. Percez un trou.
 4. Ebavurez le bord coupé et le trou.

- IT**
1. Lunghezza del marchio.
 2. Segare l'asta.
 3. Praticare un foro.
 4. Sbavare il bordo tagliato e il foro.

- ES**
1. Longitud de la marca.
 2. Corta la varilla con una sierra.
 3. Haz un agujero.
 4. Desbarbar el borde cortado y el agujero.

- CZ**
1. Označte délku.
 2. Odřízněte lištu.
 3. Vyrtejte otvor.
 4. Ořezejte hranu a otvor.

- NL**
1. Markeer lengte.
 2. Zaag de stang af.
 3. Boor het gat.
 4. Ontbraam snijrand en gat.

- PL**
1. Długość znaku.
 2. Odpiluj pręt.
 3. Wywierć otwór.
 4. Odgratować krawędź cięcia i otwór.

DE ENTSORGUNG

- Werfen Sie das Gerät keinesfalls in den normalen Hausmüll.

Nutzen Sie bei Geräten mit dem nebenstehenden Symbol die örtlichen Sammelstellen zur Rückgabe von Elektro-Altgeräten gemäß der europäischen Richtlinie WEEE, 2012/19/EU. Möglichkeiten zur kostenfreien Rückgabe für Elektro- und Elektronik-Altgeräte erfahren Sie bei Ihrem Händler oder Ihrer Gemeindeverwaltung.



- Werfen Sie Batterien keinesfalls in den normalen Hausmüll.

Altbatterien gehören nicht in den Hausmüll, sondern müssen in der Europäischen Union – gemäß Richtlinie 2006/66/EG – einer fachgerechten Entsorgung zugeführt werden. Informationen über die kostenfreie Rückgabe gebrauchter Batterien erhalten Sie bei Ihrem Händler oder Ihrer Gemeindeverwaltung. Bitte entsorgen Sie Batterien gemäß den geltenden gesetzlichen Bestimmungen.

Mit der getrennten Entsorgung leisten Sie Ihren Beitrag zum Recycling von Rohstoffen und zum Umweltschutz.

GB DISPOSAL

- Never dispose of the appliance in normal household waste.

For appliances with the adjacent symbol, use the local collection points for the return of old electrical appliances in accordance with the European Directive WEEE, 2012/19/EU. For information on how to return waste electrical and electronic equipment free of charge, please contact your local authority.



- Do not throw batteries in the normal household waste.

Used batteries do not belong in household waste, but must be disposed of properly in the European Union – in accordance with Directive 2006/66/EC. For information on how to return used batteries free of charge, please contact your dealer or your local authority. Please dispose of batteries in accordance with the applicable legal regulations.

By disposing of them separately, you are making your contribution to recycling raw materials and protecting the environment.

FR RECYCLAGE

- Ne jetez jamais l'appareil dans les ordures ménagères normales.

Pour les appareils portant le symbole ci-contre, utilisez les points de collecte locaux pour le retour des anciens appareils électriques, conformément à la directive européenne DEEE, 2012/19/EU. Pour savoir comment retourner gratuitement les déchets d'équipements électriques et électroniques, veuillez contacter votre autorité locale.



- Ne pas jeter les piles dans les ordures ménagères normales.

Les piles usagées ne doivent pas être jetées dans les ordures ménagères, mais doivent être éliminées correctement dans l'Union européenne, conformément à la directive 2006/66/CE. Pour obtenir des informations sur le retour gratuit des piles usagées, contactez votre revendeur ou votre administration communale. Veuillez éliminer les piles conformément aux dispositions légales en vigueur.

En les jetant séparément, vous apportez votre contribution au recyclage des matières premières et à la protection de l'environnement.

IT SMALTIMENTO

- Non smaltire mai l'apparecchio nei normali rifiuti domestici.

Per gli apparecchi con il simbolo adiacente, utilizzare i punti di raccolta locali per la restituzione dei vecchi apparecchi elettrici in conformità con la direttiva europea RAEE, 2012/19/EU. Per informazioni su come restituire gratuitamente i rifiuti di apparecchiature elettriche ed elettroniche, contatta la tua autorità locale.



- Non gettare le batterie nei normali rifiuti domestici.

Le batterie usate non appartengono ai rifiuti domestici, ma devono essere smaltite correttamente nell'Unione Europea – in conformità alla direttiva 2006/66/CE. Per informazioni su come restituire gratuitamente le batterie usate, contattate il vostro rivenditore o le autorità locali. Si prega di smaltire le batterie in conformità con le norme di legge applicabili.

Smaltendoli separatamente, si dà il proprio contributo al riciclaggio delle materie prime e alla protezione dell'ambiente.

ES ELIMINACIÓN

- No tire el aparato usadas a la basura doméstica.

En el caso de los aparatos con el símbolo adyacente, utilice los puntos de recogida locales para la devolución de aparatos eléctricos antiguos de acuerdo con la Directiva Europea RAEE, 2012/19/UE. Para obtener información sobre cómo devolver gratuitamente los residuos de aparatos eléctricos y electrónicos, póngase en contacto con su ayuntamiento.



- Nunca tire las pilas a la basura doméstica normal.

Las pilas usadas no deben depositarse en la basura doméstica, sino que deben eliminarse correctamente en la Unión Europea, de acuerdo con la Directiva 2006/66/CE. Para obtener información sobre cómo devolver las baterías usadas de forma gratuita, póngase en contacto con su distribuidor o con las autoridades locales. Por favor, elimine las pilas de acuerdo con la normativa legal vigente.

Con la eliminación por separado, usted contribuye al reciclaje de materias primas y a la protección del medio ambiente.

CZ LIKVIDACE

- Použité zařízení nevyhazujte do domovního odpadu.

U spotřebičů s vedlejším symbolem využijte místní sběrná místa pro zpětný odběr starých elektrických spotřebičů v souladu s evropskou směrnicí WEEE, 2012/19/EU. Pro informace o tom, jak bezplatně odevzdat vyřazená elektrická a elektronická zařízení, se obraťte na místní úřad.



- Baterie nikdy nevyhazujte do běžného domácího odpadu.

Použité baterie nepatří do domovního odpadu, ale musí být v Evropské unii řádně zlikvidovány – v souladu se směrnicí 2006/66/ES. Informace o způsobu bezplatného vrácení použitých baterií získáte u svého prodejce nebo na místním úřadě. Likvidujte baterie v souladu s platnými právními předpisy.

Oddělenou likvidací přispíváte k recyklaci surovin a k ochraně životního prostředí.

NL VERWIJDERING

- Gooi het apparaat nooit bij het normale huisvuil.

Gebruik voor apparaten met het symbool hiernaast de lokale inzamelpunten voor het inleveren van oude elektrische apparaten in overeenstemming met de Europese richtlijn WEEE, 2012/19/EU. Voor informatie over de manier waarop afgedankte elektrische en elektronische apparatuur gratis kan worden ingeleverd, kunt u contact opnemen met uw gemeente.



- Gooi batterijen niet bij het normale huisvuil.

Gebruikte batterijen horen niet thuis in het huishoudelijk afval, maar moeten in de Europese Unie op de juiste manier worden verwijderd – overeenkomstig Richtlijn 2006/66/EG. Voor informatie over het gratis inleveren van gebruikte batterijen kunt u contact opnemen met uw dealer of de plaatselijke overheid. Gelieve te ontdoen van batterijen in overeenstemming met de toepasselijke wettelijke voorschriften.

Door ze apart weg te gooien, draagt u bij aan de recycling van grondstoffen en de bescherming van het milieu.

PL UTYLIZACJA

- Nigdy nie wyrzucaj urządzenia do normalnych odpadów domowych.

W przypadku urządzeń z sąsiednim symbolem należy skorzystać z lokalnych punktów zbiórki, w których można oddać stare urządzenia elektryczne zgodnie z dyrektywą europejską WEEE, 2012/19/EU. Aby uzyskać informacje na temat możliwości bezpłatnego zwrotu użytego sprzętu elektrycznego i elektronicznego, należy skontaktować się z władzami lokalnymi.



- Nie należy wyrzucać baterii do zwykłych odpadów domowych.

Zużyte baterie nie powinny być wyrzucane do odpadów domowych, lecz muszą być utylizowane w Unii Europejskiej zgodnie z dyrektywą 2006/66/WE. Aby uzyskać informacje na temat możliwości bezpłatnego zwrotu użytych baterii, należy skontaktować się ze sprzedawcą lub władzami lokalnymi. Proszę zutylizować akumulatory zgodnie z obowiązującymi przepisami prawnymi.

Wyrzucając je osobno, przyczyniasz się do recyklingu surowców i ochrony środowiska.

Informationen für private Haushalte

Das Elektro- und Elektronikgerätegesetz (ElektroG) enthält eine Vielzahl von Anforderungen an den Umgang mit Elektro- und Elektronikgeräten. Die wichtigsten sind hier zusammengestellt.

1. Getrennte Erfassung von Altgeräten

Elektro- und Elektronikgeräte, die zu Abfall geworden sind, werden als Altgeräte bezeichnet. Besitzer von Altgeräten haben diese einer vom unsortierten Siedlungsabfall getrennten Erfassung zuzuführen. Altgeräte gehören insbesondere nicht in den Hausmüll, sondern in spezielle Sammel- und Rückgabesysteme.

2. Batterien und Akkus sowie Lampen

Besitzer von Altgeräten haben Altbatterien und Altakkumulatoren, die nicht vom Altgerät umschlossen sind, sowie Lampen, die zerstörungsfrei aus dem Altgerät entnommen werden können, im Regelfall vor der Abgabe an einer Erfassungsstelle vom Altgerät zu trennen. Dies gilt nicht, soweit Altgeräte einer Vorbereitung zur Wiederverwendung unter Beteiligung eines öffentlich-rechtlichen Entsorgungsträgers zugeführt werden.

3. Möglichkeiten der Rückgabe von Altgeräten

Besitzer von Altgeräten aus privaten Haushalten können diese bei den Sammelstellen der öffentlich-rechtlichen Entsorgungsträger oder bei den von Herstellern oder Vertriebern im Sinne des ElektroG eingerichteten Rücknahmestellen unentgeltlich abgeben. Rücknahmepflichtig sind Geschäfte mit einer Verkaufsfläche von mindestens 400 m² für Elektro- und Elektronikgeräte sowie diejenigen Lebensmittelgeschäfte mit einer Gesamtverkaufsfläche von mindestens 800 m², die mehrmals pro Jahr oder dauerhaft Elektro- und Elektronikgeräte anbieten und auf dem Markt bereitstellen. Dies gilt auch bei Vertrieb unter Verwendung von Fernkommunikationsmitteln, wenn die Lager- und Versandflächen für Elektro- und Elektronikgeräte mindestens 400 m² betragen oder die gesamten Lager- und Versandflächen mindestens 800 m² betragen. Verreiber haben die Rücknahme grundsätzlich durch geeignete Rückgabemöglichkeiten in zumutbarer Entfernung zum jeweiligen Endnutzer zu gewährleisten. Die Möglichkeit der unentgeltlichen Rückgabe eines Altgerätes besteht bei rücknahmepflichtigen Verreibern unter anderem dann, wenn ein neues gleichartiges Gerät, das im Wesentlichen die gleichen Funktionen erfüllt, an einen Endnutzer abgegeben wird. Wenn ein neues Gerät an einen privaten Haushalt ausgeliefert wird, kann das gleichartige Altgerät auch dort zur unentgeltlichen Abholung übergeben werden; dies gilt bei einem Vertrieb unter Verwendung von Fernkommunikationsmitteln für Geräte der Kategorien 1, 2 oder 4 gemäß § 2 Abs. 1 ElektroG, nämlich „Wärmeüberträger“, „Bildschirmgeräte“ oder „Großgeräte“ (letztere mit mindestens einer äußeren Abmessung über 50 Zentimeter). Zu einer entsprechenden Rückgabe-Absicht werden Endnutzer beim Abschluss eines Kaufvertrages befragt. Außerdem besteht die Möglichkeit der unentgeltlichen Rückgabe bei Sammelstellen der Verreiber unabhängig vom Kauf eines neuen Gerätes für solche Altgeräte, die in keiner äußeren Abmessung größer als 25 Zentimeter sind, und zwar beschränkt auf drei Altgeräte pro Geräteart.



4. Bedeutung des Symbols „durchgestrichene Mülltonne“

Das auf Elektro- und Elektronikgeräten regelmäßig abgebildete Symbol einer durchgestrichenen Mülltonne weist darauf hin, dass das jeweilige Gerät am Ende seiner Lebensdauer getrennt vom unsortierten Siedlungsabfall zu erfassen ist.

Entsorgung von Batterien und Akkus

Informationspflicht gemäß Batteriegesetz (BattG)

Batterien dürfen nicht über den Hausmüll entsorgt werden!

Sie sind zur Rückgabe von Altbatterien gesetzlich verpflichtet, damit eine fachgerechte Entsorgung gewährleistet werden kann. Sie können Altbatterien an einer kommunalen Sammelstelle oder im Handel vor Ort abgeben. Die Abgabe ist für Sie kostenlos.

Auch wir sind als Vertreter von Batterien zur Rücknahme von Altbatterien verpflichtet, wobei sich unsere Rücknahmeverpflichtung auf Altbatterien der Art beschränkt, die wir als Neubatterien in unserem Sortiment führen oder geführt haben. Altbatterien vorgenannter Art können Sie daher entweder ausreichend frankiert an uns zurücksenden oder sie direkt an unserem Versandlager unter der folgenden Adresse unentgeltlich abgeben.

Rücksendungen/Rückgabe von Batterien/Akkus sind zu richten an:

CasaFan GmbH
Senefelderstr. 8
63594 Hasselroth
Deutschland



Batterien sind mit dem Symbol einer durchgekreuzten Mülltonne (s. l.) gekennzeichnet. Dieses Symbol weist darauf hin, dass Batterien nicht in den Hausmüll gegeben werden dürfen.

Bei Batterien, die mehr als 0,0005 Masseprozent Quecksilber, mehr als 0,002 Masseprozent Cadmium oder mehr als 0,004 Masseprozent Blei enthalten, befindet sich unter dem Mülltonnen-Symbol die chemische Bezeichnung des jeweils eingesetzten Schadstoffes – dabei steht "Cd" für Cadmium, "Pb" steht für Blei, und "Hg" für Quecksilber.

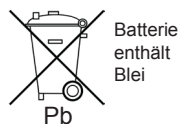
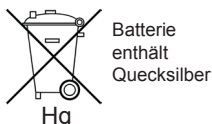
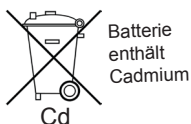

Dies ist neben der gesetzlichen Verpflichtung ein wichtiger Beitrag zum Umweltschutz

EU Konformitätserklärung
EU Declaration of Conformity

Wir, die Firma
We, the company

CasaFan GmbH
Senefelderstr. 8
Hasselroth, 63594, Germany

erklären in alleiniger Verantwortung, dass das weiter unten genannte Produkt
declare under our sole responsibility that the following product

Geräteart/ *type of product:* Deckenventilator mit Funkfernbedienung/
ceiling fan with RF remote control

Handelsmarke/ *trademark:* CasaFan

Modell <i>model</i>	Artikelnummer <i>article-no</i>	weitere Angaben <i>further details</i>
Fernbedienung Eco Neo III 92	LCD06 #952001, 952011, 952041, 942021, 942011, 942031, 942041, 949011, 949001, 949041, 948001, 948031, 948041, 944021, 944011, 943021, 943011, 943031, 943041	
Eco Neo III 103	#942111, 942121, 942131, 942141, 943111, 943121, 943131, 943141, 944111, 944121, 948101, 948131, 948141, 949101, 949111, 949141, 952101, 952111, 952141, 413252, 413242, 413249, 413248, 413244, 413243	
Eco Neo III 132	#942202, 942212, 942222, 942232, 942242, 943212, 943222, 943232, 943242, 944212, 944222, 948202, 948232, 948242, 949202, 949212, 949242, 952202, 952212, 952232, 952242	
Eco Neo III 152	#942313, 942323, 942333, 942337, 943313, 943323, 943333, 943337, 944313, 944323, 948303, 948333, 948337, 949303, 949313, 949337, 952303, 952313, 952337	
Eco Neo III 180	#942414, 942424, 942425, 942484, 943414, 943424, 943425, 943484, 944414, 944424, 948404, 948425, 948484, 949404, 949414, 949425, 952404, 952414, 952425	
Eco Dynamix II Eco Concept 132 + 152	#313275, 313273, 313274 #921361, 921360, 921362, 921561, 921560, 921562	

die grundlegenden Anforderungen der aufgeführten EU-Richtlinien erfüllt:

2014/53/EU	Funkanlagenrichtlinie [OJEU L153/62-106, 22.05.2014]
2011/65/EU	Richtlinie zur Beschränkung bestimmter gefährlicher Stoffe in Elektro- und Elektronikgeräten [OJEU L174/88-110, 01.07.2011]
2009/125/EG	Richtlinie über die Anforderungen an die umweltgerechte Gestaltung energieverbrauchsrelevanter Produkte [OJEU L285/10-35, 31.10.2009]

meets the essential requirements of the following EU-Directives:

2014/53/EC	Radio Equipment Directive [OJEU L153/62-106, 22.05.2014]
2011/65/EC	Directive on the restriction of the use of certain hazardous substances in electrical and electronic equipment [OJEU L174/88-110, 01.07.2011]
2009/125/EC	Ecodesign directive [OJEU L285/10-35, 31.10.2009]

angewandte Standards und Verordnungen/ *applied standards and regulations:*

EN 60335-1:2012/A13:2017	EN 301489-3 V2.1.1
EN 60335-2-80:2003/A2:2009	EN 301489-1 V2.2.0
EN 62233:2008	EN 61000-3-2:2014
EN 60598-1:2015/A1:2018	EN 61000-3-3:2013
EN 60598-2-1:1989	
EN 62493:2015	
EN 55014-1:2006/A2:2011	
EN 55015:2013/A1:2015	

Bevollmächtigter zur Zusammenstellung der technischen Unterlagen:

Authorized person for technical documentation:

Name/ *name*, Position: Wolfgang Kissling, Geschäftsführer / *managing director*

Hasselroth, 10.09.2021

.....
Datum/ *Date*

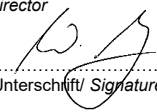
.....
Unterschrift/ *Signature*

DE Passende Leuchten
FR Lumières assorties
ES Luces a juego
NL Bijpassende lampen

GB Matching luminaires
IT Luci abinate
CZ Odpovídající svĕtla
PL Pasujące światła

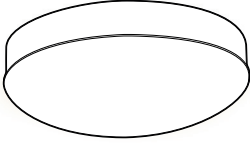

EN5r-LED xx

BN = #2685
 BG = #2688
 BZ = #2689
 CH = #2690
 LG = #2687
 MA = #2691
 WE = #2686

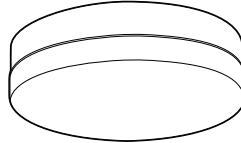

EN5z-LED xx

BN = #2785
 BG = #2788
 BZ = #2789
 CH = #2790
 LG = #2787
 MA = #2791
 WE = #2786

CasaFan QL2413N7Y	
A	
B	
C	
D	D
E	
F	
G	
12 kWh/1000h	
	2019/2015

Produktänderungen, die der Verbesserung dienen, behalten wir uns ohne besondere Ankündigung vor.
 CasaFan reserves the right to make any changes to the product without prior notice.
 CasaFan se réserve d'apportertous changements susceptibles d'améliorer les produits en vente.
 CasaFan si riserva di apportare tutte le varianti migliorative ai prodotti in corso di vendita.
 CasaFan se reserva el derecho de mejorar los cambios en los productos a la venta.
 CasaFan si vyhrazuje právo provádĕt jakékoli změny produktu bez předchozího upozornĕní.
 CasaFan behoudt zich het recht voor om verbeteringen aan te brengen aan de te koop aangeboden producten.
 CasaFan zastrzega sobie prawo do wprowadzania zmian w produkcie bez wcześniejszego powiadomienia.