

Bedienungsanleitung VoiceBridge Set BT

Passend zu:

111-020-04-300-00

VoiceBridge Bluetooth

Betrieb & Bedienung

Vielen Dank für den Kauf unserer VoiceBridge Bluetooth Gegensprechanlage mit Headset. Nehmen Sie sich bitte einen Moment Zeit für diese kurze technische Information.

Ausgabe des Dokuments
(Technische & optische
Änderungen vorbehalten)
22.10.2020
- Seite 1 -

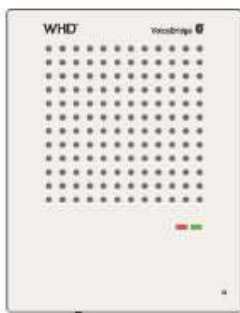

Verpackungsinhalt

- 1 X VoiceBridge Bluetooth / externe Sprechstelle (Kundenseite)
- 1 X Bluetooth Headset (Personalseite)
- 1 X Netzteil mit Anschlusskabel (2m)
- 1 X Ladekabel (Micro USB)
- 1 X Bedienungsanleitung

Einführung

Das VoiceBridge Bluetooth Set besteht aus einem Headset und einer externen Sprechstelle, zur Erleichterung von Gesprächen von Personen, die durch eine Wand, eine Glas-/Plexiglasscheibe, etc. getrennt sind (z.B. an Kassen oder Serviceschaltern).

| Technische Daten | VoiceBridge Bluetooth |
|-------------------|-----------------------|
| Stromversorgung | 12V DC, 3 W |
| Bluetooth Version | V3.1 |
| Mikrofon | mit AEC + NR |
| Arbeitstemperatur | -20~50 °C |
| Luftfeuchtigkeit | 5%~90% RH |
| Lagertemperatur | -30~60 °C |
| Schutzklasse | IP 33 |
| Gehäusematerial | ABS |
| Abmessungen | 110.5 x 86 x 26mm |

Externe Sprechstelle (Kunde)

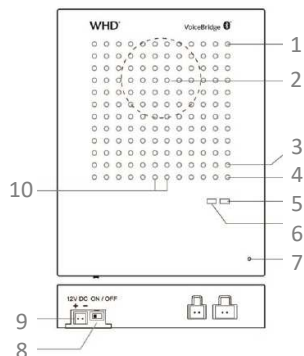

- 1 ... Lautstärke
- 2 ... Lautsprecher
- 3 ... Bluetooth Taste
- 4 ... BlaueLED
- 5/6 ... Grüne/rote LED
- 7 ... Mikrofon
- 8 ... Schalter AN/AUS
- 9 ...Anschluss Netzteil
- 10 ... IR Sensor

Bluetooth Taste

Kurz drücken: Bluetooth AN/AUS
Lang drücken: Pairing

| LED Anzeige / Status (ext. Sprechstelle) | BLAU (Bluetooth) | ROT (Kunde) |
|---|---------------------|----------------|
| Blinkt schnell (60 sec.) | Pairing | - |
| Blinkt langsam | BT StandBy | - |
| AN | Verbunden | Aus |
| AUS | Keine Verbindung | Aktiv |

Daten des Schaltnetzteils:

Input: 100~240V AC, 50/60 Hz
Output: 12V DC, 1A



Sicherheitshinweise

Bei unsachgemäßer Behandlung entfällt die Garantie!

- Stellen Sie sicher, dass die Spannungsversorgung vollständig ausgeschaltet ist, bevor Sie Verkabelungsarbeiten durchführen.
- Legen Sie keine 110 VAC oder 230 VAC an. Verwenden Sie nur das in der Bedienungsanleitung angegebene Netzteil.
- Das Gerät darf nur von qualifiziertem Personal installiert und in Betrieb genommen werden.
- Bei der Verwendung dieses Produkts sollten stets grundlegende Sicherheitsvorkehrungen getroffen werden, um das Risiko eines Brandes oder einer Körperverletzung zu verringern. Verwenden Sie dieses Produkt nicht in der Nähe von Wasser.

Bluetooth Headset (Personal)

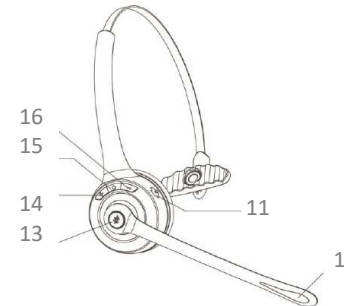

- 11 ... Micro USB Ladeanschluss
- 12 ... Mikrofon
- 13 ... Multi Funktions Taste (MFT)
- 14 ... Lautstärke +
- 15 ... LED Anzeige
- 16 ... Lautstärke -

MFT

Lang drücken (3 sec.): AN
Lang drücken (5 sec.): AUS
Wenn AUS, lang drücken (5 sec.), Pairing
Betrieb: 2x kurz drücken für Stumm-/wiedereinschalten des Mikrofons
Vol +/-: kurz drücken für Lautstärke

| LED Anzeige / Status | Bluetooth Headset |
|----------------------|----------------------------------|
| Eingeschaltet | Blau blinkt 3x |
| Ausgeschaltet | Rot für 1 Sek. an |
| Pairing Mode | Rot und blau blinken abwechselnd |
| STANDBY | Blau blinkt 1x alle 10 Sek. |
| Aktiv / Gespräch | Blau blinkt 2x alle 10 Sek. |
| Ladevorgang | Rot an |
| Ladevorgang beendet | Blau an |
| Gerät bitte laden! | Rot blinkt |

| Technische Daten | Bluetooth Headset |
|----------------------|-------------------|
| Bluetooth Version | V5.0, Class II |
| Reichweite | 10 Meter |
| Batterie-Kapazität | 180 mAh / 3.7V |
| Ladedauer | Ca. 2 Stunden |
| Betriebsbereitschaft | Ca. 60 Stunden |
| Gesprächszeit | Ca. 11 Stunden |
| Betriebstemperatur | -10~55 °C |
| Abmessungen | 151 x 49 x 51 mm |



Dieses WHD-Produkt erfüllt die CE-Kennzeichnungskriterien. Die Konformitätserklärung kann beim Hersteller angefordert werden.



Wir nehmen am INTERSEROH-Verbund teil. Die Gerätekomponenten können zur Entsorgung der Kunststoff- und Metallwiederverwertung sowie dem Recycling von Elektronikteilen zugeführt werden.

WHD - Wilhelm Huber+Söhne GmbH+Co.KG
Bismarckstr. 19
78652 Deißlingen
Support 0 74 20 / 8 89-800
Fax Zentrale 0 74 20 / 8 89-51

WHD
E-Mail: info@whd.de
Web: www.whd.de

Bedienungsanleitung VoiceBridge Set BT

Passend zu: 111-020-04-300-00

VoiceBridge Bluetooth

Betrieb & Bedienung

Vielen Dank für den Kauf unserer VoiceBridge Bluetooth-Gegensprechanlage mit Headset. Nehmen Sie sich bitte einen Moment Zeit für diese kurze technische Information.

Ausgabe des Dokuments
(Technische & optische
Änderungen vorbehalten)
22.10.2020
- Seite 2 -

Übersicht

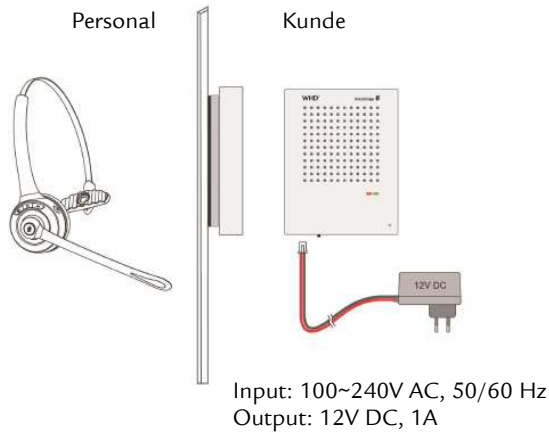

Anschlüsse und Installation

Schritt 1. Ziehen Sie die Schutzfolie von der Rückseite der Sprechstelle ab. Bringen Sie dann das Gerät in die gewünschte Position (möglichst nahe an den Sprecher) und drücken Sie es leicht auf die Oberfläche an.

Schritt 2. Verbinden Sie die externe Sprechstelle mit dem beiliegenden Netzteil.



Schritt 3. Da das mitgelieferte Headset bereits werkseitig mit dem externen Gerät gekoppelt wurde, ist es nach dem Einschalten über die mittlere Taste am Ohrhörer sofort einsatzbereit. Ein doppelter Tastendruck schaltet das Mikrofon stumm bzw. wieder an und es ertönt eine akustische Rückmeldung. Die Lautstärke kann über die "+/- Tasten" am Headset eingestellt werden.

Hinweise:



Bitte laden Sie das Headset mindestens alle 2 Monate, auch wenn Sie es nicht benutzen. Stecken Sie das Ladekabel zum Aufladen ein.

Schritt 4. Wenn ein anderes Bluetooth-Headset mit der externen Einheit gekoppelt werden muss, drücken Sie lang die Bluetooth-Taste an der externen Einheit. Die blaue LED blinkt schnell (bereit für Pairing).

Nachdem das neue Bluetooth-Gerät gefunden und verbunden wurde, leuchtet die blaue LED konstant und die grüne LED erlischt.

Hinweis:

Insgesamt können 7 zusätzliche Bluetooth-Headsets gekoppelt und in der externen Einheit gespeichert werden.

Schritt 5. Passen Sie die Lautstärke bei Bedarf vorsichtig mit einem Mini-Kreuzschlitzschraubendreher an und beachten Sie dabei den Endanschlag.

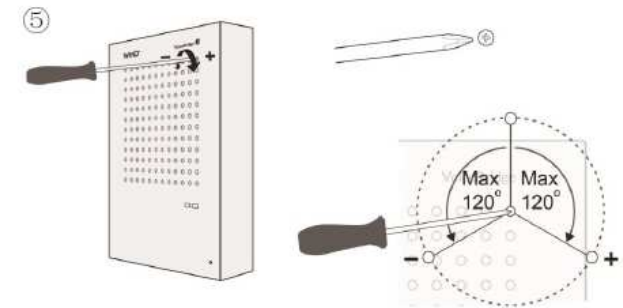

Hinweis:

Die externe Sprechstelle für den Kunden ist mit einem Infrarot-Sensor ausgestattet, der das Mikrofon aktiviert, wenn er eine Person in einer Entfernung von ca. 80-100 cm erkennt.

Verpackungsinhalt

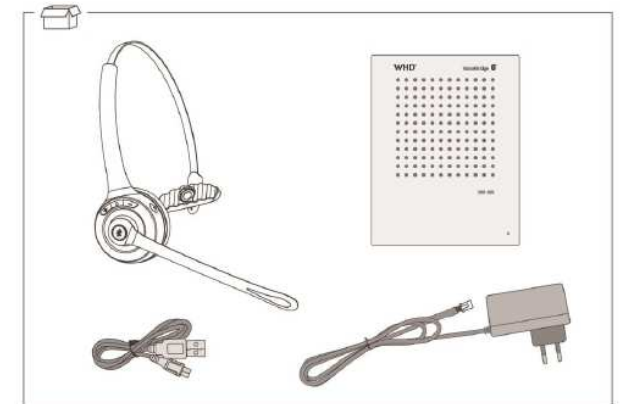

Dieses WHD-Produkt erfüllt die CE-Kennzeichnungskriterien. Die Konformitätserklärung kann beim Hersteller angefordert werden.



Wir nehmen am INTERSEROH-Verbund teil. Die Gerätekomponenten können zur Entsorgung der Kunststoff- und Metallwiederverwertung sowie dem Recycling von Elektronikteilen zugeführt werden.

WHD - Wilhelm Huber+Söhne GmbH+Co.KG
Bismarckstr. 19
78652 Deißlingen
Support 0 74 20 / 8 89-800
Fax Zentrale 0 74 20 / 8 89-51

WHD
E-Mail: info@whd.de
Web: www.whd.de

Manual Applicable for

VoiceBridge Set BT
111-020-04-300-00
VoiceBridge Bluetooth

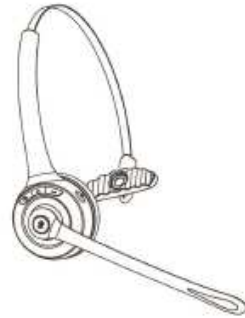
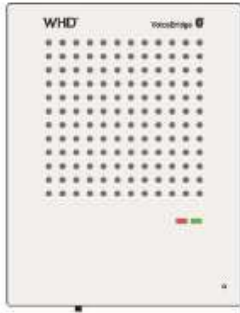

Scope of delivery

- 1 X VoiceBridge Bluetooth (customer)
- 1 X Bluetooth Headset (staff)
- 1 X Switching power Supply with 2m cable
- 1 X Micro USB Charging Cable
- 1 X Manual

Brief Introduction

The VoiceBridge Bluetooth Kit consists of one headset and one external unit, mainly used to facilitate conversations when the speakers are separated by a wall, a piece of glass/plexiglass sheet, ... etc., for example at cashier or service counters.

| Technical Parameters | VoiceBridge Bluetooth |
|-----------------------|-----------------------|
| Power Supply | 12V DC, 3 W |
| Bluetooth Version | V3.1 |
| Microphone | with AEC + NR |
| Operation Temperature | -20~50 °C |
| Operation Humidity | 5%-90% RH |
| Storage Temperature | -30~60 °C |
| Protection class | IP 33 |
| Housing Material | ABS |
| Dimensions | 110.5 x 86 x 26mm |

Operation

Thank you for buying our VoiceBridge Bluetooth Intercom Kit with headset.
Please read this manual carefully, especially the safety and security information.

External Intercom (Customer)

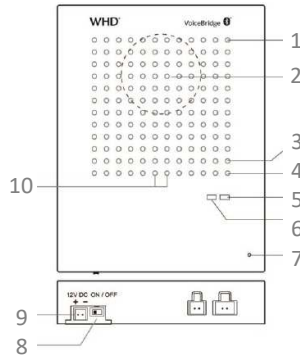

- 1 ... Volume Adjust
- 2 ... Speaker
- 3 ... Bluetooth Key
- 4 ... Blue LED
- 5/6 ... Green/Red LED
- 7 ... Microphone
- 8 ... Power Switch
- 9 ... 12VDC
- 10 ... IR Sensor

Bluetooth Key

- Press short, Bluetooth ON/OFF
- Press long, pairing

Bluetooth Headset (Staff)

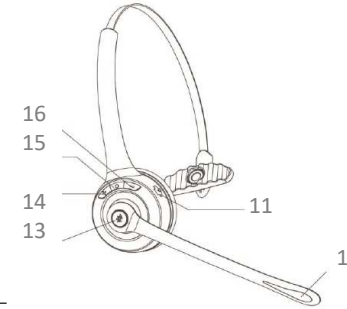

- 11 ... Micro USB Charge Port
- 12 ... Microphone
- 13 ... Multi Function Button (MFB)
- 14 ... Volume +
- 15 ... LED Indicator
- 16 ... Volume -

MFB

- Press long (3 sec.), Power ON
- Press long (5 sec.), Power OFF
- When Off, Press long (5 sec.), Pairing
- When Call: double press for MIC MUTE (on/off)
- Vol +/-:** Press short

| LED / Status (Ext. Intercom) | BLUE (Bluetooth) | RED (Customer) |
|---------------------------------|---------------------|-------------------|
| Fast blinking (60 sec.) | Pairing | - |
| Slow blinking | BT StandBy | - |
| ON | Connected | OFF |
| OFF | Not connected | Active |

Switching power Supply description: Input: 100~240V AC, 50/60 Hz
Output: 12V DC, 1A



Safety Instructions Improper handling may void warranty!

- Make sure turn off all power at the breaker before performing any wiring work.
- Do not apply 110VAC or 230VAC. Use only the power supply unit indicated in document requirement.
- The device must only be installed and put into service by qualified electrical personnel.
- When using this product, basic safety precautions should always be followed to reduce the risk of fire electric shock or personal injury. Do not use this product near water.

| LED Indicator / Mode | Bluetooth Headset |
|----------------------|----------------------------------|
| Power ON | Blue flashes 3 times |
| Power OFF | Red on for 1 sec. |
| Pairing Mode | Red and Blue flashes alternately |
| Connected STANDBY | Blue flashes once every 10 sec. |
| Active / Talking | Blue flashes twice every 10 sec. |
| Charging | Red on |
| Full charged | Blue on |
| Low battery | Red flashes |

| Technical Parameters | Bluetooth Headset |
|-----------------------|-------------------|
| Bluetooth Version | V5.0, Class II |
| Operation Range | 10 meters |
| Battery Capacity | 180 mAh / 3.7V |
| Charging Time | About 2 hours |
| Standby Time | About 160 hours |
| Talking Time | About 11 hours |
| Operating Temperature | -10~55 °C |
| Dimensions | 151 x 49 x 51 mm |

Version
(Technical and optical
modifications reserved)
22.10.2020
- Page 1 -



This product supports all CE-marking criteria. The declaration of conformity certificate can be obtained from WHD.



WHD are members of the INTERSEROH association. We participate in the dual system as well as other industry-specific solutions. Therefore, plastic, metal and electronic parts can all be recycled.

WHD - Wilhelm Huber+Söhne GmbH+Co.KG
Bismarckstr. 19
D-78652 Deißlingen
Support +49 74 20 / 8 89-800
Fax +49 74 20 / 8 89-51

WHD
E-Mail: info@whd.de
Web: www.whd.de

Manual Applicable for

VoiceBridge Set BT
111-020-04-300-00
VoiceBridge Bluetooth

Operation

Thank you for buying our VoiceBridge Bluetooth Intercom Kit with headset.
Please read this manual carefully, especially the safety and security information.

Version
(Technical and optical
modifications reserved)
22.10.2020
- Page 2 -

Installation Diagram

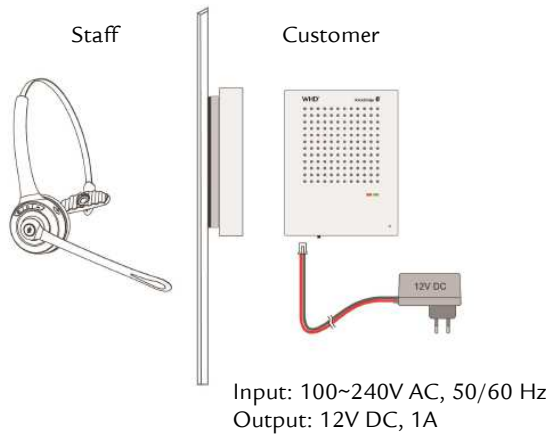

Installation and setting

Step 1. Tear off the protection paper on the back of the unit, and then put the device to the right position (as close as possible to the speaker) and press it tightly.

Step 2. Connect the external unit to the power supply and plug it in.



Step 3. As the supplied headset has to be paired with the external unit already at factory, the headset is ready for use after being turned on. A double press of the button mutes the microphone or switches it on again and an acoustic feedback sounds. The volume can be adjusted using the "+/- buttons" on the headset.

Notes:



Please charge the headset at least one time every 2 months when you don't use it.
Plug charging cable for charging.

Step 4. If other Bluetooth headset has to be paired with the external unit, long press the Bluetooth key at the external unit and it will be in pairing status as the blue LED flashes fast. After the new Bluetooth device is found and connected, the blue LED will be constant on and the green LED will be off.

Note:

Totally 7 extra Bluetooth headsets can be paired and for automatic re-connections.

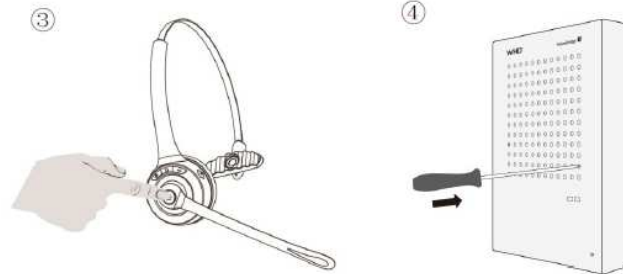

Step 5. Adjust the volume of the devices with a mini Phillips screwdriver when necessary.

Note: the volume of the devices has been adjusted before leaving the factory.

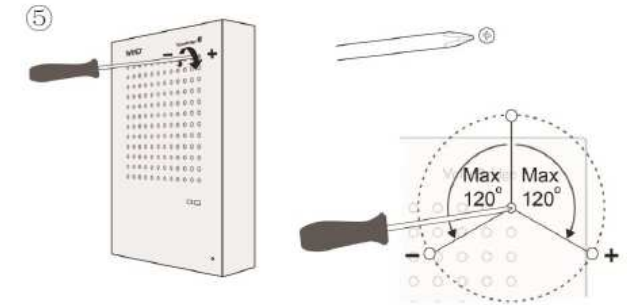

Note:

The external unit for the customer comes with an included infra-red sensor that activates the microphone, if a person at a distance from about 80-100 cm is detected.

Contents of package

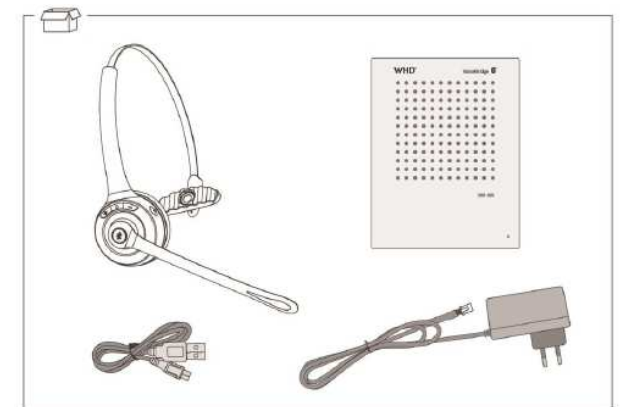

This product supports all CE-marking criteria. The declaration of conformity certificate can be obtained from WHD.



WHD are members of the INTERSEROH association. We participate in the dual system as well as other industry-specific solutions. Therefore, plastic, metal and electronic parts can all be recycled.

WHD - Wilhelm Huber+Söhne GmbH+Co.KG
Bismarckstr. 19
D-78652 Deißlingen
Support +49 74 20 / 8 89-800
Fax +49 74 20 / 8 89-51

WHD

E-Mail: info@whd.de
Web: www.whd.de