

Betriebsanleitung

Flachform-Hubtisch

Baureihe

<input type="checkbox"/> FE/FEM	<input type="checkbox"/> FCE
	
	

Typ:

Fabr.Nr.:

Kundendienstadresse

FLEXLIFT Hubgeräte GmbH

Eckendorfer Straße 115-117

D- 33609 Bielefeld

Tel. 0521/7806-260

Fax. 0521/7806-320

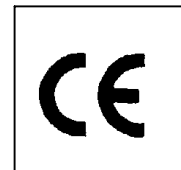

INHALT

1. EMPFANG DER SENDUNG	3
2. ANFORDERUNGEN AN DEN AUFSTELLORT	3
3. BESTIMMUNGSGEMÄÙE VERWENDUNG	3
4. SICHERHEIT	4
4.1. SICHERHEITSVORSCHRIFTEN FÜR SCHERENHUBTISCHE	4
4.2. BEDIENUNGS- UND SICHERHEITSSCHILDER AM HUBTISCH (<i>ENTFERNEN VERBOTEN</i>)	5
5. HUBTISCHAUFBAU	6
5.1. SCHUTZEINRICHTUNGEN	6
5.2. WARTUNGSSTÜTZEN/MONTAGESICHERUNGSSCHRAUBE	6
6. INBETRIEBNAHME	7
6.1. ABNEHMEN DES HUBTISCHES VON DER PALETTE	7
6.2. INBETRIEBNAHME FAHRBARER HUBTISCHE	7
7. AUßERBETRIEBNAHME	9
8. PRÜFUNG	9
9. INSPEKTION/WARTUNG	10
10. KONFORMITÄTSERKLÄRUNG	11
11. TECHNISCHE DATEN	13

1. EMPFANG DER SENDUNG

Sendung überprüfen:

- Vollständigkeit
- Transportschäden:
 - Hubtisch auf keinen Fall in Betrieb nehmen!
 - mit Lieferanten in Verbindung setzen.

2. ANFORDERUNGEN AN DEN AUFSTELLORT

<p><u>Freie Raumaufstellung:</u> Umlaufend min. 500 mm Sicherheitsabstand.</p>	<p><u>Wandenge Aufstellung:</u> max.6 mm Wandabstand zur Plattform. Wände glatt und senkrecht.</p>	<p><u>Hubtisch nicht unter Vorsprüngen betreiben</u></p>	<p><u>Wandnahe Aufstellung:</u> min. 120 mm max.150 mm Wandabstand</p>

3. BESTIMMUNGSGEMÄßE VERWENDUNG

Verwendungszweck des Hubtisches:

Typ FE/FCE

- Heben/Senken von Lasten mit max. Nennlast gem. Traglastschild
- max. 20 Spiele/h bei Standardausführung, im Einschicht-Betrieb
- Arbeiten an der Last bei ruhendem Hubtisch
- Verfahren auf vier Laufrollen, **ohne aufliegende Last.**

„Verteilte Last“

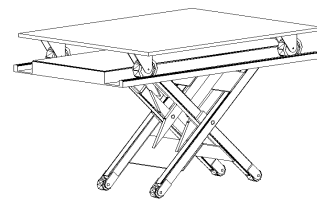
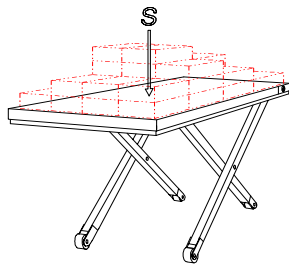

Zulässige Belastungen

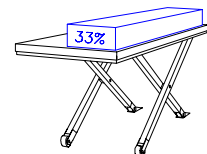
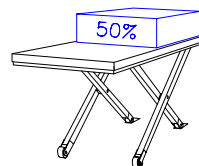
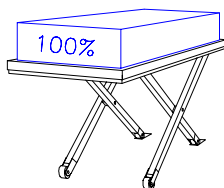

4. SICHERHEIT

4.1. Sicherheitsvorschriften für Scherenhubtische

Allgemeines

- Bedienung nur durch volljährige, eingewiesene und beauftragte Personen.
- Vor Arbeiten an Hubtisch/Last Gefahren für Personen oder Gegenstände ausschließen
- Sicherheitsabstände (50 cm) zu umgebenden Gegenständen beachten.
- Hubtisch nur auf ebenem, waagrechttem und tragfähigem Boden einsetzen.
- Niveaudifferenzen bis max. 10 mm ausgleichen (Unterfütterung Festpunktlager/Bodenlaufbleche)
- Hubtisch als Verladegerät nur mit Bodenrahmen oder Bodenverankerung einsetzen.
- Hubtisch nur mit angegebener Lastart und Lastverteilung beladen.
- Verfahren des Hubtisches nur ohne Last
- Lasten auf der Plattform sichern.
- Hubtisch bei Störfällen/Sicherheitsmängeln außer Betrieb nehmen..
- Hubtisch gegen unbefugte Benutzung sichern.
- Regelmäßige Überprüfung der Sicherheitseinrichtungen.
- Betriebsanleitung in Nähe des Hubtisches aufbewahren
- Sicherheitsvorschriften (beigefügtes gelbes Klebeschild) in Hubtischnähe anbringen.

Verboten ist

- Befördern von Personen
- Mitfahren von Personen (nur bei Einrichtung eines Bedienplatzes)
- Arbeiten an der Last, während des Hubvorgangs
- Hochklettern an Last oder Plattform
- Aufenthalt unterhalb der Plattform/Last
- Hineingreifen in den Hubtisch/Schere
- Überschreiten der max. Traglast
- Verwendung nicht geeigneter Palettenarten
- Einseitiger Lastüberhang
- Missbrauch als Lastpresse
- Umbauten/Veränderungen am Hubtisch
- Aufstellen/Betreiben im Freien (nur bei entsprechender Ausrüstung)
- Betätigen des Hubtisches bei nicht arretierter Drehplattform
- Betreiben des Hubtisches ohne Schutzeinrichtungen/Fußschutzkontaktleiste







Gefahren

- Totmannschaltung niemals außer Kraft setzen. **LEBENSGEFAHR**
- Fußschutzkontaktleiste niemals außer Kraft setzen
- Bei Eintritt einer Gefahrensituation Betätigungsschalter sofort loslassen
- Not-Aus-Taster drücken
- Bei fallender oder kippenden Last Gefahrenbereich sofort verlassen
- Stromführende Teile nicht der Feuchtigkeit aussetzen.
- Hydrauliköl kann Hautreizungen/Gesundheitsschäden hervorrufen
- Beschädigte Bauteile sofort austauschen.

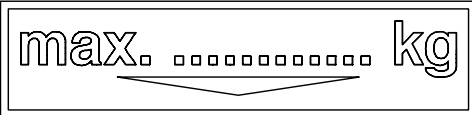
Instandsetzungs- und Wartungsarbeiten

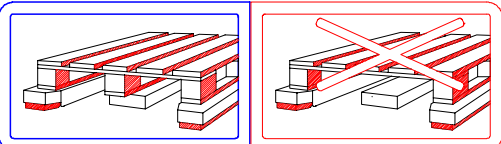
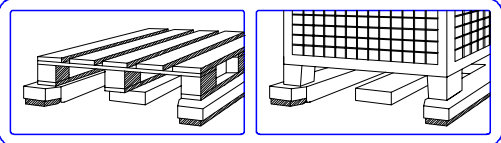
- Nur von autorisiertem Fachpersonal
- Nur in unbelastetem, strom-, spannungs- und drucklosem Zustand.
- Nur bei eingesetzten Wartungsstützen
- Inbetriebnahme während Wartung/Reparatur verhindern.
- Sicherheitshandschuhe und Gesichtsschutz verwenden.
- Überprüfung des Hubtisch mindestens 1x jährlich durch Sachkundigen
- Hydraulische Bauteile regelmäßig warten

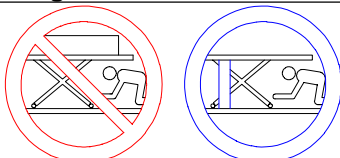
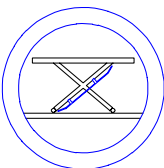
4.2. Bedienungs- und Sicherheitsschilder am Hubtisch (entfernen verboten)

a)	Traglastschild 	Maximale Traglast
b)	Ladebereich 	Ladebereich bei fahrbarem Hubtisch.
c)	Lastart 	<ul style="list-style-type: none"> • Paletten mit Mittelauflage
d)		<ul style="list-style-type: none"> • Paletten mit Mittelauflage • Paletten ohne Mittelauflage • Gitterboxen mit Verstärkung oder zusätzlicher Abstützung
e)	Verbot der Personenmitfahrt 	<ul style="list-style-type: none"> • Keine Personenmitfahrt. • Kein Aufenthalt auf Plattform/Last
f)	Verbot des Hineingreifens in die Schere 	
g+h)	Verbot des Aufenthalts unter dem Hubtisch/ Gebot für Wartungsstützen 	
i)	Gebot für Schutzbügel 	
j))	Fabrikschild 	

5. HUBTISCHAUFBAU

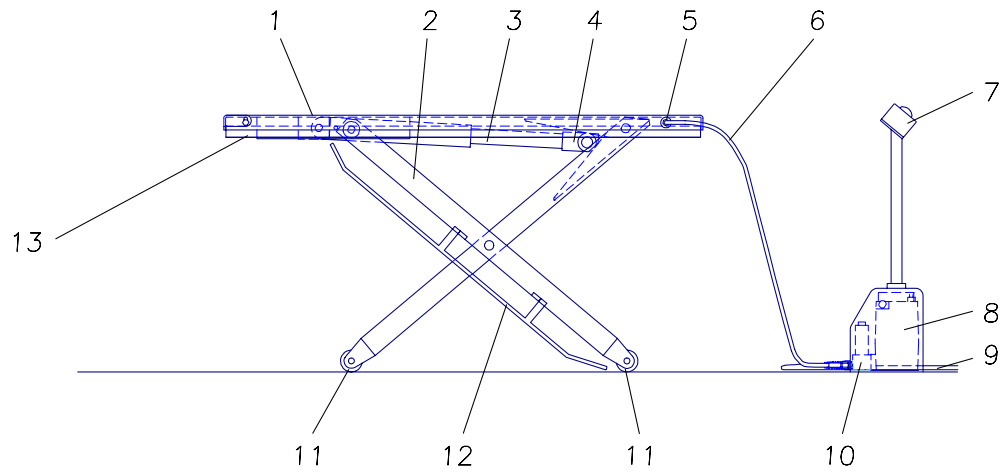

- | | | |
|---------------------|----------------------|--------------------|
| 1 Plattform | 5 Hydraulik-Schnell- | 8 Aggregat |
| 2 Hubschere | kupplung | 9 Netzanschluss |
| 3 Hydraulikzylinder | 6 Hydraulikschlauch | 10 Magnetventil |
| 4 Keilrollengabel | 7 Bedienungsschalter | 11 Bodenrolle |
| | | 12 Fußabweisbügel |
| | | 13 Fußschutzleiste |

5.1. Schutzeinrichtungen

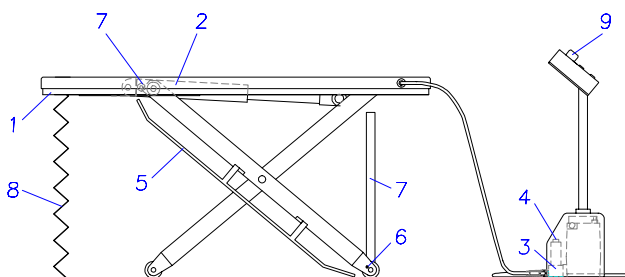

- | |
|--|
| 1 Fußschutzleiste |
| 2 Rohrbruchsicherung (Senkbremsventil) |
| 3 Druckbegrenzungsventil |
| 4 Notabsenkung |
| 5 Fußabweisbügel |
| 6 Radfeststeller |
| 7 Wartungsstütze |
| 8 Rollo, Faltenbalg (Sonderausrüstung) |
| 9 Not-Aus |

5 Fußabweisbügel an der Plattformkante



5.2. Wartungsstützen/Montagesicherungsschraube

Montagesicherungsschraube (7) bei FE/FCE

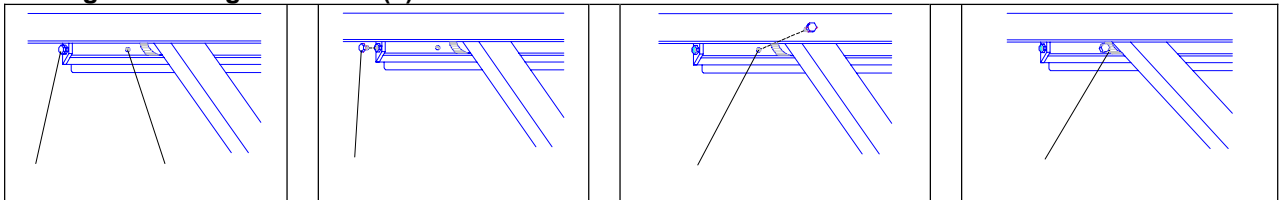

6. INBETRIEBNAHME



Sicherheitsvorschriften beachten

6.1. Abnehmen des Hubtisches von der Palette



Achtung! Hubtisch nicht im abgesenkten Zustand von der Palette heben!
Hubschere könnte aufklappen oder die Keilrollengabel aus ihrem Sitz fallen.

- Antriebsaggregat provisorisch anschließen.
- Antriebsaggregat über Hydraulikschnellkupplung an Hubtisch anschließen.
- Netzstecker (SCHUKO oder CEE) in Steckdose einstecken



- Hubtisch mittels Bedienschalter »Heben« hoch fahren.
- hochgefahrenen Hubtisch an der Schmalseite (Schlauchanschlussseite) anheben, von der Palette ziehen.
- Nun die andere Seite anheben und Palette entfernen.



6.2. Inbetriebnahme fahrbarer Hubtische

1. Versorgungsleitungen anschließen

Stromversorgung über Netzstecker mit entsprechenden Absicherungen.

Wechselstrommotor 240V-Schuko: mind. 16 A

Drehstromausführung CEE-Stecker: 10 A

2. Zubehör (z.B. Auffahrkeil) anbringen

3. Elektroanschluß herstellen

4. Hydraulikleitung durch Betätigung „Senken“ druckfrei schalten

5. Antriebsaggregat mittels Hydraulik-Schnellkupplung (5) anschließen

Ankuppeln

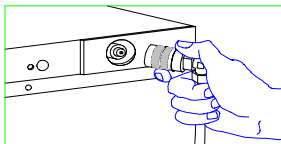
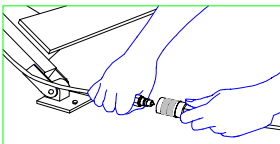
 <p>Plattformanschluss</p>	<p>Kupplungsmuffe (Schlauch) am Kupplungsstecker (Hubtisch) ansetzen</p>	 <p>Fußanschluss</p>	<p>Kupplungsmuffe und Kupplungsstecker miteinander verbinden.</p>
---	--	--	---

☞ Bei Erreichen der obere Hubposition Funktion »Heben« nicht weiterbetätigen.

D



Betriebsanleitung Flachform-Hubtisch FLEXLIFT-FLUNDER

- ☞ Kurzes, ruckweises Heben und Senken ist verboten. Es können Schäden am Gerät entstehen

Bei stationären Hubtischen:

6. Hubtisch in gewünschte Position schieben und ausrichten.
7. Korrekte Position durch Senk- und Hebevorgänge überprüfen
8. Hubtisch an der Einfahrseite leicht anheben, die Bodenlaufbleche unter die Bodenrollen schieben, ausrichten und befestigen.
9. Ggf. Fußabweisebügel (5) am Scherenbein montieren (FE/FCE)

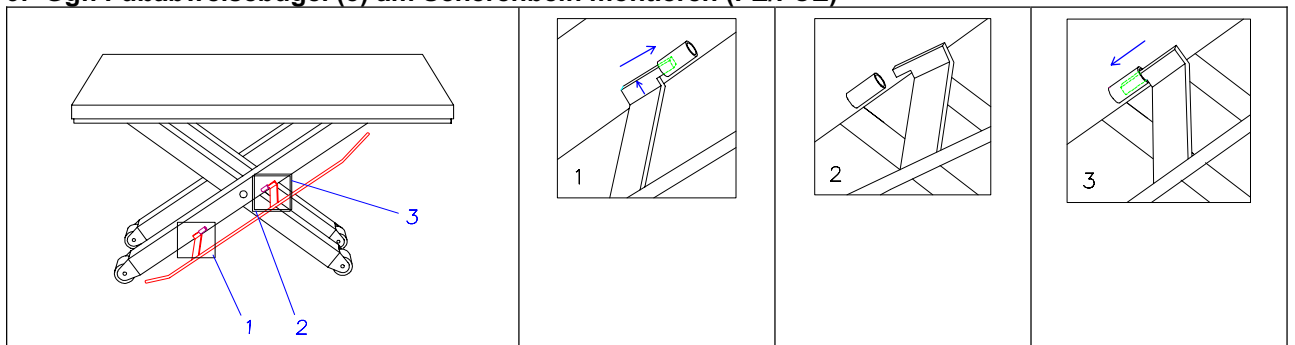
**10. Funktionskontrolle**

- Hubtisch mehrmals ohne Last heben/senken.
- Fußschutzkontaktleise durch Betätigung überprüfen.

7. AUßERBETRIEBNAHME

Bei Beenden/Unterbrechen der Arbeiten Hubtisch außer Betrieb setzen.

- Aggregat abschließen
- Netzstecker ziehen.
- Hauptschalter ausschalten.

8. PRÜFUNG

- ☞ Bei Hubtischen in einer Gesamtanlage ist eine Prüfung vor der ersten Inbetriebnahme erforderlich.
- ☞ Bei Hubtischen zur Bedienpersonenmitfahrt/Personentransport gelten unterschiedliche nationale Sicherheitsbestimmungen. In Deutschland: Prüfung vor der ersten Inbetriebnahme durch Sachverständige.
- Jährliche Prüfung durch einen Sachkundigen.
- Erstellung und Aufbewahrung eines Prüfprotokolls.
- Führen eines Prüfbuches für Hubtische zur Bedienpersonenmitfahrt und > 2 m Hub

9. INSPEKTION/WARTUNG



Sicherheitsvorschriften beachten

Was?	Wann?	Beschreibung
Ölstand prüfen	2 Wochen nach Inbetriebnahme/ monatlich	<ul style="list-style-type: none"> • Hubtisch komplett absenken • Ölstand bis obere Kante Einfüllstutzen.
Ölwechsel	jährlich	<ul style="list-style-type: none"> • Hubtisch komplett absenken. • Hydraulikschlauch abkuppeln. • Kupplungsmuffe vom Schlauch abschrauben. • Verschraubung vom Einfüllstutzen lösen. • Schlauch in einen Auffangbehälter halten. • Öl aus Tank pumpen (Betätigung »Heben«)
Hydrauliksystem entlüften	monatlich	<ul style="list-style-type: none"> • Hubtisch mehrmals gegen mech. Endanschlag fahren • »Heben« 2-3 sec. Betätigen.
Zustand und Dichtigkeit der hydraulischen Anlage überprüfen	2 Wochen nach Inbetriebnahme/ jährlich	<ul style="list-style-type: none"> • Hydraulikleitungen, Ventile, Verrohrungen, Schläuche, Kupplungen, Verschraubungen überprüfen • Verschraubungen mit Ölspurennachziehen. • Bei Schäden Teile austauschen. • Hydraulik-System durch mehrmaliges Fahren gegen den mechanischen Endanschlag entlüften. • Alle Hydraulikschläuche nach 6 Jahren erneuern.
Kontrolle mechanischer Verbindungen	2 Wochen nach Inbetriebnahme/ jährlich	<ul style="list-style-type: none"> • Allgemeine Sicht – und Funktionsprüfung aller mechanischen Verbindungen.
Fußschutzleiste überprüfen	Bei jeder Inbetriebnahme	<ul style="list-style-type: none"> • Bei nicht einwandfrei funktionierender Schutzleiste ist der Hubtisch außer Betrieb zu setzen
Reinigen	täglich	



Wartungsintervalle bei Einsatz im 1-Schicht-Betrieb.

Wartungsintervalle bei Mehrschicht-Betrieb halbieren.

Ölempfehlung: VITAM GF 22 (Aral)

- | | |
|---------------------------|---|
| | Prüfung von Schaltleisten und Schaltstangen |
| • BGR 500 (2004) | Betreiben von Arbeitsmitteln (BG-Regel) |
| • BGV A3 (1997) | Unfallverhütungsvorschrift Elektrische Anlagen und Betriebsmittel |
| • 2006/95/EG | EG Niederspannungsrichtlinie |
| • DIN EN 61000-6-2 (2006) | Elektromagnetische Verträglichkeit (EMV) - Teil 6-2: Fachgrundnormen - Störfestigkeit für Industriebereiche |
| • DIN EN 61000-6-4 (2007) | Elektromagnetische Verträglichkeit (EMV) - Teil 6-4: Fachgrundnormen; Störaussendung für Industriebereiche |

Bevollmächtigter für die Zusammenstellung der relevanten technischen Unterlagen:

Sabine Hennesen
Flexlift Hubgeräte GmbH
Eckendorfer Str. 115
D 33609 Bielefeld

Bielefeld, 01.01.2010
Ort, Datum

Carsten Heide, Geschäftsleitung
Name und Funktion des Unterzeichners



Unterschrift

11. TECHNISCHE DATEN

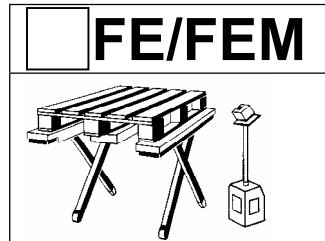

	<input type="checkbox"/>	<input type="checkbox"/>	<input type="checkbox"/>	<input type="checkbox"/>
KK-Artikel-Nr.	724 240-74	724 241-74	614 522-74	614 523-74
Gaerner-Artikel-Nr	884 192-57	884 217-57	885 902-57	885 929-57
Typ	FE/FEM 300/75	FE/FEM 300/75	FE/FEM 300/75	FE/FEM 300/75
Kom.-Nr.				
Fabr.-Nr.:				
Baujahr:				
Hubtisch Ausführung:	<input type="checkbox"/> fahrbar <input type="checkbox"/> stationär	<input type="checkbox"/> fahrbar <input type="checkbox"/> stationär	<input type="checkbox"/> fahrbar <input type="checkbox"/> stationär	<input type="checkbox"/> fahrbar <input type="checkbox"/> stationär
Bedienpersonenmit- fahrt:	<input type="checkbox"/> ja <input checked="" type="checkbox"/> nein	<input type="checkbox"/> ja <input checked="" type="checkbox"/> nein	<input type="checkbox"/> ja <input checked="" type="checkbox"/> nein	<input type="checkbox"/> ja <input checked="" type="checkbox"/> nein
Tragkraft: kg	300	300	300	300
Plattformmaße: mm	1300x910	1300x910	1300x1150	1300x1150
Bauhöhe: mm	80	80	80	80
Nutzhub: mm	670	670	670	670
Hubhöhe: mm	750	750	750	750
Hubzeit: sec	16	16	16	16
Senkzeit: sec	16	16	16	16
Anschlussspannung: V	230	400	230	400
Geräuschpegel: dbA	70	70	70	70
Sonstiges:				
	<input type="checkbox"/>	<input type="checkbox"/>	<input type="checkbox"/>	<input type="checkbox"/>
KK-Artikel-Nr.	716 026-74	716 027-74	614 524-74	614 525-74
Gaerner-Artikel-Nr	784 562-57	784 579-57	885 905-57	885 906-57
Typ	FE/FEM 600/75	FE/FEM 600/75	FE/FEM 600/75	FE/FEM 600/75
Kom.-Nr.				
Fabr.-Nr.:				
Baujahr:				
Hubtisch Ausführung:	<input type="checkbox"/> fahrbar <input type="checkbox"/> stationär	<input type="checkbox"/> fahrbar <input type="checkbox"/> stationär	<input type="checkbox"/> fahrbar <input type="checkbox"/> stationär	<input type="checkbox"/> fahrbar <input type="checkbox"/> stationär
Bedienpersonenmit- fahrt:	<input type="checkbox"/> ja <input checked="" type="checkbox"/> nein	<input type="checkbox"/> ja <input checked="" type="checkbox"/> nein	<input type="checkbox"/> ja <input checked="" type="checkbox"/> nein	<input type="checkbox"/> ja <input checked="" type="checkbox"/> nein
Tragkraft: kg	600	600	600	600
Plattformmaße: mm	1300x910	1300x910	1300x1150	1300x1150
Bauhöhe: mm	80	80	80	80
Nutzhub: mm	670	670	670	670
Hubhöhe: mm	750	750	750	750
Hubzeit: sec	17	17	17	17
Senkzeit: sec	17	17	17	17
Anschlussspannung: V	230	400	230	400
Geräuschpegel: dbA	70	70	70	70
Sonstiges:				

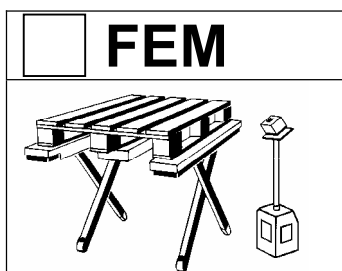

	<input type="checkbox"/>	<input type="checkbox"/>	<input type="checkbox"/>	<input type="checkbox"/>
KK-Artikel-Nr.	724 397-74	724 398-74	614 526-74	614 527-74
Gaerner-Artikel-Nr.	102 682-57	102 683-57	885 907-57	885 908-57
Typ	FE/FEM 900/75	FE/FEM 900/75	FE/FEM 900/75	FE/FEM 900/75
Kom.-Nr.				
Fabr.-Nr.:				
Baujahr:				
Hubtisch Ausführung:	<input type="checkbox"/> fahrbar <input type="checkbox"/> stationär	<input type="checkbox"/> fahrbar <input type="checkbox"/> stationär	<input type="checkbox"/> fahrbar <input type="checkbox"/> stationär	<input type="checkbox"/> fahrbar <input type="checkbox"/> stationär
Bedienpersonenmit- fahrt:	<input type="checkbox"/> ja <input checked="" type="checkbox"/> nein	<input type="checkbox"/> ja <input checked="" type="checkbox"/> nein	<input type="checkbox"/> ja <input checked="" type="checkbox"/> nein	<input type="checkbox"/> ja <input checked="" type="checkbox"/> nein
Tragkraft: kg	900	900	1200	1200
Plattformmaße: mm	1300x910	1300x910	1300x1150	1300x1150
Bauhöhe: mm	80	80	80	80
Nutzhub: mm	670	670	670	670
Hubhöhe: mm	750	750	750	750
Hubzeit: sec	18	18	18	18
Senkzeit: sec	18	18	18	18
Anschlussspannung: V	230	400	230	400
Geräuschpegel: dbA	70	70	70	70
Sonstiges:				

	<input type="checkbox"/>	<input type="checkbox"/>	<input type="checkbox"/>	<input type="checkbox"/>
KK-Artikel-Nr.	716 028-74	716 029-74	614 528-74	614 529-74
Gaerner-Artikel-Nr.	784 585-57	784 591-57	885 909-57	885 910-57
Typ	FE/FEM 1200/75	FE/FEM 1200/75	FE/FEM 1200/75	FE/FEM 1200/75
Kom.-Nr.				
Fabr.-Nr.:				
Baujahr:				
Hubtisch Ausführung:	<input type="checkbox"/> fahrbar <input type="checkbox"/> stationär	<input type="checkbox"/> fahrbar <input type="checkbox"/> stationär	<input type="checkbox"/> fahrbar <input type="checkbox"/> stationär	<input type="checkbox"/> fahrbar <input type="checkbox"/> stationär
Bedienpersonenmit- fahrt:	<input type="checkbox"/> ja <input checked="" type="checkbox"/> nein	<input type="checkbox"/> ja <input checked="" type="checkbox"/> nein	<input type="checkbox"/> ja <input checked="" type="checkbox"/> nein	<input type="checkbox"/> ja <input checked="" type="checkbox"/> nein
Tragkraft: kg	900	900	1200	1200
Plattformmaße: mm	1300x910	1300x910	1300x1150	1300x1150
Bauhöhe: mm	80	80	80	80
Nutzhub: mm	670	670	670	670
Hubhöhe: mm	750	750	750	750
Hubzeit: sec	19	19	19	19
Senkzeit: sec	19	19	19	19
Anschlussspannung: V	230	400	230	400
Geräuschpegel: dbA	70	70	70	70
Sonstiges:				

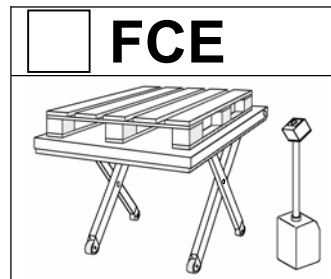

	<input type="checkbox"/>	<input type="checkbox"/>	<input type="checkbox"/>	<input type="checkbox"/>
KK-Artikel-Nr.	724 219-74	724 221-74	614 531-74	614 532-74
Gaerner-Artikel-Nr.	883 956-57	883 962-57	885 911-57	885 912-57
Typ	FCE 300/75	FCE 300/75	FCE 300/75	FCE 300/75
Kom.-Nr.				
Fabr.-Nr.:				
Baujahr:				
Hubtisch Ausführung:	<input type="checkbox"/> fahrbar <input type="checkbox"/> stationär	<input type="checkbox"/> fahrbar <input type="checkbox"/> stationär	<input type="checkbox"/> fahrbar <input type="checkbox"/> stationär	<input type="checkbox"/> fahrbar <input type="checkbox"/> stationär
Bedienpersonenmit- fahrt:	<input type="checkbox"/> ja <input checked="" type="checkbox"/> nein	<input type="checkbox"/> ja <input checked="" type="checkbox"/> nein	<input type="checkbox"/> ja <input checked="" type="checkbox"/> nein	<input type="checkbox"/> ja <input checked="" type="checkbox"/> nein
Tragkraft: kg	300	300	300	300
Plattformmaße: mm	1450x900	1450x900	1450x1150	1450x1150
Bauhöhe: mm	80	80	80	80
Nutzhub: mm	670	670	670	670
Hubhöhe: mm	750	750	750	750
Hubzeit: sec	16	16	16	16
Senkzeit: sec	16	16	16	16
Anschlussspannung: V	230	400	230	400
Geräuschpegel: dbA	70	70	70	70
Sonstiges:				

	<input type="checkbox"/>	<input type="checkbox"/>	<input type="checkbox"/>	<input type="checkbox"/>
KK-Artikel-Nr.	759 419-74	759420-74	614 533-74	614 534-74
Gaerner-Artikel-Nr.	117 954-57	117 955-57	885 913-57	885 914-57
Typ	FCE 300/85	FCE 300/85	FCE 300/85	FCE 300/85
Kom.-Nr.				
Fabr.-Nr.:				
Baujahr:				
Hubtisch Ausführung:	<input type="checkbox"/> fahrbar <input type="checkbox"/> stationär	<input type="checkbox"/> fahrbar <input type="checkbox"/> stationär	<input type="checkbox"/> fahrbar <input type="checkbox"/> stationär	<input type="checkbox"/> fahrbar <input type="checkbox"/> stationär
Bedienpersonenmit- fahrt:	<input type="checkbox"/> ja <input checked="" type="checkbox"/> nein	<input type="checkbox"/> ja <input checked="" type="checkbox"/> nein	<input type="checkbox"/> ja <input checked="" type="checkbox"/> nein	<input type="checkbox"/> ja <input checked="" type="checkbox"/> nein
Tragkraft: kg	300	300	300	300
Plattformmaße: mm	1600x900	1600x900	1600x1150	1600x1150
Bauhöhe: mm	80	80	80	80
Nutzhub: mm	770	770	770	770
Hubhöhe: mm	850	850	850	850
Hubzeit: sec	20	20	20	20
Senkzeit: sec	20	20	20	20
Anschlussspannung: V	230	400	230	400
Geräuschpegel: dbA	70	70	70	70
Sonstiges:				

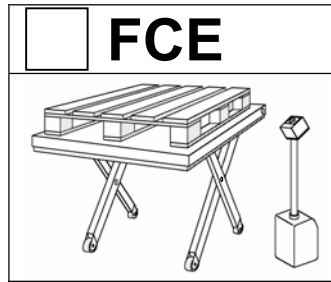

	<input type="checkbox"/>	<input type="checkbox"/>	<input type="checkbox"/>	<input type="checkbox"/>
KK-Artikel-Nr.	724 223-74	724 224-74	614 535-74	614 536-74
Gaerner-Artikel-Nr.	883 985-57	884 016-57	885 915-57	885 916-57
Typ	FCE 500/75	FCE 500/75	FCE 500/75	FCE 500/75
Kom.-Nr.				
Fabr.-Nr.:				
Baujahr:				
Hubtisch Ausführung:	<input type="checkbox"/> fahrbar <input type="checkbox"/> stationär	<input type="checkbox"/> fahrbar <input type="checkbox"/> stationär	<input type="checkbox"/> fahrbar <input type="checkbox"/> stationär	<input type="checkbox"/> fahrbar <input type="checkbox"/> stationär
Bedienpersonenmit-fahrt:	<input type="checkbox"/> ja <input checked="" type="checkbox"/> nein	<input type="checkbox"/> ja <input checked="" type="checkbox"/> nein	<input type="checkbox"/> ja <input checked="" type="checkbox"/> nein	<input type="checkbox"/> ja <input checked="" type="checkbox"/> nein
Tragkraft: kg	500	500	500	500
Plattformmaße: mm	1450x900	1450x900	1450x1150	1450x1150
Bauhöhe: mm	80	80	80	80
Nutzhub: mm	670	670	670	670
Hubhöhe: mm	750	750	750	750
Hubzeit: sec	16	16	16	16
Senkzeit: sec	16	16	16	16
Anschlussspannung: V	230	400	230	400
Geräuschpegel: dbA	70	70	70	70
Sonstiges:				

	<input type="checkbox"/>	<input type="checkbox"/>	<input type="checkbox"/>	<input type="checkbox"/>
KK-Artikel-Nr.	759 421-74	759 423-74	614 537-74	614 538-74
Gaerner-Artikel-Nr.	117 956-57	117 957-57	885 917-57	885 918-57
Typ	FCE 500/85	FCE 500/85	FCE 500/85	FCE 500/85
Kom.-Nr.				
Fabr.-Nr.:				
Baujahr:				
Hubtisch Ausführung:	<input type="checkbox"/> fahrbar <input type="checkbox"/> stationär	<input type="checkbox"/> fahrbar <input type="checkbox"/> stationär	<input type="checkbox"/> fahrbar <input type="checkbox"/> stationär	<input type="checkbox"/> fahrbar <input type="checkbox"/> stationär
Bedienpersonenmit-fahrt:	<input type="checkbox"/> ja <input checked="" type="checkbox"/> nein	<input type="checkbox"/> ja <input checked="" type="checkbox"/> nein	<input type="checkbox"/> ja <input checked="" type="checkbox"/> nein	<input type="checkbox"/> ja <input checked="" type="checkbox"/> nein
Tragkraft: kg	500	500	500	500
Plattformmaße: mm	1600x900	1600x900	1600x1150	1600x1150
Bauhöhe: mm	80	80	80	80
Nutzhub: mm	770	770	770	770
Hubhöhe: mm	850	850	850	850
Hubzeit: sec	20	20	20	20
Senkzeit: sec	20	20	20	20
Anschlussspannung: V	230	400	230	400
Geräuschpegel: dbA	70	70	70	70
Sonstiges:				

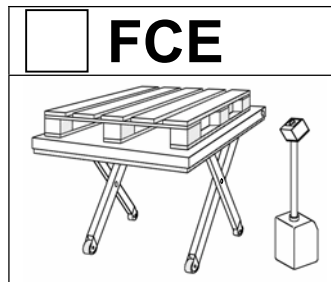

	<input type="checkbox"/>	<input type="checkbox"/>	<input type="checkbox"/>	<input type="checkbox"/>
KK-Artikel-Nr.	724 226-74	724 227-74	614 539-74	614 540-74
Gaerner-Artikel-Nr.	884 039-57	884 045-57	885 919-57	885 920-57
Typ	FCE 1000/75	FCE 1000/75	FCE 1000/75	FCE 1000/75
Kom.-Nr.				
Fabr.-Nr.:				
Baujahr:				
Hubtisch Ausführung:	<input type="checkbox"/> fahrbar <input type="checkbox"/> stationär	<input type="checkbox"/> fahrbar <input type="checkbox"/> stationär	<input type="checkbox"/> fahrbar <input type="checkbox"/> stationär	<input type="checkbox"/> fahrbar <input type="checkbox"/> stationär
Bedienpersonenmit-fahrt:	<input type="checkbox"/> ja <input checked="" type="checkbox"/> nein	<input type="checkbox"/> ja <input checked="" type="checkbox"/> nein	<input type="checkbox"/> ja <input checked="" type="checkbox"/> nein	<input type="checkbox"/> ja <input checked="" type="checkbox"/> nein
Tragkraft: kg	1000	1000	1000	1000
Plattformmaße: mm	1450x900	1450x900	1450x1150	1450x1150
Bauhöhe: mm	80	80	80	80
Nutzhub: mm	670	670	670	670
Hubhöhe: mm	750	750	750	750
Hubzeit: sec	19	19	19	19
Senkzeit: sec	19	19	19	19
Anschlussspannung: V	230	400	230	400
Geräuschpegel: dbA	70	70	70	70
Sonstiges:				

	<input type="checkbox"/>	<input type="checkbox"/>	<input type="checkbox"/>	<input type="checkbox"/>
KK-Artikel-Nr.	759 424-74	759 425-74	614 541-74	614 542-74
Gaerner-Artikel-Nr.	117 958-57	117 959-57	885 921-57	885 922-57
Typ	FCE 1000/85	FCE 1000/85	FCE 1000/85	FCE 1000/85
Kom.-Nr.				
Fabr.-Nr.:				
Baujahr:				
Hubtisch Ausführung:	<input type="checkbox"/> fahrbar <input type="checkbox"/> stationär	<input type="checkbox"/> fahrbar <input type="checkbox"/> stationär	<input type="checkbox"/> fahrbar <input type="checkbox"/> stationär	<input type="checkbox"/> fahrbar <input type="checkbox"/> stationär
Bedienpersonenmit-fahrt:	<input type="checkbox"/> ja <input checked="" type="checkbox"/> nein	<input type="checkbox"/> ja <input checked="" type="checkbox"/> nein	<input type="checkbox"/> ja <input checked="" type="checkbox"/> nein	<input type="checkbox"/> ja <input checked="" type="checkbox"/> nein
Tragkraft: kg	1000	1000	1000	1000
Plattformmaße: mm	1600x900	1600x900	1600x1150	1600x1150
Bauhöhe: mm	80	80	80	80
Nutzhub: mm	770	770	770	770
Hubhöhe: mm	850	850	850	850
Hubzeit: sec	22	22	22	22
Senkzeit: sec	22	22	22	22
Anschlussspannung: V	230	400	230	400
Geräuschpegel: dbA	70	70	70	70
Sonstiges:				

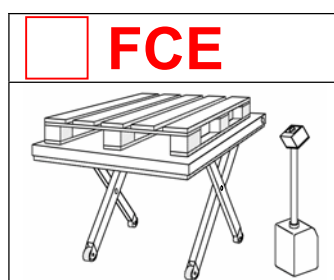





	<input type="checkbox"/>	<input type="checkbox"/>	<input type="checkbox"/>	<input type="checkbox"/>
KK-Artikel-Nr.	724 229-74	724 230-74	614 543-74	614 544-74
Gaerner-Artikel-Nr.	884 068-57	884 074-57	885 923-57	885 924-57
Typ	FCE 1500/75	FCE 1500/75	FCE 1500/75	FCE 1500/75
Kom.-Nr.				
Fabr.-Nr.:				
Baujahr:				
Hubtisch Ausführung:	<input type="checkbox"/> fahrbar <input type="checkbox"/> stationär	<input type="checkbox"/> fahrbar <input type="checkbox"/> stationär	<input type="checkbox"/> fahrbar <input type="checkbox"/> stationär	<input type="checkbox"/> fahrbar <input type="checkbox"/> stationär
Bedienpersonenmit-fahrt:	<input type="checkbox"/> ja <input checked="" type="checkbox"/> nein	<input type="checkbox"/> ja <input checked="" type="checkbox"/> nein	<input type="checkbox"/> ja <input checked="" type="checkbox"/> nein	<input type="checkbox"/> ja <input checked="" type="checkbox"/> nein
Tragkraft: kg	1500	1500	1500	1500
Plattformmaße: mm	1450x900	1450x900	1450x1150	1450x1150
Bauhöhe: mm	90	90	90	90
Nutzhub: mm	660	660	660	660
Hubhöhe: mm	750	750	750	750
Hubzeit: sec	20	20	20	20
Senkzeit: sec	20	20	20	20
Anschlussspannung: V	230	400	230	400
Geräuschpegel: dbA	70	70	70	70
Sonstiges:				

	<input type="checkbox"/>	<input type="checkbox"/>	<input type="checkbox"/>	<input type="checkbox"/>
KK-Artikel-Nr.	759 426-74	759 427-74	614 545-74	614 546-74
Gaerner-Artikel-Nr.	117 960-57	117 961-57	885 925-57	885 927-57
Typ	FCE 1500/85	FCE 1500/85	FCE 1500/85	FCE 1500/85
Kom.-Nr.				
Fabr.-Nr.:				
Baujahr:				
Hubtisch Ausführung:	<input type="checkbox"/> fahrbar <input type="checkbox"/> stationär	<input type="checkbox"/> fahrbar <input type="checkbox"/> stationär	<input type="checkbox"/> fahrbar <input type="checkbox"/> stationär	<input type="checkbox"/> fahrbar <input type="checkbox"/> stationär
Bedienpersonenmit-fahrt:	<input type="checkbox"/> ja <input checked="" type="checkbox"/> nein	<input type="checkbox"/> ja <input checked="" type="checkbox"/> nein	<input type="checkbox"/> ja <input checked="" type="checkbox"/> nein	<input type="checkbox"/> ja <input checked="" type="checkbox"/> nein
Tragkraft: kg	1500	1500	1500	1500
Plattformmaße: mm	1600x900	1600x900	1600x1150	1600x1150
Bauhöhe: mm	90	90	90	90
Nutzhub: mm	760	760	760	760
Hubhöhe: mm	850	850	850	850
Hubzeit: sec	25	25	25	25
Senkzeit: sec	25	25	25	25
Anschlussspannung: V	230	400	230	400
Geräuschpegel: dbA	70	70	70	70
Sonstiges:				

Návod k provozování

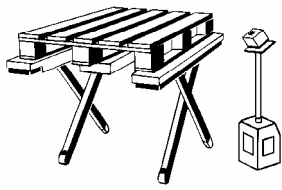
Plochý zdvihací stůl

Stavební řada

<input type="checkbox"/> FE/FEM	<input type="checkbox"/> FCE
	
	

Typ:

Výr. č.:

Adresa služby pro zákazníky

FLEXLIFT Hubgeräte GmbH
Eckendorfer Straße 115-117
D-33609 Bielefeld

Tel. 0521/7806-260

Fax 0521/7806-320

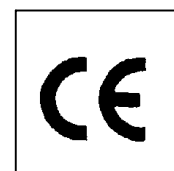

OBSAH

1. PŘÍJEM ZÁSILKY	3
2. POŽADAVKY NA MÍSTO PRO INSTALACI.....	3
3. POUŽÍVÁNÍ KE STANOVENÉMU ÚČELU	3
4. BEZPEČNOST	4
4.1. BEZPEČNOSTNÍ PŘEDPISY PRO NŮŽKOVÉ ZDVIHACÍ STOLY.....	4
4.2. OBSLUŽNÉ A BEZPEČNOSTNÍ ŠTÍTKY ZDVIHACÍHO STOLU (<i>JE ZAKÁZÁNO JE ODSTRANIT</i>)	5
5. KONSTRUKCE ZDVIHACÍHO STOLU.....	6
5.1. OCHRANNÁ ZAŘÍZENÍ	6
5.2. PODPĚRY PRO ÚDRŽBU/POJISTNÝ ŠROUB PRO MONTÁŽ	6
6. UVEDENÍ DO PROVOZU.....	7
6.1. SEJMUTÍ ZDVIHACÍHO STOLU Z PALETY	7
6.2. UVEDENÍ POJÍZDNÝCH ZDVIHACÍCH STOLŮ DO PROVOZU.....	7
7. VYŘAZENÍ Z PROVOZU	8
8. ZKOUŠKA	8
9. KONTROLA/ÚDRŽBA	9
10. PROHLÁŠENÍ O SHODĚ	10
11. TECHNICKÉ ÚDAJE	12

1. PŘÍJEM ZÁSILKY

Zásilku prověřte:

- Úplnost
- Poškození při přepravě: - Zdvihací stůl v žádném případě neuvádějte do provozu!
- Kontaktujte dodavatele.

2. POŽADAVKY NA MÍSTO PRO INSTALACI

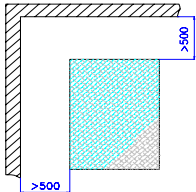
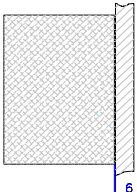
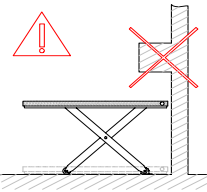
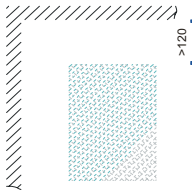
<p>Instalovat volně do prostoru: okolo bezpečnostní odstup min. 500 mm.</p>	<p>Instalace těsně u stěny: max. 6 mm odstup mezi stěnou a plošinou. Stěny hladké a svislé.</p>	<p>Zdvihací stůl neprovazujte pod výstupky.</p>	<p>Instalace blízko stěny: odstup od stěny min. 120 mm, max. 150 mm.</p>
			

3. POUŽÍVÁNÍ KE STANOVENÉMU ÚČELU

Účel zdvihacího stolu:

Typ FE/FCE

- Zdvhání/spouštění břemen o max. jmenovitém břemenu podle štítku o nosnosti.
- Max. 20 pohybů/hod u standardního provedení, v jednosměnném provozu.
- Práce na břemenu na zdvihacím stole, který je v klidu.
- Pojždění na čtyřech válečcích, **bez břemene**.

„Rozdělené břemeno“

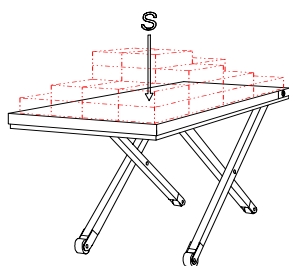

Přípustná zatížení

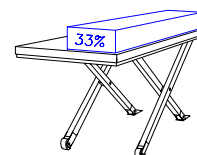
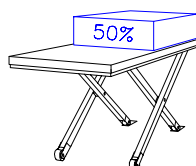
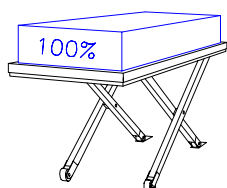

4. BEZPEČNOST

4.1. Bezpečnostní předpisy pro nůžkové zdvihací stoly

Obecně

- Obsluhovat pouze plnoletými, poučenými a pověřenými osobami.
- Před prací na zdvihacím stole/na břemeni vyloučit nebezpečí pro osoby nebo předměty.
- Respektovat bezpečnostní odstupy (50 cm) od okolních předmětů.
- Zdvihací stůl používat pouze na rovné, vodorovné a dostatečně nosné podlaze.
- Rozdíly úrovně do max. 10 mm vyrovnat (podložením pevných bodů/podlahovými plechy).
- Zdvihací stůl jako překládkový přístroj používat jen s podlahovým rámem nebo ukotvený v podlaze.
- Na zdvihací stůl nakládat pouze uvedený druh a uvedené rozdělení břemene.
- Se zdvihacím stolem pojíždět pouze bez břemene.
- Břemena na plošně zajistit.
- Zdvihací stůl při poruchách/bezpečnostních závadách vyřadit z provozu.
- Zdvihací stůl zajistit proti neoprávněnému použití.
- Pravidelně prověřovat bezpečnostní zařízení.
- Návod k používání uchovávat u zdvihacího stolu.
- Bezpečnostní předpisy (připojená žlutá nálepka) instalovat v blízkosti zdvihacího stolu.

Zakázáno je

- Přepravovat osoby.
- Zdvihat/spouštět s osobami (jen v případě vytvoření místa pro obsluhu).
- Pracovat na břemeni při zdvihání.
- Lézt na břemeno nebo na plošinu.
- Pobývat pod plošinou/pod břemenem.
- Sahat do zdvihacího stolu/do nůžek.
- Překročit maximální nosnost.
- Používat nevhodné druhy palet.
- Jednostranný převis břemene.
- Zneužít jako lis s břemenem.
- Předělávat/měnit zdvihací stůl.
- Instalovat/provozovat venku (jen s příslušným vybavením).
- Činnost se zdvihacím stolem s nearetovanou otočnou plošinou.
- Provozování zdvihacího stolu bez ochranných zařízení/bez ochranné lišty proti dotyku chodidlem.



Nebezpečí

- Samočinný vypínač nikdy nevyřazovat z provozu. **OHROŽENÍ ŽIVOTA**
- Ochrannou lištu proti dotyku chodidlem nikdy nevyřazovat z provozu.
- Při vzniku nebezpečné situace ihned uvolnit spínač pro činnost.
- Stisknout tlačítko nouzového vypnutí.
- Padá-li nebo převrací-li se břemeno, ihned opustit nebezpečný prostor.
- Části vedoucí elektrický proud nevystavovat vlhkosti.
- Hydraulický olej může podráždít pokožku/poškodit zdraví.
- Poškozené části ihned vyměnit.

Opravy a údržba

- Jen pomocí autorizovaného odborného personálu.
- Jen bez břemene, ve stavu bez proudu, bez napětí a bez tlaku.
- Jen s nasazenými podpěrami pro údržbu.
- Zabránit uvedení do provozu během údržby/opravy.
- Používat bezpečnostní rukavice a chránič obličeje.
- Alespoň 1x ročně zdvihací stůl prověřit znalcem.
- Pravidelně udržovat hydraulické části.

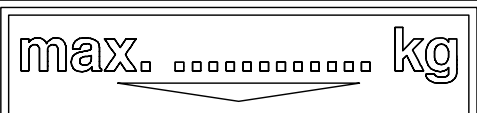
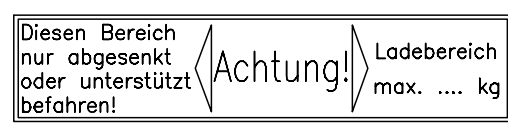
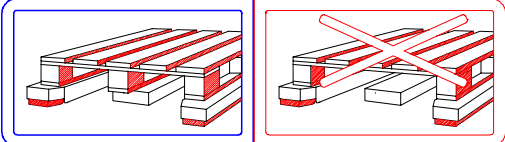
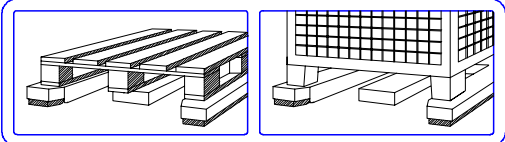
4.2. Obslužné a bezpečnostní štítky zdvihacího stolu (je zakázáno je odstranit)

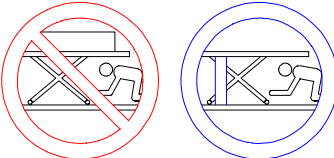
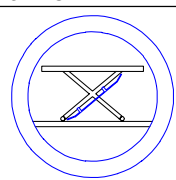
a)	<p>Štítek nosnosti</p> 	Maximální nosnost
b)	<p>Prostor pro náklad</p>  <p>V tomto prostoru jezdit pouze ve sklopeném nebo podepřeném stavu!</p> <p>Pozor!</p> <p>Prostor pro náklad max. ... kg</p>	Prostor pro náklad pojízdného zdvihacího stolu.
c)	<p>Druh břemene</p> 	<ul style="list-style-type: none"> • Palety podepřené uprostřed.
d)		<ul style="list-style-type: none"> • Palety podepřené uprostřed. • Palety nepodepřené uprostřed. • Drátěné kontejnery s výtuhou nebo s přidavnou podpěrou.
e)	<p>Zákaz pohybu s osobou</p> 	<ul style="list-style-type: none"> • Zákaz pohybu s osobou. • Nepobývat na plošině/na břemeni.
f)	<p>Zákaz sahat do nůžek</p> 	
g+h)	<p>Zákaz pobývat pod zdvihacím stolem/ pro údržbu povinně podpěry</p> 	
i)	<p>Příkázaný ochranný třmen</p> 	
j))	<p>Tovární štítek</p>	

		FLEXLIFT Hubgeräte GmbH Eckendorfer Straße 115 Telefon 0521 / 7898-0 D-33609 Bielefeld Telefon 0521 / 7898-11		
Type	SFL1500122	Maximální kapacita	3000 lbs	
Part No./Manufacture No.	07041/117	Maximální nosná váha	2400 lbs	
Year of construction	10 / 2001	Maximální napětí / napětí síťové	480V / 60Hz 3,7 kW, 3p.	

5. KONSTRUKCE ZDVIHACÍHO STOLU

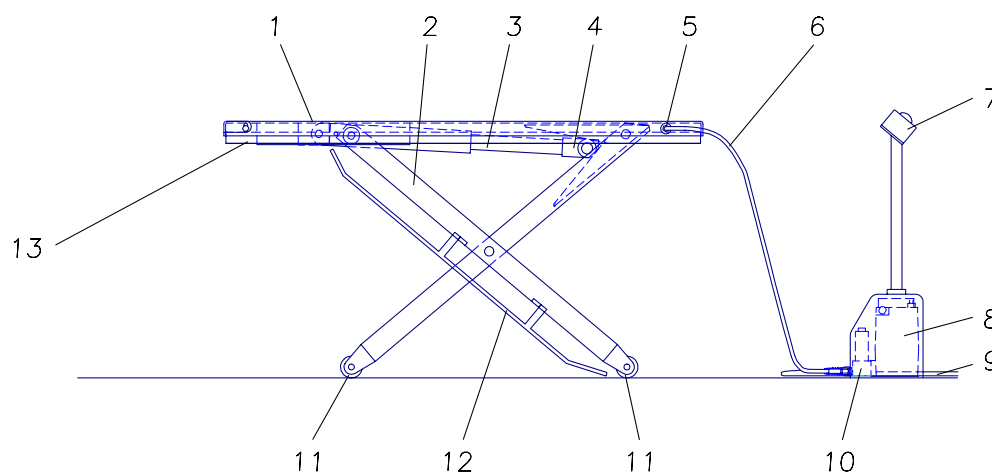

- | | | | |
|---------------------|----------------------------|----------------------|---------------------------|
| 1 Plošina | 5 Hydraulická rychlospojka | 8 Agregát | 12 Třmen ochrany chodidel |
| 2 Zdvihací nůžky | 6 Hadice hydrauliky | 9 Přípojka elektřiny | 13 Lišta ochrany chodidel |
| 3 Hydraulický válec | 7 Přepínač pro obsluhu | 10 Magnetický ventil | |
| 4 Vidlice s válečky | | 11 Podlahový váleček | |

5.1. Ochranná zařízení

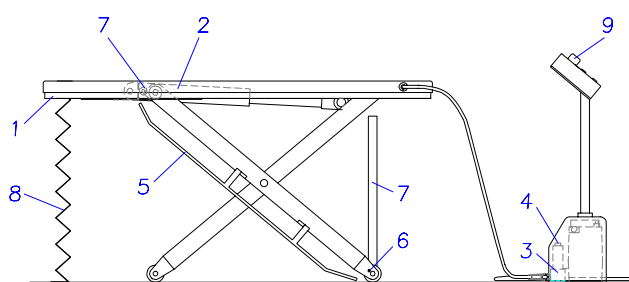

- | |
|--|
| 1 Lišta ochrany chodidel |
| 2 Pojistka při průrazu trubky |
| 3 (ventil brzdící spuštění) |
| 4 Ventil omezující tlak |
| 5 Nouzové spuštění dolů |
| 6 Třmen ochrany chodidel |
| 7 Parkovací brzda kola |
| 8 Podpěra pro údržbu Roleta, skládací měch |
| 9 (zvláštní vybavení) Nouzový vypínač |

5 Třmen ochrany chodidel na okraji plošiny



5.2. Podpěry pro údržbu/pojistný šroub pro montáž

Pojistný šroub pro montáž (7) u FE/FCE

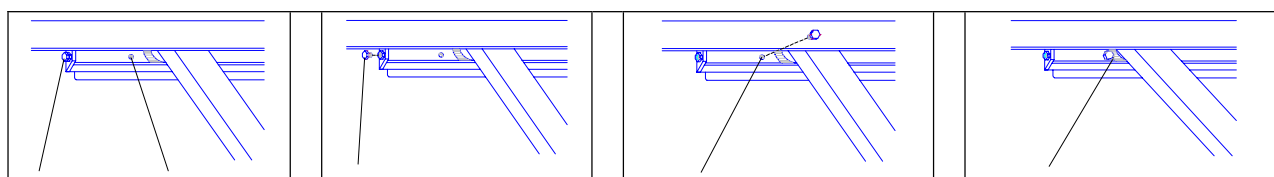

6. UVEDENÍ DO PROVOZU



Respektujte bezpečnostní předpisy

6.1. Sejmutí zdvihacího stolu z palety



Pozor! Zdvihací stůl nezvedat z palety ve sklopeném stavu!

Zdvihací nůžky by se mohly rozevřít nebo by mohla ze svého usazení vypadnout vidlice s válečky.

- Provizorně připojit pohonný agregát.
- Pohonný agregát připojit hydraulickou rychlospojkou ke zdvihacímu stolu.
- Elektrickou zástrčku (SCHUKO nebo CEE) vstrčit do elektrické zásuvky.



- Zdvihací stůl zdvihnout povelom »Zdvihat« na přepínači pro obsluhu.
- Zdvížený stůl na úzké straně (strana pro připojení hadice) nadzvednout, stáhnout z palety.
- Nyní nadzvednout druhou stranu a paletu odstranit.



6.2. Uvedení pojízdných zdvihacích stolů do provozu

1. Připojit přívodní vedení

Přívod proudu přes síťovou zástrčku s příslušnými pojistkami.

Motor na střídavý proud 240V Schuco: min. 16 A.

Zástrčka CEE pro střídavý proud: 10 A.

2. Namotovat příslušenství (např. nájezdový klín).

3. Připojit na elektrickou síť.

4. Hydraulické vedení zbavit tlaku stisknutím tlačítka „Spustit“.

5. Pohonný agregát připojit pomocí hydraulické rychlospojky (5).

Připojení

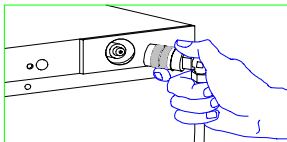
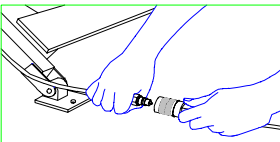
 <p>Přípojka plošiny</p>	<p>Nátrubek (na hadici) vsadit do zásuvky (zdvihacího stolu).</p>	 <p>Přípojka nohy</p>	<p>Nátrubek a zásuvku vzájemně propojit.</p>
---	---	---	--

- ☞ Po dosažení horní polohy zdvihu funkci »Zdvihat« dál nepoužívat.
- ☞ Je zakázáno zdvihat a spouštět krátkými, trhavými pohyby. Přístroj se může poškodit.

U stacionárních zdvihacích stolů:

6. Zdvihací stůl nasunout do požadované polohy a vyrovnat.
7. Správnost polohy prověřit spuštěním a zdvižením.
8. Zdvihací stůl u nájezdové strany lehce nadzvednout, podlahové plechy vsunout pod podlahové válečky, vyrovnat a upevnit.
9. Příp. namontovat chránič chodidel (5) na nohu nůžek (FE/FCE).

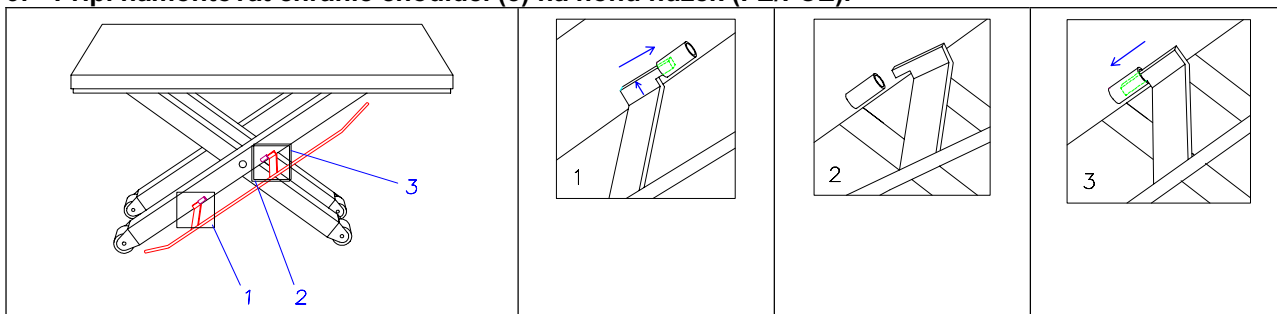

7. VYŘAZENÍ Z PROVOZU



Při skončení/přerušení práce zdvihací stůl vyřadit z provozu.

- Agregát zamknout.
- Vytáhnout zástrčku z elektrické sítě.
- Vypnout hlavní spínač.

8. ZKOUŠKA

- ☞ Zdvihací stoly v sestavě vyžadují zkoušku před prvním uvedením do provozu.
- ☞ Pro zdvihací stoly jezdící s obsluhujícími osobami/stoly pro přepravu osob platí rozdílná národní bezpečnostní ustanovení. Německo: zkouška znalci před prvním uvedením do provozu.
- Jednou ročně zkouška znalcem.
- Sepsání a uchování protokolu o zkoušce.
- Vedení Knihy zkoušek pro zdvihací stoly jezdící s obsluhujícími osobami a > 2 m zdvihu.

9. KONTROLA/ÚDRŽBA



Respektujte bezpečnostní předpisy

Co?	Kdy?	Popis
Prověřit množství oleje.	2 týdny po uvedení do provozu/jednou měsíčně.	<ul style="list-style-type: none"> Zdvihací stůl úplně spustit dolů. Hladina oleje u horní hrany plnicího nástavce.
Vyměnit olej.	Jednou ročně.	<ul style="list-style-type: none"> Zdvihací stůl úplně spustit dolů. Odpojit hydraulickou hadici. Z hadice odšroubovat nátrubek. Povolit šroubení plnicího nástavce. Hadici nasměrovat do nějaké nádoby pro zachycení. Odčerpat olej z nádrže (stisknout »Zdvihat«).
Odvzdušnit hydraulický systém.	Jednou měsíčně.	<ul style="list-style-type: none"> Se zdvihacím stolem několikrát dojet až na mechanický koncový doraz. Na 2 až 3 sekundy stisknout »Zdvihat«.
Prověřit stav a těsnost hydraulického zařízení.	2 týdny po uvedení do provozu/jednou ročně.	<ul style="list-style-type: none"> Prověřit hydraulická vedení, ventily, potrubí, hadice, spojky, šroubení. Šroubení se stopami oleje utáhnout. Při poškození díly vyměnit. Hydraulický systém odvzdušnit několikanásobným dojetím až na mechanický koncový doraz. Všechny hydraulické hadice po 6 letech vyměnit za nové.
Kontrola mechanických spojů.	2 týdny po uvedení do provozu/jednou ročně.	<ul style="list-style-type: none"> Všeobecná prohlídka a zkouška fungování všech mechanických spojů.
Prověřit chránič chodidel.	Při každém uvedení do provozu.	<ul style="list-style-type: none"> Nefunguje-li ochranná lišta bezvadně, vyřadte zdvihací stůl z provozu.
Čištění.	Denně.	



Intervaly údržby při používání v jednosměnném provozu.
Při vícesměnném provozu zkrátit intervaly údržby na polovinu.
Doporučený olej: VITAM GF 22 (Aral)

10. PROHLÁŠENÍ O SHODĚ

Ve smyslu směrnice ES 2006/42 EG o strojích (Příloha II A)

Název a adresa výrobce

FLEXLIFT Hubgeräte GmbH

Eckendorfer Straße

D -33609 Bielefeld

Toto prohlášení se vztahuje na stroj ve stavu, ve kterém byl uveden do provozu, ignorovány zůstávají díly a/nebo zásahy provedené dodatečně konečným uživatelem. Prohlášení ztrácí svou platnost, pokud dojde k přestavbě nebo změně tohoto produktu bez našeho souhlasu.

Tímto prohlašujeme, že níže popsany nekompletní stroj/ zařízení

Označení výrobku: *Hydraulický nůžkový zvedací stůl*

Typ :

Kom-čís.:

Výrobní číslo:

Rok výroby:

odpovídá všem aplikovaným požadavkům strojní směrnice 2006/42/EG. Stroj/ zařízení navíc odpovídá nařízením směrnic 2006/95/EG o elektrických provozních prostředcích a 2004/108/EG o elektromagnetické snášenlivosti.

Aplikované harmonizované normy a další technické normy a specifikace

- DIN EN ISO 12100-1 (2004) Bezpečnost strojů - základní pojmy, obecné konstrukční principy - Část 1: základní terminologie, metodologie
- DIN EN ISO 12100-2 (2004) Bezpečnost strojů - základní pojmy, obecné konstrukční principy - Část 2: technické principy
- DIN EN ISO 13857 (2008) Bezpečnost strojů - bezpečnostní vzdálenosti proti ohrožení horních a dolních končetin nebezpečnými částmi stroje
- DIN EN 349 (2008) Bezpečnost strojů - minimální odstupy k zabránění zhmoždění částí těla
- DIN EN 1570 (1998) Bezpečnostní požadavky pro zvedací stoly
- DIN EN 1570/A1 (2004) Bezpečnostní požadavky na zvedací stoly
- DIN EN 60204-1 (2007) Bezpečnost strojů - elektrická výbava strojů – Část 1: obecné požadavky
- DIN EN 1760-2/A1 Bezpečnost strojů - na tlak citlivá ochranná zařízení – část 2: obecné principy pro konstrukci a zkoušky

- | | |
|---------------------------|---|
| | spínacích lišt a spínacích tyčí |
| • BGR 500 (2004) | Provozování pracovních prostředků (BG-Pravidla) |
| • BGV A3 (1997) | Bezpečnostní předpis Elektrická zařízení a provozní prostředky |
| • 2006/95/EG | Směrnice o nízkém napětí ES |
| • DIN EN 61000-6-2 (2006) | Elektro magnetická kompatibilita (EMV) – Část 6-2: kmenové normy - odolnost pro průmyslové prostředí |
| • DIN EN 61000-6-4 (2007) | Elektro magnetická kompatibilita (EMV) – Část 6-4: kmenové normy; emise rušení pro průmyslové prostředí |

Zmocněnec pro sestavení relevantních technických podkladů:

Sabine Hennesen
Flexlift Hubgeräte GmbH
Eckendorfer Str. 115
D 33609 Bielefeld

Bielefeld, 01.01.2010

Carsten Heide, vedení obchodu



Místo, datum

Jméno a funkce podepsané osoby

Podpis

11. TECHNICKÉ ÚDAJE

CZ	D	
Objednávka č.	Kom. Nr	
Výr. č.:	Fabr-Nr.	
Rok výroby:	Baujahr	
Provedení zdvihacího stolu:	Hubtischausführung	<input type="checkbox"/> pojízdný <input type="checkbox"/> stacionární
Pohyb s obsluhujícími osobami:	Bedienpersonenmitfahrt	<input type="checkbox"/> ano <input type="checkbox"/> ne
Nosnost: kg	Tragkraft	
Rozměry plošiny: mm	Plattformmaße	
Výška: mm	Bauhöhe	
Užitečný zdvih: mm	Nutzhub	
Výška zdvihu: mm	Hubhöhe	
Doba zdvihu: sec	Hubzeit	
Doba spouštění: sec	Senkzeit	
Napětí připojovací: V	Anschlußspannung	
Hladina hluku: dbA	Geräuschpegel	
Jiné:	Sonstiges	

TECHNISCHE DATEN

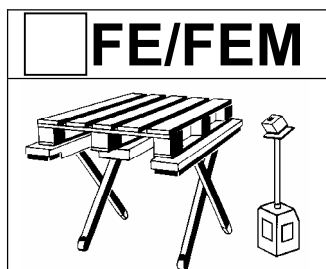

	<input type="checkbox"/>	<input type="checkbox"/>	<input type="checkbox"/>	<input type="checkbox"/>
KK-Artikel-Nr.	724 240-74	724 241-74	614 522-74	614 523-74
Gaerner-Artikel-Nr	884 192-57	884 217-57	885 902-57	885 929-57
Typ	FE/FEM 300/75	FE/FEM 300/75	FE/FEM 300/75	FE/FEM 300/75
Kom.-Nr.				
Fabr.-Nr.:				
Baujahr:				
Hubtisch Ausführung:	<input type="checkbox"/> fahrbar <input type="checkbox"/> stationär	<input type="checkbox"/> fahrbar <input type="checkbox"/> stationär	<input type="checkbox"/> fahrbar <input type="checkbox"/> stationär	<input type="checkbox"/> fahrbar <input type="checkbox"/> stationär
Bedienpersonenmit- fahrt:	<input type="checkbox"/> ja <input checked="" type="checkbox"/> nein	<input type="checkbox"/> ja <input checked="" type="checkbox"/> nein	<input type="checkbox"/> ja <input checked="" type="checkbox"/> nein	<input type="checkbox"/> ja <input checked="" type="checkbox"/> nein
Tragkraft: kg	300	300	300	300
Plattformmaße: mm	1300x910	1300x910	1300x1150	1300x1150
Bauhöhe: mm	80	80	80	80
Nutzhub: mm	670	670	670	670
Hubhöhe: mm	750	750	750	750
Hubzeit: sec	16	16	16	16
Senkzeit: sec	16	16	16	16
Anschlussspannung: V	230	400	230	400
Geräuschpegel: dbA	70	70	70	70
Sonstiges:				
	<input type="checkbox"/>	<input type="checkbox"/>	<input type="checkbox"/>	<input type="checkbox"/>
KK-Artikel-Nr.	716 026-74	716 027-74	614 524-74	614 525-74
Gaerner-Artikel-Nr	784 562-57	784 579-57	885 905-57	885 906-57
Typ	FE/FEM 600/75	FE/FEM 600/75	FE/FEM 600/75	FE/FEM 600/75
Kom.-Nr.				
Fabr.-Nr.:				
Baujahr:				
Hubtisch Ausführung:	<input type="checkbox"/> fahrbar <input type="checkbox"/> stationär	<input type="checkbox"/> fahrbar <input type="checkbox"/> stationär	<input type="checkbox"/> fahrbar <input type="checkbox"/> stationär	<input type="checkbox"/> fahrbar <input type="checkbox"/> stationär
Bedienpersonenmit- fahrt:	<input type="checkbox"/> ja <input checked="" type="checkbox"/> nein	<input type="checkbox"/> ja <input checked="" type="checkbox"/> nein	<input type="checkbox"/> ja <input checked="" type="checkbox"/> nein	<input type="checkbox"/> ja <input checked="" type="checkbox"/> nein
Tragkraft: kg	600	600	600	600
Plattformmaße: mm	1300x910	1300x910	1300x1150	1300x1150
Bauhöhe: mm	80	80	80	80
Nutzhub: mm	670	670	670	670
Hubhöhe: mm	750	750	750	750
Hubzeit: sec	17	17	17	17
Senkzeit: sec	17	17	17	17
Anschlussspannung: V	230	400	230	400
Geräuschpegel: dbA	70	70	70	70

Sonstiges:

--	--	--	--

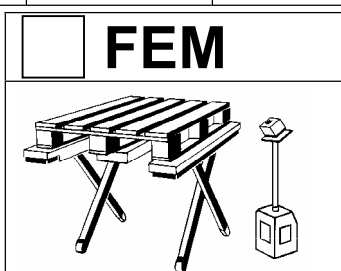

	<input type="checkbox"/>	<input type="checkbox"/>	<input type="checkbox"/>	<input type="checkbox"/>
KK-Artikel-Nr.	724 397-74	724 398-74	614 526-74	614 527-74
Gaerner-Artikel-Nr.	102 682-57	102 683-57	885 907-57	885 908-57
Typ	FE/FEM 900/75	FE/FEM 900/75	FE/FEM 900/75	FE/FEM 900/75
Kom.-Nr.				
Fabr.-Nr.:				
Baujahr:				
Hubtisch Ausführung:	<input type="checkbox"/> fahrbar <input type="checkbox"/> stationär	<input type="checkbox"/> fahrbar <input type="checkbox"/> stationär	<input type="checkbox"/> fahrbar <input type="checkbox"/> stationär	<input type="checkbox"/> fahrbar <input type="checkbox"/> stationär
Bedienpersonenmit- fahrt:	<input type="checkbox"/> ja <input checked="" type="checkbox"/> nein	<input type="checkbox"/> ja <input checked="" type="checkbox"/> nein	<input type="checkbox"/> ja <input checked="" type="checkbox"/> nein	<input type="checkbox"/> ja <input checked="" type="checkbox"/> nein
Tragkraft: kg	900	900	1200	1200
Plattformmaße: mm	1300x910	1300x910	1300x1150	1300x1150
Bauhöhe: mm	80	80	80	80
Nutzhub: mm	670	670	670	670
Hubhöhe: mm	750	750	750	750
Hubzeit: sec	18	18	18	18
Senkzeit: sec	18	18	18	18
Anschlussspannung: V	230	400	230	400
Geräuschpegel: dbA	70	70	70	70
Sonstiges:				

	<input type="checkbox"/>	<input type="checkbox"/>	<input type="checkbox"/>	<input type="checkbox"/>
KK-Artikel-Nr.	716 028-74	716 029-74	614 528-74	614 529-74
Gaerner-Artikel-Nr.	784 585-57	784 591-57	885 909-57	885 910-57
Typ	FE/FEM 1200/75	FE/FEM 1200/75	FE/FEM 1200/75	FE/FEM 1200/75
Kom.-Nr.				
Fabr.-Nr.:				
Baujahr:				
Hubtisch Ausführung:	<input type="checkbox"/> fahrbar <input type="checkbox"/> stationär	<input type="checkbox"/> fahrbar <input type="checkbox"/> stationär	<input type="checkbox"/> fahrbar <input type="checkbox"/> stationär	<input type="checkbox"/> fahrbar <input type="checkbox"/> stationär
Bedienpersonenmit- fahrt:	<input type="checkbox"/> ja <input checked="" type="checkbox"/> nein	<input type="checkbox"/> ja <input checked="" type="checkbox"/> nein	<input type="checkbox"/> ja <input checked="" type="checkbox"/> nein	<input type="checkbox"/> ja <input checked="" type="checkbox"/> nein
Tragkraft: kg	900	900	1200	1200
Plattformmaße: mm	1300x910	1300x910	1300x1150	1300x1150
Bauhöhe: mm	80	80	80	80
Nutzhub: mm	670	670	670	670
Hubhöhe: mm	750	750	750	750
Hubzeit: sec	19	19	19	19
Senkzeit: sec	19	19	19	19
Anschlussspannung: V	230	400	230	400
Geräuschpegel: dbA	70	70	70	70
Sonstiges:				

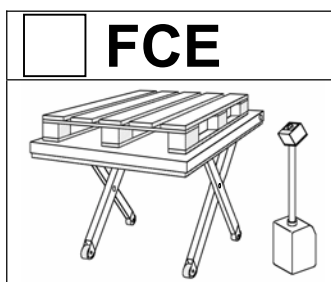

	<input type="checkbox"/>	<input type="checkbox"/>	<input type="checkbox"/>	<input type="checkbox"/>
KK-Artikel-Nr.	724 219-74	724 221-74	614 531-74	614 532-74
Gaerner-Artikel-Nr.	883 956-57	883 962-57	885 911-57	885 912-57
Typ	FCE 300/75	FCE 300/75	FCE 300/75	FCE 300/75
Kom.-Nr.				
Fabr.-Nr.:				
Baujahr:				
Hubtisch Ausführung:	<input type="checkbox"/> fahrbar <input type="checkbox"/> stationär	<input type="checkbox"/> fahrbar <input type="checkbox"/> stationär	<input type="checkbox"/> fahrbar <input type="checkbox"/> stationär	<input type="checkbox"/> fahrbar <input type="checkbox"/> stationär
Bedienpersonenmit-fahrt:	<input type="checkbox"/> ja <input checked="" type="checkbox"/> nein	<input type="checkbox"/> ja <input checked="" type="checkbox"/> nein	<input type="checkbox"/> ja <input checked="" type="checkbox"/> nein	<input type="checkbox"/> ja <input checked="" type="checkbox"/> nein
Tragkraft: kg	300	300	300	300
Plattformmaße: mm	1450x900	1450x900	1450x1150	1450x1150
Bauhöhe: mm	80	80	80	80
Nutzhub: mm	670	670	670	670
Hubhöhe: mm	750	750	750	750
Hubzeit: sec	16	16	16	16
Senkzeit: sec	16	16	16	16
Anschlussspannung: V	230	400	230	400
Geräuschpegel: dbA	70	70	70	70
Sonstiges:				

	<input type="checkbox"/>	<input type="checkbox"/>	<input type="checkbox"/>	<input type="checkbox"/>
KK-Artikel-Nr.	759 419-74	759420-74	614 533-74	614 534-74
Gaerner-Artikel-Nr.	117 954-57	117 955-57	885 913-57	885 914-57
Typ	FCE 300/85	FCE 300/85	FCE 300/85	FCE 300/85
Kom.-Nr.				
Fabr.-Nr.:				
Baujahr:				
Hubtisch Ausführung:	<input type="checkbox"/> fahrbar <input type="checkbox"/> stationär	<input type="checkbox"/> fahrbar <input type="checkbox"/> stationär	<input type="checkbox"/> fahrbar <input type="checkbox"/> stationär	<input type="checkbox"/> fahrbar <input type="checkbox"/> stationär
Bedienpersonenmit-fahrt:	<input type="checkbox"/> ja <input checked="" type="checkbox"/> nein	<input type="checkbox"/> ja <input checked="" type="checkbox"/> nein	<input type="checkbox"/> ja <input checked="" type="checkbox"/> nein	<input type="checkbox"/> ja <input checked="" type="checkbox"/> nein
Tragkraft: kg	300	300	300	300
Plattformmaße: mm	1600x900	1600x900	1600x1150	1600x1150
Bauhöhe: mm	80	80	80	80
Nutzhub: mm	770	770	770	770
Hubhöhe: mm	850	850	850	850
Hubzeit: sec	20	20	20	20
Senkzeit: sec	20	20	20	20
Anschlussspannung: V	230	400	230	400
Geräuschpegel: dbA	70	70	70	70
Sonstiges:				

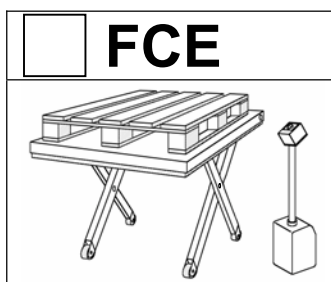

	<input type="checkbox"/>	<input type="checkbox"/>	<input type="checkbox"/>	<input type="checkbox"/>
KK-Artikel-Nr.	724 223-74	724 224-74	614 535-74	614 536-74
Gaerner-Artikel-Nr.	883 985-57	884 016-57	885 915-57	885 916-57
Typ	FCE 500/75	FCE 500/75	FCE 500/75	FCE 500/75
Kom.-Nr.				
Fabr.-Nr.:				
Baujahr:				
Hubtisch Ausführung:	<input type="checkbox"/> fahrbar <input type="checkbox"/> stationär	<input type="checkbox"/> fahrbar <input type="checkbox"/> stationär	<input type="checkbox"/> fahrbar <input type="checkbox"/> stationär	<input type="checkbox"/> fahrbar <input type="checkbox"/> stationär
Bedienpersonenmit-fahrt:	<input type="checkbox"/> ja <input checked="" type="checkbox"/> nein	<input type="checkbox"/> ja <input checked="" type="checkbox"/> nein	<input type="checkbox"/> ja <input checked="" type="checkbox"/> nein	<input type="checkbox"/> ja <input checked="" type="checkbox"/> nein
Tragkraft: kg	500	500	500	500
Plattformmaße: mm	1450x900	1450x900	1450x1150	1450x1150
Bauhöhe: mm	80	80	80	80
Nutzhub: mm	670	670	670	670
Hubhöhe: mm	750	750	750	750
Hubzeit: sec	16	16	16	16
Senkzeit: sec	16	16	16	16
Anschlussspannung: V	230	400	230	400
Geräuschpegel: dbA	70	70	70	70
Sonstiges:				

	<input type="checkbox"/>	<input type="checkbox"/>	<input type="checkbox"/>	<input type="checkbox"/>
KK-Artikel-Nr.	759 421-74	759 423-74	614 537-74	614 538-74
Gaerner-Artikel-Nr.	117 956-57	117 957-57	885 917-57	885 918-57
Typ	FCE 500/85	FCE 500/85	FCE 500/85	FCE 500/85
Kom.-Nr.				
Fabr.-Nr.:				
Baujahr:				
Hubtisch Ausführung:	<input type="checkbox"/> fahrbar <input type="checkbox"/> stationär	<input type="checkbox"/> fahrbar <input type="checkbox"/> stationär	<input type="checkbox"/> fahrbar <input type="checkbox"/> stationär	<input type="checkbox"/> fahrbar <input type="checkbox"/> stationär
Bedienpersonenmit-fahrt:	<input type="checkbox"/> ja <input checked="" type="checkbox"/> nein	<input type="checkbox"/> ja <input checked="" type="checkbox"/> nein	<input type="checkbox"/> ja <input checked="" type="checkbox"/> nein	<input type="checkbox"/> ja <input checked="" type="checkbox"/> nein
Tragkraft: kg	500	500	500	500
Plattformmaße: mm	1600x900	1600x900	1600x1150	1600x1150
Bauhöhe: mm	80	80	80	80
Nutzhub: mm	770	770	770	770
Hubhöhe: mm	850	850	850	850
Hubzeit: sec	20	20	20	20
Senkzeit: sec	20	20	20	20
Anschlussspannung: V	230	400	230	400
Geräuschpegel: dbA	70	70	70	70
Sonstiges:				

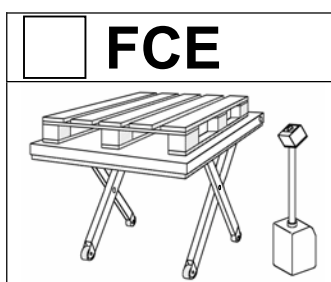

	<input type="checkbox"/>	<input type="checkbox"/>	<input type="checkbox"/>	<input type="checkbox"/>
KK-Artikel-Nr.	724 226-74	724 227-74	614 539-74	614 540-74
Gaerner-Artikel-Nr.	884 039-57	884 045-57	885 919-57	885 920-57
Typ	FCE 1000/75	FCE 1000/75	FCE 1000/75	FCE 1000/75
Kom.-Nr.				
Fabr.-Nr.:				
Baujahr:				
Hubtisch Ausführung:	<input type="checkbox"/> fahrbar <input type="checkbox"/> stationär	<input type="checkbox"/> fahrbar <input type="checkbox"/> stationär	<input type="checkbox"/> fahrbar <input type="checkbox"/> stationär	<input type="checkbox"/> fahrbar <input type="checkbox"/> stationär
Bedienpersonenmit-fahrt:	<input type="checkbox"/> ja <input checked="" type="checkbox"/> nein	<input type="checkbox"/> ja <input checked="" type="checkbox"/> nein	<input type="checkbox"/> ja <input checked="" type="checkbox"/> nein	<input type="checkbox"/> ja <input checked="" type="checkbox"/> nein
Tragkraft: kg	1000	1000	1000	1000
Plattformmaße: mm	1450x900	1450x900	1450x1150	1450x1150
Bauhöhe: mm	80	80	80	80
Nutzhub: mm	670	670	670	670
Hubhöhe: mm	750	750	750	750
Hubzeit: sec	19	19	19	19
Senkzeit: sec	19	19	19	19
Anschlussspannung: V	230	400	230	400
Geräuschpegel: dbA	70	70	70	70
Sonstiges:				

	<input type="checkbox"/>	<input type="checkbox"/>	<input type="checkbox"/>	<input type="checkbox"/>
KK-Artikel-Nr.	759 424-74	759 425-74	614 541-74	614 542-74
Gaerner-Artikel-Nr.	117 958-57	117 959-57	885 921-57	885 922-57
Typ	FCE 1000/85	FCE 1000/85	FCE 1000/85	FCE 1000/85
Kom.-Nr.				
Fabr.-Nr.:				
Baujahr:				
Hubtisch Ausführung:	<input type="checkbox"/> fahrbar <input type="checkbox"/> stationär	<input type="checkbox"/> fahrbar <input type="checkbox"/> stationär	<input type="checkbox"/> fahrbar <input type="checkbox"/> stationär	<input type="checkbox"/> fahrbar <input type="checkbox"/> stationär
Bedienpersonenmit-fahrt:	<input type="checkbox"/> ja <input checked="" type="checkbox"/> nein	<input type="checkbox"/> ja <input checked="" type="checkbox"/> nein	<input type="checkbox"/> ja <input checked="" type="checkbox"/> nein	<input type="checkbox"/> ja <input checked="" type="checkbox"/> nein
Tragkraft: kg	1000	1000	1000	1000
Plattformmaße: mm	1600x900	1600x900	1600x1150	1600x1150
Bauhöhe: mm	80	80	80	80
Nutzhub: mm	770	770	770	770
Hubhöhe: mm	850	850	850	850
Hubzeit: sec	22	22	22	22
Senkzeit: sec	22	22	22	22
Anschlussspannung: V	230	400	230	400
Geräuschpegel: dbA	70	70	70	70
Sonstiges:				

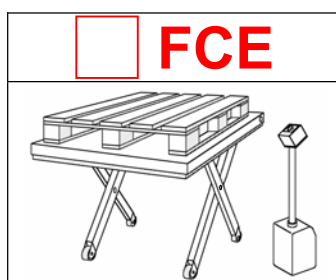





	<input type="checkbox"/>	<input type="checkbox"/>	<input type="checkbox"/>	<input type="checkbox"/>
KK-Artikel-Nr.	724 229-74	724 230-74	614 543-74	614 544-74
Gaerner-Artikel-Nr.	884 068-57	884 074-57	885 923-57	885 924-57
Typ	FCE 1500/75	FCE 1500/75	FCE 1500/75	FCE 1500/75
Kom.-Nr.				
Fabr.-Nr.:				
Baujahr:				
Hubtisch Ausführung:	<input type="checkbox"/> fahrbar <input type="checkbox"/> stationär	<input type="checkbox"/> fahrbar <input type="checkbox"/> stationär	<input type="checkbox"/> fahrbar <input type="checkbox"/> stationär	<input type="checkbox"/> fahrbar <input type="checkbox"/> stationär
Bedienpersonenmit-fahrt:	<input type="checkbox"/> ja <input checked="" type="checkbox"/> nein	<input type="checkbox"/> ja <input checked="" type="checkbox"/> nein	<input type="checkbox"/> ja <input checked="" type="checkbox"/> nein	<input type="checkbox"/> ja <input checked="" type="checkbox"/> nein
Tragkraft: kg	1500	1500	1500	1500
Plattformmaße: mm	1450x900	1450x900	1450x1150	1450x1150
Bauhöhe: mm	90	90	90	90
Nutzhub: mm	660	660	660	660
Hubhöhe: mm	750	750	750	750
Hubzeit: sec	20	20	20	20
Senkzeit: sec	20	20	20	20
Anschlussspannung: V	230	400	230	400
Geräuschpegel: dbA	70	70	70	70
Sonstiges:				

	<input type="checkbox"/>	<input type="checkbox"/>	<input type="checkbox"/>	<input type="checkbox"/>
KK-Artikel-Nr.	759 426-74	759 427-74	614 545-74	614 546-74
Gaerner-Artikel-Nr.	117 960-57	117 961-57	885 925-57	885 927-57
Typ	FCE 1500/85	FCE 1500/85	FCE 1500/85	FCE 1500/85
Kom.-Nr.				
Fabr.-Nr.:				
Baujahr:				
Hubtisch Ausführung:	<input type="checkbox"/> fahrbar <input type="checkbox"/> stationär	<input type="checkbox"/> fahrbar <input type="checkbox"/> stationär	<input type="checkbox"/> fahrbar <input type="checkbox"/> stationär	<input type="checkbox"/> fahrbar <input type="checkbox"/> stationär
Bedienpersonenmit-fahrt:	<input type="checkbox"/> ja <input checked="" type="checkbox"/> nein	<input type="checkbox"/> ja <input checked="" type="checkbox"/> nein	<input type="checkbox"/> ja <input checked="" type="checkbox"/> nein	<input type="checkbox"/> ja <input checked="" type="checkbox"/> nein
Tragkraft: kg	1500	1500	1500	1500
Plattformmaße: mm	1600x900	1600x900	1600x1150	1600x1150
Bauhöhe: mm	90	90	90	90
Nutzhub: mm	760	760	760	760
Hubhöhe: mm	850	850	850	850
Hubzeit: sec	25	25	25	25
Senkzeit: sec	25	25	25	25
Anschlussspannung: V	230	400	230	400
Geräuschpegel: dbA	70	70	70	70
Sonstiges:				

Betjeningsvejledning

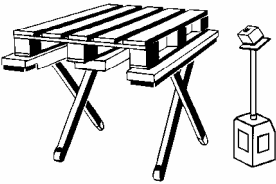
Platformsløftebord

Serie

<input type="checkbox"/> FE	<input type="checkbox"/> FCE
	
	

Model: /

Fabr.nr.:

Kundeserviceadresse

FLEXLIFT Hubgeräte GmbH
Eckendorfer Straße 115-117

D- 33609 Bielefeld

Tlf. 0521/7806-260

Fax 0521/7806-320

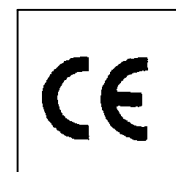

INDHOLD

1. MODTAGELSE AF FORSENDELSE	3
2. KRAV TIL INSTALLATIONSSTED	3
3. FORMÅLSBESTEMT ANVENDELSE.....	3
4. SIKKERHED	4
4.1. SIKKERHEDSFORSKRIFTER FOR SAKSEBORDE.....	4
4.2. BETJENINGS- OG SIKKERHEDSSKILTE PÅ LØFTEBORDET (<i>MÅ IKKE FJERNES</i>)	5
5. LØFTEBORDETS OPBYGNING	6
5.1. SIKKERHEDSANORDNINGER	6
5.2. SERVICESTØTTER/SIKRINGSSKRUE	6
6. IDRIFTSÆTTELSE	7
6.1. AFTAGNING AF LØFTEBORD FRA PALLE	7
6.2. IDRIFTSÆTTELSE AF MOBILE LØFTEBORDE.....	7
7. INDSTILLING AF DRIFT.....	8
8. KONTROL.....	8
9. INSPEKTION/VEDLIGEHOLDELSE.....	9
10. OVERENSSTEMMELSESERKLÆRING	10
11. TEKNISKE DATA.....	12

1. MODTAGELSE AF FORSENDELSE

Kontrol af forsendelse:

- Fuldstændighed
- Transportskader:
 - Løftebordet må under ingen omstændigheder tages i brug!
 - kontakt leverandøren.

2. KRAV TIL INSTALLATIONSSTED

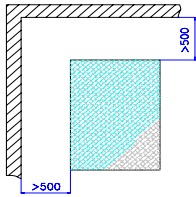
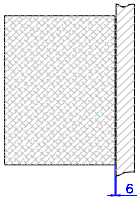
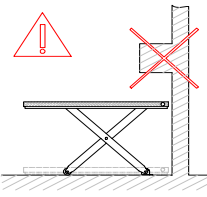
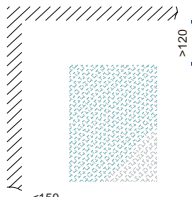
Fritstående installation: Omdrejende min. 500 mm sikkerhedsafstand.	Installation ind mod væg: Maks. 6 mm vægafstand til platformen. Vægge glatte og lodrette.	Benyt ikke et løftebord under et fremspring	Installation nær væg: Min. 120 mm Maks. 150 mm vægafstand
			

3. FORMÅLSBESTEMT ANVENDELSE

Løftebordets anvendelsesformål:

Model FE/FCE

- Løftning/Sænkning af laster med maks. mærkelast iht. belastningsskilt
- Maks. 20 arbejdsgange/t ved standardudførelse, i etholddrift
- Arbejder på lasten med hvilende løftebord
- Transport på fire hjul, **uden pålagt last.**

„Fordelt last“

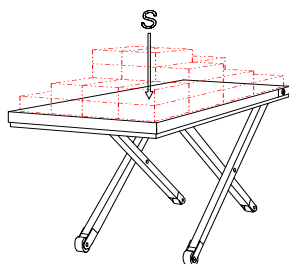

Tilladte belastninger

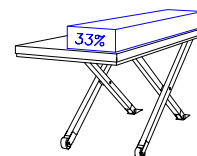
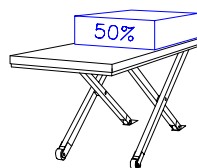
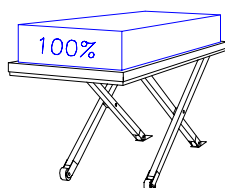

4. SIKKERHED

4.1. Sikkerhedsforskrifter for sakseborde

Generelt

- Betjening er forbeholdt myndige personer, som forinden har modtaget den fornødne instruktion.
- Inden arbejder på løftbord/last skal farer for personer eller genstande udelukkes
- Overhold sikkerhedsafstanden (50 cm) til omgivende genstande.
- Anvend kun løftbordet på et plant, vandret og bæredygtigt underlag.
- Niveauforskelle på op til maks. 10 mm skal udignes (kompenserende understøtning fikspunkt-leje/rullestel)
- Brug af løftbordet som læsseredskab kræver bundramme eller gulvforankring.
- Løftbordet skal læsses i overensstemmelse med den angivne lasttype og lastfordeling.
- Løftbordet må kun bevæges uden last
- Lasten skal sikres på platformen.
- Løftbordet må ikke benyttes i tilfælde af driftsforstyrrelser/sikkerhedsmangler.
- Løftbordet skal sikres mod ubeføjet anvendelse.
- Kontroller sikkerhedsanordningerne regelmæssigt.
- Opbevar betjeningsvejledningen i nærheden af løftbordet
- Sikkerhedsforskrifterne (medfølgende gul mærkat) skal anbringes tæt på løftbordet.

Det er ikke tilladt, at

- transportere personer
- lade personer køre med (med mindre betjeningsplads forefindes)
- udføre arbejder på lasten under løfteprocessen
- klatre på lasten eller platformen
- opholde sig neden under platformen/lasten
- stikke hænderne ind i løftbordet/sakseenheden
- overskride den maks. belastning
- anvende uegnede palletyper
- lade last hænge ud i den ene side
- misbruge løftbordet som lastpresse
- foretage ombygninger/ændringer på løftbordet
- opstille/anvende løftbordet udendørs (med mindre egnet udrustning forefindes)
- betjene løftbordet, hvis drejplatformen ikke er fikseret
- anvende løftbordet uden sikkerhedsanordninger/fodværnskontaktliste



Farer

- Sæt aldrig dødmanskoblingen ud af kraft. **LIVSFARE**
- Sæt aldrig fodværnskontaktlisten ud af kraft
- Slip omgående betjeningskontakten, hvis der opstår en farlig situation
- Tryk på nødstop-knappen
- Forlad omgående farezonen, hvis last falder ned eller kipper
- Udsæt ikke strømførende dele for fugt.
- Hydraulikolie kan fremkalde hudirritation/sundhedsskader
- Beskadigede komponenter skal skiftes ud med det samme.

Reparation og vedligeholdelse

- Dette arbejde er forebeholdt autoriseret fagpersonale
- Arbejdsbordet skal være ubelastet, og strøm, spænding og tryk skal være koblet fra.
- Kun ved brug af servicestøtter
- Idriftsættelse under vedligeholdelse/reparation må ikke kunne finde sted.
- Brug sikkerhedshandsker og ansigtsværn.
- Lad løftbordet inspicere af en sagkyndig mindst 1x om året
- Hydrauliske komponenter skal regelmæssigt vedligeholdes

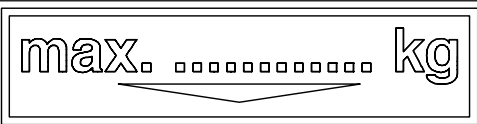
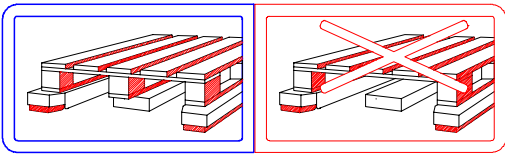
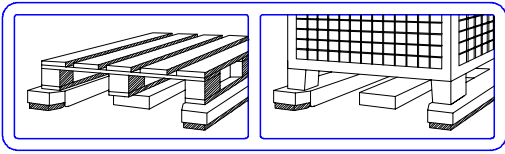
4.2. Betjenings- og sikkerhedsskilte på løftebordet (må ikke fjernes)

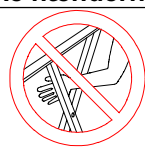
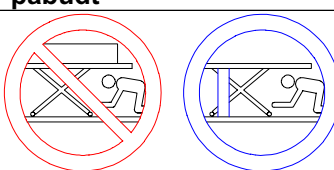
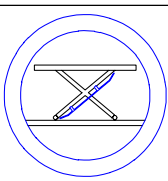
a)	Belastningsskilt				
		Maksimal belastning			
b)	Lastezone				
	<p>Diesen Bereich nur abgesenkt oder unterstützt befahren! Achtung! Ladebereich max. kg</p> <table border="1" style="width: 100%; border-collapse: collapse;"> <tr> <td style="width: 33%;">Denne zone må kun befares nedsænket eller understøttet</td> <td style="width: 33%;">Giv agt!</td> <td style="width: 33%;">Lastezone max. kg</td> </tr> </table>	Denne zone må kun befares nedsænket eller understøttet	Giv agt!	Lastezone max. kg	Lastezone ved mobilt løftebord.
Denne zone må kun befares nedsænket eller understøttet	Giv agt!	Lastezone max. kg			
c)	Lasttype				
		<ul style="list-style-type: none"> • Paller med midterstøtte 			
d)					
		<ul style="list-style-type: none"> • Paller med midterstøtte • Paller uden midterstøtte • Gitterbokse med forstærkning eller ekstra afstivning 			
e)	Personer må ikke køre med				
		<ul style="list-style-type: none"> • Ingen personbefordring. • Ingen ophold på platform/last 			
f)	Det er forbudt at stikke hænderne ind i sakseenheden				
					
g+h)	Ophold under løftebord forbudt/ servicestøtter påbudt				
					
i)	Sikkerhedsbøjle påbudt				
					
j))	Fabriksskilt				

		FLEXLIFT Hubgeräte GmbH Eckendorfer Straße 115 Telefon 0521 / 7808-0 D-33609 Bielefeld Telefax 0521 / 7808-11		
Typ. Type	SFL1500/122	Maximal Capacity	3000 lbs	
Partikel Particulate No.	07041/117	Maximal Load weight	2400 lbs	
Bygget Construction year	10 / 2001	Maximalspænding Supply voltage	480V / 60Hz 3,7 kW, 8hp.	

5. LØFTEBORDETS OPBYGNING

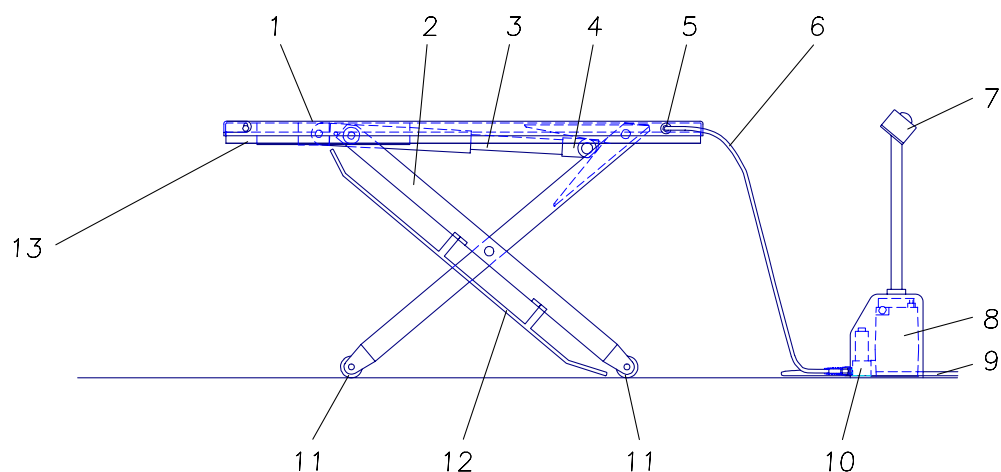

- | | | | |
|---------------------|-------------------------|------------------|-----------------|
| 1 Platform | 5 Hydraulisk lynkobling | 8 Aggregat | 12 Fodvænsbøjle |
| 2 Løftesaks | 6 Hydraulikslange | 9 Nettilslutning | 13 Fodvænsliste |
| 3 Hydraulikcylinder | 7 Betjeningskontakt | 10 Magnetventil | |
| 4 Kilegaffel | | 11 Hjul | |

5.1. Sikkerhedsanordninger

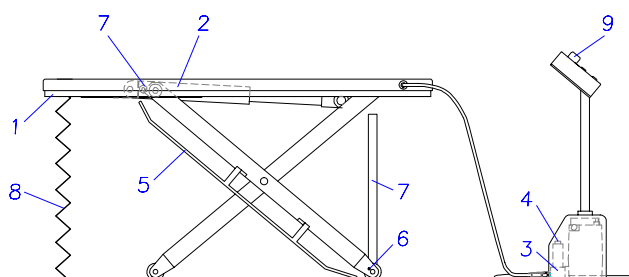

- | |
|-------------------------------------|
| 1 Fodvænsliste |
| 2 Rørbrudssikring (sænkbremsventil) |
| 3 Trykbegrænserventil |
| 4 Nødnedsænkning |
| 5 Fodvænsbøjle |
| 6 Hjulfiksering |
| 7 Servicestøtte |
| 8 Rullegardin, bælg (ekstraudstyr) |
| 9 Nødstop |

5 Fodvænsbøjle på kanten af platformen



5.2. Servicestøtter/Sikringskrue

Sikringskrue (7) ved FE/FCE

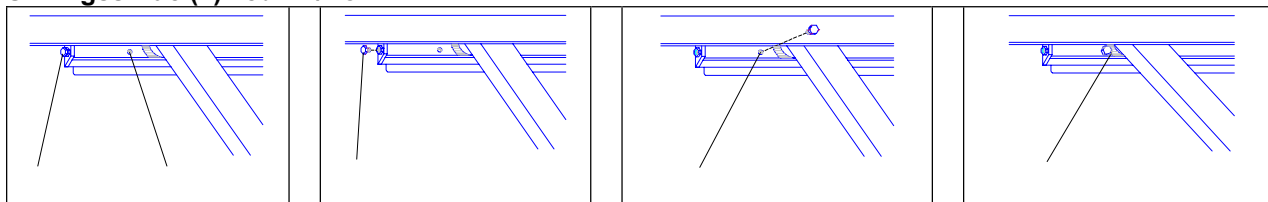

6. IDRIFTSÆTTELSE



Følg sikkerhedsforskrifterne

6.1. Aftagning af løftebord fra palle



Vigtigt! Løft ikke løftebordet af pallen i nedsænket tilstand!

Løftesaksen vil kunne klappe op eller kilegafflen falde ud af sit fæste.

- Foretag foreløbig tilslutning af drivaggregat.
- Slut drivaggregat til løftebordet via hydraulisk lynkobling.
- Sæt netstikket (SCHUKO eller CEE) i stikkontakten



- Hæv løftebordet via betjeningskontakten »Løft«.
- Løft det hævde løftebord op i den smalle side (slangetilslutningsside), træk det af pallen.
- Løft nu op i den anden side, og fjern pallen.



6.2. Idriftsættelse af mobile løfteborde

1. Tilslut forsyningsledninger

Strømforsyning via netstik med tilsvarende sikringsværn.

Vekselstrømsmotor 240V-schuko: Min. 16 A

Drejestrømsudførelse CEE-stik: 10 A

2. Påsæt tilbehør (f.eks. kollisionskile)

3. Etabler el-tilslutning

4. Gør hydraulikledningen trykløs via „Sænk“

5. Tilslut drivaggregat via hydraulisk lynkobling (5)

Tilkobling

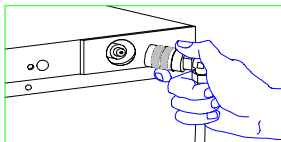
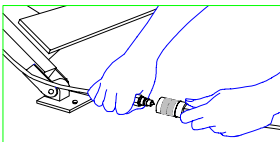
 <p>Platformstilslutning</p>	<p>Sæt koblingsmuffe (slange) hen til koblingsstik (løftebord)</p>	 <p>Fodtilslutning</p>	<p>Forbind koblingsmuffe og koblingsstik.</p>
---	--	--	---

- ☞ Når den øverste løfteposition er nået, må funktionen »Løft« ikke mere aktiveres.
- ☞ Kortvarig, stødvis løftning og sænkning er ikke tilladt. Det vil kunne beskadige enheden

Ved stationære løfteborde:

6. Skub løftebordet i den ønskede position, og ret det ind.
7. Kontroller korrekt position ved at sænke og løfte
8. Løft lidt op i løftebordet i indkøringsiden, skub rullestellene ind under hjulene, ret ind, og fastgør.
9. Monter i givet fald fodværnsbøjle (5) på saksebenet (FE/FCE)

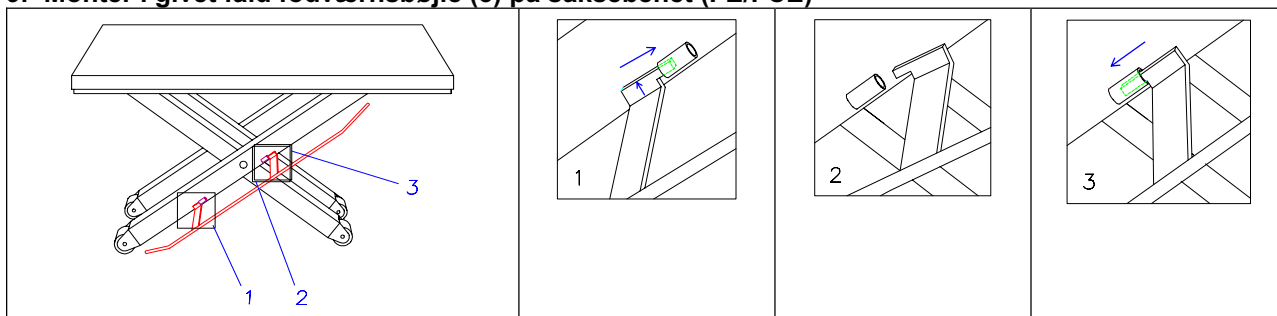
**10. Funktionskontrol**

- Løft/Sænk løftebordet flere gange uden last.
- Afprøv fodværnskontaktlisten.

7. INDSTILLING AF DRIFT

Når arbejdet er afsluttet/afbrydes, skal løftebordet sættes ud af drift.

- Aflås aggregatet
- Træk netstikket ud.
- Sluk på hovedkontakten.

8. KONTROL

- ☞ Ved løfteborde, der indgår i et samlet anlæg, skal der foretages kontrol før den første idriftsættelse.
- ☞ Ved løfteborde til medbringelse af betjeningspersonale/persontransport gælder der forskellige nationale sikkerhedsbestemmelser. I Tyskland: Kontrol før den første idriftsættelse ved sagkyndig.
 - Årlig kontrol ved sagkyndig.
 - Udarbejdelse og opbevaring af testprotokol.
 - Føring af kontrolbog for løfteborde til medbringelse af betjeningspersonale og løft > 2 m

9. INSPEKTION/VEDLIGEHOLDELSE



Følg sikkerhedsforskrifterne

Hvad?	Hvornår?	Beskrivelse
Kontroller oliestand	2 uger efter idriftsætelse/ månedlig	<ul style="list-style-type: none"> Sænk løftebordet helt ned Oliestand til øverste kant påfyldningsstuds.
Olieskift	Årlig	<ul style="list-style-type: none"> Sænk løftebordet helt ned. Tag hydraulikslangen ud. Skrue koblingsmuffen af slangen. Løsn skrueforbindelsen på påfyldningsstuds. Hold slangen i en opsamlingsbeholder. Pump olie ud af tanken (via »Løft«)
Afluft hydrauliksystemet	Månedlig	<ul style="list-style-type: none"> Kør flere gange løftebordet mod mek. endestop Aktiver »Løft« 2-3 sek.
Kontroller det hydrauliske anlægs tilstand og tæthed	2 uger efter idriftsætelse/ årlig	<ul style="list-style-type: none"> Kontroller hydraulikledninger, ventiler, rørføringer, slanger, sammenkoblinger, skrueforbindelser Skrueforbindelser med oliespor skal efterspændes. Beskadigede dele skal udskiftes. Afluft hydrauliksystemet ved at køre flere gange mod det mekaniske endestop. Alle hydraulikslanger skal udskiftes efter 6 år.
Kontroller mekaniske forbindelser	2 uger efter idriftsætelse/ årlig	<ul style="list-style-type: none"> Almindelig visuel kontrol og funktionsprøvning af alle mekaniske forbindelser.
Kontroller fodværnsliste	Hver gang ved ibrugtagning	<ul style="list-style-type: none"> Hvis beskyttelseslisten ikke fungerer ordentligt, skal løftebordet tages ud af drift
Rengør	Daglig	

- ☞ **Serviceintervaller ved brug i etholdsdrift.**
Serviceintervaller skal halveres ved flerholdsdrift.
Olieanbefaling: VITAM GF 22 (Aral)

10. OVERENSSTEMMELSESERKLÆRING

i medfør af EF-direktiv 2006/42 EF vedr. maskiner (bilag II A)

Navn og adresse på producent:

FLEXLIFT Hubgeräte GmbH
Eckendorfer Straße
D-33609 Bielefeld

Denne erklæring retter sig mod maskinen i den tilstand, som den er blevet distribueret i; dele, som efterfølgende måtte blive påsat af slutbrugeren og/eller indgreb, som denne måtte foretage på egen hånd, er ikke omfattet af erklæringen. Erklæringen mister sin gyldighed, såfremt produktet ombygges eller ændres uden vort samtykke.

Vi erklærer herved, at nedenfor beskrevne maskine/anlæg

Produktbetegnelse: **Elektromekanisk saksebord Flexlift**
Hydraulisk saksebord Flexlift

Type:

Kommissionsnr.:

Fabriksnummer:

Produktionsår:

imødekommer alle anvendte krav i maskindirektiv 2006/42/EF.

Maskinen/Anlægget imødekommer tillige bestemmelserne i direktiverne 2006/95/EF om elektrisk materiel og 2004/108/EF om elektromagnetisk kompatibilitet.

Anvendte harmoniserede standarder og øvrige tekniske standarder og specifikationer:

- DIN EN ISO 12100-1 (2004) Maskinsikkerhed - Grundlæggende begreber, generelle principper for projektering, konstruktion og udformning - del 1: Grundlæggende terminologi, metodologi
- DIN EN ISO 12100-2 (2004) Maskinsikkerhed - Grundlæggende begreber, generelle principper for projektering, konstruktion og udformning - del 2: Ledende tekniske principper
- DIN EN ISO 13857 (2008) Maskinsikkerhed – Sikkerhedsafstande for imødegåelse af farer for arme og ben
- DIN EN 349 (2008) Maskinsikkerhed - Minimumsafstande for imødegåelse af klemning af kropsdele
- DIN EN 1570 (1998) Sikkerhedskrav for løfteborde
- DIN EN 1570/A1 (2004) Sikkerhedskrav til løfteborde
- DIN EN 60204-1 (2007) Maskinsikkerhed – Elektrisk materiel på maskiner

- DIN EN 1760-2/A1 Maskinsikkerhed - Trykfølsomme beskyttelsesindretninger - del 2: Generelle ledende principper for udformning og test af brydeanordninger og koblingsarme
- BGR 500 (2004) Brug af arbejdsmateriel (BG-regel)
- BGV A3 (1997) Forskrift om ulykkesforebyggelse inden for elektriske anlæg og driftsmateriel
- 2006/95/EF EF-lavspændingsdirektiv
- DIN EN 61000-6-2 (2006) Elektromagnetisk kompatibilitet (EMC) - del 6-2: Generiske standarder - Immunitetsstandard for industrielle miljøer (støjimmunitet)
- DIN EN 61000-6-4 (2007) Elektromagnetisk kompatibilitet (EMC) - del 6-4: Generiske standarder; immunitetsstandard for industrielle miljøer (støjudsendelse)

Befuldmægtiget til sammensætning af relevante tekniske dokumenter:

Sabine Hennesen
Flexlift Hubgeräte GmbH
Eckendorfer Str. 115
D-33609 Bielefeld

Bielefeld, 01.01.2010
Sted, dato

Carsten Heide, ledelsen
Underskrivers navn og funktion



Underskrift

11. TEKNISKE DATA

DAN	D	
Kom.-nr.	Kom. Nr	
Fabr.-nr.:	Fabr-Nr.	
Produktionsår:	Baujahr	
Løftebordets udførelse:	Hubtischausführung	<input type="checkbox"/> Mobil <input type="checkbox"/> Stationær
Medbringelse af betjeningspersonale:	Bedienpersonenmitfahrt	<input type="checkbox"/> Ja <input type="checkbox"/> Nej
Løftekapacitet: kg	Tragkraft	
Platformsmål: mm	Plattformmaße	
Konstruktionshøjde: mm	Bauhöhe	
Effektivt løft: mm	Nutzhub	
Løftehøjde: mm	Hubhöhe	
Løftetid: sek.	Hubzeit	
Sænketid: sek.	Senkzeit	
Tilslutningsspænding: V	Anschlußspannung	
Støjniveau: dbA	Geräuschpegel	
Andet:	Sonstiges	

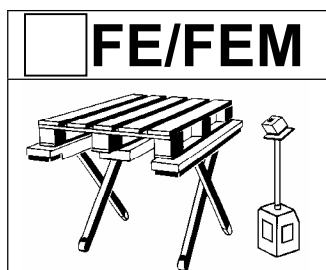

	<input type="checkbox"/>	<input type="checkbox"/>	<input type="checkbox"/>	<input type="checkbox"/>
KK-Artikel-Nr.	724 240-74	724 241-74	614 522-74	614 523-74
Gaerner-Artikel-Nr	884 192-57	884 217-57	885 902-57	885 929-57
Typ	FE/FEM 300/75	FE/FEM 300/75	FE/FEM 300/75	FE/FEM 300/75
Kom.-Nr.				
Fabr.-Nr.:				
Baujahr:				
Hubtisch Ausführung:	<input type="checkbox"/> fahrbar <input type="checkbox"/> stationär	<input type="checkbox"/> fahrbar <input type="checkbox"/> stationär	<input type="checkbox"/> fahrbar <input type="checkbox"/> stationär	<input type="checkbox"/> fahrbar <input type="checkbox"/> stationär
Bedienpersonenmit- fahrt:	<input type="checkbox"/> ja <input checked="" type="checkbox"/> nein	<input type="checkbox"/> ja <input checked="" type="checkbox"/> nein	<input type="checkbox"/> ja <input checked="" type="checkbox"/> nein	<input type="checkbox"/> ja <input checked="" type="checkbox"/> nein
Tragkraft: kg	300	300	300	300
Plattformmaße: mm	1300x910	1300x910	1300x1150	1300x1150
Bauhöhe: mm	80	80	80	80
Nutzhub: mm	670	670	670	670
Hubhöhe: mm	750	750	750	750
Hubzeit: sec	16	16	16	16
Senkzeit: sec	16	16	16	16
Anschlussspannung: V	230	400	230	400
Geräuschpegel: dbA	70	70	70	70
Sonstiges:				

	<input type="checkbox"/>	<input type="checkbox"/>	<input type="checkbox"/>	<input type="checkbox"/>
KK-Artikel-Nr.	716 026-74	716 027-74	614 524-74	614 525-74
Gaerner-Artikel-Nr	784 562-57	784 579-57	885 905-57	885 906-57
Typ	FE/FEM 600/75	FE/FEM 600/75	FE/FEM 600/75	FE/FEM 600/75
Kom.-Nr.				
Fabr.-Nr.:				
Baujahr:				
Hubtisch Ausführung:	<input type="checkbox"/> fahrbar <input type="checkbox"/> stationär	<input type="checkbox"/> fahrbar <input type="checkbox"/> stationär	<input type="checkbox"/> fahrbar <input type="checkbox"/> stationär	<input type="checkbox"/> fahrbar <input type="checkbox"/> stationär
Bedienpersonenmit- fahrt:	<input type="checkbox"/> ja <input checked="" type="checkbox"/> nein	<input type="checkbox"/> ja <input checked="" type="checkbox"/> nein	<input type="checkbox"/> ja <input checked="" type="checkbox"/> nein	<input type="checkbox"/> ja <input checked="" type="checkbox"/> nein
Tragkraft: kg	600	600	600	600
Plattformmaße: mm	1300x910	1300x910	1300x1150	1300x1150
Bauhöhe: mm	80	80	80	80
Nutzhub: mm	670	670	670	670
Hubhöhe: mm	750	750	750	750
Hubzeit: sec	17	17	17	17
Senkzeit: sec	17	17	17	17
Anschlussspannung: V	230	400	230	400
Geräuschpegel: dbA	70	70	70	70
Sonstiges:				



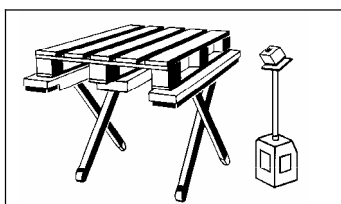

	<input type="checkbox"/>	<input type="checkbox"/>	<input type="checkbox"/>	<input type="checkbox"/>
KK-Artikel-Nr.	724 397-74	724 398-74	614 526-74	614 527-74
Gaerner-Artikel-Nr.	102 682-57	102 683-57	885 907-57	885 908-57
Typ	FE/FEM 900/75	FE/FEM 900/75	FE/FEM 900/75	FE/FEM 900/75
Kom.-Nr.				
Fabr.-Nr.:				
Baujahr:				
Hubtisch Ausführung:	<input type="checkbox"/> fahrbar <input type="checkbox"/> stationär	<input type="checkbox"/> fahrbar <input type="checkbox"/> stationär	<input type="checkbox"/> fahrbar <input type="checkbox"/> stationär	<input type="checkbox"/> fahrbar <input type="checkbox"/> stationär
Bedienpersonenmit- fahrt:	<input type="checkbox"/> ja <input checked="" type="checkbox"/> nein	<input type="checkbox"/> ja <input checked="" type="checkbox"/> nein	<input type="checkbox"/> ja <input checked="" type="checkbox"/> nein	<input type="checkbox"/> ja <input checked="" type="checkbox"/> nein
Tragkraft: kg	900	900	1200	1200
Plattformmaße: mm	1300x910	1300x910	1300x1150	1300x1150
Bauhöhe: mm	80	80	80	80
Nutzhub: mm	670	670	670	670
Hubhöhe: mm	750	750	750	750
Hubzeit: sec	18	18	18	18
Senkzeit: sec	18	18	18	18
Anschlussspannung: V	230	400	230	400
Geräuschpegel: dbA	70	70	70	70
Sonstiges:				

	<input type="checkbox"/>	<input type="checkbox"/>	<input type="checkbox"/>	<input type="checkbox"/>
KK-Artikel-Nr.	716 028-74	716 029-74	614 528-74	614 529-74
Gaerner-Artikel-Nr.	784 585-57	784 591-57	885 909-57	885 910-57
Typ	FE/FEM 1200/75	FE/FEM 1200/75	FE/FEM 1200/75	FE/FEM 1200/75
Kom.-Nr.				
Fabr.-Nr.:				
Baujahr:				
Hubtisch Ausführung:	<input type="checkbox"/> fahrbar <input type="checkbox"/> stationär	<input type="checkbox"/> fahrbar <input type="checkbox"/> stationär	<input type="checkbox"/> fahrbar <input type="checkbox"/> stationär	<input type="checkbox"/> fahrbar <input type="checkbox"/> stationär
Bedienpersonenmit- fahrt:	<input type="checkbox"/> ja <input checked="" type="checkbox"/> nein	<input type="checkbox"/> ja <input checked="" type="checkbox"/> nein	<input type="checkbox"/> ja <input checked="" type="checkbox"/> nein	<input type="checkbox"/> ja <input checked="" type="checkbox"/> nein
Tragkraft: kg	900	900	1200	1200
Plattformmaße: mm	1300x910	1300x910	1300x1150	1300x1150
Bauhöhe: mm	80	80	80	80
Nutzhub: mm	670	670	670	670
Hubhöhe: mm	750	750	750	750
Hubzeit: sec	19	19	19	19
Senkzeit: sec	19	19	19	19
Anschlussspannung: V	230	400	230	400
Geräuschpegel: dbA	70	70	70	70
Sonstiges:				



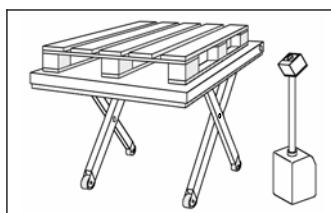

	<input type="checkbox"/>	<input type="checkbox"/>	<input type="checkbox"/>	<input type="checkbox"/>
KK-Artikel-Nr.	724 219-74	724 221-74	614 531-74	614 532-74
Gaerner-Artikel-Nr.	883 956-57	883 962-57	885 911-57	885 912-57
Typ	FCE 300/75	FCE 300/75	FCE 300/75	FCE 300/75
Kom.-Nr.				
Fabr.-Nr.:				
Baujahr:				
Hubtisch Ausführung:	<input type="checkbox"/> fahrbar <input type="checkbox"/> stationär	<input type="checkbox"/> fahrbar <input type="checkbox"/> stationär	<input type="checkbox"/> fahrbar <input type="checkbox"/> stationär	<input type="checkbox"/> fahrbar <input type="checkbox"/> stationär
Bedienpersonenmit-fahrt:	<input type="checkbox"/> ja <input checked="" type="checkbox"/> nein	<input type="checkbox"/> ja <input checked="" type="checkbox"/> nein	<input type="checkbox"/> ja <input checked="" type="checkbox"/> nein	<input type="checkbox"/> ja <input checked="" type="checkbox"/> nein
Tragkraft: kg	300	300	300	300
Plattformmaße: mm	1450x900	1450x900	1450x1150	1450x1150
Bauhöhe: mm	80	80	80	80
Nutzhub: mm	670	670	670	670
Hubhöhe: mm	750	750	750	750
Hubzeit: sec	16	16	16	16
Senkzeit: sec	16	16	16	16
Anschlussspannung: V	230	400	230	400
Geräuschpegel: dbA	70	70	70	70
Sonstiges:				

	<input type="checkbox"/>	<input type="checkbox"/>	<input type="checkbox"/>	<input type="checkbox"/>
KK-Artikel-Nr.	759 419-74	759420-74	614 533-74	614 534-74
Gaerner-Artikel-Nr.	117 954-57	117 955-57	885 913-57	885 914-57
Typ	FCE 300/85	FCE 300/85	FCE 300/85	FCE 300/85
Kom.-Nr.				
Fabr.-Nr.:				
Baujahr:				
Hubtisch Ausführung:	<input type="checkbox"/> fahrbar <input type="checkbox"/> stationär	<input type="checkbox"/> fahrbar <input type="checkbox"/> stationär	<input type="checkbox"/> fahrbar <input type="checkbox"/> stationär	<input type="checkbox"/> fahrbar <input type="checkbox"/> stationär
Bedienpersonenmit-fahrt:	<input type="checkbox"/> ja <input checked="" type="checkbox"/> nein	<input type="checkbox"/> ja <input checked="" type="checkbox"/> nein	<input type="checkbox"/> ja <input checked="" type="checkbox"/> nein	<input type="checkbox"/> ja <input checked="" type="checkbox"/> nein
Tragkraft: kg	300	300	300	300
Plattformmaße: mm	1600x900	1600x900	1600x1150	1600x1150
Bauhöhe: mm	80	80	80	80
Nutzhub: mm	770	770	770	770
Hubhöhe: mm	850	850	850	850
Hubzeit: sec	20	20	20	20
Senkzeit: sec	20	20	20	20
Anschlussspannung: V	230	400	230	400
Geräuschpegel: dbA	70	70	70	70
Sonstiges:				

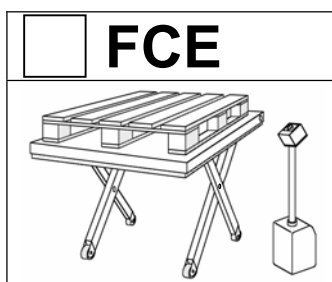

	<input type="checkbox"/>	<input type="checkbox"/>	<input type="checkbox"/>	<input type="checkbox"/>
KK-Artikel-Nr.	724 223-74	724 224-74	614 535-74	614 536-74
Gaerner-Artikel-Nr.	883 985-57	884 016-57	885 915-57	885 916-57
Typ	FCE 500/75	FCE 500/75	FCE 500/75	FCE 500/75
Kom.-Nr.				
Fabr.-Nr.:				
Baujahr:				
Hubtisch Ausführung:	<input type="checkbox"/> fahrbar <input type="checkbox"/> stationär	<input type="checkbox"/> fahrbar <input type="checkbox"/> stationär	<input type="checkbox"/> fahrbar <input type="checkbox"/> stationär	<input type="checkbox"/> fahrbar <input type="checkbox"/> stationär
Bedienpersonenmit-fahrt:	<input type="checkbox"/> ja <input checked="" type="checkbox"/> nein	<input type="checkbox"/> ja <input checked="" type="checkbox"/> nein	<input type="checkbox"/> ja <input checked="" type="checkbox"/> nein	<input type="checkbox"/> ja <input checked="" type="checkbox"/> nein
Tragkraft: kg	500	500	500	500
Plattformmaße: mm	1450x900	1450x900	1450x1150	1450x1150
Bauhöhe: mm	80	80	80	80
Nutzhub: mm	670	670	670	670
Hubhöhe: mm	750	750	750	750
Hubzeit: sec	16	16	16	16
Senkzeit: sec	16	16	16	16
Anschlussspannung: V	230	400	230	400
Geräuschpegel: dbA	70	70	70	70
Sonstiges:				

	<input type="checkbox"/>	<input type="checkbox"/>	<input type="checkbox"/>	<input type="checkbox"/>
KK-Artikel-Nr.	759 421-74	759 423-74	614 537-74	614 538-74
Gaerner-Artikel-Nr.	117 956-57	117 957-57	885 917-57	885 918-57
Typ	FCE 500/85	FCE 500/85	FCE 500/85	FCE 500/85
Kom.-Nr.				
Fabr.-Nr.:				
Baujahr:				
Hubtisch Ausführung:	<input type="checkbox"/> fahrbar <input type="checkbox"/> stationär	<input type="checkbox"/> fahrbar <input type="checkbox"/> stationär	<input type="checkbox"/> fahrbar <input type="checkbox"/> stationär	<input type="checkbox"/> fahrbar <input type="checkbox"/> stationär
Bedienpersonenmit-fahrt:	<input type="checkbox"/> ja <input checked="" type="checkbox"/> nein	<input type="checkbox"/> ja <input checked="" type="checkbox"/> nein	<input type="checkbox"/> ja <input checked="" type="checkbox"/> nein	<input type="checkbox"/> ja <input checked="" type="checkbox"/> nein
Tragkraft: kg	500	500	500	500
Plattformmaße: mm	1600x900	1600x900	1600x1150	1600x1150
Bauhöhe: mm	80	80	80	80
Nutzhub: mm	770	770	770	770
Hubhöhe: mm	850	850	850	850
Hubzeit: sec	20	20	20	20
Senkzeit: sec	20	20	20	20
Anschlussspannung: V	230	400	230	400
Geräuschpegel: dbA	70	70	70	70
Sonstiges:				

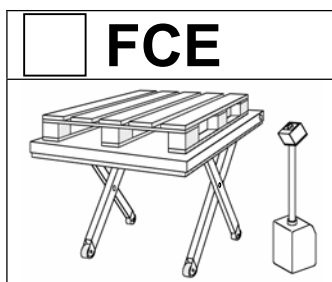

	<input type="checkbox"/>	<input type="checkbox"/>	<input type="checkbox"/>	<input type="checkbox"/>
KK-Artikel-Nr.	724 226-74	724 227-74	614 539-74	614 540-74
Gaerner-Artikel-Nr.	884 039-57	884 045-57	885 919-57	885 920-57
Typ	FCE 1000/75	FCE 1000/75	FCE 1000/75	FCE 1000/75
Kom.-Nr.				
Fabr.-Nr.:				
Baujahr:				
Hubtisch Ausführung:	<input type="checkbox"/> fahrbar <input type="checkbox"/> stationär	<input type="checkbox"/> fahrbar <input type="checkbox"/> stationär	<input type="checkbox"/> fahrbar <input type="checkbox"/> stationär	<input type="checkbox"/> fahrbar <input type="checkbox"/> stationär
Bedienpersonenmit-fahrt:	<input type="checkbox"/> ja <input checked="" type="checkbox"/> nein	<input type="checkbox"/> ja <input checked="" type="checkbox"/> nein	<input type="checkbox"/> ja <input checked="" type="checkbox"/> nein	<input type="checkbox"/> ja <input checked="" type="checkbox"/> nein
Tragkraft: kg	1000	1000	1000	1000
Plattformmaße: mm	1450x900	1450x900	1450x1150	1450x1150
Bauhöhe: mm	80	80	80	80
Nutzhub: mm	670	670	670	670
Hubhöhe: mm	750	750	750	750
Hubzeit: sec	19	19	19	19
Senkzeit: sec	19	19	19	19
Anschlussspannung: V	230	400	230	400
Geräuschpegel: dbA	70	70	70	70
Sonstiges:				

	<input type="checkbox"/>	<input type="checkbox"/>	<input type="checkbox"/>	<input type="checkbox"/>
KK-Artikel-Nr.	759 424-74	759 425-74	614 541-74	614 542-74
Gaerner-Artikel-Nr.	117 958-57	117 959-57	885 921-57	885 922-57
Typ	FCE 1000/85	FCE 1000/85	FCE 1000/85	FCE 1000/85
Kom.-Nr.				
Fabr.-Nr.:				
Baujahr:				
Hubtisch Ausführung:	<input type="checkbox"/> fahrbar <input type="checkbox"/> stationär	<input type="checkbox"/> fahrbar <input type="checkbox"/> stationär	<input type="checkbox"/> fahrbar <input type="checkbox"/> stationär	<input type="checkbox"/> fahrbar <input type="checkbox"/> stationär
Bedienpersonenmit-fahrt:	<input type="checkbox"/> ja <input checked="" type="checkbox"/> nein	<input type="checkbox"/> ja <input checked="" type="checkbox"/> nein	<input type="checkbox"/> ja <input checked="" type="checkbox"/> nein	<input type="checkbox"/> ja <input checked="" type="checkbox"/> nein
Tragkraft: kg	1000	1000	1000	1000
Plattformmaße: mm	1600x900	1600x900	1600x1150	1600x1150
Bauhöhe: mm	80	80	80	80
Nutzhub: mm	770	770	770	770
Hubhöhe: mm	850	850	850	850
Hubzeit: sec	22	22	22	22
Senkzeit: sec	22	22	22	22
Anschlussspannung: V	230	400	230	400
Geräuschpegel: dbA	70	70	70	70
Sonstiges:				

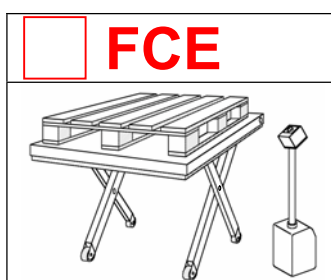





	<input type="checkbox"/>	<input type="checkbox"/>	<input type="checkbox"/>	<input type="checkbox"/>
KK-Artikel-Nr.	724 229-74	724 230-74	614 543-74	614 544-74
Gaerner-Artikel-Nr.	884 068-57	884 074-57	885 923-57	885 924-57
Typ	FCE 1500/75	FCE 1500/75	FCE 1500/75	FCE 1500/75
Kom.-Nr.				
Fabr.-Nr.:				
Baujahr:				
Hubtisch Ausführung:	<input type="checkbox"/> fahrbar <input type="checkbox"/> stationär	<input type="checkbox"/> fahrbar <input type="checkbox"/> stationär	<input type="checkbox"/> fahrbar <input type="checkbox"/> stationär	<input type="checkbox"/> fahrbar <input type="checkbox"/> stationär
Bedienpersonenmit-fahrt:	<input type="checkbox"/> ja <input checked="" type="checkbox"/> nein	<input type="checkbox"/> ja <input checked="" type="checkbox"/> nein	<input type="checkbox"/> ja <input checked="" type="checkbox"/> nein	<input type="checkbox"/> ja <input checked="" type="checkbox"/> nein
Tragkraft: kg	1500	1500	1500	1500
Plattformmaße: mm	1450x900	1450x900	1450x1150	1450x1150
Bauhöhe: mm	90	90	90	90
Nutzhub: mm	660	660	660	660
Hubhöhe: mm	750	750	750	750
Hubzeit: sec	20	20	20	20
Senkzeit: sec	20	20	20	20
Anschlussspannung: V	230	400	230	400
Geräuschpegel: dbA	70	70	70	70
Sonstiges:				

	<input type="checkbox"/>	<input type="checkbox"/>	<input type="checkbox"/>	<input type="checkbox"/>
KK-Artikel-Nr.	759 426-74	759 427-74	614 545-74	614 546-74
Gaerner-Artikel-Nr.	117 960-57	117 961-57	885 925-57	885 927-57
Typ	FCE 1500/85	FCE 1500/85	FCE 1500/85	FCE 1500/85
Kom.-Nr.				
Fabr.-Nr.:				
Baujahr:				
Hubtisch Ausführung:	<input type="checkbox"/> fahrbar <input type="checkbox"/> stationär	<input type="checkbox"/> fahrbar <input type="checkbox"/> stationär	<input type="checkbox"/> fahrbar <input type="checkbox"/> stationär	<input type="checkbox"/> fahrbar <input type="checkbox"/> stationär
Bedienpersonenmit-fahrt:	<input type="checkbox"/> ja <input checked="" type="checkbox"/> nein	<input type="checkbox"/> ja <input checked="" type="checkbox"/> nein	<input type="checkbox"/> ja <input checked="" type="checkbox"/> nein	<input type="checkbox"/> ja <input checked="" type="checkbox"/> nein
Tragkraft: kg	1500	1500	1500	1500
Plattformmaße: mm	1600x900	1600x900	1600x1150	1600x1150
Bauhöhe: mm	90	90	90	90
Nutzhub: mm	760	760	760	760
Hubhöhe: mm	850	850	850	850
Hubzeit: sec	25	25	25	25
Senkzeit: sec	25	25	25	25
Anschlussspannung: V	230	400	230	400
Geräuschpegel: dbA	70	70	70	70
Sonstiges:				

Manual de operación

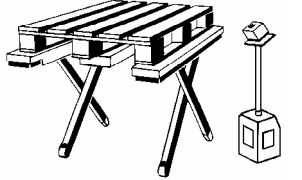
Mesa elevadora plana

Serie constructiva

<input type="checkbox"/> FE	<input type="checkbox"/> FCE
	
	

Tipo: /

Nr de fabr.:

Dirección de servicio

FLEXLIFT Hubgeräte GmbH
 Eckendorfer Straße 115-117
 D- 33609 Bielefeld
 Tel. 0521/7806-260
 Fax. 0521/7806-320

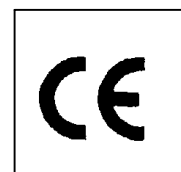

CONTENIDO

1. RECIBO DEL ENVIO	3
2. REQUERIMIENTOS AL LUGAR DE EMPLAZAMIENTO.....	3
3. UTILIZACIÓN ADÉCUADA.....	3
4. SEGURIDAD	4
4.1. DISPOSICIONES DE SEGURIDAD PARA MESAS ELEVADORAS.....	4
4.2. PLACAS DE OPERACIÓN Y DE SEGURIDAD EN LA MESA (PROHIBIDO SU RETIRO)	5
5. CONSTRUCCIÓN DE LA MESA.....	6
5.1. INSTALACIONES DE PROTECCIÓN	6
5.2. APOYO DE MANTENIMIENTO/TORNILLO DE BLOQUEO	6
6. PUESTA EN MARCHA	8
6.1. DESMONTE DE DE LA MESA DE LA PALETA	8
6.2. PUESTA EN MARCHA DE MESAS ELEVADORAS MÓVILES	8
7. PUESTA FUERA DE OPERACIÓN.....	10
8. PRUEBAS	10
9. INSPECCIÓN/MANTENIMIENTO	11
10. DECLARACIÓN DE CONFORMIDAD.....	12
DECLARACIÓN DE CONFORMIDAD.....	12
11. DATOS TÉCNICOS	14

1. RECIBO DEL ENVIO

Chequeo del envío:

- Si está completo
- Si presenta daños:
 - no poner en marcha la mesa !
 - contactar al suministrador

2. REQUERIMIENTOS AL LUGAR DE EMPLAZAMIENTO

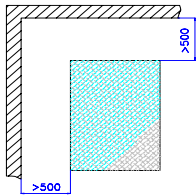
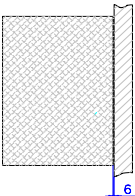
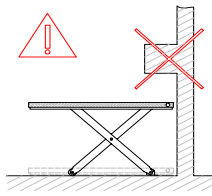
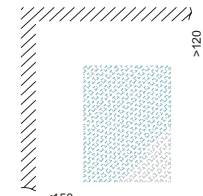
<p>libre emplazamiento: alredor de la mesa como mínimo . 500 mm separación.</p>	<p>Emplazamiento en paredes: max.6 mm de separación Paredes lisas y verticales</p>	<p>No operar la mesa debajo de <u>resaltos en la pared.</u></p>	<p>Emplazamiento cerca de pare- des min. 120 mm max.150 mm separación</p>
			

3. UTILIZACIÓN ADÉCUADA

Uso destinado de la mesa elevadoras:

Tipo FE/FCE

- Alza/Descenso de cargas con un peso nominal max. acorde con la placa de carga
- max. 20 Juegos/h para diseño estándar en operación de un turno de trabajo
- Trabajos en la carga solo estando la mesa parada
- Desplazar la mesa en sus cuatro roldanas, **sin carga sobre la mesa.**

„Carga distribuida“

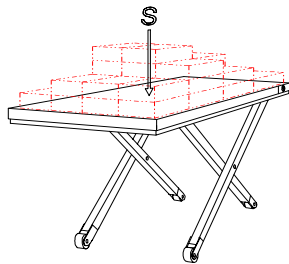

Cargas permisibles

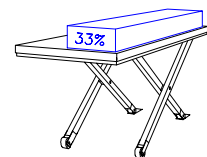
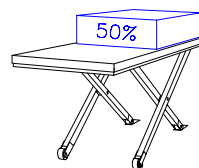
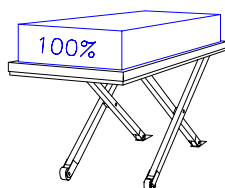

4. SEGURIDAD

4.1. Disposiciones de seguridad para mesas elevadoras

Generalidades

- Operación solo por personas mayores de edad, instruidas y designadas.
- Antes de comenzar trabajos en la mesa o en la carga, eliminar todos los peligros para personas o para objetos en los alrededores.
- Observar una separación de seguridad (50 cm) a objetos rodeantes.
- Emplazar la mesa en suelos planos, horizontales y aptos para la carga.
- Compensar diferencias de nivel hasta max. 10 mm (rellenado debajo de los puntos fijos o debajo de las planchas de rodaje)
- Utilizar la mesa como mesa de carga solo con marco base o con anclaje en el suelo.
- Utilizar la mesa solo con el tipo de carga indicado y con la distribución de carga autorizada.
- Desplazar la mesa solo estando libre de carga.
- Asegurar las cargas en la plataforma.
- En caso de fallas en la mesa o en las inst. de seguridad poner la mesa fuera de operación..
- Asegurar la mesa contra usos no autorizados.
- Revisión periódica de las instalaciones de seguridad.
- Situar el manual de operaciones cerca de la mesa
- Pegar cerca de la mesa el cartel amarillo (adjuntado) con los señalamientos de seguridad de operación.

Esta prohibido

- Transportación de personas
- Personas subidas en la mesa en movimiento (excepto en caso que exista un puesto de operador)
- Trabajos en la carga con la mesa en movimiento
- Subirse en la carga o en la plataforma
- Permanencia debajo de la plataforma/carga
- Introducir mano o brazos en la mesa o en la tijera
- Sobrepasar el peso de carga max.
- Utilización de paletas no adecuadas
- Ubicación con carga unilateralmente
- Maluso de la mesa como prensa de carga
- Modificaciones constructivas en la mesa
- Emplazamiento/Operación al aire libre (solo con equipamiento adecuado)
- Accionar la mesa no estando la plataforma giratoria bloqueada
- Operar la mesa sin inst. de protección / marco protector del pie





Peligros

- Nunca modificar el mando „con persona presente“ **PELIGRO de VIDA**
- Nunca desconectar el marco protector del pie
- Al surgir una situación peligrosa soltar de inmediato el pulsador de mando.
- Oprimir el pulsador de „Parada de Emergencia“
- Si la carga se caye o desplome, abandonar de inmediato el área de peligro.
- Los elementos conductores de electricidad no exponerlos a la humedad.
- el aceite hidráulico puede provocar irritaciones en la piel y danar la salud
- Componentes averiados deben ser sustituidos de inmediato.

Trabajos de reparación y de mantenimiento

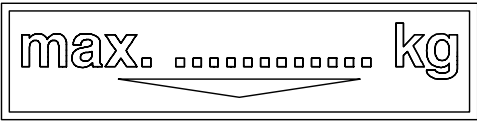
- solamente realizarlo por personal especializado y autorizado
- solo trabajar en un estado libre de carga, con electricidad desconectada y sin presión hidráulica.
- solo realizarlo con los apoyos de mantenimiento colocados
- durante los trabajos evitar una puesta en marcha de la mesa por error.
- utilizar guantes y espejuelos de protección.
- Revisar la mesa por un experto como mínimo una vez al año.
- las componentes hidráulicas deben ser sometidos a mantenimiento periódico.

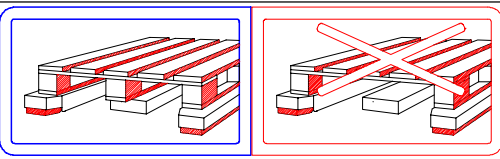
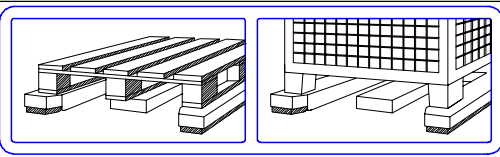
4.2. Placas de operación y de seguridad en la mesa (prohibido su retiro)

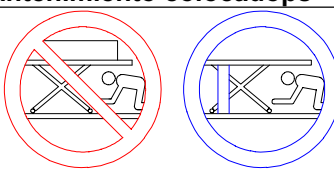
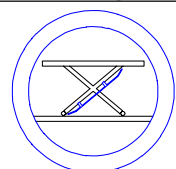
a)	Letrero de carga	
		Carga maxima
b)	Area de carga	
		Indica en mesas móviles el área de carga.
c)	Lastart	
		<ul style="list-style-type: none"> • Paletas con apoyo medio
d)		
		<ul style="list-style-type: none"> • Paletas con apoyo medio • Paletas sin apoyo medio • cajas de reja con reforzamiento y apoyo adicional
e)	Prohibición de transportar personas	
		<ul style="list-style-type: none"> • Ningún movimiento de personas • Ninguna permanencia sobre la plataforma o sobre la carga
f)	Prohibición de introducir mano o brazo en la tijera.	
		
g+h)	Prohibición de estancia debajo de la mesa sin los apoyos de mantenimiento colocados	
		
i)	Exigencia de los estribos de protección	
		
j))	Letrero de fábrica	

FLEXLIFT Hubgeräte GmbH Eckendorfer Straße 115 D-33609 Bielefeld	Telefon 0521 / 7898-0 Telefax 0521 / 7898-11	Typ: SFL1500/122	Traglast: 3000 lbs
Fabrik-Nr. 07041/117	Gewicht: 2400 lbs	Baujahr: 10 / 2001	Nennleistung: 3,7 kW, 9hp

5. CONSTRUCCIÓN DE LA MESA

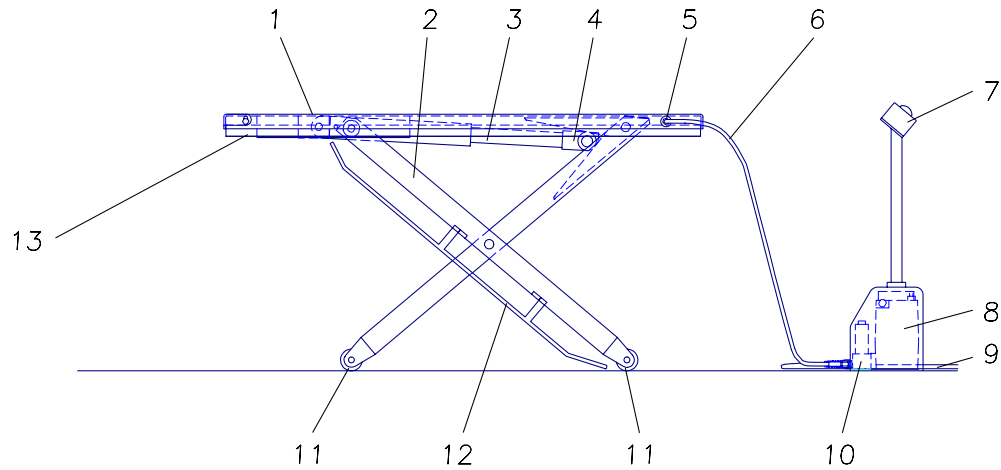

- | | | | | | | | |
|---|---------------------|---|-------------------------|----|--------------------------|----|------------------------------|
| 1 | Plataforma | 5 | aople rapido hidráulico | 8 | Equipo hidráulico | 12 | estribo distanciador del pie |
| 2 | Tijera | | | 9 | Conexión eléctrica | 13 | Marco de protección del pie |
| 3 | cilindro hidráulico | 6 | mangera hidráulica | 10 | Válvula electromagnética | | |
| 4 | Keilrollengabel | 7 | pulsador de operación | 11 | Roldana | | |

5.1. Instalaciones de protección

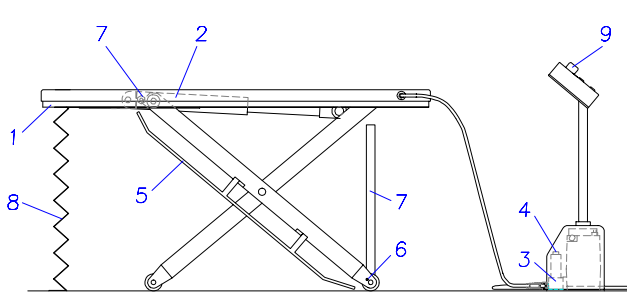

- | | |
|---|---|
| 1 | Marco de protecc. del pie |
| 2 | Seguro de rupt. de tubería (válv. de frenado) |
| 3 | Válv. limit. de presión |
| 4 | Descenso de emerg. estribo distanc. del pie |
| 5 | Fijador de la roldan apoyo de mantenimiento |
| 6 | Rollo, Fuelle (equipamiento adicional) |
| 7 | Parada de emergencia |

5 Fußabweisebügel an der Plattformkante



5.2. Apoyo de mantenimiento/Tornillo de bloqueo

Tornillo de bloqueo (7) en mesas FE/FCE

E



Manual de operación mesas elevadoras planas FLEXLIFT-FLUNDER

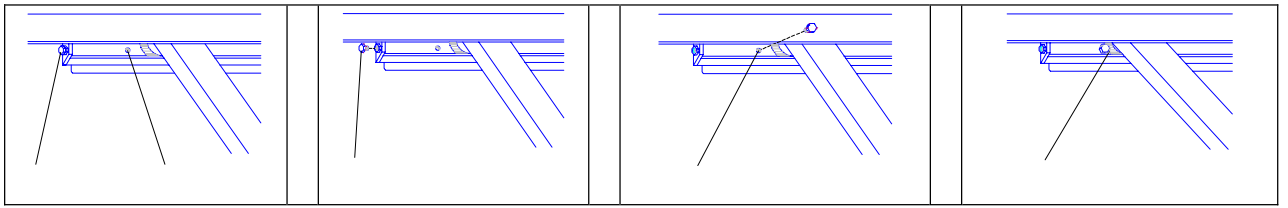

6. PUESTA EN MARCHA



Óbserver las disposiciones de seguridad

6.1. Desmante de de la mesa de la paleta



Atención! No levantar la mesa de la paleta estando plegada! El sistema de tijera pudiera abrirse y el carro cuna de ruedas puede salirse de su asiento

- conectar provisionalmente el equipo de accionamiento.
- conectarla mangera del equipo de accionamiento mediante el acople rapido a la mesa.
- Conectar el enchufe eléctrico (CEE o de seguridad)



- subir la mesa oprimiendo la tecla „subir“.
- tomar la mesa por el lado estrecho, lado de conexión de la mangera, y halarlo de la paleta hasta que asiente en el suelo.
- elevar ahora el otro lado y sacar la paleta.



6.2. Puesta en marcha de mesas elevadoras móviles

1. Conctar los cables de alimentación

Enchufes electricos con los correspondientes seguros de fusible:

Corriente alterna con Enchufe 240 V-: min. 16 A

Corriente trifásica con enchufe CEE 10 A

2. Montar los accesorios (ej. rampa de acceso)

3. Generar la conexión eléctrica

4. Eliminar la presión en la línea hidráulica oprimiendo la tecla „descenso“

5. Conectar el equipo de accionamiento mediante el acople hidráulico rápido.

Acoplar

E

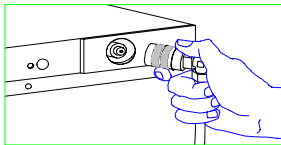
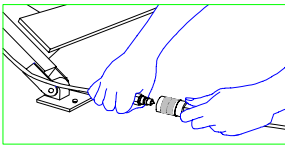
 <p>Lateral de la plataforma</p>	<p>Posicionar acople hembra (mangera) frente al acople macho (en la mesa)</p>	 <p>Pie de la tijera</p>	<p>Unir ambos segmentos del acople.</p>
---	---	--	---

- ☞ no seguir oprimiendo la tecla de elevación una vez alcanzado la posición superior.
- ☞ Evitar mandos de elevación o descenso cortos y bruscos. Puede provocar daños en el equipo.

En mesas de elevación estacionarias:

6. Posicionar la mesa en la posición requerida y alinearla.
7. Comprobar la posición correcta subiendo y bajando la mesa.
8. Elevar algo la mesa por el lado suelto, colocar las placas de rodamiento, alinear las placas y fijarlas en el suelo.
9. en caso dado montar los estribos distanciadores (5) en la tijera (FE/FCE)

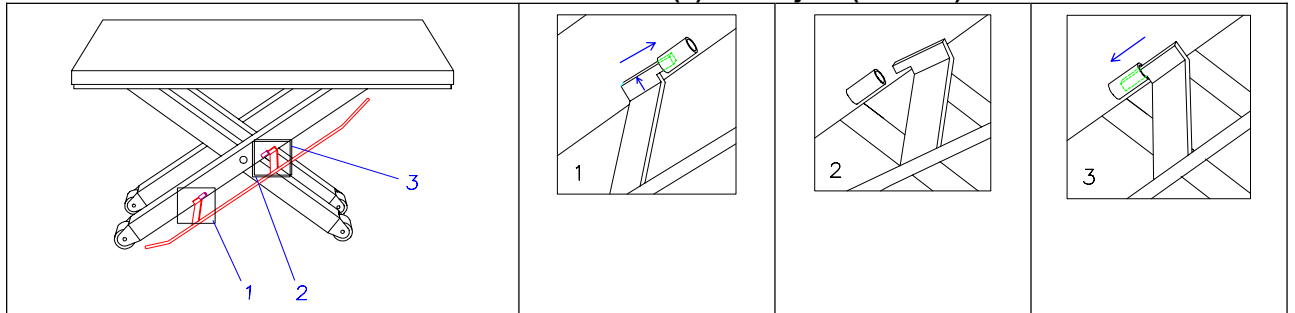
**10. Control de funcionamiento**

- elevar y descender repetidas veces la mesa sin carga.
- revisar el funcionamiento del marco protector del pie oprimiendolo al bajar la mesa.

7. PUESTA FUERA DE OPERACIÓN

Al terminar o interrumpir los trabajos con la mesa ponerla fuera de operación.:

- Cerrar el equipo de accionamiento
- Desenchufar el enchufe eléctrico.
- Desconectar el interruptor principal.

8. PRUEBAS

- ☞ en el caso de mesas que forman parte de una instalación, es necesario una prueba de funcionamiento antes de la primera puesta en marcha.
- ☞ en el caso de mesas que prevean que un operador este montadas en la misma durante su operación o que transporten personal, rigen diferentes disposiciones de seguridad en los diferentes países. En Alemania se requiere la revisión de la mesa por un experto antes de la primera puesta en marcha.
 - Revisión anualmente por un técnico autorizado.
 - de la prueba se confecciona un protocolo, el cual debe archivar.
 - si la mesa elevadora esta prevista para personas y la altura de izaje supere a los 2,0 m, se requiere el confeccionamiento de un libro de pruebas.

9. INSPECCIÓN/MANTENIMIENTO



observar las disposiciones de seguridad

Que?	Cuando?	Descrpción
revisar el nivel de aceite	2 semanas despues de la puesta en marcha / mensualmente	<ul style="list-style-type: none"> bajar la mesa por completo el nivel de aceite debe ser maxmo.
Cambio de aceite	anualmente	<ul style="list-style-type: none"> bajar la mesa por completo. desacoplar el aople hidráulico. destornillar la mufla del acople de la mangera. Abrir el tanque del equipo. Colocarla mangera en un recipiente colector.. bombear el aceite del tanque accionando la tecla „Subir“
Desairear el sistema hidraulico	mensualmente	<ul style="list-style-type: none"> subir la mesa repetidas veces hasta el tope mécanico seguir apretando la técla de „subir“ por 2-3 sec.
chequear el estado y la hermeticidad de la instalacion hidraulica	2 semanas despues de la puesta en marcha / anualmente	<ul style="list-style-type: none"> revisar todos los conductos hidráulicos, válvulas, tuberias, mangueras, acoples. apretar todas las uniones roscadas que presenten huellas de acieite. en caso de danos cambiar las componentes. desairear el sistema hidraulico subiendo contra el tope mécanico repetidas veces. Cambiar todas las mangueras hidraulicas despues de 6 anos.
Control de las uniones mécanicas	2 semanas despues de la puesta en marcha / mensualmente	<ul style="list-style-type: none"> Revisión general tanto visual como funcional de todas las uniones mécanicas.
comprobación del marco de protección del pie	en cada puesta en funcionamiento	<ul style="list-style-type: none"> si el marco de protección no funciona correcto debe ponerse la mesa fuera de operación
Reinigen	täglich	

☞ **Intervalos de mantenimiento calculados para una operación de 1 turno de trabajo. Si se trabaja en jornadas de varios turnos los intervalos se dividen. Aceite recomendado: VITAM GF 22 (Aral)**

10. DECLARACIÓN DE CONFORMIDAD

DECLARACIÓN DE CONFORMIDAD

acorde con la directiva CE 2006/42 CE para maquinaria (Anexo II A)

Nombre y dirección del productor:

FLEXLIFT Hubgeräte GmbH
Eckendorfer Straße
D -33609 Bielefeld

Esta declaración se refiere a la maquina en el estado en que fue sumi-nistrada en fábrica, componentes montadas posteriormente por el usuario final y/o modificaciones realizadas posteriormente no forman parte de esta declaración.

Mediante la presente declaración confirmamos, que la maquina/la instalación descrita a continuación

Denominación producto. **Mesa elevadota hydraulica Flexlift**

Tipo:

Nr. de Com.:

Nr. de fabr.:

Año de Fabric.:

Cumple con todas las exigencias aplicables de la directiva de maquinaria 2006/42/CE. La maquina/instalación se corresponde además con las exigencias de la directivas 2006/95/EG , en relación con medios eléctricos y 2004/108/EG, en relación con la compatibilidad electromagnética.

Nórmras homólogadas aplicadas y otras normas y especificaciones técnicas aplicadas:

- | | | |
|-----------------------------|--|------|
| ● DIN CE ISO 12100-1 (2004) | Seguridad de maquinaria – Términos básicos
Parte: terminología básica, metodolgia | 1era |
| ● DIN CE ISO 12100-2 (2004) | Seguridad de maquinaria – Términos básicos
2da Parte: guias técnicas | |
| ● DIN CE ISO 13857 (2008) | Seguridad de maquinaria – Separaciones de seguridad para evitar el acceso a áreas peligrosas con las extremidades superiores o inferiores. | |
| ● DIN CE 349 (2008) | Seguridad de maquinaria – Serparaciones de seguridad para evitar aplastamientos de partes del cuerpo. | |
| ● DIN CE 1570 (1998) | Requerimientos de protección a mesas elevadoras | |
| ● DIN CE 1570/A1 (2004) | Requerimientos de seguridad a mesas elevadoras | |
| ● DIN CE 60204-1 (2007) | Seguridad de maquinaria – Equipamiento eléctrico de | |

- | | |
|---------------------------|--|
| | maquinarian – 1era Parte: Exigencias generales |
| • DIN CE 1760-2/A1 | Seguridad de maquinaria – Instalaciones de seguridad sensibles a presión
2da Parte: directiva general para instalar y probar barras de protección y traviesas de seguridad. |
| • BGR 500 (2004) | Utilización de medios de trabajo (BG-Reglas) |
| • BGV A3 (1997) | Disposiciones de protección de accidentes en instalaciones eléctricas y medios de trabajo. |
| • 2006/95/CE | Directiva CE sobre baja tensión |
| • DIN CE 61000-6-2 (2006) | Compatibilidad electromagnética (CEM) – Parte 6-2: Normas básicas – Resistencia a perturbaciones en áreas industriales |
| • DIN CE 61000-6-4 (2007) | Compatibilidad electromagnética (CEM) - Parte 6-4: Normas básicas - Emisión de perturbaciones en áreas industriales. |

Encargado autorizado para la recopilación de las documentaciones técnicas relevantes:

Sabine Hennesen
Flexlift Hubgeräte GmbH
Eckendorfer Str. 115
D 33609 Bielefeld

Bielefeld, 01.01.2010

Lugar y fecha

Carsten Heide,
Dirección

Nombre y función de la persona firmante



Firma

11. DATOS TÉCNICOS

Spanish	D	
Nr. de comisión	Kom. Nr	
Nr. de fabricación	Fabr-Nr.	
Año de fabric.	Baujahr	
Mesa en diseño:	Hubtischausführung	<input type="checkbox"/> móvil <input type="checkbox"/> estacionaria
Personas en la mesa:	Bedienpersonenmitfahrt	<input type="checkbox"/> sí <input type="checkbox"/> no
capacidad de carga kg	Tragkraft	
Dimens.de plataf. mm	Plattformmaße	
Altura construct. mm	Bauhöhe	
Elevación real mm	Nutzhub	
Elevación mm	Hubhöhe	
Tiempo de elev. sec	Hubzeit	
Tiempo de desc. sec	Senkzeit	
Voltaje de operación V	Anschlußspannung	
Nivel sonoro: dbA	Geräuschpegel	
Demás:	Sonstiges	

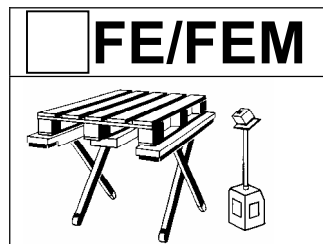

	<input type="checkbox"/>	<input type="checkbox"/>	<input type="checkbox"/>	<input type="checkbox"/>
KK-Artikel-Nr.	724 240-74	724 241-74	614 522-74	614 523-74
Gaerner-Artikel-Nr	884 192-57	884 217-57	885 902-57	885 929-57
Typ	FE/FEM 300/75	FE/FEM 300/75	FE/FEM 300/75	FE/FEM 300/75
Kom.-Nr.				
Fabr.-Nr.:				
Baujahr:				
Hubtisch Ausführung:	<input type="checkbox"/> fahrbar <input type="checkbox"/> stationär	<input type="checkbox"/> fahrbar <input type="checkbox"/> stationär	<input type="checkbox"/> fahrbar <input type="checkbox"/> stationär	<input type="checkbox"/> fahrbar <input type="checkbox"/> stationär
Bedienpersonenmit- fahrt:	<input type="checkbox"/> ja <input checked="" type="checkbox"/> nein	<input type="checkbox"/> ja <input checked="" type="checkbox"/> nein	<input type="checkbox"/> ja <input checked="" type="checkbox"/> nein	<input type="checkbox"/> ja <input checked="" type="checkbox"/> nein
Tragkraft: kg	300	300	300	300
Plattformmaße: mm	1300x910	1300x910	1300x1150	1300x1150
Bauhöhe: mm	80	80	80	80
Nutzhub: mm	670	670	670	670
Hubhöhe: mm	750	750	750	750
Hubzeit: sec	16	16	16	16
Senkzeit: sec	16	16	16	16
Anschlussspannung: V	230	400	230	400
Geräuschpegel: dbA	70	70	70	70
Sonstiges:				
	<input type="checkbox"/>	<input type="checkbox"/>	<input type="checkbox"/>	<input type="checkbox"/>
KK-Artikel-Nr.	716 026-74	716 027-74	614 524-74	614 525-74
Gaerner-Artikel-Nr	784 562-57	784 579-57	885 905-57	885 906-57
Typ	FE/FEM 600/75	FE/FEM 600/75	FE/FEM 600/75	FE/FEM 600/75
Kom.-Nr.				
Fabr.-Nr.:				
Baujahr:				
Hubtisch Ausführung:	<input type="checkbox"/> fahrbar <input type="checkbox"/> stationär	<input type="checkbox"/> fahrbar <input type="checkbox"/> stationär	<input type="checkbox"/> fahrbar <input type="checkbox"/> stationär	<input type="checkbox"/> fahrbar <input type="checkbox"/> stationär
Bedienpersonenmit- fahrt:	<input type="checkbox"/> ja <input checked="" type="checkbox"/> nein	<input type="checkbox"/> ja <input checked="" type="checkbox"/> nein	<input type="checkbox"/> ja <input checked="" type="checkbox"/> nein	<input type="checkbox"/> ja <input checked="" type="checkbox"/> nein
Tragkraft: kg	600	600	600	600
Plattformmaße: mm	1300x910	1300x910	1300x1150	1300x1150
Bauhöhe: mm	80	80	80	80
Nutzhub: mm	670	670	670	670
Hubhöhe: mm	750	750	750	750
Hubzeit: sec	17	17	17	17
Senkzeit: sec	17	17	17	17
Anschlussspannung: V	230	400	230	400
Geräuschpegel: dbA	70	70	70	70
Sonstiges:				

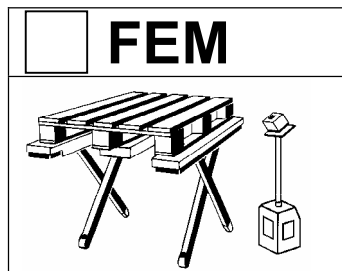

	<input type="checkbox"/>	<input type="checkbox"/>	<input type="checkbox"/>	<input type="checkbox"/>
KK-Artikel-Nr.	724 397-74	724 398-74	614 526-74	614 527-74
Gaerner-Artikel-Nr.	102 682-57	102 683-57	885 907-57	885 908-57
Typ	FE/FEM 900/75	FE/FEM 900/75	FE/FEM 900/75	FE/FEM 900/75
Kom.-Nr.				
Fabr.-Nr.:				
Baujahr:				
Hubtisch Ausführung:	<input type="checkbox"/> fahrbar <input type="checkbox"/> stationär	<input type="checkbox"/> fahrbar <input type="checkbox"/> stationär	<input type="checkbox"/> fahrbar <input type="checkbox"/> stationär	<input type="checkbox"/> fahrbar <input type="checkbox"/> stationär
Bedienpersonenmit- fahrt:	<input type="checkbox"/> ja <input checked="" type="checkbox"/> nein	<input type="checkbox"/> ja <input checked="" type="checkbox"/> nein	<input type="checkbox"/> ja <input checked="" type="checkbox"/> nein	<input type="checkbox"/> ja <input checked="" type="checkbox"/> nein
Tragkraft: kg	900	900	1200	1200
Plattformmaße: mm	1300x910	1300x910	1300x1150	1300x1150
Bauhöhe: mm	80	80	80	80
Nutzhub: mm	670	670	670	670
Hubhöhe: mm	750	750	750	750
Hubzeit: sec	18	18	18	18
Senkzeit: sec	18	18	18	18
Anschlussspannung: V	230	400	230	400
Geräuschpegel: dbA	70	70	70	70
Sonstiges:				

	<input type="checkbox"/>	<input type="checkbox"/>	<input type="checkbox"/>	<input type="checkbox"/>
KK-Artikel-Nr.	716 028-74	716 029-74	614 528-74	614 529-74
Gaerner-Artikel-Nr.	784 585-57	784 591-57	885 909-57	885 910-57
Typ	FE/FEM 1200/75	FE/FEM 1200/75	FE/FEM 1200/75	FE/FEM 1200/75
Kom.-Nr.				
Fabr.-Nr.:				
Baujahr:				
Hubtisch Ausführung:	<input type="checkbox"/> fahrbar <input type="checkbox"/> stationär	<input type="checkbox"/> fahrbar <input type="checkbox"/> stationär	<input type="checkbox"/> fahrbar <input type="checkbox"/> stationär	<input type="checkbox"/> fahrbar <input type="checkbox"/> stationär
Bedienpersonenmit- fahrt:	<input type="checkbox"/> ja <input checked="" type="checkbox"/> nein	<input type="checkbox"/> ja <input checked="" type="checkbox"/> nein	<input type="checkbox"/> ja <input checked="" type="checkbox"/> nein	<input type="checkbox"/> ja <input checked="" type="checkbox"/> nein
Tragkraft: kg	900	900	1200	1200
Plattformmaße: mm	1300x910	1300x910	1300x1150	1300x1150
Bauhöhe: mm	80	80	80	80
Nutzhub: mm	670	670	670	670
Hubhöhe: mm	750	750	750	750
Hubzeit: sec	19	19	19	19
Senkzeit: sec	19	19	19	19
Anschlussspannung: V	230	400	230	400
Geräuschpegel: dbA	70	70	70	70
Sonstiges:				

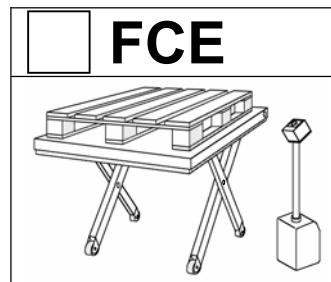

	<input type="checkbox"/>	<input type="checkbox"/>	<input type="checkbox"/>	<input type="checkbox"/>
KK-Artikel-Nr.	724 219-74	724 221-74	614 531-74	614 532-74
Gaerner-Artikel-Nr.	883 956-57	883 962-57	885 911-57	885 912-57
Typ	FCE 300/75	FCE 300/75	FCE 300/75	FCE 300/75
Kom.-Nr.				
Fabr.-Nr.:				
Baujahr:				
Hubtisch Ausführung:	<input type="checkbox"/> fahrbar <input type="checkbox"/> stationär	<input type="checkbox"/> fahrbar <input type="checkbox"/> stationär	<input type="checkbox"/> fahrbar <input type="checkbox"/> stationär	<input type="checkbox"/> fahrbar <input type="checkbox"/> stationär
Bedienpersonenmit-fahrt:	<input type="checkbox"/> ja <input checked="" type="checkbox"/> nein	<input type="checkbox"/> ja <input checked="" type="checkbox"/> nein	<input type="checkbox"/> ja <input checked="" type="checkbox"/> nein	<input type="checkbox"/> ja <input checked="" type="checkbox"/> nein
Tragkraft: kg	300	300	300	300
Plattformmaße: mm	1450x900	1450x900	1450x1150	1450x1150
Bauhöhe: mm	80	80	80	80
Nutzhub: mm	670	670	670	670
Hubhöhe: mm	750	750	750	750
Hubzeit: sec	16	16	16	16
Senkzeit: sec	16	16	16	16
Anschlussspannung: V	230	400	230	400
Geräuschpegel: dbA	70	70	70	70
Sonstiges:				

	<input type="checkbox"/>	<input type="checkbox"/>	<input type="checkbox"/>	<input type="checkbox"/>
KK-Artikel-Nr.	759 419-74	759420-74	614 533-74	614 534-74
Gaerner-Artikel-Nr.	117 954-57	117 955-57	885 913-57	885 914-57
Typ	FCE 300/85	FCE 300/85	FCE 300/85	FCE 300/85
Kom.-Nr.				
Fabr.-Nr.:				
Baujahr:				
Hubtisch Ausführung:	<input type="checkbox"/> fahrbar <input type="checkbox"/> stationär	<input type="checkbox"/> fahrbar <input type="checkbox"/> stationär	<input type="checkbox"/> fahrbar <input type="checkbox"/> stationär	<input type="checkbox"/> fahrbar <input type="checkbox"/> stationär
Bedienpersonenmit-fahrt:	<input type="checkbox"/> ja <input checked="" type="checkbox"/> nein	<input type="checkbox"/> ja <input checked="" type="checkbox"/> nein	<input type="checkbox"/> ja <input checked="" type="checkbox"/> nein	<input type="checkbox"/> ja <input checked="" type="checkbox"/> nein
Tragkraft: kg	300	300	300	300
Plattformmaße: mm	1600x900	1600x900	1600x1150	1600x1150
Bauhöhe: mm	80	80	80	80
Nutzhub: mm	770	770	770	770
Hubhöhe: mm	850	850	850	850
Hubzeit: sec	20	20	20	20
Senkzeit: sec	20	20	20	20
Anschlussspannung: V	230	400	230	400
Geräuschpegel: dbA	70	70	70	70
Sonstiges:				

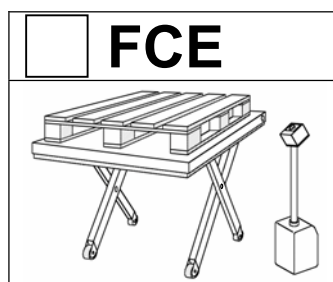

	<input type="checkbox"/>	<input type="checkbox"/>	<input type="checkbox"/>	<input type="checkbox"/>
KK-Artikel-Nr.	724 223-74	724 224-74	614 535-74	614 536-74
Gaerner-Artikel-Nr.	883 985-57	884 016-57	885 915-57	885 916-57
Typ	FCE 500/75	FCE 500/75	FCE 500/75	FCE 500/75
Kom.-Nr.				
Fabr.-Nr.:				
Baujahr:				
Hubtisch Ausführung:	<input type="checkbox"/> fahrbar <input type="checkbox"/> stationär	<input type="checkbox"/> fahrbar <input type="checkbox"/> stationär	<input type="checkbox"/> fahrbar <input type="checkbox"/> stationär	<input type="checkbox"/> fahrbar <input type="checkbox"/> stationär
Bedienpersonenmit-fahrt:	<input type="checkbox"/> ja <input checked="" type="checkbox"/> nein	<input type="checkbox"/> ja <input checked="" type="checkbox"/> nein	<input type="checkbox"/> ja <input checked="" type="checkbox"/> nein	<input type="checkbox"/> ja <input checked="" type="checkbox"/> nein
Tragkraft: kg	500	500	500	500
Plattformmaße: mm	1450x900	1450x900	1450x1150	1450x1150
Bauhöhe: mm	80	80	80	80
Nutzhub: mm	670	670	670	670
Hubhöhe: mm	750	750	750	750
Hubzeit: sec	16	16	16	16
Senkzeit: sec	16	16	16	16
Anschlussspannung: V	230	400	230	400
Geräuschpegel: dbA	70	70	70	70
Sonstiges:				

	<input type="checkbox"/>	<input type="checkbox"/>	<input type="checkbox"/>	<input type="checkbox"/>
KK-Artikel-Nr.	759 421-74	759 423-74	614 537-74	614 538-74
Gaerner-Artikel-Nr.	117 956-57	117 957-57	885 917-57	885 918-57
Typ	FCE 500/85	FCE 500/85	FCE 500/85	FCE 500/85
Kom.-Nr.				
Fabr.-Nr.:				
Baujahr:				
Hubtisch Ausführung:	<input type="checkbox"/> fahrbar <input type="checkbox"/> stationär	<input type="checkbox"/> fahrbar <input type="checkbox"/> stationär	<input type="checkbox"/> fahrbar <input type="checkbox"/> stationär	<input type="checkbox"/> fahrbar <input type="checkbox"/> stationär
Bedienpersonenmit-fahrt:	<input type="checkbox"/> ja <input checked="" type="checkbox"/> nein	<input type="checkbox"/> ja <input checked="" type="checkbox"/> nein	<input type="checkbox"/> ja <input checked="" type="checkbox"/> nein	<input type="checkbox"/> ja <input checked="" type="checkbox"/> nein
Tragkraft: kg	500	500	500	500
Plattformmaße: mm	1600x900	1600x900	1600x1150	1600x1150
Bauhöhe: mm	80	80	80	80
Nutzhub: mm	770	770	770	770
Hubhöhe: mm	850	850	850	850
Hubzeit: sec	20	20	20	20
Senkzeit: sec	20	20	20	20
Anschlussspannung: V	230	400	230	400
Geräuschpegel: dbA	70	70	70	70
Sonstiges:				

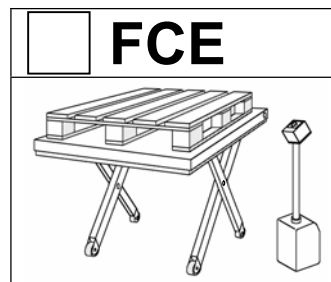

	<input type="checkbox"/>	<input type="checkbox"/>	<input type="checkbox"/>	<input type="checkbox"/>
KK-Artikel-Nr.	724 226-74	724 227-74	614 539-74	614 540-74
Gaerner-Artikel-Nr.	884 039-57	884 045-57	885 919-57	885 920-57
Typ	FCE 1000/75	FCE 1000/75	FCE 1000/75	FCE 1000/75
Kom.-Nr.				
Fabr.-Nr.:				
Baujahr:				
Hubtisch Ausführung:	<input type="checkbox"/> fahrbar <input type="checkbox"/> stationär	<input type="checkbox"/> fahrbar <input type="checkbox"/> stationär	<input type="checkbox"/> fahrbar <input type="checkbox"/> stationär	<input type="checkbox"/> fahrbar <input type="checkbox"/> stationär
Bedienpersonenmit- fahrt:	<input type="checkbox"/> ja <input checked="" type="checkbox"/> nein	<input type="checkbox"/> ja <input checked="" type="checkbox"/> nein	<input type="checkbox"/> ja <input checked="" type="checkbox"/> nein	<input type="checkbox"/> ja <input checked="" type="checkbox"/> nein
Tragkraft: kg	1000	1000	1000	1000
Plattformmaße: mm	1450x900	1450x900	1450x1150	1450x1150
Bauhöhe: mm	80	80	80	80
Nutzhub: mm	670	670	670	670
Hubhöhe: mm	750	750	750	750
Hubzeit: sec	19	19	19	19
Senkzeit: sec	19	19	19	19
Anschlussspannung: V	230	400	230	400
Geräuschpegel: dbA	70	70	70	70
Sonstiges:				

	<input type="checkbox"/>	<input type="checkbox"/>	<input type="checkbox"/>	<input type="checkbox"/>
KK-Artikel-Nr.	759 424-74	759 425-74	614 541-74	614 542-74
Gaerner-Artikel-Nr.	117 958-57	117 959-57	885 921-57	885 922-57
Typ	FCE 1000/85	FCE 1000/85	FCE 1000/85	FCE 1000/85
Kom.-Nr.				
Fabr.-Nr.:				
Baujahr:				
Hubtisch Ausführung:	<input type="checkbox"/> fahrbar <input type="checkbox"/> stationär	<input type="checkbox"/> fahrbar <input type="checkbox"/> stationär	<input type="checkbox"/> fahrbar <input type="checkbox"/> stationär	<input type="checkbox"/> fahrbar <input type="checkbox"/> stationär
Bedienpersonenmit- fahrt:	<input type="checkbox"/> ja <input checked="" type="checkbox"/> nein	<input type="checkbox"/> ja <input checked="" type="checkbox"/> nein	<input type="checkbox"/> ja <input checked="" type="checkbox"/> nein	<input type="checkbox"/> ja <input checked="" type="checkbox"/> nein
Tragkraft: kg	1000	1000	1000	1000
Plattformmaße: mm	1600x900	1600x900	1600x1150	1600x1150
Bauhöhe: mm	80	80	80	80
Nutzhub: mm	770	770	770	770
Hubhöhe: mm	850	850	850	850
Hubzeit: sec	22	22	22	22
Senkzeit: sec	22	22	22	22
Anschlussspannung: V	230	400	230	400
Geräuschpegel: dbA	70	70	70	70
Sonstiges:				

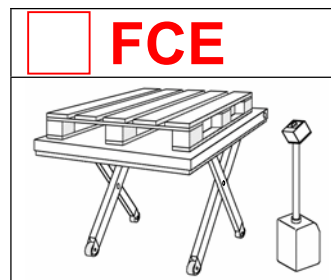

	<input type="checkbox"/>	<input type="checkbox"/>	<input type="checkbox"/>	<input type="checkbox"/>
KK-Artikel-Nr.	724 229-74	724 230-74	614 543-74	614 544-74
Gaerner-Artikel-Nr.	884 068-57	884 074-57	885 923-57	885 924-57
Typ	FCE 1500/75	FCE 1500/75	FCE 1500/75	FCE 1500/75
Kom.-Nr.				
Fabr.-Nr.:				
Baujahr:				
Hubtisch Ausführung:	<input type="checkbox"/> fahrbar <input type="checkbox"/> stationär	<input type="checkbox"/> fahrbar <input type="checkbox"/> stationär	<input type="checkbox"/> fahrbar <input type="checkbox"/> stationär	<input type="checkbox"/> fahrbar <input type="checkbox"/> stationär
Bedienpersonenmit-fahrt:	<input type="checkbox"/> ja <input checked="" type="checkbox"/> nein	<input type="checkbox"/> ja <input checked="" type="checkbox"/> nein	<input type="checkbox"/> ja <input checked="" type="checkbox"/> nein	<input type="checkbox"/> ja <input checked="" type="checkbox"/> nein
Tragkraft: kg	1500	1500	1500	1500
Plattformmaße: mm	1450x900	1450x900	1450x1150	1450x1150
Bauhöhe: mm	90	90	90	90
Nutzhub: mm	660	660	660	660
Hubhöhe: mm	750	750	750	750
Hubzeit: sec	20	20	20	20
Senkzeit: sec	20	20	20	20
Anschlussspannung: V	230	400	230	400
Geräuschpegel: dbA	70	70	70	70
Sonstiges:				

	<input type="checkbox"/>	<input type="checkbox"/>	<input type="checkbox"/>	<input type="checkbox"/>
KK-Artikel-Nr.	759 426-74	759 427-74	614 545-74	614 546-74
Gaerner-Artikel-Nr.	117 960-57	117 961-57	885 925-57	885 927-57
Typ	FCE 1500/85	FCE 1500/85	FCE 1500/85	FCE 1500/85
Kom.-Nr.				
Fabr.-Nr.:				
Baujahr:				
Hubtisch Ausführung:	<input type="checkbox"/> fahrbar <input type="checkbox"/> stationär	<input type="checkbox"/> fahrbar <input type="checkbox"/> stationär	<input type="checkbox"/> fahrbar <input type="checkbox"/> stationär	<input type="checkbox"/> fahrbar <input type="checkbox"/> stationär
Bedienpersonenmit-fahrt:	<input type="checkbox"/> ja <input checked="" type="checkbox"/> nein	<input type="checkbox"/> ja <input checked="" type="checkbox"/> nein	<input type="checkbox"/> ja <input checked="" type="checkbox"/> nein	<input type="checkbox"/> ja <input checked="" type="checkbox"/> nein
Tragkraft: kg	1500	1500	1500	1500
Plattformmaße: mm	1600x900	1600x900	1600x1150	1600x1150
Bauhöhe: mm	90	90	90	90
Nutzhub: mm	760	760	760	760
Hubhöhe: mm	850	850	850	850
Hubzeit: sec	25	25	25	25
Senkzeit: sec	25	25	25	25
Anschlussspannung: V	230	400	230	400
Geräuschpegel: dbA	70	70	70	70
Sonstiges:				





E

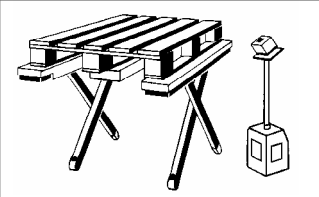

Kasutusjuhend

Tasapinnaline tõstelava

Seeria

<input type="checkbox"/> FE	<input type="checkbox"/> FCE
	
	

Tüüp: /

Toote nr:

Klienditeeninduse aadress

FLEXLIFT Hubgeräte GmbH
Eckendorfer Straße 115-117
D- 33609 Bielefeld

Tel 0521/7806-260
Faks 0521/7806-320

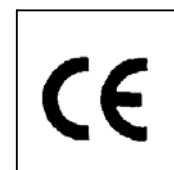

SISUKORD

1. SAADETISE VASTUVÕTMINE	3
2. PAIGALDUSKOHA NÕUDED	3
3. SIHTOTSTARBELINE KASUTAMINE	3
4. OHUTUS	4
4.1. KÄÄRTÕSTELAVADE OHUTUSJUHISED	4
4.2. TÕSTELAVA KASUTUS- JA TURVASILDID (<i>EEMALDAMINE KEELATUD</i>).....	5
5. TÕSTELAVA EHITUS	6
5.1. TURVASEADISED.....	6
5.2. HOOLDUSTUGI / PAIGALDUSE TURVAKRUVI.....	6
6. KASUTUSELEVÕTT	7
6.1. TÕSTELAVA ÄRAVÕTMINE KAUBAALUSELT	7
6.2. SÕIDUTATAVA TÕSTELAVA KASUTUSELEVÕTT	7
7. TÖÖ SEISKAMINE	8
8. KONTROLLIMINE	8
9. ÜLEVAATUS/HOOLDUS	9
10. VASTAVUSTUNNISTUS	10
11. TEHNILISED ANDMED	12

1. SAADETISE VASTUVÕTMINE

Kontrollige saadetise

- terviklikkust
- transpordikahjustusi - ärge pange tõstelava mingil juhul tööle!
- võtke ühendust tarnijaga.

2. PAIGALDUSKOHA NÕUDED

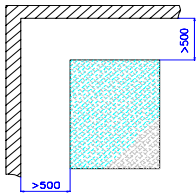
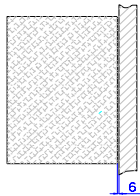
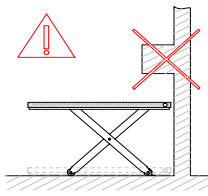
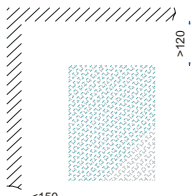
<p><u>Vaba ruum</u> Ümberringi min 500 mm ohutusvahemaa.</p>	<p><u>Seinaäärne paigaldus</u> Maks. 6 mm seinast platvormini. Seinad ühtlased ja vertikaalsed.</p>	<p><u>Ärge kasutage tõstelava eendite all</u></p>	<p><u>Seinalähedane paigaldus</u> Min. 120 mm maks. 150 mm kaugusele seinast</p>
			

3. SIHTOTSTARBELINE KASUTAMINE

Tõstelava kasutuseesmärk

Tüüp FE/FCE

- kandevõime sildil näidatud nimikoormusega koormate tõstmine/langetamine
- maks. 20 tsükli tunnis standardvarustusega, ühe vahetusega töö korral
- koormaga töötamine, kui tõstelava on välja lülitatud
- neljal rattal sõidutamine, ilma koormata.

„Jaotunud koorem”

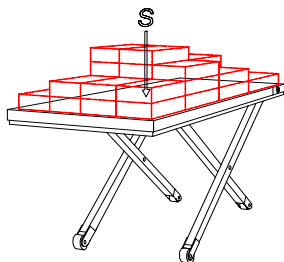

Lubatud koormused

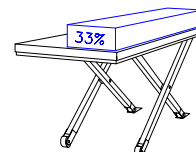
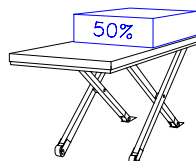
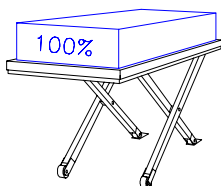

4. OHUTUS

4.1. Käärtõstelavade ohutusjuhised

Üldjuhised

- Seadet võivad kasutada ainult täisealised, instrueeritud ja volitatud isikud.
- Enne tõstelavaga/koormaga seotud töid tuleb välistada isikutele või objektidele avalduvad ohud.
- Pöörake tähelepanu ohutusvahemaale (50 cm) ümbritsevatest objektidest.
- Asetage tõstelava ainult tasasele, horisontaalsele ja kandvale aluspinnale.
- Tasandage kuni maks. 10 mm tasapinna erinevused (toetamine kinnituskoha ankrute/põrandaplekkidega).
- Kasutage tõstelava laadimiseks ainult koos põrandaraamiga või põranda ankrutega.
- Koormake tõstelava ainult näidatud viisil ja jaotusega.
- Sõidutage tõstelavaga ainult ilma koormata
- Kindlustage platvormil olevad koormad.
- Tõrgete/ohutusega seotud vajakajäämistele korral ärge tõstelava kasutage.
- Kindlustage tõstelava volitamata kasutamise eest.
- Kontrollige regulaarselt turvaseadiseid.
- Hoidke kasutusjuhendit tõstelava ligiduses.
- Paigaldage ohutusjuhised (kaasasolev kollane kleebis) tõstelava ligidusse.

Keelatud tegevused

- Inimeste transportimine
- Inimeste kaasasõitmine (ainult operaatorikoha olemasolul)
- Tõstmise ajal koormaga töötamine
- Koormale või platvormile ronimine
- Platvormi/koorma all viibimine
- Käte panemine tõstelava/käärde vahele
- Maksimaalse kandevõime ületamine
- Sobimatute kaubaaluste kasutamine
- Koorma ühelt küljelt ülerippumine
- Kuritarvitamine koormuse pressimiseks
- Tõstelava ümberehitamine/muutmine
- Paigaldamine/kasutamine välitingimustes (ainult vastava varustuse korral)
- Tõstelava kasutamine lukustamata pöördplatvormi korral
- Tõstelava kasutamine ilma turvaseadisteta / jaluse turvakontaktliistuta



Ohud

- Ärge kunagi kõrvaldage talitlusest hoidelüliti. **ELUOHTLIK**
- Ärge kunagi kõrvaldage talitlusest jaluse turvakontaktliistu.
- Ohtliku olukorra tekkimisel vabastage viivitamatult tööüliti.
- Vajutage avariilüliti.
- Kukkuma või kalduva koorma puhul lahkuge viivitamatult ohualalt.
- Ärge laske voolu all olevaid osi märjaks saada.
- Hüdraulikaõli võib põhjustada nahaärritusi ja kahjustada tervist.
- Vahetage kahjustunud detailid kohe välja.

Korrashoiu- ja hooldustööd

- Ainult volitatud erialapersonali poolt
- Ainult koormamata, vooluta, pingestamata ja survestamata olekus
- Ainult paigaldatud hooldustugede korral
- Tõkestage kasutuselevõtt hoolduse/remondi ajal
- Kasutage turvakingi ja näomaski.
- Laske eksperdil tõstelava kontrollida vähemalt kord aastas
- Hooldage regulaarselt hüdraulilisi detaile

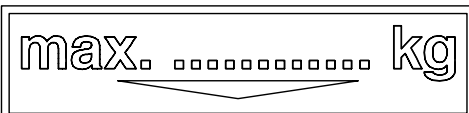
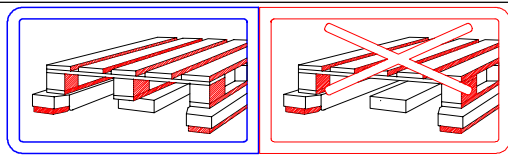
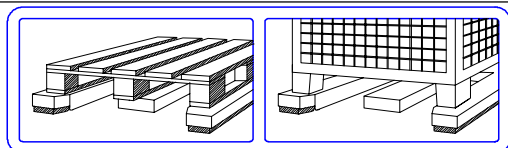
4.2. Tõstelava kasutus- ja turvasildid (eemaldamine keelatud)

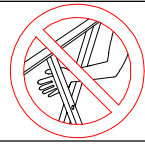
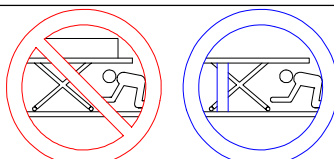
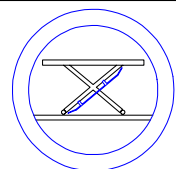
a)	Kandevõime silt	
		Maksimaalne kandevõime
b)	Koormusala	
	<p>Diesen Bereich nur abgesenkt oder unterstützt befahren! Achtung! Ladebereich max. kg</p> <p>Selles alas liikumine ainult langetatult või toestatult</p> <p>Tähelepanu! Koormusala max kg</p>	Koormusala sõidutatava tõstelava korral
c)	Koorma liik	
		<ul style="list-style-type: none"> • Kesктоega kaubaalused
d)		
		<ul style="list-style-type: none"> • Kesктоega kaubaalused • Kesктоета kaubaalused • Tugevdusega või lisatoestusega võrkkastid
e)	Inimese kaasasõidu keeld	
		<ul style="list-style-type: none"> • Inimesed ei tohi kaasa sõita. • Platvormil/koormal ei tohi viibida
f)	Käte käärde vahele panemise keeld	
		
g+h)	Tõstelava all viibimise keeld / hooldustugede nõue	
		
i)	Turvaraua kasutamise nõue	
		
j)	Tehasesilt	

FLEXLIFT Hubgeräte GmbH Eckendorfer Straße 115 Telefon 0524 / 7898-0 D-33659 Bielefeld Fax 0524 / 7898-11			
Typ	SFL1500122	Nagelkapazität	3000 lbs
Ersteher	07041/117	Netto-Gewicht	2400 lbs
Ersther	10 / 2001	Nennleistung	480V / 60Hz
Ersther		Stromverbrauch	3,7 kW, 5hp

5. TÕSTELAVA EHITUS

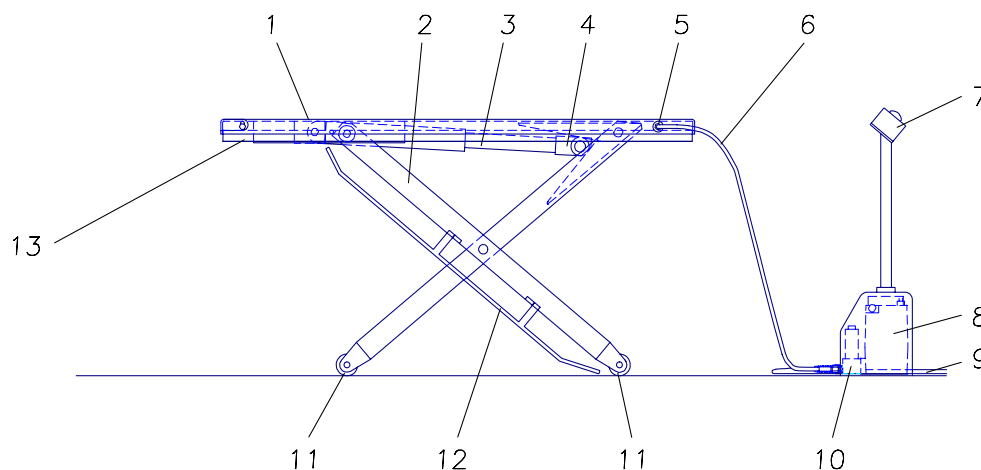

- | | | | | | | | |
|---|-----------------|---|-------------------------|----|---------------|----|--------------------------|
| 1 | Platvorm | 5 | Hüdraulika kiir-ühendus | 8 | Agregaat | 12 | Jaluse tagasilükkeraud |
| 2 | Tõstekäärid | 6 | Hüdraulikavoolik | 9 | Toiteühendus | 13 | Jaluse turvakontaktliist |
| 3 | Hüdrosilinder | 7 | Juhtlüli | 10 | Magnetventiil | | |
| 4 | Kiirulli kahvel | | | 11 | Ratas | | |

5.1. Turvaseadised

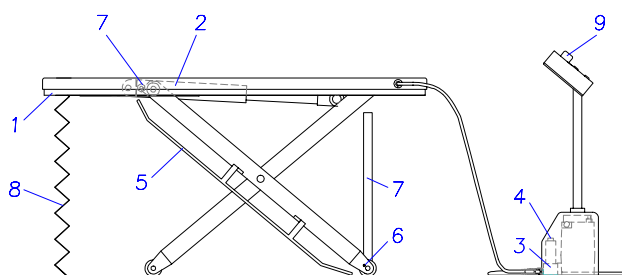

- | | |
|---|---|
| 1 | Jaluse turvaliist |
| 2 | Torupurunemise kaitse (langetuse pidurdusventiil) |
| 3 | Ülerõhuventiil |
| 4 | Avariilangetus |
| 5 | Jaluse tagasilükkeraud |
| 6 | Ratta fiksaator |
| 7 | Hooldustugi |
| 8 | kate, lõõtskompensaator (erivarustus) |
| 9 | Avariiseiskamine |

5 Jaluse tagasilükkeraud platvormi äärel



5.2. Hooldustugi / paigalduse turvakruvi

FE/FCE paigalduse turvakruvi (7)

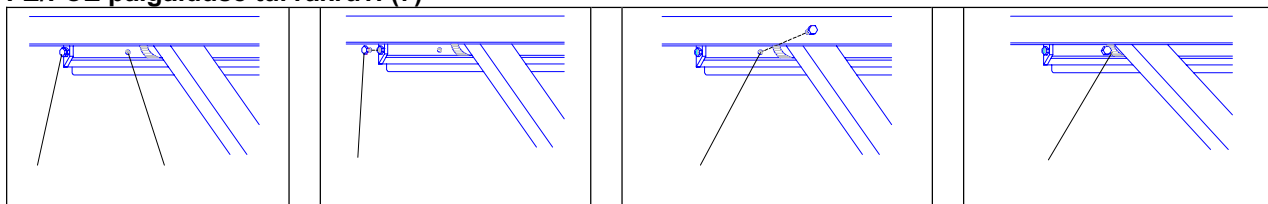

6. KASUTUSELEVÖTT



Järgige ohutusjuhiseid

6.1. Tõstelava äravõtmine kaubaaluselt



Tähelepanu! Ärge tõstke tõstelava kaubaaluselt ära langetatud olekus!
Tõstekäärid võivad lahti lükkuda ja kiilrulli kahvel oma kohalt kukkuda.

- Ühendage ajamiagregaat ajutiselt külge.
- Ühendage hüdraulika kiirühendus tõstelava külge.
- Asetage toitepistik (SCHUKO või CEE) pistikupessa.



- Viige tõstelava üles juhtlülitiga »Tõstmine«.
- Tõstke ülesviidud tõstelava kitsalt küljelt (voolikuühenduse külge) üles, tõmmake kaubaaluselt ära.
- Seejärel tõstke üles teine külge ja eemaldage kaubaalus.



6.2. Sõidutatava tõstelava kasutuselevõtt

1. Ühendage toitekaablid

Toide vastavate kaitsetega toitepistiku kaudu.
Vahelduvvoolumootor 240 V Schuco: min 16 A
Tööstusvoolu CEE-pistik: 10 A

2. Paigaldage tarvikud (nt tõkestuskiil)

3. Teostage elektriühendus

4. Eemaldage hüdraulikavoolikust surve, vajutades nuppu „Langetamine”

5. Ühendage hüdraulika kiirühenduse (5) abil külge ajamiagregaat

Ühendamine

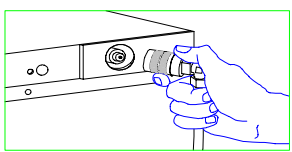
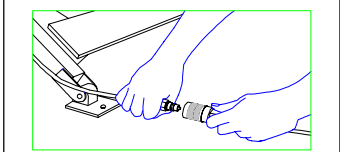
	<p>Asetage ühendusmuhv (voolik) ühenduspistikusse (tõstelaval)</p>		<p>Ühendage omavahel ühendusmuhv ja ühenduspistik</p>
Platvormi ühendamine		Aluse ühendamine	

- ☞ Ülemise tõsteasendi saavutamisel ärge vajutage enam nuppu »Tõstmine«.
- ☞ Lühiajaline, jөнksutamisega tõstmine on keelatud. Seade võib kahjustuda

Paiksete tõstelavade korral

6. Lükake tõstelava soovitud kohta ja reguleerige tasapinda.
7. Kontrollige õiget asendit tõstmis- ja langetamistoimingutega
8. Tõstke tõstelava juurdesõiduküljelt kergelt üles, lükake põrandaplekid rataste alla, reguleerige õigeks ja kinnitage.
9. Vajadusel paigaldage jaluse tagasilükkeraud (5) (FE/FCE)

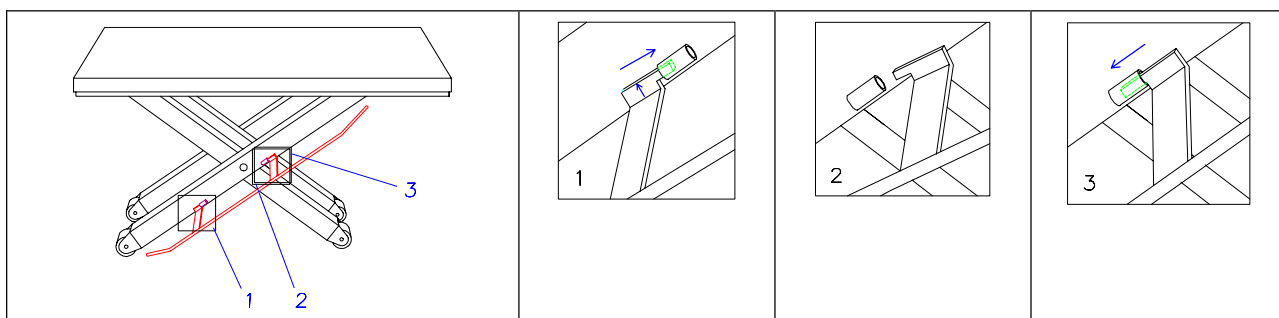

10. Talitluse kontroll

- Tõstke/langetage tõstelava korduvalt ilma koormata.
- Kontrollige vajutamise järel jaluse turvakontaktliistu.

7. TÖÖ SEISKAMINE



Tööde lõpetamisel/katkestamisel tuleb tõstelava töö seisata.

- Lahutage agregaat
- Tõmmake välja toitepistik
- Lülitage välja pealüliti

8. KONTROLLIMINE

- ☞ Kompleksrajatise tõstelavade puhul on tarvis teostada kontroll enne esmakordset kasutuselevõttu.
- ☞ Operaatori kaasasõiduga / isikutranspordiga tõstelavade korral kehtivad erinevad riiklikud turvanõuded. Saksamaal: Eksperdipoolne kontroll enne esmakordset kasutuselevõttu.
- Eksperdipoolne iga-aastane kontroll.
- Kontrollakti koostamine ja alalhoidmine.
- Kontrollraamatu pidamine operaatori kaasasõiduga ja > 2 m tõstega tõstelavade puhul

9. ÜLEVAATUS/HOOLDUS



Järgige ohutusjuhiseid

Mis?	Millal?	Kirjeldus
Õlitaseme kontrollimine	2 nädalat pärast kasutuselevõttu / kord kuus	<ul style="list-style-type: none"> Viige tõstelava täiesti alla. Õlitase täiteotsiku ülemise servani
Õlivahetus	kord aastas	<ul style="list-style-type: none"> Viige tõstelava täiesti alla. Lahutage hüdraulikavoolik. Kruvige ühendusmuhv voolikult ära. Keerake ära täiteotsiku liitmik. Hoidke voolikut kogumisnõus. Pumbake õli paagist välja (vajutage nuppu »Langetamine«).
Õhu eemaldamine hüdro süsteemist	kord kuus	<ul style="list-style-type: none"> Viige tõstelava korduvalt vastu mehaanilist stopperit. Hoidke 2-3 sekundit nuppu »Tõstmine«.
Hüdraulikaseadme seisundi ja tiheduse kontrollimine	2 nädalat pärast kasutuselevõttu / kord aastas	<ul style="list-style-type: none"> Kontrollige hüdrovoolikuid, ventiile, torusid, voolikuid, ühendusi, liitmikke. Keerake õlijälgedega liitmikud kõvemini kinni. Kahjustuste korral vahetage detailid välja. Eemaldage hüdro süsteemist õhk, sõites korduvalt vastu mehaanilist stopperit. Uuendage kõiki hüdraulikavoolikuid iga 6 aasta järel.
Mehaaniliste ühenduste kontrollimine	2 nädalat pärast kasutuselevõttu / kord aastas	<ul style="list-style-type: none"> Kõigi mehaaniliste ühenduste vaatlus- ja talitluskontroll.
Jaluse turvakontaktliistu kontrollimine	igakordsel kasutuselevõtul	<ul style="list-style-type: none"> Turvaliistu puuduliku talitluse korral ei tohi tõstelava kasutada
Puhastamine	iga päev	

☞ **Hooldusintervallid ühe vahetusega töö korral.**
Mitme vahetusega töö korral tuleb hooldusintervallid jagada osadeks.
Soovitav õli: VITAM GF 22 (Aral)

10. VASTAVUSTUNNISTUS

EÜ masinate direktiivi 2006/42 EÜ (lisa II A) mõistes

Tootja nimi ja aadress:

FLEXLIFT Hubgeräte GmbH
Eckendorfer Straße
D-33609 Bielefeld

Käesolev kinnitus kehtib masinale selle turustamise seisundis, see ei hõlma lõppkasutaja poolt täiendavalt paigaldatud detaile ja/või täiendavalt tehtud muudatusi. Kinnitus kaotab kehtivuse, kui toode ehitatakse ümber või seda muudetakse ilma meie nõusolekuta.

Käesolevaga kinnitame, et alljärgnevalt kirjeldatud masin/seade

Toote tähistus: **elektromehaaniline käärtõstelaud Flexlift**
hüdrauliline käärtõstelaud Flexlift

Tüüp:

Komisjoni nr:

Vabrikunumber:

Ehitusaasta:

vastab masinadirektiivi 2006/42/EÜ kõigile rakendatavatele nõuetele.

Lisaks vastab masin/seade elektriliste töövahendite direktiivi 2006/95/EÜ ja elektromagnetilise ühilduvuse 2004/108/EÜ direktiivi määrustele.

Rakendatud ühtlustatud normid ja muud tehnilised normid ja spetsifikatsioonid.

- DIN EN ISO 12100-1 (2004) Masinaohutus – põhimõisted, konstrueerimise üldpõhimõtted – Osa 1: Põhiterminoloogia, meetodika
- DIN EN ISO 12100-2 (2004) Masinaohutus – põhimõisted, konstrueerimise üldpõhimõtted – Osa 2: Tehnilised põhimõtted
- DIN EN ISO 13857 (2008) Masinaohutus – Ohutusvahemikud, mis väldivad käte ja jalgade sattumist ohtlikku alasse
- DIN EN 349 (2008) Masinate ohutus – Minimaalsed vahekaugused vältimaks inimese kehaosade muljumisohtu
- DIN EN 1570 (1998) Tõstelaudade ohutusnõuded
- DIN EN 1570/A1 (2004) Tõstelaudade ohutusnõuded
- DIN EN 60204-1 (2007) Masinate ohutus – Masinate elektriseadmed
- DIN EN 1760-2/A1 Masinate ohutus – Survetundlikud kaitseseadmed – Osa 2: Survetundlike servade ja survetundlike varbade

- | | |
|---------------------------|---|
| | kavandamise ja katsetamise üldpõhimõtted |
| • BGR 500 (2004) | Töövahendite käsitlemine (BG-reegel) |
| • BGV A3 (1997) | Elektriliste seadmete ja töövahendite avariiohutuseeskiri |
| • 2006/95/EÜ | EÜ madalpingedirektiiv |
| • DIN EN 61000-6-2 (2006) | Elektromagnetiline ühilduvus (EMV) – Osa 6-2:
Erialased põhistandardid. Häiringukindlus
tööstuskeskkondades |
| • DIN EN 61000-6-4 (2007) | Elektromagnetiline ühilduvus (EMV) – Osa 6-4:
Erialased põhistandardid. Tööstuskeskkondade
emissioonistandard |

Tähtsa tehnilise dokumentatsiooni koostajate volitatud esindaja:

Sabine Hennesen
Flexlift Hubgeräte GmbH
Eckendorfer Str. 115
D33609 Bielefeld

Bielefeld, 01.01.2010
Koht, kuupäev

Carsten Heide, ettevõtte juhtkond
Allakirjutanu nimi ja ametikoht



Allkiri

11. TEHNILISED ANDMED

ESTN	D	
Tellimuse nr	Kom. Nr	
Toote nr:	Fabr-Nr.	
Ehitusaasta	Baujahr	
Tõstelava variant	Hubtischausführung	<input type="checkbox"/> sõidutatav <input type="checkbox"/> paikne
Operaatori kaasasõit	Bedienpersonenmitfahrt	<input type="checkbox"/> jah <input type="checkbox"/> ei
Kandevõime kg	Tragkraft	
Platvormi mõõdud mm	Plattformmaße	
Ehituskõrgus mm	Bauhöhe	
Kasulik tõste mm	Nutzhub	
Tõstekõrgus mm	Hubhöhe	
Tõsteaeg s	Hubzeit	
Langetusaeg s	Senkzeit	
Ühenduspinge V	Anschlußspannung	
Müratase dB(A)	Geräuschpegel	
Muu	Sonstiges	

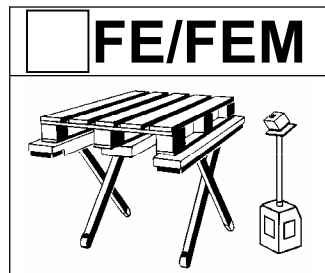

	<input type="checkbox"/>	<input type="checkbox"/>	<input type="checkbox"/>	<input type="checkbox"/>
KK-Artikel-Nr.	724 240-74	724 241-74	614 522-74	614 523-74
Gaerner-Artikel-Nr	884 192-57	884 217-57	885 902-57	885 929-57
Typ	FE/FEM 300/75	FE/FEM 300/75	FE/FEM 300/75	FE/FEM 300/75
Kom.-Nr.				
Fabr.-Nr.:				
Baujahr:				
Hubtisch Ausführung:	<input type="checkbox"/> fahrbar <input type="checkbox"/> stationär	<input type="checkbox"/> fahrbar <input type="checkbox"/> stationär	<input type="checkbox"/> fahrbar <input type="checkbox"/> stationär	<input type="checkbox"/> fahrbar <input type="checkbox"/> stationär
Bedienpersonenmitfahrt :	<input type="checkbox"/> ja <input checked="" type="checkbox"/> nein	<input type="checkbox"/> ja <input checked="" type="checkbox"/> nein	<input type="checkbox"/> ja <input checked="" type="checkbox"/> nein	<input type="checkbox"/> ja <input checked="" type="checkbox"/> nein
Tragkraft: kg	300	300	300	300
Plattformmaße: mm	1300x910	1300x910	1300x1150	1300x1150
Bauhöhe: mm	80	80	80	80
Nutzhub: mm	670	670	670	670
Hubhöhe: mm	750	750	750	750
Hubzeit: sec	16	16	16	16
Senkzeit: sec	16	16	16	16
Anschlussspannung: V	230	400	230	400
Geräuschpegel: dbA	70	70	70	70
Sonstiges:				

	<input type="checkbox"/>	<input type="checkbox"/>	<input type="checkbox"/>	<input type="checkbox"/>
KK-Artikel-Nr.	716 026-74	716 027-74	614 524-74	614 525-74
Gaerner-Artikel-Nr	784 562-57	784 579-57	885 905-57	885 906-57
Typ	FE/FEM 600/75	FE/FEM 600/75	FE/FEM 600/75	FE/FEM 600/75
Kom.-Nr.				
Fabr.-Nr.:				
Baujahr:				
Hubtisch Ausführung:	<input type="checkbox"/> fahrbar <input type="checkbox"/> stationär	<input type="checkbox"/> fahrbar <input type="checkbox"/> stationär	<input type="checkbox"/> fahrbar <input type="checkbox"/> stationär	<input type="checkbox"/> fahrbar <input type="checkbox"/> stationär
Bedienpersonenmitfahrt :	<input type="checkbox"/> ja <input checked="" type="checkbox"/> nein	<input type="checkbox"/> ja <input checked="" type="checkbox"/> nein	<input type="checkbox"/> ja <input checked="" type="checkbox"/> nein	<input type="checkbox"/> ja <input checked="" type="checkbox"/> nein
Tragkraft: kg	600	600	600	600
Plattformmaße: mm	1300x910	1300x910	1300x1150	1300x1150
Bauhöhe: mm	80	80	80	80
Nutzhub: mm	670	670	670	670
Hubhöhe: mm	750	750	750	750
Hubzeit: sec	17	17	17	17
Senkzeit: sec	17	17	17	17
Anschlussspannung: V	230	400	230	400
Geräuschpegel: dbA	70	70	70	70
Sonstiges:				



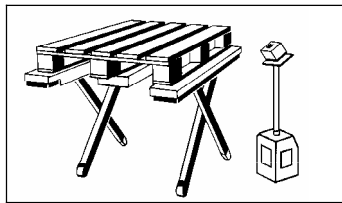

	<input type="checkbox"/>	<input type="checkbox"/>	<input type="checkbox"/>	<input type="checkbox"/>
KK-Artikel-Nr.	724 397-74	724 398-74	614 526-74	614 527-74
Gaerner-Artikel-Nr.	102 682-57	102 683-57	885 907-57	885 908-57
Typ	FE/FEM 900/75	FE/FEM 900/75	FE/FEM 900/75	FE/FEM 900/75
Kom.-Nr.				
Fabr.-Nr.:				
Baujahr:				
Hubtisch Ausführung:	<input type="checkbox"/> fahrbar <input type="checkbox"/> stationär	<input type="checkbox"/> fahrbar <input type="checkbox"/> stationär	<input type="checkbox"/> fahrbar <input type="checkbox"/> stationär	<input type="checkbox"/> fahrbar <input type="checkbox"/> stationär
Bedienpersonenmitfahrt :	<input type="checkbox"/> ja <input checked="" type="checkbox"/> nein	<input type="checkbox"/> ja <input checked="" type="checkbox"/> nein	<input type="checkbox"/> ja <input checked="" type="checkbox"/> nein	<input type="checkbox"/> ja <input checked="" type="checkbox"/> nein
Tragkraft: kg	900	900	1200	1200
Plattformmaße: mm	1300x910	1300x910	1300x1150	1300x1150
Bauhöhe: mm	80	80	80	80
Nutzhub: mm	670	670	670	670
Hubhöhe: mm	750	750	750	750
Hubzeit: sec	18	18	18	18
Senkzeit: sec	18	18	18	18
Anschlussspannung: V	230	400	230	400
Geräuschpegel: dbA	70	70	70	70
Sonstiges:				

	<input type="checkbox"/>	<input type="checkbox"/>	<input type="checkbox"/>	<input type="checkbox"/>
KK-Artikel-Nr.	716 028-74	716 029-74	614 528-74	614 529-74
Gaerner-Artikel-Nr.	784 585-57	784 591-57	885 909-57	885 910-57
Typ	FE/FEM 1200/75	FE/FEM 1200/75	FE/FEM 1200/75	FE/FEM 1200/75
Kom.-Nr.				
Fabr.-Nr.:				
Baujahr:				
Hubtisch Ausführung:	<input type="checkbox"/> fahrbar <input type="checkbox"/> stationär	<input type="checkbox"/> fahrbar <input type="checkbox"/> stationär	<input type="checkbox"/> fahrbar <input type="checkbox"/> stationär	<input type="checkbox"/> fahrbar <input type="checkbox"/> stationär
Bedienpersonenmitfahrt :	<input type="checkbox"/> ja <input checked="" type="checkbox"/> nein	<input type="checkbox"/> ja <input checked="" type="checkbox"/> nein	<input type="checkbox"/> ja <input checked="" type="checkbox"/> nein	<input type="checkbox"/> ja <input checked="" type="checkbox"/> nein
Tragkraft: kg	900	900	1200	1200
Plattformmaße: mm	1300x910	1300x910	1300x1150	1300x1150
Bauhöhe: mm	80	80	80	80
Nutzhub: mm	670	670	670	670
Hubhöhe: mm	750	750	750	750
Hubzeit: sec	19	19	19	19
Senkzeit: sec	19	19	19	19
Anschlussspannung: V	230	400	230	400
Geräuschpegel: dbA	70	70	70	70
Sonstiges:				

FCE

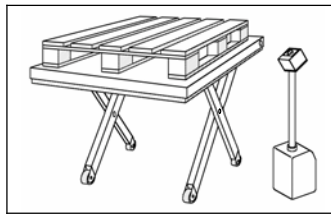

	<input type="checkbox"/>	<input type="checkbox"/>	<input type="checkbox"/>	<input type="checkbox"/>
KK-Artikel-Nr.	724 219-74	724 221-74	614 531-74	614 532-74
Gaerner-Artikel-Nr.	883 956-57	883 962-57	885 911-57	885 912-57
Typ	FCE 300/75	FCE 300/75	FCE 300/75	FCE 300/75
Kom.-Nr.				
Fabr.-Nr.:				
Baujahr:				
Hubtisch Ausführung:	<input type="checkbox"/> fahrbar <input type="checkbox"/> stationär	<input type="checkbox"/> fahrbar <input type="checkbox"/> stationär	<input type="checkbox"/> fahrbar <input type="checkbox"/> stationär	<input type="checkbox"/> fahrbar <input type="checkbox"/> stationär
Bedienpersonenmitfahrt :	<input type="checkbox"/> ja <input checked="" type="checkbox"/> nein	<input type="checkbox"/> ja <input checked="" type="checkbox"/> nein	<input type="checkbox"/> ja <input checked="" type="checkbox"/> nein	<input type="checkbox"/> ja <input checked="" type="checkbox"/> nein
Tragkraft: kg	300	300	300	300
Plattformmaße: mm	1450x900	1450x900	1450x1150	1450x1150
Bauhöhe: mm	80	80	80	80
Nutzhub: mm	670	670	670	670
Hubhöhe: mm	750	750	750	750
Hubzeit: sec	16	16	16	16
Senkzeit: sec	16	16	16	16
Anschlussspannung: V	230	400	230	400
Geräuschpegel: dbA	70	70	70	70
Sonstiges:				

	<input type="checkbox"/>	<input type="checkbox"/>	<input type="checkbox"/>	<input type="checkbox"/>
KK-Artikel-Nr.	759 419-74	759420-74	614 533-74	614 534-74
Gaerner-Artikel-Nr.	117 954-57	117 955-57	885 913-57	885 914-57
Typ	FCE 300/85	FCE 300/85	FCE 300/85	FCE 300/85
Kom.-Nr.				
Fabr.-Nr.:				
Baujahr:				
Hubtisch Ausführung:	<input type="checkbox"/> fahrbar <input type="checkbox"/> stationär	<input type="checkbox"/> fahrbar <input type="checkbox"/> stationär	<input type="checkbox"/> fahrbar <input type="checkbox"/> stationär	<input type="checkbox"/> fahrbar <input type="checkbox"/> stationär
Bedienpersonenmitfahrt :	<input type="checkbox"/> ja <input checked="" type="checkbox"/> nein	<input type="checkbox"/> ja <input checked="" type="checkbox"/> nein	<input type="checkbox"/> ja <input checked="" type="checkbox"/> nein	<input type="checkbox"/> ja <input checked="" type="checkbox"/> nein
Tragkraft: kg	300	300	300	300
Plattformmaße: mm	1600x900	1600x900	1600x1150	1600x1150
Bauhöhe: mm	80	80	80	80
Nutzhub: mm	770	770	770	770
Hubhöhe: mm	850	850	850	850
Hubzeit: sec	20	20	20	20
Senkzeit: sec	20	20	20	20
Anschlussspannung: V	230	400	230	400
Geräuschpegel: dbA	70	70	70	70
Sonstiges:				

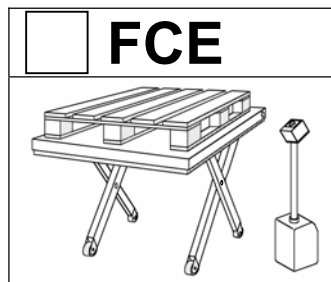

	<input type="checkbox"/>	<input type="checkbox"/>	<input type="checkbox"/>	<input type="checkbox"/>
KK-Artikel-Nr.	724 223-74	724 224-74	614 535-74	614 536-74
Gaerner-Artikel-Nr.	883 985-57	884 016-57	885 915-57	885 916-57
Typ	FCE 500/75	FCE 500/75	FCE 500/75	FCE 500/75
Kom.-Nr.				
Fabr.-Nr.:				
Baujahr:				
Hubtisch Ausführung:	<input type="checkbox"/> fahrbar <input type="checkbox"/> stationär	<input type="checkbox"/> fahrbar <input type="checkbox"/> stationär	<input type="checkbox"/> fahrbar <input type="checkbox"/> stationär	<input type="checkbox"/> fahrbar <input type="checkbox"/> stationär
Bedienpersonenmitfahrt:	<input type="checkbox"/> ja <input checked="" type="checkbox"/> nein	<input type="checkbox"/> ja <input checked="" type="checkbox"/> nein	<input type="checkbox"/> ja <input checked="" type="checkbox"/> nein	<input type="checkbox"/> ja <input checked="" type="checkbox"/> nein
Tragkraft: kg	500	500	500	500
Plattformmaße: mm	1450x900	1450x900	1450x1150	1450x1150
Bauhöhe: mm	80	80	80	80
Nutzhub: mm	670	670	670	670
Hubhöhe: mm	750	750	750	750
Hubzeit: sec	16	16	16	16
Senkzeit: sec	16	16	16	16
Anschlussspannung: V	230	400	230	400
Geräuschpegel: dbA	70	70	70	70
Sonstiges:				

	<input type="checkbox"/>	<input type="checkbox"/>	<input type="checkbox"/>	<input type="checkbox"/>
KK-Artikel-Nr.	759 421-74	759 423-74	614 537-74	614 538-74
Gaerner-Artikel-Nr.	117 956-57	117 957-57	885 917-57	885 918-57
Typ	FCE 500/85	FCE 500/85	FCE 500/85	FCE 500/85
Kom.-Nr.				
Fabr.-Nr.:				
Baujahr:				
Hubtisch Ausführung:	<input type="checkbox"/> fahrbar <input type="checkbox"/> stationär	<input type="checkbox"/> fahrbar <input type="checkbox"/> stationär	<input type="checkbox"/> fahrbar <input type="checkbox"/> stationär	<input type="checkbox"/> fahrbar <input type="checkbox"/> stationär
Bedienpersonenmitfahrt:	<input type="checkbox"/> ja <input checked="" type="checkbox"/> nein	<input type="checkbox"/> ja <input checked="" type="checkbox"/> nein	<input type="checkbox"/> ja <input checked="" type="checkbox"/> nein	<input type="checkbox"/> ja <input checked="" type="checkbox"/> nein
Tragkraft: kg	500	500	500	500
Plattformmaße: mm	1600x900	1600x900	1600x1150	1600x1150
Bauhöhe: mm	80	80	80	80
Nutzhub: mm	770	770	770	770
Hubhöhe: mm	850	850	850	850
Hubzeit: sec	20	20	20	20
Senkzeit: sec	20	20	20	20
Anschlussspannung: V	230	400	230	400
Geräuschpegel: dbA	70	70	70	70
Sonstiges:				

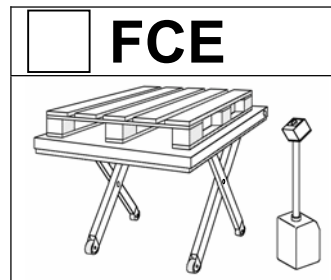

	<input type="checkbox"/>	<input type="checkbox"/>	<input type="checkbox"/>	<input type="checkbox"/>
KK-Artikel-Nr.	724 226-74	724 227-74	614 539-74	614 540-74
Gaerner-Artikel-Nr.	884 039-57	884 045-57	885 919-57	885 920-57
Typ	FCE 1000/75	FCE 1000/75	FCE 1000/75	FCE 1000/75
Kom.-Nr.				
Fabr.-Nr.:				
Baujahr:				
Hubtisch Ausführung:	<input type="checkbox"/> fahrbar <input type="checkbox"/> stationär	<input type="checkbox"/> fahrbar <input type="checkbox"/> stationär	<input type="checkbox"/> fahrbar <input type="checkbox"/> stationär	<input type="checkbox"/> fahrbar <input type="checkbox"/> stationär
Bedienpersonenmitfahrt :	<input type="checkbox"/> ja <input checked="" type="checkbox"/> nein	<input type="checkbox"/> ja <input checked="" type="checkbox"/> nein	<input type="checkbox"/> ja <input checked="" type="checkbox"/> nein	<input type="checkbox"/> ja <input checked="" type="checkbox"/> nein
Tragkraft: kg	1000	1000	1000	1000
Plattformmaße: mm	1450x900	1450x900	1450x1150	1450x1150
Bauhöhe: mm	80	80	80	80
Nutzhub: mm	670	670	670	670
Hubhöhe: mm	750	750	750	750
Hubzeit: sec	19	19	19	19
Senkzeit: sec	19	19	19	19
Anschlussspannung: V	230	400	230	400
Geräuschpegel: dbA	70	70	70	70
Sonstiges:				

	<input type="checkbox"/>	<input type="checkbox"/>	<input type="checkbox"/>	<input type="checkbox"/>
KK-Artikel-Nr.	759 424-74	759 425-74	614 541-74	614 542-74
Gaerner-Artikel-Nr.	117 958-57	117 959-57	885 921-57	885 922-57
Typ	FCE 1000/85	FCE 1000/85	FCE 1000/85	FCE 1000/85
Kom.-Nr.				
Fabr.-Nr.:				
Baujahr:				
Hubtisch Ausführung:	<input type="checkbox"/> fahrbar <input type="checkbox"/> stationär	<input type="checkbox"/> fahrbar <input type="checkbox"/> stationär	<input type="checkbox"/> fahrbar <input type="checkbox"/> stationär	<input type="checkbox"/> fahrbar <input type="checkbox"/> stationär
Bedienpersonenmitfahrt :	<input type="checkbox"/> ja <input checked="" type="checkbox"/> nein	<input type="checkbox"/> ja <input checked="" type="checkbox"/> nein	<input type="checkbox"/> ja <input checked="" type="checkbox"/> nein	<input type="checkbox"/> ja <input checked="" type="checkbox"/> nein
Tragkraft: kg	1000	1000	1000	1000
Plattformmaße: mm	1600x900	1600x900	1600x1150	1600x1150
Bauhöhe: mm	80	80	80	80
Nutzhub: mm	770	770	770	770
Hubhöhe: mm	850	850	850	850
Hubzeit: sec	22	22	22	22
Senkzeit: sec	22	22	22	22
Anschlussspannung: V	230	400	230	400
Geräuschpegel: dbA	70	70	70	70
Sonstiges:				

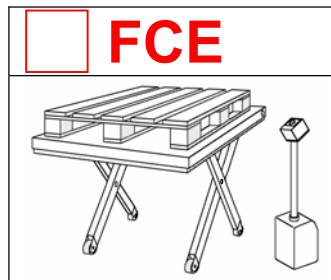





	<input type="checkbox"/>	<input type="checkbox"/>	<input type="checkbox"/>	<input type="checkbox"/>
KK-Artikel-Nr.	724 229-74	724 230-74	614 543-74	614 544-74
Gaerner-Artikel-Nr.	884 068-57	884 074-57	885 923-57	885 924-57
Typ	FCE 1500/75	FCE 1500/75	FCE 1500/75	FCE 1500/75
Kom.-Nr.				
Fabr.-Nr.:				
Baujahr:				
Hubtisch Ausführung:	<input type="checkbox"/> fahrbar <input type="checkbox"/> stationär	<input type="checkbox"/> fahrbar <input type="checkbox"/> stationär	<input type="checkbox"/> fahrbar <input type="checkbox"/> stationär	<input type="checkbox"/> fahrbar <input type="checkbox"/> stationär
Bedienpersonenmitfahrt :	<input type="checkbox"/> ja <input checked="" type="checkbox"/> nein	<input type="checkbox"/> ja <input checked="" type="checkbox"/> nein	<input type="checkbox"/> ja <input checked="" type="checkbox"/> nein	<input type="checkbox"/> ja <input checked="" type="checkbox"/> nein
Tragkraft: kg	1500	1500	1500	1500
Plattformmaße: mm	1450x900	1450x900	1450x1150	1450x1150
Bauhöhe: mm	90	90	90	90
Nutzhub: mm	660	660	660	660
Hubhöhe: mm	750	750	750	750
Hubzeit: sec	20	20	20	20
Senkzeit: sec	20	20	20	20
Anschlussspannung: V	230	400	230	400
Geräuschpegel: dbA	70	70	70	70
Sonstiges:				

	<input type="checkbox"/>	<input type="checkbox"/>	<input type="checkbox"/>	<input type="checkbox"/>
KK-Artikel-Nr.	759 426-74	759 427-74	614 545-74	614 546-74
Gaerner-Artikel-Nr.	117 960-57	117 961-57	885 925-57	885 927-57
Typ	FCE 1500/85	FCE 1500/85	FCE 1500/85	FCE 1500/85
Kom.-Nr.				
Fabr.-Nr.:				
Baujahr:				
Hubtisch Ausführung:	<input type="checkbox"/> fahrbar <input type="checkbox"/> stationär	<input type="checkbox"/> fahrbar <input type="checkbox"/> stationär	<input type="checkbox"/> fahrbar <input type="checkbox"/> stationär	<input type="checkbox"/> fahrbar <input type="checkbox"/> stationär
Bedienpersonenmitfahrt :	<input type="checkbox"/> ja <input checked="" type="checkbox"/> nein	<input type="checkbox"/> ja <input checked="" type="checkbox"/> nein	<input type="checkbox"/> ja <input checked="" type="checkbox"/> nein	<input type="checkbox"/> ja <input checked="" type="checkbox"/> nein
Tragkraft: kg	1500	1500	1500	1500
Plattformmaße: mm	1600x900	1600x900	1600x1150	1600x1150
Bauhöhe: mm	90	90	90	90
Nutzhub: mm	760	760	760	760
Hubhöhe: mm	850	850	850	850
Hubzeit: sec	25	25	25	25
Senkzeit: sec	25	25	25	25
Anschlussspannung: V	230	400	230	400
Geräuschpegel: dbA	70	70	70	70
Sonstiges:				

Notice d'utilisation

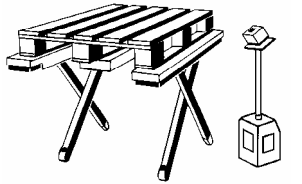
Plateforme élévatrice plate

Série

<input type="checkbox"/> FE	<input type="checkbox"/> FCE
	
	

Type : /

Référence :

Adresse SAV

FLEXLIFT Hubgeräte GmbH
 Eckendorfer Strasse 115-117
 D- 33609 Bielefeld
 Tél. + 49 521 78 06 260
 Fax. + 49 521 78 06 320

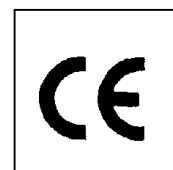

TABLE DES MATIERES

1. ARRIVEE DE LA MARCHANDISE	3
2. EXIGENCES QUANT AU LIEU D'INSTALLATION	3
3. UTILISATION CONFORME.....	3
4. SECURITE.....	4
4.1. REGLES DE SECURITE POUR LES PLATEFORMES ELEVATRICES A CISEAUX	4
4.2. ETIQUETTES DE SERVICE ET DE SECURITE SUR LA PLATEFORME (<i>INTERDICTION DE LES OTER</i>).....	5
5. CONSTRUCTION DE LA PLATEFORME ELEVATRICE	6
5.1. DISPOSITIFS DE PROTECTION.....	6
5.2. CALES SUPPORT / VIS DE SECURITE POUR LE MONTAGE	7
6. MISE EN SERVICE.....	7
6.1. DESCENDRE LA PLATEFORME ELEVATRICE DE LA PALETTE.....	7
6.2. MISE EN SERVICE DES PLATEFORMES ELEVATRICES MOBILES	8
7. MISE HORS SERVICE	9
8. CONTROLE	9
9. INSPECTION / MAINTENANCE.....	10
10. DECLARATION DE CONFORMITE	11
11. CARACTERISTIQUES TECHNIQUES.....	13

1. ARRIVEE DE LA MARCHANDISE

Vérifier le colis :

- Intégralité
- Dommages dus au transport : - N'utiliser en aucun cas la plateforme élévatrice !
- Prendre contact avec le transporteur.

2. EXIGENCES QUANT AU LIEU D'INSTALLATION

<p>En milieu de pièce : Prévoir un espace de sécurité de 500 mm mini. de tous les côtés.</p>	<p>Contre un mur : Distance de 6 mm maxi. entre le mur et la plateforme. Murs lisses et verticaux.</p>	<p>Ne pas faire fonctionner la plateforme sous des avancées de mur.</p>	<p>A proximité d'un mur: Distance d'avec le mur mini. 120 mm maxi. 150 mm</p>

3. UTILISATION CONFORME

Ce à quoi la plateforme est destinée :

Type FE/FCE

- Soulever et abaisser des charges répondant aux critères de charge maximum de l'étiquette.
- 20 jeux de mouvements maxi. / h pour les modèles standard en fonctionnement sur une équipe.
- Travail sur la charge, plateforme arrêtée. h
- Déplacement sur 4 roulettes, **sans charge portée.**

« Répartition de la charge »

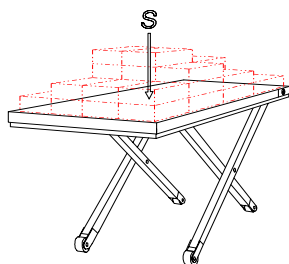

Charges autorisées

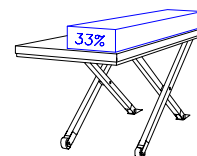
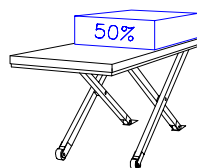
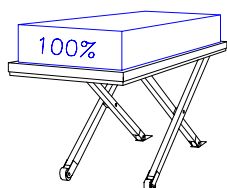

4. SECURITE

4.1. Règles de sécurité pour les plateformes élévatrices à ciseaux

Généralités

- Utilisation uniquement par des personnes majeures, formées à l'utilisation et en ayant reçu la mission.
- Avant de travailler avec la plateforme / la charge, vérifier que rien ni personne ne soit mis en danger.
- Respecter une distance de sécurité avec les objets entourant la plateforme (50 cm).
- N'utiliser la plateforme élévatrice que sur un sol horizontal, plan et pouvant supporter la charge.
- Compenser les différences de niveau jusqu'à 10 mm maxi. (Calage au niveau du palier à point fixe / tôles coulissantes)
- N'utiliser la plateforme comme outil de déchargement que pourvue d'un cadre ou d'ancrage dans le sol.
- Ne charger la plateforme élévatrice qu'avec le type et la répartition de charge indiqués.
- Déplacement de la plateforme toujours non chargée.
- Sécuriser les charges sur la plateforme.
- En cas de dysfonctionnement ou de défaut de sécurité, stopper la plateforme.
- Sécuriser la plateforme contre toute utilisation non autorisée.
- Vérifier régulièrement les dispositifs de sécurité.
- Garder toujours la notice d'utilisation à proximité de la plateforme.
- Coller la plaque avec les règles de sécurité (plaque autocollante jaune jointe au colis) à proximité de la plateforme.

Il est interdit de

- Transporter des personnes.
- De prendre des personnes comme passagers (uniquement lors de la mise en place d'un poste de commande).
- Travailler sur la charge lors de l'élévation.
- Grimper sur la charge ou la plateforme.
- Se tenir sous la charge / la plateforme.
- Mettre les mains dans la plateforme / les ciseaux.
- Dépasser la charge maxi.
- Utiliser des types de palettes non adaptées.
- Faire dépasser la charge d'un côté seulement.
- Utiliser la plateforme comme presse.
- Modifier / transformer la plateforme.
- Monter / faire fonctionner à l'air libre (sauf équipement spécial).
- Utiliser la plateforme, plateforme rotative non bloquée.
- Faire fonctionner la plateforme sans dispositif de sécurité / barre de contact au pied.

Dangers





- Ne jamais mettre le dispositif d'homme mort hors circuit. **DANGER DE MORT !**
- Ne jamais mettre la barre de contact au pied hors circuit.
- En cas d'apparition d'une situation périlleuse, lâcher immédiatement le commutateur de fonctionnement.
- Appuyer sur le bouton d'arrêt d'urgence.
- En cas de charge en bascule ou chutant, quitter immédiatement la zone du danger.
- Ne pas soumettre les pièces électriques à l'humidité.
- L'huile du système hydraulique peut causer des irritations cutanées / problèmes de santé.
- Remplacer immédiatement les pièces endommagées.

Entretien et maintenance

- Uniquement par des professionnels autorisés.
- Uniquement plateforme non chargée, hors tension électrique et détendue.
- Toujours utiliser les cales support.
- Empêcher toute mise en marche durant les travaux d'entretien / de maintenance.
- Porter des gants et un masque de protection.

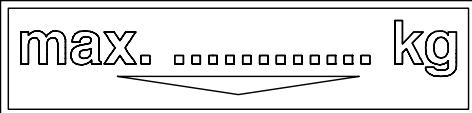
- Faire vérifier la plateforme au moins une fois / an par un professionnel.
- Contrôler régulièrement les composants hydrauliques.

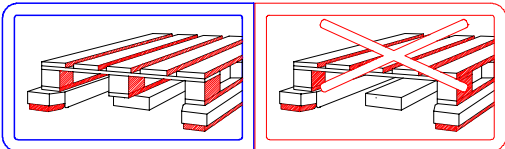
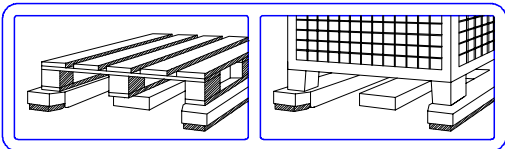
4.2. Etiquettes de service et de sécurité sur la plateforme (Interdiction de les ôter)

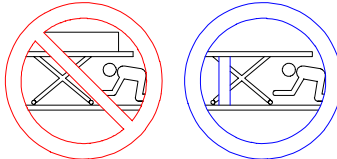
a)	<p>Charge portée maximum</p> 	Charge portée maximum
b)	<p>Zone de chargement</p>  <p>Ne traverser cette zone Zone de chargement que plateforme baissée</p> <p>Attention ou soutenue maxi. ... kg</p>	Zone de chargement en cas de plate- forme mobile.
c)	<p>Type de charge</p> 	<ul style="list-style-type: none"> • Palettes à soutien central
d)		<ul style="list-style-type: none"> • Palettes à soutien central • Palettes sans soutien central • Cages renforcées ou ayant un sys- tème de soutien supplémen- taire
e)	<p>Interdiction du transport de personnes</p> 	<ul style="list-style-type: none"> • Transport de personne interdit. • Séjour sur la plateforme / charge interdit
f)	<p>Interdiction de mettre la main dans les ciseaux</p> 	
g+h)	<p>Interdiction de séjour sous la plateforme / obligation des cales support</p> 	
i)	<p>Obligation d'arceau de protection</p>	

j))	Plaque signalétique																			
<table border="1"> <tr> <td colspan="2"> FLEXLIFT Hubgeräte GmbH Eckendorfer Straße 115 Telefon 0521 / 7888-0 D-33859 Bielefeld Telefax 0521 / 7888-11 </td> <td style="text-align: center;"> </td> </tr> <tr> <td>Typ</td> <td>SFL1500122</td> <td>Capacité</td> <td>3000 lbs</td> </tr> <tr> <td>Plaque de</td> <td>07041/117</td> <td>Poids</td> <td>2400 lbs</td> </tr> <tr> <td>Construction</td> <td>10 / 2001</td> <td>Alimentation</td> <td>480V / 60Hz</td> </tr> <tr> <td></td> <td></td> <td>Supply voltage</td> <td>3,7 kW, 8hp.</td> </tr> </table>		FLEXLIFT Hubgeräte GmbH Eckendorfer Straße 115 Telefon 0521 / 7888-0 D-33859 Bielefeld Telefax 0521 / 7888-11			Typ	SFL1500122	Capacité	3000 lbs	Plaque de	07041/117	Poids	2400 lbs	Construction	10 / 2001	Alimentation	480V / 60Hz			Supply voltage	3,7 kW, 8hp.
FLEXLIFT Hubgeräte GmbH Eckendorfer Straße 115 Telefon 0521 / 7888-0 D-33859 Bielefeld Telefax 0521 / 7888-11																				
Typ	SFL1500122	Capacité	3000 lbs																	
Plaque de	07041/117	Poids	2400 lbs																	
Construction	10 / 2001	Alimentation	480V / 60Hz																	
		Supply voltage	3,7 kW, 8hp.																	

5. CONSTRUCTION DE LA PLATEFORME ELEVATRICE

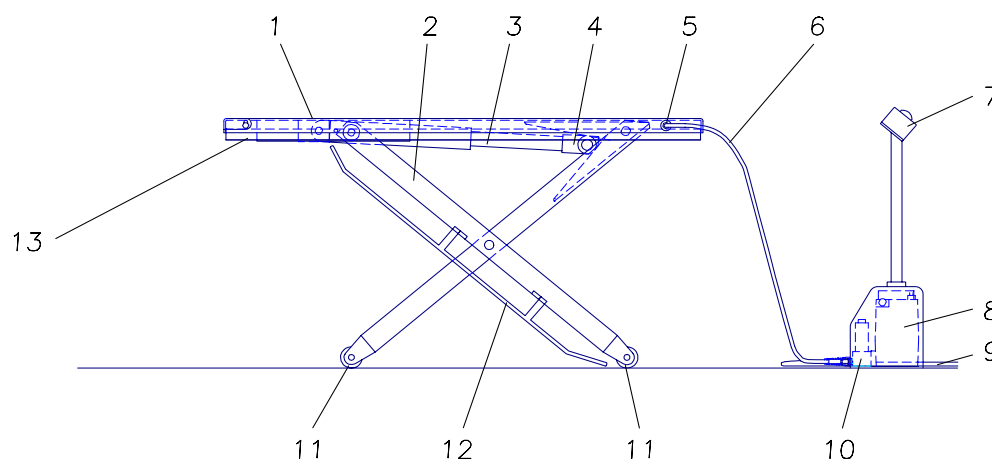

- | | | | | | | | |
|---|------------------------------|---|---------------------------------|----|--------------------|----|---------------------------------------|
| 1 | Plateforme | 5 | Accouplement rapide hydraulique | 8 | Bloc moteur | 12 | Barre contre l'introduction des pieds |
| 2 | Ciseaux | 6 | Durite d'hydraulique | 9 | Raccord électrique | 13 | Barre de protection des pieds |
| 3 | Vérin hydraulique | 7 | Interrupteur de commande | 10 | Electrovanne | | |
| 4 | Etrier des rouleaux cannelés | | | 11 | Roulette | | |

5.1. Dispositifs de protection

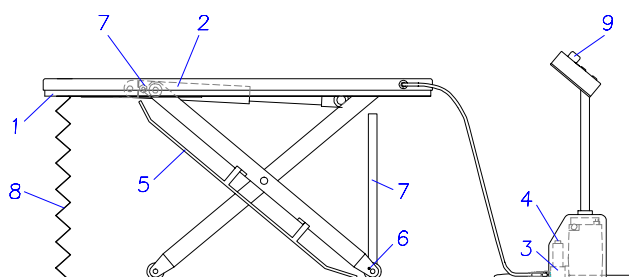

- 1 Barre de protection des pieds
- 2 Sécurité anti-rupture (vanne de frein de descente)
- 3 Vanne de limitation de pression
- 4 Descente de secours
- 5 Arceau contre l'introduction des pieds
- 6 Blocage des roulettes
- 7 Cale support
- 8 Rideau, (option)
- 9 Arrêt d'urgence

5 Arceau contre l'introduction des pieds sur l'arête de la plateforme



5.2. Cales support / vis de sécurité pour le montage

Vis de sécurité pour le montage (7) sur les modèles FE/FCE

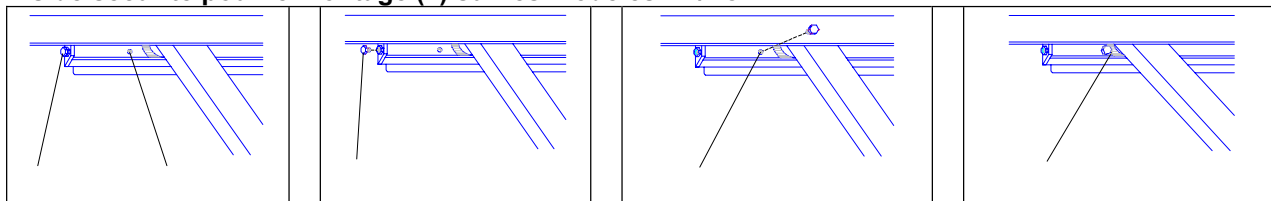

6. MISE EN SERVICE



Respecter les règles de sécurité

6.1. Descendre la plateforme élévatrice de la palette



Attention ! Ne pas descendre la plateforme élévatrice de la palette baissée !
Les ciseaux pourraient s'ouvrir ou l'étrier des rouleaux cannelés sortir de son logement.

- Connecter provisoirement le bloc moteur.
 - Brancher le bloc moteur à la plateforme élévatrice au moyen du système d'accouplement rapide du système hydraulique.
 - Brancher la prise électrique (SCHUKO ou CEE)
-
- Lever la plateforme élévatrice au moyen du bouton « Lever ».
 - Soulever la plateforme en position haute en la prenant par le côté le moins large (côté de branchement des tuyaux) et la faire descendre de la palette.
 - Soulever maintenant l'autre côté et retirer la palette.



6.2. Mise en service des plateformes élévatrices mobiles

1. Brancher les conduites d'alimentation

Alimentation électrique au moyen d'une prise possédant les sécurités nécessaires.

Moteur en courant alternatif 240V-Schuko: 16 A minimum

Modèle en triphasé – prise CEE : 10 A

2. Mettre les accessoires (p. ex. cale de montée)

3. Réaliser le branchement électrique

4. Détendre la conduite hydraulique en appuyant sur « descente ».

5. Brancher le bloc moteur au moyen du système d'accouplement rapide (5).

Brancher

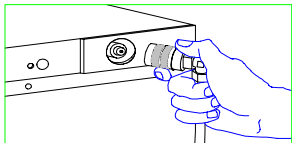
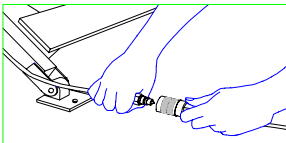
 <p>Branchement de la plateforme</p>	<p>Mettre la douille (tuyau) dans la prise (table).</p>	 <p>Branchement au pied</p>	<p>Relier douille et prise.</p>
---	---	---	---------------------------------

- ☞ Lorsque la position haute est atteinte, arrêter d'appuyer sur le bouton « Lever ».
- ☞ Il est interdit de lever et d'abaisser la plateforme élévatrice par à-coups sous peine de l'endommager.

Pour les plateformes élévatrices non mobiles :

6. Déplacer la plateforme élévatrice jusqu'au lieu voulu et l'installer.
7. Vérifier le positionnement correct en faisant monter et descendre la plateforme.
8. Soulever légèrement la plateforme élévatrice, du côté où elle se replie, faire glisser les tôles sous les roulettes, mettre en place et fixer.
9. Le cas échéant, monter l'arceau contre l'introduction du pied (5) sur le ciseau (FE/FCE).

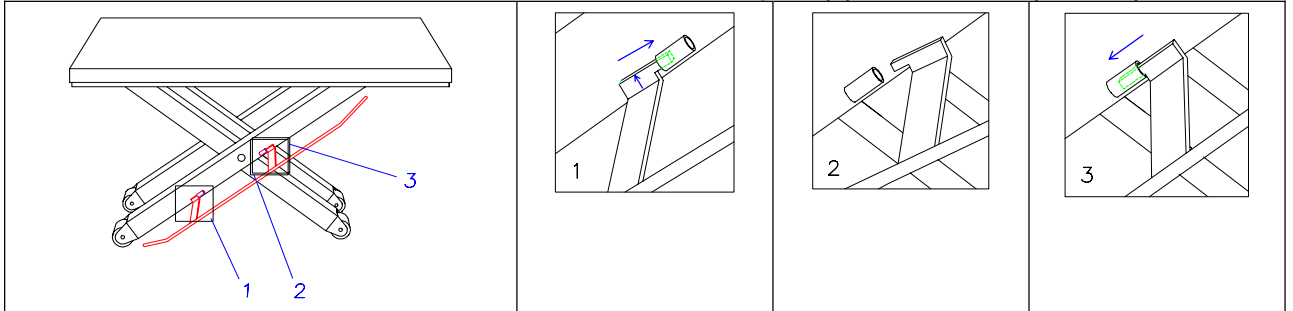

10. Contrôle de bon fonctionnement

- Faire monter / descendre la plateforme plusieurs fois sans charge.
- Vérifier en l'actionnant la barre de contact de protection pour les pieds.

7. MISE HORS SERVICE



Lorsque vous avez fini de travailler avec la plateforme élévatrice, la mettre hors service.

- Débrancher le bloc moteur.
- Débrancher la prise.
- Mettre l'interrupteur principal sur arrêt.

8. CONTROLE

- ☞ Un contrôle est nécessaire avant la mise en service pour les plateformes élévatrices intégrées dans une ligne de production.
- ☞ Pour les plateformes élévatrices destinées au voiturage des opérateurs / transport de personnes, respecter les différentes directives nationales au niveau de la sécurité. En Allemagne : contrôle par un expert avant la première mise en service.
 - Contrôle annuel par un expert.
 - Rédaction et archivage d'un compte-rendu de contrôle.
 - Rédaction d'un livret de contrôle pour les plateformes élévatrices avec voiturage de personnes et une course > 2 m.

9. INSPECTION / MAINTENANCE



Respecter les règles de sécurité

Quoi ?	Quand ?	Description
Vérifier le niveau d'huile	2 semaines après la mise en service / une fois par mois	<ul style="list-style-type: none"> Descendre à fond la plateforme élévatrice. Remplir jusqu'au bord de l'orifice de remplissage.
Vidange d'huile	annuelle	<ul style="list-style-type: none"> Descendre à fond la plateforme élévatrice. Démonter les durites hydrauliques. Dévisser la douille de branchement du tuyau. Dévisser les raccords de l'orifice de remplissage. Mettre les tuyaux dans une cuve. Vidanger le réservoir (Actionner « Lever »).
Purge du système hydraulique	mensuelle	<ul style="list-style-type: none"> Actionner plusieurs fois la plateforme élévatrice jusqu'en butée Actionner « Lever » 2-3 sec.
Vérifier l'état et l'étanchéité du système hydraulique	2 semaines après la mise en service / une fois par an	<ul style="list-style-type: none"> Vérifier les conduites hydrauliques, les vannes, les tubes, les tuyaux, les accouplements et les raccords vissés. Regarder s'il y a des traces d'huile aux raccords vissés et si oui les resserrer. Purger le système hydraulique en actionnant plusieurs fois la plateforme élévatrice jusqu'en butée. Remplacer toutes les durites hydrauliques tous les 6 ans.
Contrôle des raccords mécaniques	2 semaines après la mise en service / une fois par an	<ul style="list-style-type: none"> Contrôle visuel et général de tous les raccords mécaniques.
Vérification de la barre de protection des pieds	A chaque démarrage	<ul style="list-style-type: none"> En cas de dysfonctionnement de la barre, la plateforme élévatrice doit être mise hors service
Nettoyage	Quotidien	



Intervalle d'entretien pour un fonctionnement sur 1 équipe.

Diviser par deux les intervalles en cas de fonctionnement sur 2 équipes.

Huile conseillée : VITAM GF 22 (Aral)

10. DECLARATION DE CONFORMITE

Conforme à la directive CE 2006/42 CE sur les machines (annexe II A)

Nom et adresse du fabricant :

FLEXLIFT Hubgeräte GmbH
 Eckendorfer Straße
 D-33609 Bielefeld

Cette déclaration se base sur la machine en l'état dans lequel elle a été mise en circulation et ne prend pas en compte toute pièce montée après coup par l'utilisateur final et / ou toute intervention effectuée après coup. La déclaration perd toute validité lorsque le produit ou sa construction ont été modifiés sans notre accord.

Nous déclarons par la présente que la machine / l'installation suivante :

Désignation : **Table élévatrice électromécanique à ciseaux**
Modèle :
N° de com. :
N° de fabrication :
Année de construction :

correspond à toutes les exigences applicables de la directive Machine 2006/42/CE.
 La machine / l'installation correspond de plus aux exigences des directives 2006/95/CE sur les moyens électriques de production et 2004/108/CE sur la compatibilité électromagnétique.

Normes harmonisées appliquées et autres normes techniques et spécifications :

- DIN EN ISO 12100-1 (2004) Sécurité des machines - Notions fondamentales, principes généraux de conception - Partie 1 : Terminologie de base, méthodologie
- DIN EN ISO 12100-2 (2004) Sécurité des machines - Notions fondamentales, principes généraux de conception - Partie 2 : principes techniques
- DIN EN ISO 13857 (2008) Sécurité des machines - Distances de sécurité empêchant les membres supérieurs et inférieurs d'atteindre les zones dangereuses
- DIN EN 349 (2008) Sécurité des machines - Distances minimum pour prévenir l'écrasement de parties du corps humain
- DIN EN 1570 (1998) Exigences de sécurité pour les tables élévatrices
- DIN EN 1570/A1 (2004) Exigences de sécurité pour les tables élévatrices
- DIN EN 60204-1 (2007) Sécurité des machines - Equipement électrique des machines - Partie 1 : Exigences générales
- DIN EN 1760-2/A1 Sécurité des machines - Dispositifs de protection sensibles à la pression - Partie 2 : principes généraux de conception et d'essais des bords et barres sensibles à la pression

F



Notice d'utilisation Plateforme élévatrice plate FLEXLIFT-FLUNDER

- BGR 500 (2004) Utilisation de ressources (Réglementation des associations commerciales allemandes)
- BGV A3 (1997) Directive d'empêchement des accidents sur des installations et ressources électriques
- 2006/95/EG Directive Basse-tension CE
- DIN EN 61000-6-2 (2006) Compatibilité électromagnétique (CEM) - Partie 6-2: Normes génériques ; Immunité pour les environnements industriels
- DIN EN 61000-6-4 (2007) Compatibilité électromagnétique (CEM) - Partie 6-4: Normes génériques ; Emission pour les environnements industriels

Fondé de pouvoir pour la compilation des documents techniques pertinents :

Sabine Hennesen
Flexlift Hubgeräte GmbH
Eckendorfer Str. 115
D 33609 Bielefeld

Bielefeld, 01/01/2010
Lieu, date

Carsten Heide, Direction
Nom et fonction du signataire



Signature

11. CARACTERISTIQUES TECHNIQUES

F	D	
N° de commission	Kom. Nr	
N° de fabrication	Fabr-Nr.	
Année de construction :	Baujahr	
Modèle de plateforme :	Hubtischausführung	<input type="checkbox"/> mobile <input type="checkbox"/> non mobile
Voiturage des opérateurs :	Bedienpersonenmitfahrt	<input type="checkbox"/> oui <input type="checkbox"/> non
Force portante: kg	Tragkraft	
Dimensions de la plateforme : mm	Plattformmaße	
Hauteur de construction : mm	Bauhöhe	
Course utile : mm	Nutzhub	
Hauteur de course : mm	Hubhöhe	
Temps de course : sec	Hubzeit	
Temps de descente : sec	Senkzeit	
Tension de branchement : V	Anschlußspannung	
Niveau de bruit : dbA	Geräuschpegel	
Autres :	Sonstiges	

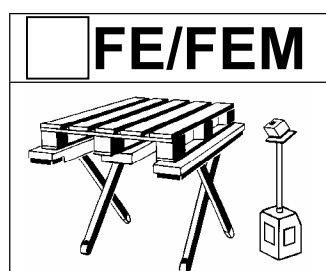

	<input type="checkbox"/>	<input type="checkbox"/>	<input type="checkbox"/>	<input type="checkbox"/>
KK-Artikel-Nr.	724 240-74	724 241-74	614 522-74	614 523-74
Gaerner-Artikel-Nr	884 192-57	884 217-57	885 902-57	885 929-57
Typ	FE/FEM 300/75	FE/FEM 300/75	FE/FEM 300/75	FE/FEM 300/75
Kom.-Nr.				
Fabr.-Nr.:				
Baujahr:				
Hubtisch Ausführung:	<input type="checkbox"/> fahrbar <input type="checkbox"/> stationär	<input type="checkbox"/> fahrbar <input type="checkbox"/> stationär	<input type="checkbox"/> fahrbar <input type="checkbox"/> stationär	<input type="checkbox"/> fahrbar <input type="checkbox"/> stationär
Bedienpersonenmit- fahrt:	<input type="checkbox"/> ja <input checked="" type="checkbox"/> nein	<input type="checkbox"/> ja <input checked="" type="checkbox"/> nein	<input type="checkbox"/> ja <input checked="" type="checkbox"/> nein	<input type="checkbox"/> ja <input checked="" type="checkbox"/> nein
Tragkraft: kg	300	300	300	300
Plattformmaße: mm	1300x910	1300x910	1300x1150	1300x1150
Bauhöhe: mm	80	80	80	80
Nutzhub: mm	670	670	670	670
Hubhöhe: mm	750	750	750	750
Hubzeit: sec	16	16	16	16
Senkzeit: sec	16	16	16	16
Anschlussspannung: V	230	400	230	400
Geräuschpegel: dbA	70	70	70	70
Sonstiges:				
	<input type="checkbox"/>	<input type="checkbox"/>	<input type="checkbox"/>	<input type="checkbox"/>
KK-Artikel-Nr.	716 026-74	716 027-74	614 524-74	614 525-74
Gaerner-Artikel-Nr	784 562-57	784 579-57	885 905-57	885 906-57
Typ	FE/FEM 600/75	FE/FEM 600/75	FE/FEM 600/75	FE/FEM 600/75
Kom.-Nr.				
Fabr.-Nr.:				
Baujahr:				
Hubtisch Ausführung:	<input type="checkbox"/> fahrbar <input type="checkbox"/> stationär	<input type="checkbox"/> fahrbar <input type="checkbox"/> stationär	<input type="checkbox"/> fahrbar <input type="checkbox"/> stationär	<input type="checkbox"/> fahrbar <input type="checkbox"/> stationär
Bedienpersonenmit- fahrt:	<input type="checkbox"/> ja <input checked="" type="checkbox"/> nein	<input type="checkbox"/> ja <input checked="" type="checkbox"/> nein	<input type="checkbox"/> ja <input checked="" type="checkbox"/> nein	<input type="checkbox"/> ja <input checked="" type="checkbox"/> nein
Tragkraft: kg	600	600	600	600
Plattformmaße: mm	1300x910	1300x910	1300x1150	1300x1150
Bauhöhe: mm	80	80	80	80
Nutzhub: mm	670	670	670	670
Hubhöhe: mm	750	750	750	750
Hubzeit: sec	17	17	17	17
Senkzeit: sec	17	17	17	17
Anschlussspannung: V	230	400	230	400
Geräuschpegel: dbA	70	70	70	70
Sonstiges:				



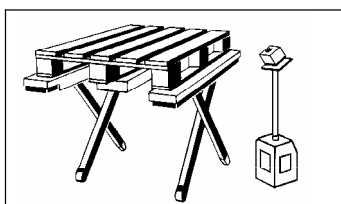

	<input type="checkbox"/>	<input type="checkbox"/>	<input type="checkbox"/>	<input type="checkbox"/>
KK-Artikel-Nr.	724 397-74	724 398-74	614 526-74	614 527-74
Gaerner-Artikel-Nr.	102 682-57	102 683-57	885 907-57	885 908-57
Typ	FE/FEM 900/75	FE/FEM 900/75	FE/FEM 900/75	FE/FEM 900/75
Kom.-Nr.				
Fabr.-Nr.:				
Baujahr:				
Hubtisch Ausführung:	<input type="checkbox"/> fahrbar <input type="checkbox"/> stationär	<input type="checkbox"/> fahrbar <input type="checkbox"/> stationär	<input type="checkbox"/> fahrbar <input type="checkbox"/> stationär	<input type="checkbox"/> fahrbar <input type="checkbox"/> stationär
Bedienpersonenmit- fahrt:	<input type="checkbox"/> ja <input checked="" type="checkbox"/> nein	<input type="checkbox"/> ja <input checked="" type="checkbox"/> nein	<input type="checkbox"/> ja <input checked="" type="checkbox"/> nein	<input type="checkbox"/> ja <input checked="" type="checkbox"/> nein
Tragkraft: kg	900	900	1200	1200
Plattformmaße: mm	1300x910	1300x910	1300x1150	1300x1150
Bauhöhe: mm	80	80	80	80
Nutzhub: mm	670	670	670	670
Hubhöhe: mm	750	750	750	750
Hubzeit: sec	18	18	18	18
Senkzeit: sec	18	18	18	18
Anschlussspannung: V	230	400	230	400
Geräuschpegel: dbA	70	70	70	70
Sonstiges:				

	<input type="checkbox"/>	<input type="checkbox"/>	<input type="checkbox"/>	<input type="checkbox"/>
KK-Artikel-Nr.	716 028-74	716 029-74	614 528-74	614 529-74
Gaerner-Artikel-Nr.	784 585-57	784 591-57	885 909-57	885 910-57
Typ	FE/FEM 1200/75	FE/FEM 1200/75	FE/FEM 1200/75	FE/FEM 1200/75
Kom.-Nr.				
Fabr.-Nr.:				
Baujahr:				
Hubtisch Ausführung:	<input type="checkbox"/> fahrbar <input type="checkbox"/> stationär	<input type="checkbox"/> fahrbar <input type="checkbox"/> stationär	<input type="checkbox"/> fahrbar <input type="checkbox"/> stationär	<input type="checkbox"/> fahrbar <input type="checkbox"/> stationär
Bedienpersonenmit- fahrt:	<input type="checkbox"/> ja <input checked="" type="checkbox"/> nein	<input type="checkbox"/> ja <input checked="" type="checkbox"/> nein	<input type="checkbox"/> ja <input checked="" type="checkbox"/> nein	<input type="checkbox"/> ja <input checked="" type="checkbox"/> nein
Tragkraft: kg	900	900	1200	1200
Plattformmaße: mm	1300x910	1300x910	1300x1150	1300x1150
Bauhöhe: mm	80	80	80	80
Nutzhub: mm	670	670	670	670
Hubhöhe: mm	750	750	750	750
Hubzeit: sec	19	19	19	19
Senkzeit: sec	19	19	19	19
Anschlussspannung: V	230	400	230	400
Geräuschpegel: dbA	70	70	70	70
Sonstiges:				



F

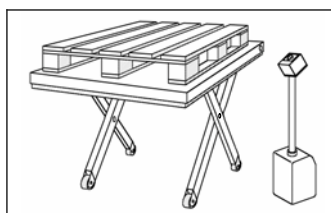

	<input type="checkbox"/>	<input type="checkbox"/>	<input type="checkbox"/>	<input type="checkbox"/>
KK-Artikel-Nr.	724 219-74	724 221-74	614 531-74	614 532-74
Gaerner-Artikel-Nr.	883 956-57	883 962-57	885 911-57	885 912-57
Typ	FCE 300/75	FCE 300/75	FCE 300/75	FCE 300/75
Kom.-Nr.				
Fabr.-Nr.:				
Baujahr:				
Hubtisch Ausführung:	<input type="checkbox"/> fahrbar <input type="checkbox"/> stationär	<input type="checkbox"/> fahrbar <input type="checkbox"/> stationär	<input type="checkbox"/> fahrbar <input type="checkbox"/> stationär	<input type="checkbox"/> fahrbar <input type="checkbox"/> stationär
Bedienpersonenmit-fahrt:	<input type="checkbox"/> ja <input checked="" type="checkbox"/> nein	<input type="checkbox"/> ja <input checked="" type="checkbox"/> nein	<input type="checkbox"/> ja <input checked="" type="checkbox"/> nein	<input type="checkbox"/> ja <input checked="" type="checkbox"/> nein
Tragkraft: kg	300	300	300	300
Plattformmaße: mm	1450x900	1450x900	1450x1150	1450x1150
Bauhöhe: mm	80	80	80	80
Nutzhub: mm	670	670	670	670
Hubhöhe: mm	750	750	750	750
Hubzeit: sec	16	16	16	16
Senkzeit: sec	16	16	16	16
Anschlussspannung: V	230	400	230	400
Geräuschpegel: dbA	70	70	70	70
Sonstiges:				

	<input type="checkbox"/>	<input type="checkbox"/>	<input type="checkbox"/>	<input type="checkbox"/>
KK-Artikel-Nr.	759 419-74	759420-74	614 533-74	614 534-74
Gaerner-Artikel-Nr.	117 954-57	117 955-57	885 913-57	885 914-57
Typ	FCE 300/85	FCE 300/85	FCE 300/85	FCE 300/85
Kom.-Nr.				
Fabr.-Nr.:				
Baujahr:				
Hubtisch Ausführung:	<input type="checkbox"/> fahrbar <input type="checkbox"/> stationär	<input type="checkbox"/> fahrbar <input type="checkbox"/> stationär	<input type="checkbox"/> fahrbar <input type="checkbox"/> stationär	<input type="checkbox"/> fahrbar <input type="checkbox"/> stationär
Bedienpersonenmit-fahrt:	<input type="checkbox"/> ja <input checked="" type="checkbox"/> nein	<input type="checkbox"/> ja <input checked="" type="checkbox"/> nein	<input type="checkbox"/> ja <input checked="" type="checkbox"/> nein	<input type="checkbox"/> ja <input checked="" type="checkbox"/> nein
Tragkraft: kg	300	300	300	300
Plattformmaße: mm	1600x900	1600x900	1600x1150	1600x1150
Bauhöhe: mm	80	80	80	80
Nutzhub: mm	770	770	770	770
Hubhöhe: mm	850	850	850	850
Hubzeit: sec	20	20	20	20
Senkzeit: sec	20	20	20	20
Anschlussspannung: V	230	400	230	400
Geräuschpegel: dbA	70	70	70	70
Sonstiges:				

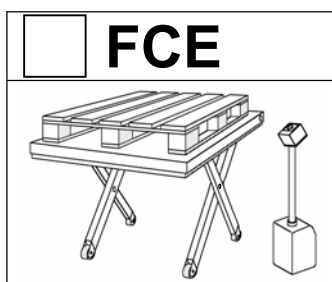

	<input type="checkbox"/>	<input type="checkbox"/>	<input type="checkbox"/>	<input type="checkbox"/>
KK-Artikel-Nr.	724 223-74	724 224-74	614 535-74	614 536-74
Gaerner-Artikel-Nr.	883 985-57	884 016-57	885 915-57	885 916-57
Typ	FCE 500/75	FCE 500/75	FCE 500/75	FCE 500/75
Kom.-Nr.				
Fabr.-Nr.:				
Baujahr:				
Hubtisch Ausführung:	<input type="checkbox"/> fahrbar <input type="checkbox"/> stationär	<input type="checkbox"/> fahrbar <input type="checkbox"/> stationär	<input type="checkbox"/> fahrbar <input type="checkbox"/> stationär	<input type="checkbox"/> fahrbar <input type="checkbox"/> stationär
Bedienpersonenmit-fahrt:	<input type="checkbox"/> ja <input checked="" type="checkbox"/> nein	<input type="checkbox"/> ja <input checked="" type="checkbox"/> nein	<input type="checkbox"/> ja <input checked="" type="checkbox"/> nein	<input type="checkbox"/> ja <input checked="" type="checkbox"/> nein
Tragkraft: kg	500	500	500	500
Plattformmaße: mm	1450x900	1450x900	1450x1150	1450x1150
Bauhöhe: mm	80	80	80	80
Nutzhub: mm	670	670	670	670
Hubhöhe: mm	750	750	750	750
Hubzeit: sec	16	16	16	16
Senkzeit: sec	16	16	16	16
Anschlussspannung: V	230	400	230	400
Geräuschpegel: dbA	70	70	70	70
Sonstiges:				

	<input type="checkbox"/>	<input type="checkbox"/>	<input type="checkbox"/>	<input type="checkbox"/>
KK-Artikel-Nr.	759 421-74	759 423-74	614 537-74	614 538-74
Gaerner-Artikel-Nr.	117 956-57	117 957-57	885 917-57	885 918-57
Typ	FCE 500/85	FCE 500/85	FCE 500/85	FCE 500/85
Kom.-Nr.				
Fabr.-Nr.:				
Baujahr:				
Hubtisch Ausführung:	<input type="checkbox"/> fahrbar <input type="checkbox"/> stationär	<input type="checkbox"/> fahrbar <input type="checkbox"/> stationär	<input type="checkbox"/> fahrbar <input type="checkbox"/> stationär	<input type="checkbox"/> fahrbar <input type="checkbox"/> stationär
Bedienpersonenmit-fahrt:	<input type="checkbox"/> ja <input checked="" type="checkbox"/> nein	<input type="checkbox"/> ja <input checked="" type="checkbox"/> nein	<input type="checkbox"/> ja <input checked="" type="checkbox"/> nein	<input type="checkbox"/> ja <input checked="" type="checkbox"/> nein
Tragkraft: kg	500	500	500	500
Plattformmaße: mm	1600x900	1600x900	1600x1150	1600x1150
Bauhöhe: mm	80	80	80	80
Nutzhub: mm	770	770	770	770
Hubhöhe: mm	850	850	850	850
Hubzeit: sec	20	20	20	20
Senkzeit: sec	20	20	20	20
Anschlussspannung: V	230	400	230	400
Geräuschpegel: dbA	70	70	70	70
Sonstiges:				

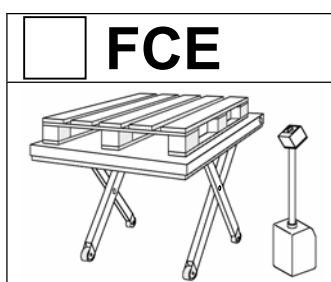

	<input type="checkbox"/>	<input type="checkbox"/>	<input type="checkbox"/>	<input type="checkbox"/>
KK-Artikel-Nr.	724 226-74	724 227-74	614 539-74	614 540-74
Gaerner-Artikel-Nr.	884 039-57	884 045-57	885 919-57	885 920-57
Typ	FCE 1000/75	FCE 1000/75	FCE 1000/75	FCE 1000/75
Kom.-Nr.				
Fabr.-Nr.:				
Baujahr:				
Hubtisch Ausführung:	<input type="checkbox"/> fahrbar <input type="checkbox"/> stationär	<input type="checkbox"/> fahrbar <input type="checkbox"/> stationär	<input type="checkbox"/> fahrbar <input type="checkbox"/> stationär	<input type="checkbox"/> fahrbar <input type="checkbox"/> stationär
Bedienpersonenmit- fahrt:	<input type="checkbox"/> ja <input checked="" type="checkbox"/> nein	<input type="checkbox"/> ja <input checked="" type="checkbox"/> nein	<input type="checkbox"/> ja <input checked="" type="checkbox"/> nein	<input type="checkbox"/> ja <input checked="" type="checkbox"/> nein
Tragkraft: kg	1000	1000	1000	1000
Plattformmaße: mm	1450x900	1450x900	1450x1150	1450x1150
Bauhöhe: mm	80	80	80	80
Nutzhub: mm	670	670	670	670
Hubhöhe: mm	750	750	750	750
Hubzeit: sec	19	19	19	19
Senkzeit: sec	19	19	19	19
Anschlussspannung: V	230	400	230	400
Geräuschpegel: dbA	70	70	70	70
Sonstiges:				

	<input type="checkbox"/>	<input type="checkbox"/>	<input type="checkbox"/>	<input type="checkbox"/>
KK-Artikel-Nr.	759 424-74	759 425-74	614 541-74	614 542-74
Gaerner-Artikel-Nr.	117 958-57	117 959-57	885 921-57	885 922-57
Typ	FCE 1000/85	FCE 1000/85	FCE 1000/85	FCE 1000/85
Kom.-Nr.				
Fabr.-Nr.:				
Baujahr:				
Hubtisch Ausführung:	<input type="checkbox"/> fahrbar <input type="checkbox"/> stationär	<input type="checkbox"/> fahrbar <input type="checkbox"/> stationär	<input type="checkbox"/> fahrbar <input type="checkbox"/> stationär	<input type="checkbox"/> fahrbar <input type="checkbox"/> stationär
Bedienpersonenmit- fahrt:	<input type="checkbox"/> ja <input checked="" type="checkbox"/> nein	<input type="checkbox"/> ja <input checked="" type="checkbox"/> nein	<input type="checkbox"/> ja <input checked="" type="checkbox"/> nein	<input type="checkbox"/> ja <input checked="" type="checkbox"/> nein
Tragkraft: kg	1000	1000	1000	1000
Plattformmaße: mm	1600x900	1600x900	1600x1150	1600x1150
Bauhöhe: mm	80	80	80	80
Nutzhub: mm	770	770	770	770
Hubhöhe: mm	850	850	850	850
Hubzeit: sec	22	22	22	22
Senkzeit: sec	22	22	22	22
Anschlussspannung: V	230	400	230	400
Geräuschpegel: dbA	70	70	70	70
Sonstiges:				

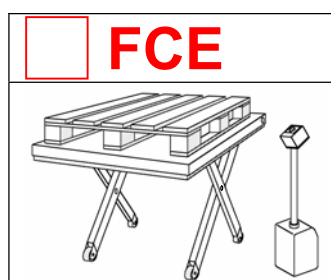

	<input type="checkbox"/>	<input type="checkbox"/>	<input type="checkbox"/>	<input type="checkbox"/>
KK-Artikel-Nr.	724 229-74	724 230-74	614 543-74	614 544-74
Gaerner-Artikel-Nr.	884 068-57	884 074-57	885 923-57	885 924-57
Typ	FCE 1500/75	FCE 1500/75	FCE 1500/75	FCE 1500/75
Kom.-Nr.				
Fabr.-Nr.:				
Baujahr:				
Hubtisch Ausführung:	<input type="checkbox"/> fahrbar <input type="checkbox"/> stationär	<input type="checkbox"/> fahrbar <input type="checkbox"/> stationär	<input type="checkbox"/> fahrbar <input type="checkbox"/> stationär	<input type="checkbox"/> fahrbar <input type="checkbox"/> stationär
Bedienpersonenmit-fahrt:	<input type="checkbox"/> ja <input checked="" type="checkbox"/> nein	<input type="checkbox"/> ja <input checked="" type="checkbox"/> nein	<input type="checkbox"/> ja <input checked="" type="checkbox"/> nein	<input type="checkbox"/> ja <input checked="" type="checkbox"/> nein
Tragkraft: kg	1500	1500	1500	1500
Plattformmaße: mm	1450x900	1450x900	1450x1150	1450x1150
Bauhöhe: mm	90	90	90	90
Nutzhub: mm	660	660	660	660
Hubhöhe: mm	750	750	750	750
Hubzeit: sec	20	20	20	20
Senkzeit: sec	20	20	20	20
Anschlussspannung: V	230	400	230	400
Geräuschpegel: dbA	70	70	70	70
Sonstiges:				

	<input type="checkbox"/>	<input type="checkbox"/>	<input type="checkbox"/>	<input type="checkbox"/>
KK-Artikel-Nr.	759 426-74	759 427-74	614 545-74	614 546-74
Gaerner-Artikel-Nr.	117 960-57	117 961-57	885 925-57	885 927-57
Typ	FCE 1500/85	FCE 1500/85	FCE 1500/85	FCE 1500/85
Kom.-Nr.				
Fabr.-Nr.:				
Baujahr:				
Hubtisch Ausführung:	<input type="checkbox"/> fahrbar <input type="checkbox"/> stationär	<input type="checkbox"/> fahrbar <input type="checkbox"/> stationär	<input type="checkbox"/> fahrbar <input type="checkbox"/> stationär	<input type="checkbox"/> fahrbar <input type="checkbox"/> stationär
Bedienpersonenmit-fahrt:	<input type="checkbox"/> ja <input checked="" type="checkbox"/> nein	<input type="checkbox"/> ja <input checked="" type="checkbox"/> nein	<input type="checkbox"/> ja <input checked="" type="checkbox"/> nein	<input type="checkbox"/> ja <input checked="" type="checkbox"/> nein
Tragkraft: kg	1500	1500	1500	1500
Plattformmaße: mm	1600x900	1600x900	1600x1150	1600x1150
Bauhöhe: mm	90	90	90	90
Nutzhub: mm	760	760	760	760
Hubhöhe: mm	850	850	850	850
Hubzeit: sec	25	25	25	25
Senkzeit: sec	25	25	25	25
Anschlussspannung: V	230	400	230	400
Geräuschpegel: dbA	70	70	70	70
Sonstiges:				

GB

Operating Instructions Flat-bed lift table FLEXLIFT-FLUNDER



Operating Instructions

Flat-bed Lift Table

Series

<input type="checkbox"/> FE	<input type="checkbox"/> FCE

Type: /

Serial no.:

Customer Service address

FLEXLIFT Hubgeräte GmbH
Eckendorfer Straße 115-117
D- 33609 Bielefeld
Tel: 0521/7806-260
Fax: 0521/7806-320

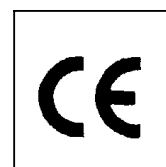



CONTENTS

1. RECEIPT OF THE SHIPMENT 3

2. REQUIREMENTS FOR THE INSTALLATION LOCATION 3

3. PROPER USE 3

4. SAFETY 4

4.1. SAFETY REGULATIONS FOR SCISSOR-TYPE LIFT TABLES 4

4.2. OPERATING AND SAFETY SIGNS ON THE LIFT TABLE (*REMOVAL PROHIBITED*) 5

5. LIFT TABLE DESIGN 6

5.1. SAFETY DEVICES 6

5.2. SAFETY SUPPORTS / RETAINING BOLT 6

6. COMMISSIONING..... 6

6.1. REMOVING THE LIFT TABLE FROM THE PALLET 7

6.2. COMMISSIONING MOVABLE LIFT TABLES 7

7. SHUTDOWN 8

8. TEST 8

9. INSPECTION/MAINTENANCE..... 9

10. DECLARATION OF CONFORMITY 10

11. TECHNICAL DATA 12

GB

Operating Instructions Flat-bed lift table FLEXILIFT-FLUNDER

1. RECEIPT OF THE SHIPMENT

Check delivery:

- Completeness
- Transport damage: - absolutely do not operate the lift table!
- contact the supplier.

2. REQUIREMENTS FOR THE INSTALLATION LOCATION

<p><u>Free spatial clearance:</u> Min. 500 mm safety distance on all sides.</p>	<p><u>Cramped wall space installation:</u> max. 6 mm wall clearance to the platform. Walls smooth and vertical.</p>	<p><u>Do not operate lift table under projections</u></p>	<p><u>Installation close to wall:</u> min. 120 mm max. 150 mm wall clearance</p>

3. PROPER USE

Intended purpose of the lift table:

Type FE/FCE

- Raising/lowering of loads with max. rated load according to load capacity plate
- max. 20 cycles/hour for the standard version, in single-shift operation
- Working on the load with non-active lift table
- Moving on four rollers, **without applied load.**

"Distributed Load"

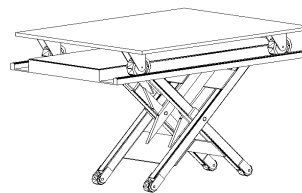
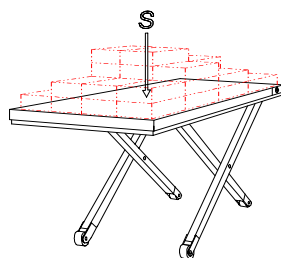

Permitted loads

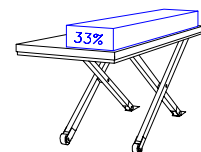
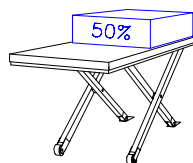
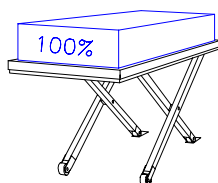

4. SAFETY

4.1. Safety regulations for scissor-type lift tables

General

- Operation only by trained and designated adults.
- Eliminate dangers for persons or property before working on the lift table / load.
- Observe safety clearances (50 cm) to surrounding objects.
- Only install lift table on even, level floor with sufficient load capacity.
- Compensate level differences up to max. 10 mm (resurfacing, fixed-point bearing / base plates)
- Only use lift table as loading device with floor frame or floor anchoring.
- Only load lift table with stated type of load and load distribution.
- Only move lift table when not loaded
- Secure load on the platform.
- Shutdown lift table in the case of faults / safety defects.
- and secure against unauthorised use.
- Check the safety devices regularly.
- Keep the operating instructions near the lift table
- Apply safety instructions (enclosed, yellow sticker) in the vicinity of the lift table.

The following are prohibited

- Conveyance of persons
- Riding on the platform (only for setting up an operator station)
- Working on the load during the lifting process
- Climbing on the load or platform
- Staying underneath the platform / load
- Reaching into the lift table / scissor mechanism
- Exceeding the maximum load-bearing capacity
- Using unsuitable pallet types
- Load overhang on one side
- Misuse as a load press
- Conversions / modifications of the lift table
- Installation / operation outdoors (only in the case of corresponding equipment)
- Operating the lift table with unlocked rotary platform
- Operating the lift table without safety devices / foot protection contact strip







Dangers

- Never disable dead man circuit. **DANGER OF FATAL INJURY**
- Never disable foot protection contact strip.
- Release operating button immediately in the case of danger
- Press EMERGENCY STOP button
- Leave the danger area immediately in the case of a falling or tipping load
- Do not expose live parts to moisture.
- Hydraulic oil can cause skin rashes / damage to health
- Replace damaged parts immediately.

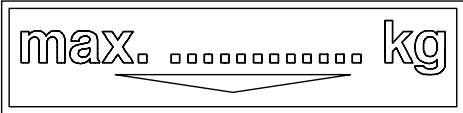
Repair and maintenance work

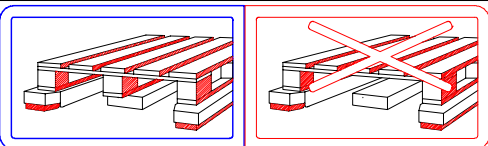
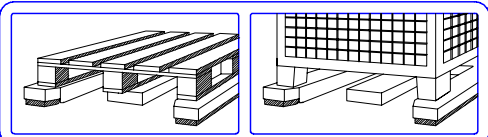
- Only by authorised specialist personnel
- Only in unloaded condition and when disconnected from the power and depressurised.
- Only when safety supports are used
- Prevent start-up during maintenance / repairs.
- Wear protective gloves and face protection.
- Have the machine checked at least once per year by experts
- Service hydraulics components regularly

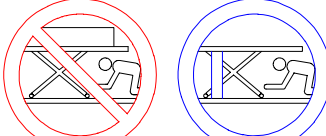
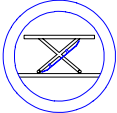
4.2. Operating and safety signs on the lift table (removal prohibited)

a)	Load capacity plate 	Maximum load capacity
b)	Loading area 	Loading area for movable lift table.
c)	Type of load 	<ul style="list-style-type: none"> • Pallets with centre support
d)		<ul style="list-style-type: none"> • Pallets with centre support • Pallets without centre support • Crates with reinforcement or additional support
e)	Conveyance of persons prohibited 	<ul style="list-style-type: none"> • No transport of persons. • No Staying underneath the platform / load
f)	Prohibition of reaching into the scissor mechanism 	
g+h)	Prohibition of staying under the lift table / requirement for safety supports	
		
i)	Requirement for safety bars 	
j))	Factory sign 	

5. LIFT TABLE DESIGN

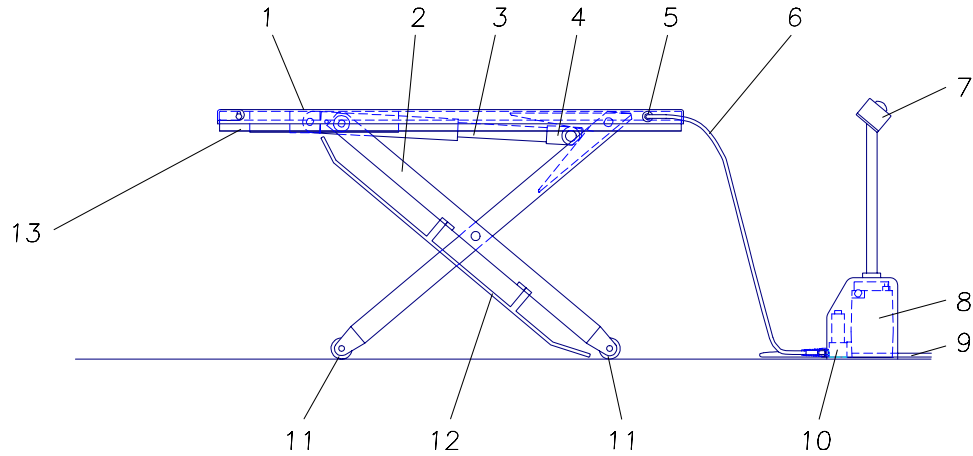

- | | | | |
|-----------------------|------------------------------------|--------------------|--------------------------|
| 1 Platform | 5 Hydraulic quick-release coupling | 8 Unit | 12 Foot safety bar |
| 2 Scissor lift | 6 Hydraulic hose | 9 Mains connection | 13 Foot protection strip |
| 3 Hydraulic cylinders | 7 Operating switch | 10 Solenoid | |
| 4 Spline roller yoke | | 11 Floor roller | |

5.1. Safety devices

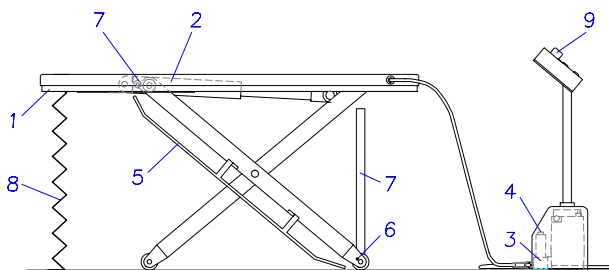

- | |
|--|
| 1 Foot protection strip |
| 2 Pipe burst protection (Lowering brake valve) |
| 3 Pressure limiter valve |
| 4 Emergency lowering |
| 5 Foot safety bar |
| 6 Wheel brake |
| 7 Safety support |
| 8 Cover, bellows (Special equipment) |
| 9 Emergency stop |

5 Foot safety bar on the platform edge



5.2. Safety supports / Retaining bolt

Retaining bolt (7) for FE/FCE

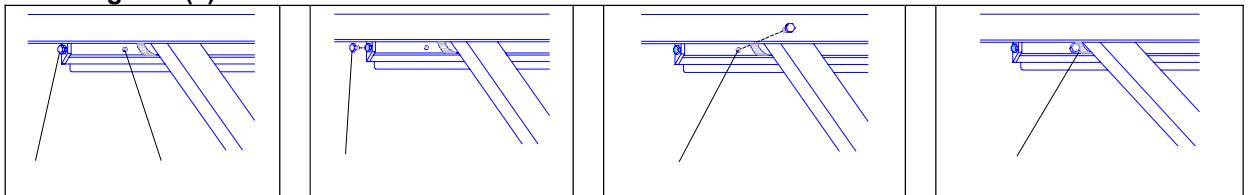

6. COMMISSIONING



Observe safety regulations

6.1. Removing the lift table from the pallet



Attention Do not lift the lift table from the pallet in its lowered condition
Lift scissor could unfold or the splined roller yoke could fall out of its seating.

- Connect drive unit temporarily.
- Connect drive unit to the lift table using hydraulic quick-release coupling.
- Plug mains plug (SCHUKO or CEE) into the socket



- Raise lift table using operating switch »Raise« .
- lift the raised lift table on the narrow side (hose connection side), remove from the pallet.
- Now lift the other side and remove the pallet.



6.2. Commissioning movable lift tables

1. Connect supply lines

Power supply using mains plug with corresponding fuses.

AC motor 240 V - Schuco: min. 16 A

Three-phase version CEE plug: 10 A

2. Attach accessories (e.g. ramp)

3. Make electrical connection

4. Depressurise hydraulic line by pressing "Lower"

5. Connect drive unit using hydraulics quick-release coupling (5)

Coupling

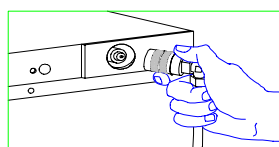
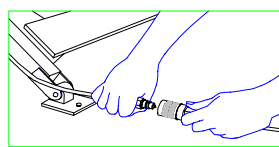
 <p>Platform connection</p>	<p>Attach coupling sleeve (hose) to coupling connector (lift table)</p>	 <p>Base connection</p>	<p>Connect coupling sleeve and coupling connector with each other.</p>
--	---	---	--

- ☞ When the top lift position is reached, do not press the »Raise« button any more.
- ☞ Short, jerking raising and lowering is prohibited. This can damage the machine

For stationary lift tables:

6. Push lift table into desired position and align.
7. Check correct position using raising and lowering functions
8. Slightly raise the lift table on the infeed side, push the floor plates under the floor rollers, align and fix in place.
9. Mount foot safety bar (5) on scissor leg if necessary (FE/FCE)

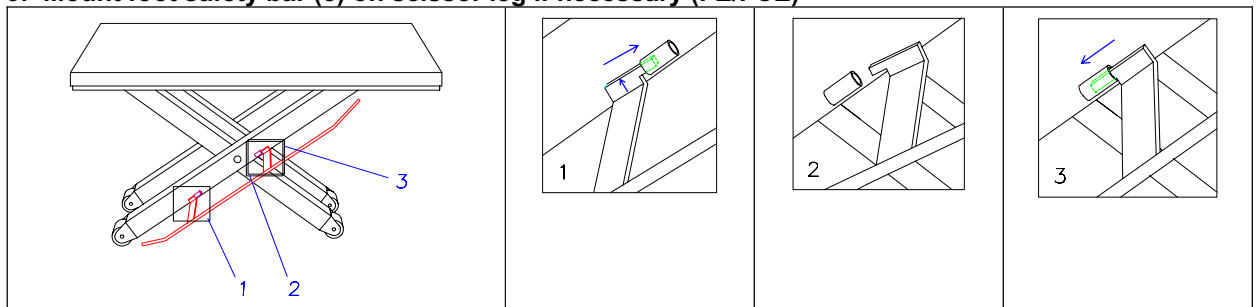

10. Functional Check

- Raise and lower the lift table several times without any load
- Check operation of foot protection contact strip.

7. SHUTDOWN



Shut down the lift table when work is completed or interrupted.

- Switch off hydraulic power unit
- Pull out mains plug.
- Switch off the main switch.

8. TEST

- ☞ A test before initial commissioning is required for lift tables in a complete system.
- ☞ Different national safety conditions apply to lift tables transporting the operator / persons. In Germany: Test by expert before initial commissioning.
- Annual test by an expert.
- Creation and retention of a test report.
- Maintenance of a test log for lift tables which transport operators and > 2 m lift



9. INSPECTION/MAINTENANCE



Observe safety regulations

What?	When?	Description
Check oil level	2 weeks after commissioning/ monthly	<ul style="list-style-type: none"> • Lower lift table completely • Oil level up to top edge of filler neck.
Oil change	annually	<ul style="list-style-type: none"> • Lower lift table completely. • Disconnect hydraulic hose. • Unscrew coupling sleeve from the hose. • Undo the filler neck threaded connection. • Hold the hose in a collecting container. • Pump the oil out of the tank (Press "Raise" button)
Bleed the air out of the hydraulics system	monthly	<ul style="list-style-type: none"> • Move lift table against mechanical end stop several times • Press "Raise" button for 2-3 seconds.
Check condition and leak tightness of the hydraulics system	2 weeks after commissioning/ annually	<ul style="list-style-type: none"> • Check hydraulics lines, valves, piping, hoses, couplings, threaded connections • Tighten threaded connections showing traces of oil. • Replace any damaged parts. • Bleed the hydraulics system by moving the lift table against the mechanical end stop several times. • Replace all hydraulics hoses every 6 years.
Inspection of the mechanical connections	2 weeks after commissioning/ annually	<ul style="list-style-type: none"> • General visual inspection and functional check of all mechanical connections.
Check foot protection strip	For every start-up	<ul style="list-style-type: none"> • If the protection strip is not in perfect working order, the lift table must be shut down
Cleaning	daily	

 **Maintenance intervals for use in single-shift operation.**
Halve the maintenance intervals for multiple shift operation.
Oil recommendation: VITAM GF 22 (Aral)



10. DECLARATION OF CONFORMITY

according to EC directive 2006/42/EC on machinery (annex II A)

Name and address of the manufacturer:

FLEXLIFT Hubgeräte GmbH
Eckendorfer Straße
D-33609 Bielefeld

This declaration relates exclusively to the machinery in the state in which it was placed on the market, and excludes components which were added and/or operations carried out by the final user. The declaration loses its validity, if the product is modified without our agreement.

We herewith declare, that the machinery described below

Product denomination: **Hydraulic scissor lift Flexlift**
Type:
Commission no.:
Serial no.:
Year of manufacture:

is complying with all essential requirements of the Machinery Directive 2006/42/EC.

In addition the partly completed machinery is conforming to the EC Directives 2006/95/EC relating to electrical equipment and 2004/108/EC relating to electromagnetic compatibility.

Harmonised Standards and other technical standards and specifications used:

- DIN EN ISO 12100-1 (2004) Safety of machinery - Basic concepts, general principles for design - Part 1: Basic terminology, methodology
- DIN EN ISO 12100-2 (2004) Safety of machinery - Basic concepts, general principles for design - Part 2: Technical principles
- DIN EN ISO 13857 (2008) Safety of machinery - Safety distances to prevent hazard zones being reached by upper and lower limbs
- DIN EN 349 (2008) Safety of machinery - Minimum gaps to avoid crushing of parts of the human body
- DIN EN 1570 (1998) Safety requirements for lifting tables



GB

Operating Instructions Flat-bed lift table FLEXILIFT-FLUNDER

- DIN EN 1570/A1 (2004) Safety requirements for lifting tables.
- DIN EN 60204-1 (2007) Safety of machinery - Electrical equipment of machines
- DIN EN 1760-2/A1 Safety of machinery - Pressure sensitive protective devices - Part 2: General principles for the design and testing of pressure sensitive edges and pressure sensitive bars
- BGR 500 (2004) Betreiben von Arbeitsmitteln (BG-Regel) (German national standard)
- BGV A3 (1997) Unfallverhütungsvorschrift Elektrische Anlagen und Betriebsmittel (German national standard)
- 2006/95/EG EC Low Voltage Directive
- DIN EN 61000-6-2 (2006) Electromagnetic compatibility (EMC) - Part 6-2: Generic standards - Immunity for industrial environments
- DIN EN 61000-6-4 (2007) Electromagnetic compatibility (EMC) - Part 6-4: Generic standards - Emission standard for industrial environments

The person authorised to compile the relevant technical documentation:

Sabine Hennesen
Flexlift Hubgeräte GmbH
Eckendorfer Str. 115
D 33609 Bielefeld

Bielefeld, 01.01.2010
Place, Date

Carsten Heide, executive director
Name and function of signatory

Signature

GB

Operating Instructions Flat-bed lift table FLEXILIFT-FLUNDER



11. TECHNICAL DATA

GB	D	
Com. No.	Kom. Nr	
Serial No.:	Fabr-Nr.	
Year of manufacture:	Baujahr	
Lift table version:	Hubtischausführung	<input type="checkbox"/> moveable <input type="checkbox"/> stationary
Transport of operator:	Bedienpersonenmitfahrt	<input type="checkbox"/> yes <input type="checkbox"/> no
Load capacity: kg	Tragkraft	
Platform dimensions:mm	Plattformmaße	
Installation height: mm	Bauhöhe	
Effective lift: mm	Nutzhub	
Lift height: mm	Hubhöhe	
Lifting time: sec	Hubzeit	
Lowering time: sec	Senkzeit	
Connection voltage: V	Anschlußspannung	
Noise level: dbA	Geräuschpegel	
Other:	Sonstiges	

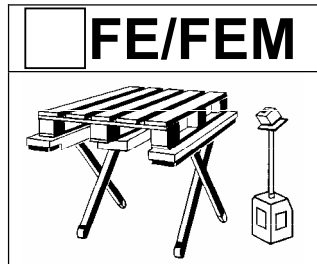

	<input type="checkbox"/>	<input type="checkbox"/>	<input type="checkbox"/>	<input type="checkbox"/>
KK-Artikel-Nr.	724 240-74	724 241-74	614 522-74	614 523-74
Gaerner-Artikel-Nr	884 192-57	884 217-57	885 902-57	885 929-57
Typ	FE/FEM 300/75	FE/FEM 300/75	FE/FEM 300/75	FE/FEM 300/75
Kom.-Nr.				
Fabr.-Nr.:				
Baujahr:				
Hubtisch Ausführung:	<input type="checkbox"/> fahrbar <input type="checkbox"/> stationär	<input type="checkbox"/> fahrbar <input type="checkbox"/> stationär	<input type="checkbox"/> fahrbar <input type="checkbox"/> stationär	<input type="checkbox"/> fahrbar <input type="checkbox"/> stationär
Bedienpersonenmit- fahrt:	<input type="checkbox"/> ja <input checked="" type="checkbox"/> nein	<input type="checkbox"/> ja <input checked="" type="checkbox"/> nein	<input type="checkbox"/> ja <input checked="" type="checkbox"/> nein	<input type="checkbox"/> ja <input checked="" type="checkbox"/> nein
Tragkraft: kg	300	300	300	300
Plattformmaße: mm	1300x910	1300x910	1300x1150	1300x1150
Bauhöhe: mm	80	80	80	80
Nutzhub: mm	670	670	670	670
Hubhöhe: mm	750	750	750	750
Hubzeit: sec	16	16	16	16
Senkzeit: sec	16	16	16	16
Anschlussspannung: V	230	400	230	400
Geräuschpegel: dbA	70	70	70	70
Sonstiges:				
	<input type="checkbox"/>	<input type="checkbox"/>	<input type="checkbox"/>	<input type="checkbox"/>
KK-Artikel-Nr.	716 026-74	716 027-74	614 524-74	614 525-74
Gaerner-Artikel-Nr	784 562-57	784 579-57	885 905-57	885 906-57
Typ	FE/FEM 600/75	FE/FEM 600/75	FE/FEM 600/75	FE/FEM 600/75
Kom.-Nr.				
Fabr.-Nr.:				
Baujahr:				
Hubtisch Ausführung:	<input type="checkbox"/> fahrbar <input type="checkbox"/> stationär	<input type="checkbox"/> fahrbar <input type="checkbox"/> stationär	<input type="checkbox"/> fahrbar <input type="checkbox"/> stationär	<input type="checkbox"/> fahrbar <input type="checkbox"/> stationär
Bedienpersonenmit- fahrt:	<input type="checkbox"/> ja <input checked="" type="checkbox"/> nein	<input type="checkbox"/> ja <input checked="" type="checkbox"/> nein	<input type="checkbox"/> ja <input checked="" type="checkbox"/> nein	<input type="checkbox"/> ja <input checked="" type="checkbox"/> nein
Tragkraft: kg	600	600	600	600
Plattformmaße: mm	1300x910	1300x910	1300x1150	1300x1150
Bauhöhe: mm	80	80	80	80
Nutzhub: mm	670	670	670	670
Hubhöhe: mm	750	750	750	750
Hubzeit: sec	17	17	17	17
Senkzeit: sec	17	17	17	17
Anschlussspannung: V	230	400	230	400
Geräuschpegel: dbA	70	70	70	70
Sonstiges:				

Operating Instructions Flat-bed lift table FLEXILIFT-FLUNDER

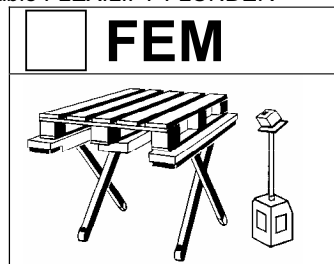

	<input type="checkbox"/>	<input type="checkbox"/>	<input type="checkbox"/>	<input type="checkbox"/>
KK-Artikel-Nr.	724 397-74	724 398-74	614 526-74	614 527-74
Gaerner-Artikel-Nr.	102 682-57	102 683-57	885 907-57	885 908-57
Typ	FE/FEM 900/75	FE/FEM 900/75	FE/FEM 900/75	FE/FEM 900/75
Kom.-Nr.:				
Fabr.-Nr.:				
Baujahr:				
Hubtisch Ausführung:	<input type="checkbox"/> fahrbar <input type="checkbox"/> stationär	<input type="checkbox"/> fahrbar <input type="checkbox"/> stationär	<input type="checkbox"/> fahrbar <input type="checkbox"/> stationär	<input type="checkbox"/> fahrbar <input type="checkbox"/> stationär
Bedienpersonenmit- fahrt:	<input type="checkbox"/> ja <input checked="" type="checkbox"/> nein	<input type="checkbox"/> ja <input checked="" type="checkbox"/> nein	<input type="checkbox"/> ja <input checked="" type="checkbox"/> nein	<input type="checkbox"/> ja <input checked="" type="checkbox"/> nein
Tragkraft: kg	900	900	1200	1200
Plattformmaße: mm	1300x910	1300x910	1300x1150	1300x1150
Bauhöhe: mm	80	80	80	80
Nutzhub: mm	670	670	670	670
Hubhöhe: mm	750	750	750	750
Hubzeit: sec	18	18	18	18
Senkzeit: sec	18	18	18	18
Anschlussspannung: V	230	400	230	400
Geräuschpegel: dbA	70	70	70	70
Sonstiges:				

	<input type="checkbox"/>	<input type="checkbox"/>	<input type="checkbox"/>	<input type="checkbox"/>
KK-Artikel-Nr.	716 028-74	716 029-74	614 528-74	614 529-74
Gaerner-Artikel-Nr.	784 585-57	784 591-57	885 909-57	885 910-57
Typ	FE/FEM 1200/75	FE/FEM 1200/75	FE/FEM 1200/75	FE/FEM 1200/75
Kom.-Nr.:				
Fabr.-Nr.:				
Baujahr:				
Hubtisch Ausführung:	<input type="checkbox"/> fahrbar <input type="checkbox"/> stationär	<input type="checkbox"/> fahrbar <input type="checkbox"/> stationär	<input type="checkbox"/> fahrbar <input type="checkbox"/> stationär	<input type="checkbox"/> fahrbar <input type="checkbox"/> stationär
Bedienpersonenmit- fahrt:	<input type="checkbox"/> ja <input checked="" type="checkbox"/> nein	<input type="checkbox"/> ja <input checked="" type="checkbox"/> nein	<input type="checkbox"/> ja <input checked="" type="checkbox"/> nein	<input type="checkbox"/> ja <input checked="" type="checkbox"/> nein
Tragkraft: kg	900	900	1200	1200
Plattformmaße: mm	1300x910	1300x910	1300x1150	1300x1150
Bauhöhe: mm	80	80	80	80
Nutzhub: mm	670	670	670	670
Hubhöhe: mm	750	750	750	750
Hubzeit: sec	19	19	19	19
Senkzeit: sec	19	19	19	19
Anschlussspannung: V	230	400	230	400
Geräuschpegel: dbA	70	70	70	70
Sonstiges:				

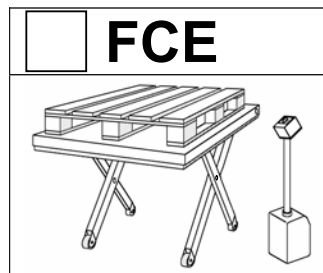

	<input type="checkbox"/>	<input type="checkbox"/>	<input type="checkbox"/>	<input type="checkbox"/>
KK-Artikel-Nr.	724 219-74	724 221-74	614 531-74	614 532-74
Gaerner-Artikel-Nr.	883 956-57	883 962-57	885 911-57	885 912-57
Typ	FCE 300/75	FCE 300/75	FCE 300/75	FCE 300/75
Kom.-Nr.				
Fabr.-Nr.:				
Baujahr:				
Hubtisch Ausführung:	<input type="checkbox"/> fahrbar <input type="checkbox"/> stationär	<input type="checkbox"/> fahrbar <input type="checkbox"/> stationär	<input type="checkbox"/> fahrbar <input type="checkbox"/> stationär	<input type="checkbox"/> fahrbar <input type="checkbox"/> stationär
Bedienpersonenmit-fahrt:	<input type="checkbox"/> ja <input checked="" type="checkbox"/> nein	<input type="checkbox"/> ja <input checked="" type="checkbox"/> nein	<input type="checkbox"/> ja <input checked="" type="checkbox"/> nein	<input type="checkbox"/> ja <input checked="" type="checkbox"/> nein
Tragkraft: kg	300	300	300	300
Plattformmaße: mm	1450x900	1450x900	1450x1150	1450x1150
Bauhöhe: mm	80	80	80	80
Nutzhub: mm	670	670	670	670
Hubhöhe: mm	750	750	750	750
Hubzeit: sec	16	16	16	16
Senkzeit: sec	16	16	16	16
Anschlussspannung: V	230	400	230	400
Geräuschpegel: dbA	70	70	70	70
Sonstiges:				

	<input type="checkbox"/>	<input type="checkbox"/>	<input type="checkbox"/>	<input type="checkbox"/>
KK-Artikel-Nr.	759 419-74	759420-74	614 533-74	614 534-74
Gaerner-Artikel-Nr.	117 954-57	117 955-57	885 913-57	885 914-57
Typ	FCE 300/85	FCE 300/85	FCE 300/85	FCE 300/85
Kom.-Nr.				
Fabr.-Nr.:				
Baujahr:				
Hubtisch Ausführung:	<input type="checkbox"/> fahrbar <input type="checkbox"/> stationär	<input type="checkbox"/> fahrbar <input type="checkbox"/> stationär	<input type="checkbox"/> fahrbar <input type="checkbox"/> stationär	<input type="checkbox"/> fahrbar <input type="checkbox"/> stationär
Bedienpersonenmit-fahrt:	<input type="checkbox"/> ja <input checked="" type="checkbox"/> nein	<input type="checkbox"/> ja <input checked="" type="checkbox"/> nein	<input type="checkbox"/> ja <input checked="" type="checkbox"/> nein	<input type="checkbox"/> ja <input checked="" type="checkbox"/> nein
Tragkraft: kg	300	300	300	300
Plattformmaße: mm	1600x900	1600x900	1600x1150	1600x1150
Bauhöhe: mm	80	80	80	80
Nutzhub: mm	770	770	770	770
Hubhöhe: mm	850	850	850	850
Hubzeit: sec	20	20	20	20
Senkzeit: sec	20	20	20	20
Anschlussspannung: V	230	400	230	400

GB



Operating Instructions Flat-bed lift table FLEXILIFT-FLUNDER

Geräuschpegel: dbA	70	70	70	70
Sonstiges:				

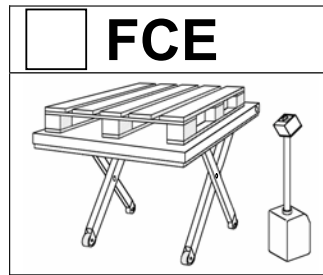

	<input type="checkbox"/>	<input type="checkbox"/>	<input type="checkbox"/>	<input type="checkbox"/>
KK-Artikel-Nr.	724 223-74	724 224-74	614 535-74	614 536-74
Gaerner-Artikel-Nr.	883 985-57	884 016-57	885 915-57	885 916-57
Typ	FCE 500/75	FCE 500/75	FCE 500/75	FCE 500/75
Kom.-Nr.				
Fabr.-Nr.:				
Baujahr:				
Hubtisch Ausführung:	<input type="checkbox"/> fahrbar <input type="checkbox"/> stationär	<input type="checkbox"/> fahrbar <input type="checkbox"/> stationär	<input type="checkbox"/> fahrbar <input type="checkbox"/> stationär	<input type="checkbox"/> fahrbar <input type="checkbox"/> stationär
Bedienpersonenmit-fahrt:	<input type="checkbox"/> ja <input checked="" type="checkbox"/> nein	<input type="checkbox"/> ja <input checked="" type="checkbox"/> nein	<input type="checkbox"/> ja <input checked="" type="checkbox"/> nein	<input type="checkbox"/> ja <input checked="" type="checkbox"/> nein
Tragkraft: kg	500	500	500	500
Plattformmaße: mm	1450x900	1450x900	1450x1150	1450x1150
Bauhöhe: mm	80	80	80	80
Nutzhub: mm	670	670	670	670
Hubhöhe: mm	750	750	750	750
Hubzeit: sec	16	16	16	16
Senkzeit: sec	16	16	16	16
Anschlussspannung: V	230	400	230	400
Geräuschpegel: dbA	70	70	70	70
Sonstiges:				

	<input type="checkbox"/>	<input type="checkbox"/>	<input type="checkbox"/>	<input type="checkbox"/>
KK-Artikel-Nr.	759 421-74	759 423-74	614 537-74	614 538-74
Gaerner-Artikel-Nr.	117 956-57	117 957-57	885 917-57	885 918-57
Typ	FCE 500/85	FCE 500/85	FCE 500/85	FCE 500/85
Kom.-Nr.				
Fabr.-Nr.:				
Baujahr:				
Hubtisch Ausführung:	<input type="checkbox"/> fahrbar <input type="checkbox"/> stationär	<input type="checkbox"/> fahrbar <input type="checkbox"/> stationär	<input type="checkbox"/> fahrbar <input type="checkbox"/> stationär	<input type="checkbox"/> fahrbar <input type="checkbox"/> stationär
Bedienpersonenmit-fahrt:	<input type="checkbox"/> ja <input checked="" type="checkbox"/> nein	<input type="checkbox"/> ja <input checked="" type="checkbox"/> nein	<input type="checkbox"/> ja <input checked="" type="checkbox"/> nein	<input type="checkbox"/> ja <input checked="" type="checkbox"/> nein
Tragkraft: kg	500	500	500	500
Plattformmaße: mm	1600x900	1600x900	1600x1150	1600x1150
Bauhöhe: mm	80	80	80	80
Nutzhub: mm	770	770	770	770
Hubhöhe: mm	850	850	850	850
Hubzeit: sec	20	20	20	20
Senkzeit: sec	20	20	20	20
Anschlussspannung: V	230	400	230	400
Geräuschpegel: dbA	70	70	70	70

GB

Operating Instructions Flat-bed lift table FLEXILIFT-FLUNDER



Sonstiges:

--	--	--	--	--

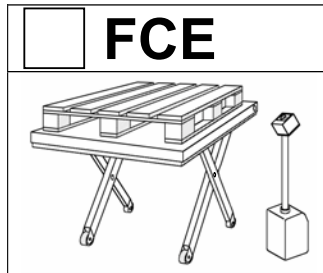

	<input type="checkbox"/>	<input type="checkbox"/>	<input type="checkbox"/>	<input type="checkbox"/>
KK-Artikel-Nr.	724 226-74	724 227-74	614 539-74	614 540-74
Gaerner-Artikel-Nr.	884 039-57	884 045-57	885 919-57	885 920-57
Typ	FCE 1000/75	FCE 1000/75	FCE 1000/75	FCE 1000/75
Kom.-Nr.				
Fabr.-Nr.:				
Baujahr:				
Hubtisch Ausführung:	<input type="checkbox"/> fahrbar <input type="checkbox"/> stationär	<input type="checkbox"/> fahrbar <input type="checkbox"/> stationär	<input type="checkbox"/> fahrbar <input type="checkbox"/> stationär	<input type="checkbox"/> fahrbar <input type="checkbox"/> stationär
Bedienpersonenmit-fahrt:	<input type="checkbox"/> ja <input checked="" type="checkbox"/> nein	<input type="checkbox"/> ja <input checked="" type="checkbox"/> nein	<input type="checkbox"/> ja <input checked="" type="checkbox"/> nein	<input type="checkbox"/> ja <input checked="" type="checkbox"/> nein
Tragkraft: kg	1000	1000	1000	1000
Plattformmaße: mm	1450x900	1450x900	1450x1150	1450x1150
Bauhöhe: mm	80	80	80	80
Nutzhub: mm	670	670	670	670
Hubhöhe: mm	750	750	750	750
Hubzeit: sec	19	19	19	19
Senkzeit: sec	19	19	19	19
Anschlussspannung: V	230	400	230	400
Geräuschpegel: dbA	70	70	70	70
Sonstiges:				

	<input type="checkbox"/>	<input type="checkbox"/>	<input type="checkbox"/>	<input type="checkbox"/>
KK-Artikel-Nr.	759 424-74	759 425-74	614 541-74	614 542-74
Gaerner-Artikel-Nr.	117 958-57	117 959-57	885 921-57	885 922-57
Typ	FCE 1000/85	FCE 1000/85	FCE 1000/85	FCE 1000/85
Kom.-Nr.				
Fabr.-Nr.:				
Baujahr:				
Hubtisch Ausführung:	<input type="checkbox"/> fahrbar <input type="checkbox"/> stationär	<input type="checkbox"/> fahrbar <input type="checkbox"/> stationär	<input type="checkbox"/> fahrbar <input type="checkbox"/> stationär	<input type="checkbox"/> fahrbar <input type="checkbox"/> stationär
Bedienpersonenmit-fahrt:	<input type="checkbox"/> ja <input checked="" type="checkbox"/> nein	<input type="checkbox"/> ja <input checked="" type="checkbox"/> nein	<input type="checkbox"/> ja <input checked="" type="checkbox"/> nein	<input type="checkbox"/> ja <input checked="" type="checkbox"/> nein
Tragkraft: kg	1000	1000	1000	1000
Plattformmaße: mm	1600x900	1600x900	1600x1150	1600x1150
Bauhöhe: mm	80	80	80	80
Nutzhub: mm	770	770	770	770
Hubhöhe: mm	850	850	850	850
Hubzeit: sec	22	22	22	22
Senkzeit: sec	22	22	22	22
Anschlussspannung: V	230	400	230	400
Geräuschpegel: dbA	70	70	70	70

GB

Operating Instructions Flat-bed lift table FLEXILIFT-FLUNDER



Sonstiges:

--	--	--	--	--

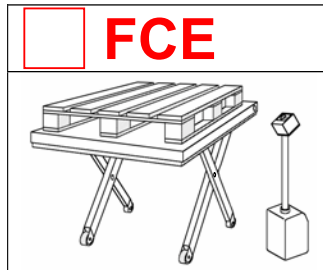

	<input type="checkbox"/>	<input type="checkbox"/>	<input type="checkbox"/>	<input type="checkbox"/>
KK-Artikel-Nr.	724 229-74	724 230-74	614 543-74	614 544-74
Gaerner-Artikel-Nr.	884 068-57	884 074-57	885 923-57	885 924-57
Typ	FCE 1500/75	FCE 1500/75	FCE 1500/75	FCE 1500/75
Kom.-Nr.				
Fabr.-Nr.:				
Baujahr:				
Hubtisch Ausführung:	<input type="checkbox"/> fahrbar <input type="checkbox"/> stationär	<input type="checkbox"/> fahrbar <input type="checkbox"/> stationär	<input type="checkbox"/> fahrbar <input type="checkbox"/> stationär	<input type="checkbox"/> fahrbar <input type="checkbox"/> stationär
Bedienpersonenmit- fahrt:	<input type="checkbox"/> ja <input checked="" type="checkbox"/> nein	<input type="checkbox"/> ja <input checked="" type="checkbox"/> nein	<input type="checkbox"/> ja <input checked="" type="checkbox"/> nein	<input type="checkbox"/> ja <input checked="" type="checkbox"/> nein
Tragkraft: kg	1500	1500	1500	1500
Plattformmaße: mm	1450x900	1450x900	1450x1150	1450x1150
Bauhöhe: mm	90	90	90	90
Nutzhub: mm	660	660	660	660
Hubhöhe: mm	750	750	750	750
Hubzeit: sec	20	20	20	20
Senkzeit: sec	20	20	20	20
Anschlussspannung: V	230	400	230	400
Geräuschpegel: dbA	70	70	70	70
Sonstiges:				

	<input type="checkbox"/>	<input type="checkbox"/>	<input type="checkbox"/>	<input type="checkbox"/>
KK-Artikel-Nr.	759 426-74	759 427-74	614 545-74	614 546-74
Gaerner-Artikel-Nr.	117 960-57	117 961-57	885 925-57	885 927-57
Typ	FCE 1500/85	FCE 1500/85	FCE 1500/85	FCE 1500/85
Kom.-Nr.				
Fabr.-Nr.:				
Baujahr:				
Hubtisch Ausführung:	<input type="checkbox"/> fahrbar <input type="checkbox"/> stationär	<input type="checkbox"/> fahrbar <input type="checkbox"/> stationär	<input type="checkbox"/> fahrbar <input type="checkbox"/> stationär	<input type="checkbox"/> fahrbar <input type="checkbox"/> stationär
Bedienpersonenmit- fahrt:	<input type="checkbox"/> ja <input checked="" type="checkbox"/> nein	<input type="checkbox"/> ja <input checked="" type="checkbox"/> nein	<input type="checkbox"/> ja <input checked="" type="checkbox"/> nein	<input type="checkbox"/> ja <input checked="" type="checkbox"/> nein
Tragkraft: kg	1500	1500	1500	1500
Plattformmaße: mm	1600x900	1600x900	1600x1150	1600x1150
Bauhöhe: mm	90	90	90	90
Nutzhub: mm	760	760	760	760
Hubhöhe: mm	850	850	850	850
Hubzeit: sec	25	25	25	25
Senkzeit: sec	25	25	25	25
Anschlussspannung: V	230	400	230	400
Geräuschpegel: dbA	70	70	70	70
Sonstiges:				

GB

Operating Instructions Flat-bed lift table FLEXILIFT-FLUNDER





--	--	--	--	--

Üzemeltetési útmutató

Lapos formájú emelőasztal

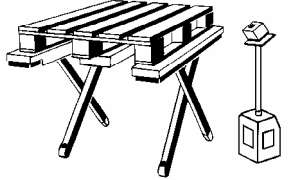
Gyártási sorozat

<input type="checkbox"/> FE	<input type="checkbox"/> FCE
	
	

Típus: /

Gyártási szám:

A vevőszolgálat címe

FLEXLIFT Hubgeräte GmbH
Eckendorfer Straße 115-117

D- 33609 Bielefeld

Tel. 0521/7806-260

Fax. 0521/7806-320

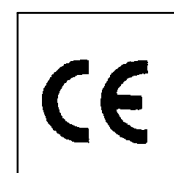

TARTALOM

1. A KÜLDEMÉNY ÁTVÉTELE	3
2. KÖVETELMÉNYEK A FELÁLLÍTÁSI HELLYEL SZEMBEN	3
3. RENDELTETÉSSZERŰ HASZNÁLAT.....	3
4. BIZTONSÁG	4
4.1. BIZTONSÁGI ELŐÍRÁSOK OLLÓS EMELŐASZTALOKHOZ	4
4.2. KEZELŐ- ÉS BIZTONSÁGI TÁBLÁK AZ EMELŐASZTALON (<i>ELTÁVOLÍTANI TILOS</i>).....	5
5. AZ EMELŐASZTAL FELÉPÍTÉSE	6
5.1. BIZTONSÁGI BERENDEZÉSEK.....	6
5.2. KARBANTARTÓ TÁMASZ/SZERELÉSI BIZTOSÍTÓCSAVAR	6
6. ÜZEMBE HELYEZÉS	7
6.1. AZ EMELŐASZTAL LEEMELÉSE A RAKODÓLAPRÓL	7
6.2. MOZGATHATÓ EMELŐASZTALOK ÜZEMBE HELYEZÉSE	7
7. ÜZEMEN KÍVÜL HELYEZÉS	8
8. ELLENŐRZÉS	8
9. FELÜLVIZSGÁLAT/KARBANTARTÁS.....	9
10. KONFORMITÁSI NYILATKOZAT	10
11. MŰSZAKI ADATOK	12

1. A KÜLDEMÉNY ÁTVÉTELE

Ellenőrizze a küldeményt:

- Hiánytalanság
- Szállítási károk:
 - semmiképpen ne helyezze üzembe az emelőasztalt!
 - lépjen kapcsolatba a szállítóval.

2. KÖVETELMÉNYEK A FELÁLLÍTÁSI HELLYEL SZEMBEN

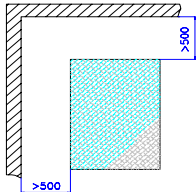
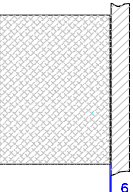
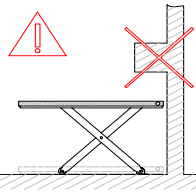
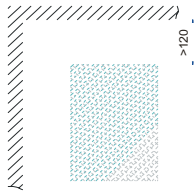
<p><u>Szabadon való felállítás a helyiségben:</u> Körben min. 500 mm biztonsági távolság szükséges.</p>	<p><u>Fal melletti felállítás:</u> max. 6 mm távolság a fal és az emelvény között. Sima és függőleges falak.</p>	<p><u>Ne üzemeltesse az emelőasztalt kiszögellések alatt</u></p>	<p><u>Falközeli felállítás:</u> min. 120 mm max. 150 mm távolság a faltól</p>
			

3. RENDELTETÉSSZERŰ HASZNÁLAT

Az emelőasztal rendeltetése:

FE/FCE típusok

- terhek emelése/süllyesztése a terhelhetőségi tábla adatainak megfelelő max. névleges terheléssel
- max. 20 menet/óra standard kivitel esetében, egy műszakos üzemben
- a terhen való munkavégzés nyugalmi állapotban levő emelőasztalnál
- eltolás négy görgőkeréken, **rajta fekvő teher nélkül.**

„Elosztott teher“

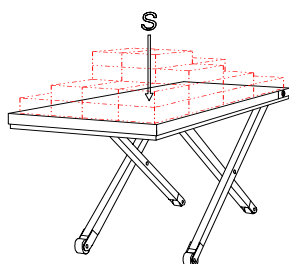

Megengedett terhelések

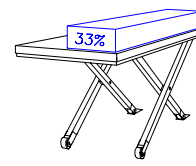
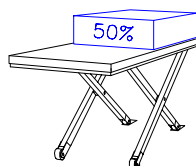
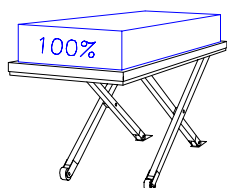

4. BIZTONSÁG

4.1. Biztonsági előírások ollós emelőasztalokhoz

Általánosságok

- Az emelőasztalt csak nagykorú, betanított és meghatalmazott személyek kezelhetik.
- Az emelőasztalon/terhen való munkavégzést megelőzően a személyeket vagy tárgyakat fenyegető veszélyeket ki kell küszöbölni.
- A környező tárgyakhoz való biztonsági távolságot (50 cm) be kell tartani.
- Az emelőasztalt csak sima, vízszintes és teherbíró padlón szabad használni.
- Max. 10 mm-ig terjedő szintkülönbségeket ki kell egyenlíteni (fixpontcsapágy/padlófutólemezek alábélelése).
- Az emelőasztalt rakodógépként csak padlókerettel vagy padlólehorgonyzással szabad használni.
- Az emelőasztalt csak a megadott terhelési módon és teherelosztással szabad terhelni.
- Az emelőasztalt csak teher nélkül szabad eltolni.
- A terheket az emelvényen biztosítani kell.
- Zavaresek/biztonsági hiányosságok esetén az emelőasztalt üzemem kívül kell helyezni.
- Az emelőasztalt illetéktelen használattal szemben biztosítani kell.
- A biztonsági berendezéseket rendszeresen ellenőrizni kell.
- Az üzemeltetési útmutatót az emelőasztal közelében kell tartani.
- A biztonsági előírásokat (mellékelt sárga felragasztható tábla) az emelőasztal közelében kell felerősíteni.

Tilos

- Személyszállítás
- Személyek utazása (csak egy kezelőhely berendezése során)
- A terhen való munkavégzés, az emelési folyamat során
- A terhen vagy emelvényen való felmászás
- Az emelvény/teher alatt való tartózkodás
- Az emelőasztalba/ollóba való benyúlás
- A max. terhelhetőség túllépése
- Nem megfelelő rakodólap-típusok használata
- Egyoldali teherkinyúlás
- A teherprés nem a rendeltetésnek megfelelő használata
- Átépítések/változtatások az emelőasztalon
- Felállítás/üzemeltetés a szabadban (csak megfelelő felszereltség esetén)
- Az emelőasztal üzemeltetése nem rögzített forgóemelvény esetében
- Az emelőasztal üzemeltetése biztonsági berendezések/lábvédő-érintkezőléc nélkül

Veszélyek





- A biztonsági gombot soha ne helyezze üzemem kívül. **ÉLETVESZÉLY**
- A lábvédő-érintkezőlécet soha ne helyezze üzemem kívül
- Vészhelyzet fellépése esetében azonnal engedje el a működtető kapcsolót
- Nyomja meg a vész-ki gombot
- Lezuhanó vagy billenő teher esetében a veszélyterületet azonnal el kell hagyni
- Áramvezető részeket nem szabad nedvességnek kiténni.
- A hidraulikus olaj bőrízgatást/egészségkárosodást okozhat
- Sérült alkatrészeket azonnal ki kell cserélni.

Helyreállítási és karbantartási munkák

- Csak meghatalmazott szakszemélyzet által
- Csak tehermentes, valamint áram-, feszültség- és nyomásmentes állapotban.
- Csak behelyezett karbantartó támaszokkal
- Üzembe helyezést karbantartás/szerelés során meg kell akadályozni.
- Biztonsági kesztyűket és arcvédőt kell használni.
- Az emelőasztalt legalább 1x évente szakértő útján ellenőriztetni kell

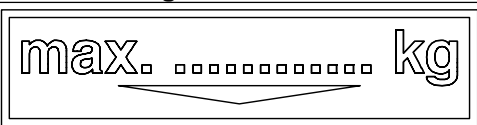
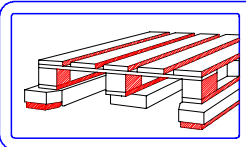
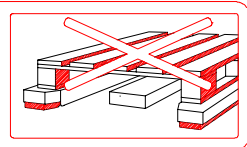
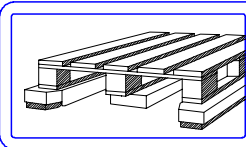
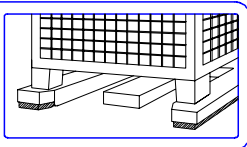
- A hidraulikus alkatrészek karbantartását rendszeresen el kell végezni

4.2. Kezelő- és biztonsági táblák az emelőasztalon *(eltávolítani tilos)*

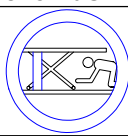
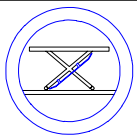
a)	Terhelhetőségi tábla				
		Maximális teher			
b)	Rakodóterület				
	<div style="border: 1px solid black; padding: 5px; display: inline-block;"> <p>Diesen Bereich nur abgesenkt oder unterstützt befahren!</p> </div> <div style="display: inline-block; vertical-align: middle; text-align: center;"> <p>⚠️ Achtung!</p> </div> <div style="border: 1px solid black; padding: 5px; display: inline-block; vertical-align: middle;"> <p>Ladebereich max. kg</p> </div>	Rakodóterület mozgatható emelőasztalnál.			
	<table border="1" style="width: 100%; border-collapse: collapse;"> <tr> <td style="width: 33%;">Erre a területre csak lesüllyesztve vagy alátámasztva szabad a bejárás</td> <td style="width: 33%;">Figyelem!</td> <td style="width: 33%;">Rakodóterület max. kg</td> </tr> </table>	Erre a területre csak lesüllyesztve vagy alátámasztva szabad a bejárás	Figyelem!	Rakodóterület max. kg	
Erre a területre csak lesüllyesztve vagy alátámasztva szabad a bejárás	Figyelem!	Rakodóterület max. kg			
c)	Terhelési mód				
	 	<ul style="list-style-type: none"> • Rakodólapok középső alátéttel 			
d)					
	 	<ul style="list-style-type: none"> • Rakodólapok középső alátéttel • Rakodólapok középső alátét nélkül • Erősítéssel vagy kiegészítő megtámasztásokkal ellátott rácsos ládák 			
e)	Személyszállítási tilalom				
		<ul style="list-style-type: none"> • Személyszállítás tilos. • Az emelvényen/terhen való tartózkodás tilos. 			
f)	Benyúlási tilalom az ollóba				
					
g+h)	Tartózkodási tilalom az emelőasztal alatt/ Karbantartó támaszok kötelező használata				
	 				
i)	Védőkengyel kötelező használata				
					
j))	Gyártástábla				

		FLEXLIFT Hubgeräte GmbH Eckendorfer Straße 115 Telefon 0521 / 7808-0 D-33609 Bielefeld Telefax 0521 / 7808-11		
Typ	SFL1500/122	Teghel	3000 lbs	
Emelő	07041/117	Súly	2400 lbs	
Építési év	10 / 2001	Állomás	480V / 60Hz	
		Állomás	3,7 kW, 9hp	

5. AZ EMELŐASZTAL FELÉPÍTÉSE

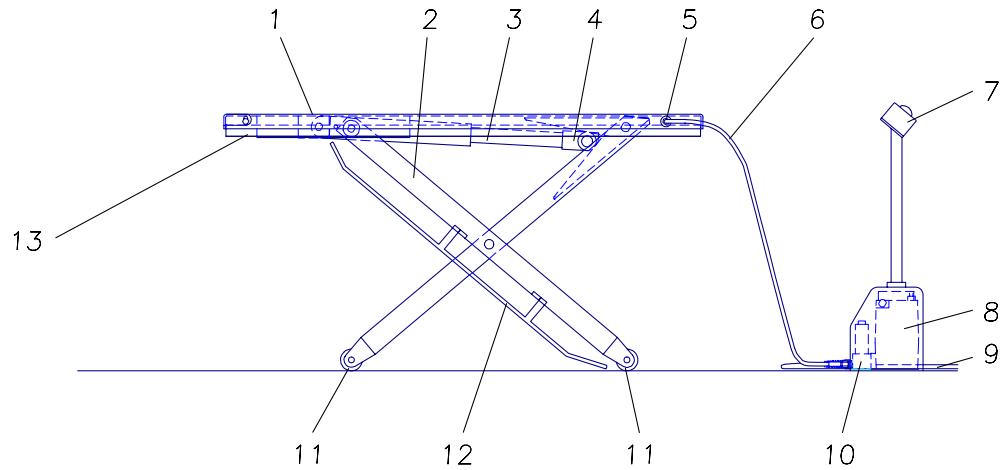

- | | | | |
|----------------------|----------------------------|------------------------|--------------------|
| 1 Emelvény | 5 Hidraulikus gyorskuplung | 8 Aggregát | 12 Lábvédő kengyel |
| 2 Emelőolló | 6 Hidraulikus tömlő | 9 Hálózati csatlakozás | 13 Lábvédő lécs |
| 3 Hidraulikus henger | 7 Kezelőkapcsoló | 10 Mágnesszelep | |
| 4 Ékgörgővilla | | 11 Padlógörgő | |

5.1. Biztonsági berendezések

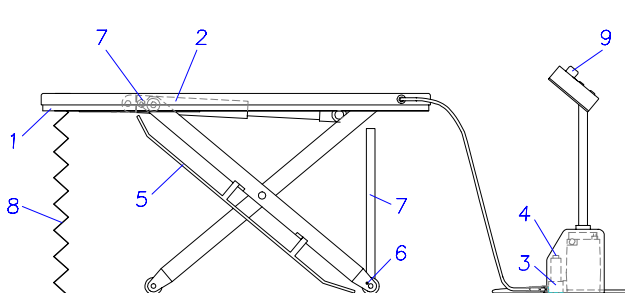

- | |
|---|
| 1 Lábvédő lécs |
| 2 Csőtörés-biztosítás (süllyesztőfékszelep) |
| 3 Nyomáshatároló szelep |
| 4 Vészlesüllyesztés |
| 5 Lábvédő kengyel |
| 6 Kerékrögzőtő |
| 7 Karbantartó támasz |
| 8 Roló, harmonika (külön felszerelés) |
| 9 Vész-ki |

5 Lábvédő kengyel az emelvény peremén



5.2. Karbantartó támasz/Szerelési biztosítócsavar

Szerelési biztosítócsavar (7) FE/FCE esetében

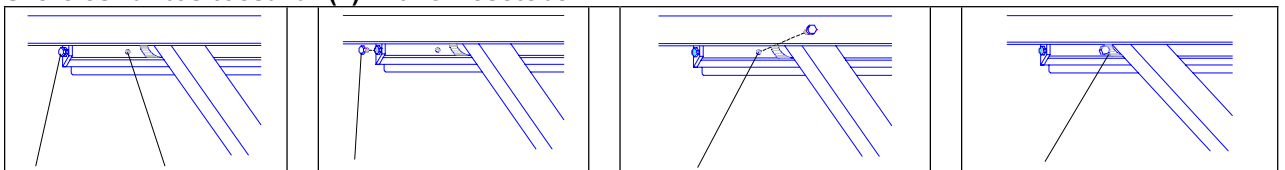

--	--	--	--

6. ÜZEMBE HELYEZÉS



A biztonsági előírásokat be kell tartani

6.1. Az emelőasztal leemelése a rakodólapról



Figyelem! Ne emelje le az emelőasztalt lesüllyesztett állapotban a rakodólapról!
Az emelőolló szétnyílnak, vagy az ékgörgővilla kieshet a helyéről.

- Csatlakoztassa ideiglenesen a hajtóaggregátot.
- Csatlakoztassa a hajtóaggregátot a hidraulikus gyorskuplungon keresztül az emelőasztalhoz.
- Dugja a hálózati dugót (SCHUKO vagy CEE) a csatlakozóaljzatba.



- Emelje meg az emelőasztalt az »Emelés« kezelőkapcsoló segítségével.
- Emelje meg az emelőasztalt a keskeny oldalán (tömlőcsatlakoztatási oldal) és húzza le a rakodólapról.
- Most emelje meg a másik oldalt és távolítsa el a rakodólapot.



6.2. Mozgatható emelőasztalok üzembe helyezése

- Csatlakoztassa az ellátó vezetékeket**
Áramellátás hálózati dugó útján megfelelő biztosítékkal.
Váltakozóáramú motor 240V-SCHUKO: minimum 16 A
Háromfázisú kivitel CEE-dugasz: 10 A
- Szerelje fel a tartozékokat (pl. felhajtóék)**
- Hozza létre az elektromos csatlakozást**
- Tegye nyomásmentessé a hidraulikus vezetéket a „Süllyesztés“ működtetése útján**
- Csatlakoztassa a hajtóaggregátot a hidraulikus gyorskuplung (5) segítségével**

Csatlakoztatás

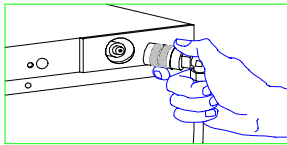
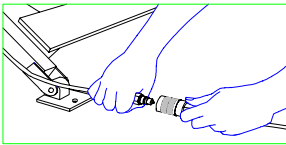
 <p>Emelvénycsatlakoztatás</p>	<p>Dugja a kuplungkarmantyút (tömlő) a kuplungdugaszba (emelőasztal)</p>	 <p>Lábcsatlakoztatás</p>	<p>Kösse össze egymással a kuplungkarmantyút és a kuplungdugaszt.</p>
---	--	---	---

- ☞ A felső emelési pozíció elérése után ne működtesse az »Emelés« funkciót.
- ☞ Rövid, lökésszerű emelés és süllyesztés tilos. A gépen károsodások keletkezhetnek

Helyhez kötött emelőasztaloknál:

6. Tolja és igazítsa be az emelőasztalt a kívánt pozícióba.
7. Ellenőrizze a helyes pozíciót süllyesztési- és emelési műveletek útján.
8. Emelje meg az emelőasztalt a bemeneti oldalon, tolja a padlófutólemezeket a padlógörgők alá, igazítsa az emelőasztalt a kívánt pozícióba és rögzítse.
9. Adott esetben szerelje a lábvédő kengyelt (5) az ollós lábra (FE/FCE)

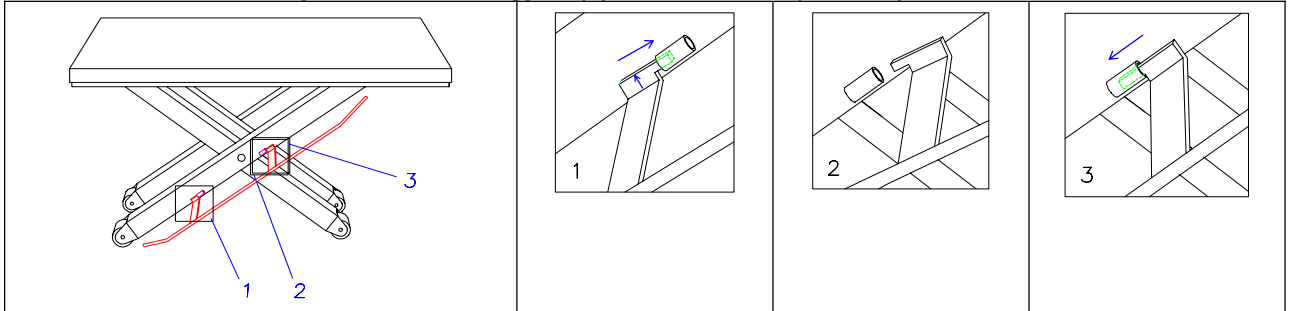
10.A működés ellenőrzése

- Emelje/süllyessze az emelőasztalt többször teher nélkül.
- Ellenőrizze a lábvédő-érintkezőléceket működtetés útján.

7. ÜZEMEN KÍVÜL HELYEZÉS

A munkák befejezésekor/ megszakításakor az emelőasztalt üzemen kívül kell helyezni.

- Zárja le az aggregátot
- Húzza ki a hálózati dugót.
- Kapcsolja ki a főkapcsolót.

8. ELLENŐRZÉS

- ☞ Teljes berendezéseken belüli emelőasztalok esetében az üzembe helyezés előtt egy ellenőrzés szükséges.
- ☞ Kezelőszemély szállításához/személyszállításhoz alkalmas emelőasztalok esetében különböző nemzeti biztonsági előírások érvényesek. Németországban: Ellenőrzés az első üzembe helyezés előtt szakértők útján.
 - Évenkénti ellenőrzés szakértő útján.
 - Ellenőrzési jegyzőkönyv készítése és megőrzése.
 - Vizsgálati könyv vezetése kezelőszemély szállítására alkalmas emelőasztalokhoz és emelőasztalokhoz > 2 m emelési magassággal.

9. FELÜLVIZSGÁLAT/KARBANTARTÁS



A biztonsági előírásokat be kell tartani

Mit?	Mikor?	Leírás
Olajsint ellenőrzése	2 héttel az üzembe helyezést követően/ havonta	<ul style="list-style-type: none"> Süllyessze le teljesen az emelőasztalt Olajsint a töltőcsonk felső pereméig
Olajcsere	évente	<ul style="list-style-type: none"> Süllyessze le teljesen az emelőasztalt. Kapcsolja le a hidraulikus tömlőt. Csavarja le a kuplungkarmantyút a tömlőről. Oldja meg a töltőcsonk csavarzatát. Tartsa a tömlőt egy gyűjtőedénybe. Szivattyúzza ki az olajat a tartályból (»Emelés« működtetése)
A hidraulikus rendszer légtelenítése	havonta	<ul style="list-style-type: none"> Járassa az emelőasztalt többször a mech. végütközőig Működtesse az »Emelés«-t 2-3 másodpercen keresztül.
A hidraulikus berendezés állapotának és tömítettségének ellenőrzése	2 héttel az üzembe helyezést követően/ évente	<ul style="list-style-type: none"> Ellenőrizze a hidraulikus vezetékeket, szelepeket, csövezeteket, tömlőket, kuplungokat, csavarzatokat Olajnyomokat mutató csavarzatokat húzza meg még egyszer. Károsodások esetén cserélje ki az alkatrészeket. Légtelenítse a hidraulikus rendszert a mech. végütközőig való többszöri járatás útján. Újítsa meg valamennyi hidraulikus tömlőt 6 év eltelte után.
Mechanikus kötések ellenőrzése	2 héttel az üzembe helyezést követően/ évente	<ul style="list-style-type: none"> Valamennyi mechanikus kötés általános szemrevételezése és működési próbája.
Lábvédőléc ellenőrzése	minden üzembe helyezéskor	<ul style="list-style-type: none"> Nem kifogástalanul működő védőléc esetében az emelőasztalt üzemem kívül kell helyezni
Tisztítás	naponta	



Karbantartási időközök egy műszakban való üzemeltetésnél.

A karbantartási időközöket több műszakban való üzemeltetésnél meg kell felelni.

Ajánlott olaj: VITAM GF 22 (Aral)

- BGV A3 (1997) Balesetmegelőzési előírás Elektromos berendezések és termékek
- 2006/95/EG EK Alacsonyfeszültségi irányelv
- DIN EN 61000-6-2 (2006) Elektromágneses összeférhetőség (EMC) - 6-2. rész: Általános szabványok - Az ipari környezet zavartűrése
- DIN EN 61000-6-4 (2007) Elektromágneses összeférhetőség (EMC) - 6-4. rész: Általános szabványok; Az ipari környezetek zavarkibocsátási szabványa

A lényeges műszaki dokumentumok összeállítására meghatalmazott személy:

Sabine Hennesen
Flexlift Hubgeräte GmbH
Eckendorfer Str. 115
D 33609 Bielefeld

Bielefeld, 2010.01.01.
Hely, dátum

Carsten Heide, cégvezetés
Az aláíró neve és beosztása



Aláírás

11. MŰSZAKI ADATOK

HUN	D	
Megbízás száma	Kom. Nr	
Gyártási szám:	Fabr-Nr.	
Építési év:	Baujahr	
Emelőasztal kivitel:	Hubtischausführung	<input type="checkbox"/> mozgatható <input type="checkbox"/> helyhez kötött
Kezelőszemély szállítása:	Bedienpersonenmitfahrt	<input type="checkbox"/> igen <input type="checkbox"/> nem
Hordozóerő: kg	Tragkraft	
Emelvényméretek: mm	Plattformmaße	
Szerkezeti magasság: mm	Bauhöhe	
Hasznos emelési magasság: mm	Nutzhub	
Emelési magasság: mm	Hubhöhe	
Emelési idő: sec	Hubzeit	
Süllyesztési idő: sec	Senkzeit	
Csatlakoztatási feszültség: V	Anschlußspannung	
Zajszint: dbA	Geräuschpegel	
Egyebek:	Sonstiges	

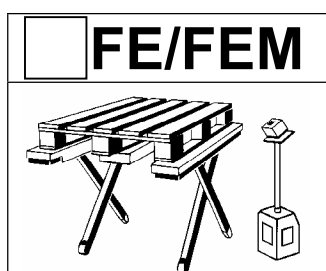

	<input type="checkbox"/>	<input type="checkbox"/>	<input type="checkbox"/>	<input type="checkbox"/>
KK-Artikel-Nr.	724 240-74	724 241-74	614 522-74	614 523-74
Gaerner-Artikel-Nr	884 192-57	884 217-57	885 902-57	885 929-57
Typ	FE/FEM 300/75	FE/FEM 300/75	FE/FEM 300/75	FE/FEM 300/75
Kom.-Nr.				
Fabr.-Nr.:				
Baujahr:				
Hubtisch Ausführung:	<input type="checkbox"/> fahrbar <input type="checkbox"/> stationär	<input type="checkbox"/> fahrbar <input type="checkbox"/> stationär	<input type="checkbox"/> fahrbar <input type="checkbox"/> stationär	<input type="checkbox"/> fahrbar <input type="checkbox"/> stationär
Bedienpersonenmit- fahrt:	<input type="checkbox"/> ja <input checked="" type="checkbox"/> nein	<input type="checkbox"/> ja <input checked="" type="checkbox"/> nein	<input type="checkbox"/> ja <input checked="" type="checkbox"/> nein	<input type="checkbox"/> ja <input checked="" type="checkbox"/> nein
Tragkraft: kg	300	300	300	300
Plattformmaße: mm	1300x910	1300x910	1300x1150	1300x1150
Bauhöhe: mm	80	80	80	80
Nutzhub: mm	670	670	670	670
Hubhöhe: mm	750	750	750	750
Hubzeit: sec	16	16	16	16
Senkzeit: sec	16	16	16	16
Anschlussspannung: V	230	400	230	400
Geräuschpegel: dbA	70	70	70	70
Sonstiges:				
	<input type="checkbox"/>	<input type="checkbox"/>	<input type="checkbox"/>	<input type="checkbox"/>
KK-Artikel-Nr.	716 026-74	716 027-74	614 524-74	614 525-74
Gaerner-Artikel-Nr	784 562-57	784 579-57	885 905-57	885 906-57
Typ	FE/FEM 600/75	FE/FEM 600/75	FE/FEM 600/75	FE/FEM 600/75
Kom.-Nr.				
Fabr.-Nr.:				
Baujahr:				
Hubtisch Ausführung:	<input type="checkbox"/> fahrbar <input type="checkbox"/> stationär	<input type="checkbox"/> fahrbar <input type="checkbox"/> stationär	<input type="checkbox"/> fahrbar <input type="checkbox"/> stationär	<input type="checkbox"/> fahrbar <input type="checkbox"/> stationär
Bedienpersonenmit- fahrt:	<input type="checkbox"/> ja <input checked="" type="checkbox"/> nein	<input type="checkbox"/> ja <input checked="" type="checkbox"/> nein	<input type="checkbox"/> ja <input checked="" type="checkbox"/> nein	<input type="checkbox"/> ja <input checked="" type="checkbox"/> nein
Tragkraft: kg	600	600	600	600
Plattformmaße: mm	1300x910	1300x910	1300x1150	1300x1150
Bauhöhe: mm	80	80	80	80
Nutzhub: mm	670	670	670	670
Hubhöhe: mm	750	750	750	750
Hubzeit: sec	17	17	17	17
Senkzeit: sec	17	17	17	17
Anschlussspannung: V	230	400	230	400
Geräuschpegel: dbA	70	70	70	70
Sonstiges:				



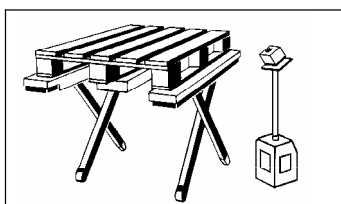

	<input type="checkbox"/>	<input type="checkbox"/>	<input type="checkbox"/>	<input type="checkbox"/>
KK-Artikel-Nr.	724 397-74	724 398-74	614 526-74	614 527-74
Gaerner-Artikel-Nr.	102 682-57	102 683-57	885 907-57	885 908-57
Typ	FE/FEM 900/75	FE/FEM 900/75	FE/FEM 900/75	FE/FEM 900/75
Kom.-Nr.				
Fabr.-Nr.:				
Baujahr:				
Hubtisch Ausführung:	<input type="checkbox"/> fahrbar <input type="checkbox"/> stationär	<input type="checkbox"/> fahrbar <input type="checkbox"/> stationär	<input type="checkbox"/> fahrbar <input type="checkbox"/> stationär	<input type="checkbox"/> fahrbar <input type="checkbox"/> stationär
Bedienpersonenmit- fahrt:	<input type="checkbox"/> ja <input checked="" type="checkbox"/> nein	<input type="checkbox"/> ja <input checked="" type="checkbox"/> nein	<input type="checkbox"/> ja <input checked="" type="checkbox"/> nein	<input type="checkbox"/> ja <input checked="" type="checkbox"/> nein
Tragkraft: kg	900	900	1200	1200
Plattformmaße: mm	1300x910	1300x910	1300x1150	1300x1150
Bauhöhe: mm	80	80	80	80
Nutzhub: mm	670	670	670	670
Hubhöhe: mm	750	750	750	750
Hubzeit: sec	18	18	18	18
Senkzeit: sec	18	18	18	18
Anschlussspannung: V	230	400	230	400
Geräuschpegel: dbA	70	70	70	70
Sonstiges:				

	<input type="checkbox"/>	<input type="checkbox"/>	<input type="checkbox"/>	<input type="checkbox"/>
KK-Artikel-Nr.	716 028-74	716 029-74	614 528-74	614 529-74
Gaerner-Artikel-Nr.	784 585-57	784 591-57	885 909-57	885 910-57
Typ	FE/FEM 1200/75	FE/FEM 1200/75	FE/FEM 1200/75	FE/FEM 1200/75
Kom.-Nr.				
Fabr.-Nr.:				
Baujahr:				
Hubtisch Ausführung:	<input type="checkbox"/> fahrbar <input type="checkbox"/> stationär	<input type="checkbox"/> fahrbar <input type="checkbox"/> stationär	<input type="checkbox"/> fahrbar <input type="checkbox"/> stationär	<input type="checkbox"/> fahrbar <input type="checkbox"/> stationär
Bedienpersonenmit- fahrt:	<input type="checkbox"/> ja <input checked="" type="checkbox"/> nein	<input type="checkbox"/> ja <input checked="" type="checkbox"/> nein	<input type="checkbox"/> ja <input checked="" type="checkbox"/> nein	<input type="checkbox"/> ja <input checked="" type="checkbox"/> nein
Tragkraft: kg	900	900	1200	1200
Plattformmaße: mm	1300x910	1300x910	1300x1150	1300x1150
Bauhöhe: mm	80	80	80	80
Nutzhub: mm	670	670	670	670
Hubhöhe: mm	750	750	750	750
Hubzeit: sec	19	19	19	19
Senkzeit: sec	19	19	19	19
Anschlussspannung: V	230	400	230	400
Geräuschpegel: dbA	70	70	70	70
Sonstiges:				



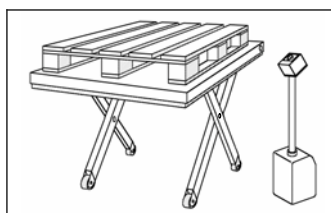

	<input type="checkbox"/>	<input type="checkbox"/>	<input type="checkbox"/>	<input type="checkbox"/>
KK-Artikel-Nr.	724 219-74	724 221-74	614 531-74	614 532-74
Gaerner-Artikel-Nr.	883 956-57	883 962-57	885 911-57	885 912-57
Typ	FCE 300/75	FCE 300/75	FCE 300/75	FCE 300/75
Kom.-Nr.				
Fabr.-Nr.:				
Baujahr:				
Hubtisch Ausführung:	<input type="checkbox"/> fahrbar <input type="checkbox"/> stationär	<input type="checkbox"/> fahrbar <input type="checkbox"/> stationär	<input type="checkbox"/> fahrbar <input type="checkbox"/> stationär	<input type="checkbox"/> fahrbar <input type="checkbox"/> stationär
Bedienpersonenmit- fahrt:	<input type="checkbox"/> ja <input checked="" type="checkbox"/> nein	<input type="checkbox"/> ja <input checked="" type="checkbox"/> nein	<input type="checkbox"/> ja <input checked="" type="checkbox"/> nein	<input type="checkbox"/> ja <input checked="" type="checkbox"/> nein
Tragkraft: kg	300	300	300	300
Plattformmaße: mm	1450x900	1450x900	1450x1150	1450x1150
Bauhöhe: mm	80	80	80	80
Nutzhub: mm	670	670	670	670
Hubhöhe: mm	750	750	750	750
Hubzeit: sec	16	16	16	16
Senkzeit: sec	16	16	16	16
Anschlussspannung: V	230	400	230	400
Geräuschpegel: dbA	70	70	70	70
Sonstiges:				

	<input type="checkbox"/>	<input type="checkbox"/>	<input type="checkbox"/>	<input type="checkbox"/>
KK-Artikel-Nr.	759 419-74	759420-74	614 533-74	614 534-74
Gaerner-Artikel-Nr.	117 954-57	117 955-57	885 913-57	885 914-57
Typ	FCE 300/85	FCE 300/85	FCE 300/85	FCE 300/85
Kom.-Nr.				
Fabr.-Nr.:				
Baujahr:				
Hubtisch Ausführung:	<input type="checkbox"/> fahrbar <input type="checkbox"/> stationär	<input type="checkbox"/> fahrbar <input type="checkbox"/> stationär	<input type="checkbox"/> fahrbar <input type="checkbox"/> stationär	<input type="checkbox"/> fahrbar <input type="checkbox"/> stationär
Bedienpersonenmit- fahrt:	<input type="checkbox"/> ja <input checked="" type="checkbox"/> nein	<input type="checkbox"/> ja <input checked="" type="checkbox"/> nein	<input type="checkbox"/> ja <input checked="" type="checkbox"/> nein	<input type="checkbox"/> ja <input checked="" type="checkbox"/> nein
Tragkraft: kg	300	300	300	300
Plattformmaße: mm	1600x900	1600x900	1600x1150	1600x1150
Bauhöhe: mm	80	80	80	80
Nutzhub: mm	770	770	770	770
Hubhöhe: mm	850	850	850	850
Hubzeit: sec	20	20	20	20
Senkzeit: sec	20	20	20	20
Anschlussspannung: V	230	400	230	400
Geräuschpegel: dbA	70	70	70	70
Sonstiges:				

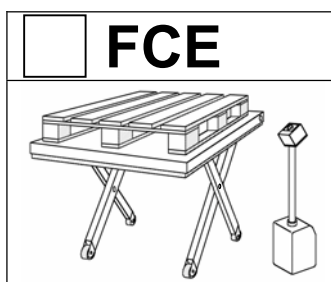

	<input type="checkbox"/>	<input type="checkbox"/>	<input type="checkbox"/>	<input type="checkbox"/>
KK-Artikel-Nr.	724 223-74	724 224-74	614 535-74	614 536-74
Gaerner-Artikel-Nr.	883 985-57	884 016-57	885 915-57	885 916-57
Typ	FCE 500/75	FCE 500/75	FCE 500/75	FCE 500/75
Kom.-Nr.				
Fabr.-Nr.:				
Baujahr:				
Hubtisch Ausführung:	<input type="checkbox"/> fahrbar <input type="checkbox"/> stationär	<input type="checkbox"/> fahrbar <input type="checkbox"/> stationär	<input type="checkbox"/> fahrbar <input type="checkbox"/> stationär	<input type="checkbox"/> fahrbar <input type="checkbox"/> stationär
Bedienpersonenmit-fahrt:	<input type="checkbox"/> ja <input checked="" type="checkbox"/> nein	<input type="checkbox"/> ja <input checked="" type="checkbox"/> nein	<input type="checkbox"/> ja <input checked="" type="checkbox"/> nein	<input type="checkbox"/> ja <input checked="" type="checkbox"/> nein
Tragkraft: kg	500	500	500	500
Plattformmaße: mm	1450x900	1450x900	1450x1150	1450x1150
Bauhöhe: mm	80	80	80	80
Nutzhub: mm	670	670	670	670
Hubhöhe: mm	750	750	750	750
Hubzeit: sec	16	16	16	16
Senkzeit: sec	16	16	16	16
Anschlussspannung: V	230	400	230	400
Geräuschpegel: dbA	70	70	70	70
Sonstiges:				

	<input type="checkbox"/>	<input type="checkbox"/>	<input type="checkbox"/>	<input type="checkbox"/>
KK-Artikel-Nr.	759 421-74	759 423-74	614 537-74	614 538-74
Gaerner-Artikel-Nr.	117 956-57	117 957-57	885 917-57	885 918-57
Typ	FCE 500/85	FCE 500/85	FCE 500/85	FCE 500/85
Kom.-Nr.				
Fabr.-Nr.:				
Baujahr:				
Hubtisch Ausführung:	<input type="checkbox"/> fahrbar <input type="checkbox"/> stationär	<input type="checkbox"/> fahrbar <input type="checkbox"/> stationär	<input type="checkbox"/> fahrbar <input type="checkbox"/> stationär	<input type="checkbox"/> fahrbar <input type="checkbox"/> stationär
Bedienpersonenmit-fahrt:	<input type="checkbox"/> ja <input checked="" type="checkbox"/> nein	<input type="checkbox"/> ja <input checked="" type="checkbox"/> nein	<input type="checkbox"/> ja <input checked="" type="checkbox"/> nein	<input type="checkbox"/> ja <input checked="" type="checkbox"/> nein
Tragkraft: kg	500	500	500	500
Plattformmaße: mm	1600x900	1600x900	1600x1150	1600x1150
Bauhöhe: mm	80	80	80	80
Nutzhub: mm	770	770	770	770
Hubhöhe: mm	850	850	850	850
Hubzeit: sec	20	20	20	20
Senkzeit: sec	20	20	20	20
Anschlussspannung: V	230	400	230	400
Geräuschpegel: dbA	70	70	70	70
Sonstiges:				

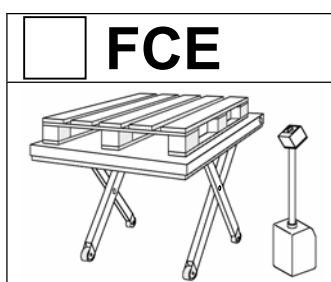

	<input type="checkbox"/>	<input type="checkbox"/>	<input type="checkbox"/>	<input type="checkbox"/>
KK-Artikel-Nr.	724 226-74	724 227-74	614 539-74	614 540-74
Gaerner-Artikel-Nr.	884 039-57	884 045-57	885 919-57	885 920-57
Typ	FCE 1000/75	FCE 1000/75	FCE 1000/75	FCE 1000/75
Kom.-Nr.				
Fabr.-Nr.:				
Baujahr:				
Hubtisch Ausführung:	<input type="checkbox"/> fahrbar <input type="checkbox"/> stationär	<input type="checkbox"/> fahrbar <input type="checkbox"/> stationär	<input type="checkbox"/> fahrbar <input type="checkbox"/> stationär	<input type="checkbox"/> fahrbar <input type="checkbox"/> stationär
Bedienpersonenmit- fahrt:	<input type="checkbox"/> ja <input checked="" type="checkbox"/> nein	<input type="checkbox"/> ja <input checked="" type="checkbox"/> nein	<input type="checkbox"/> ja <input checked="" type="checkbox"/> nein	<input type="checkbox"/> ja <input checked="" type="checkbox"/> nein
Tragkraft: kg	1000	1000	1000	1000
Plattformmaße: mm	1450x900	1450x900	1450x1150	1450x1150
Bauhöhe: mm	80	80	80	80
Nutzhub: mm	670	670	670	670
Hubhöhe: mm	750	750	750	750
Hubzeit: sec	19	19	19	19
Senkzeit: sec	19	19	19	19
Anschlussspannung: V	230	400	230	400
Geräuschpegel: dbA	70	70	70	70
Sonstiges:				

	<input type="checkbox"/>	<input type="checkbox"/>	<input type="checkbox"/>	<input type="checkbox"/>
KK-Artikel-Nr.	759 424-74	759 425-74	614 541-74	614 542-74
Gaerner-Artikel-Nr.	117 958-57	117 959-57	885 921-57	885 922-57
Typ	FCE 1000/85	FCE 1000/85	FCE 1000/85	FCE 1000/85
Kom.-Nr.				
Fabr.-Nr.:				
Baujahr:				
Hubtisch Ausführung:	<input type="checkbox"/> fahrbar <input type="checkbox"/> stationär	<input type="checkbox"/> fahrbar <input type="checkbox"/> stationär	<input type="checkbox"/> fahrbar <input type="checkbox"/> stationär	<input type="checkbox"/> fahrbar <input type="checkbox"/> stationär
Bedienpersonenmit- fahrt:	<input type="checkbox"/> ja <input checked="" type="checkbox"/> nein	<input type="checkbox"/> ja <input checked="" type="checkbox"/> nein	<input type="checkbox"/> ja <input checked="" type="checkbox"/> nein	<input type="checkbox"/> ja <input checked="" type="checkbox"/> nein
Tragkraft: kg	1000	1000	1000	1000
Plattformmaße: mm	1600x900	1600x900	1600x1150	1600x1150
Bauhöhe: mm	80	80	80	80
Nutzhub: mm	770	770	770	770
Hubhöhe: mm	850	850	850	850
Hubzeit: sec	22	22	22	22
Senkzeit: sec	22	22	22	22
Anschlussspannung: V	230	400	230	400
Geräuschpegel: dbA	70	70	70	70
Sonstiges:				

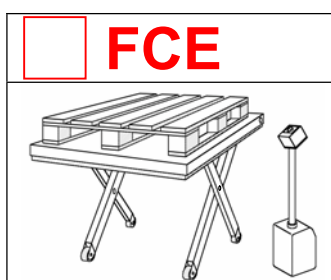





	<input type="checkbox"/>	<input type="checkbox"/>	<input type="checkbox"/>	<input type="checkbox"/>
KK-Artikel-Nr.	724 229-74	724 230-74	614 543-74	614 544-74
Gaerner-Artikel-Nr.	884 068-57	884 074-57	885 923-57	885 924-57
Typ	FCE 1500/75	FCE 1500/75	FCE 1500/75	FCE 1500/75
Kom.-Nr.				
Fabr.-Nr.:				
Baujahr:				
Hubtisch Ausführung:	<input type="checkbox"/> fahrbar <input type="checkbox"/> stationär	<input type="checkbox"/> fahrbar <input type="checkbox"/> stationär	<input type="checkbox"/> fahrbar <input type="checkbox"/> stationär	<input type="checkbox"/> fahrbar <input type="checkbox"/> stationär
Bedienpersonenmit-fahrt:	<input type="checkbox"/> ja <input checked="" type="checkbox"/> nein	<input type="checkbox"/> ja <input checked="" type="checkbox"/> nein	<input type="checkbox"/> ja <input checked="" type="checkbox"/> nein	<input type="checkbox"/> ja <input checked="" type="checkbox"/> nein
Tragkraft: kg	1500	1500	1500	1500
Plattformmaße: mm	1450x900	1450x900	1450x1150	1450x1150
Bauhöhe: mm	90	90	90	90
Nutzhub: mm	660	660	660	660
Hubhöhe: mm	750	750	750	750
Hubzeit: sec	20	20	20	20
Senkzeit: sec	20	20	20	20
Anschlussspannung: V	230	400	230	400
Geräuschpegel: dbA	70	70	70	70
Sonstiges:				

	<input type="checkbox"/>	<input type="checkbox"/>	<input type="checkbox"/>	<input type="checkbox"/>
KK-Artikel-Nr.	759 426-74	759 427-74	614 545-74	614 546-74
Gaerner-Artikel-Nr.	117 960-57	117 961-57	885 925-57	885 927-57
Typ	FCE 1500/85	FCE 1500/85	FCE 1500/85	FCE 1500/85
Kom.-Nr.				
Fabr.-Nr.:				
Baujahr:				
Hubtisch Ausführung:	<input type="checkbox"/> fahrbar <input type="checkbox"/> stationär	<input type="checkbox"/> fahrbar <input type="checkbox"/> stationär	<input type="checkbox"/> fahrbar <input type="checkbox"/> stationär	<input type="checkbox"/> fahrbar <input type="checkbox"/> stationär
Bedienpersonenmit-fahrt:	<input type="checkbox"/> ja <input checked="" type="checkbox"/> nein	<input type="checkbox"/> ja <input checked="" type="checkbox"/> nein	<input type="checkbox"/> ja <input checked="" type="checkbox"/> nein	<input type="checkbox"/> ja <input checked="" type="checkbox"/> nein
Tragkraft: kg	1500	1500	1500	1500
Plattformmaße: mm	1600x900	1600x900	1600x1150	1600x1150
Bauhöhe: mm	90	90	90	90
Nutzhub: mm	760	760	760	760
Hubhöhe: mm	850	850	850	850
Hubzeit: sec	25	25	25	25
Senkzeit: sec	25	25	25	25
Anschlussspannung: V	230	400	230	400
Geräuschpegel: dbA	70	70	70	70
Sonstiges:				

Istruzioni d'uso

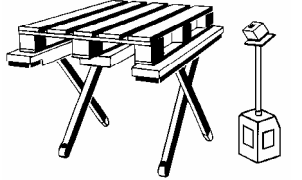
Tavola elevatrice di forma piatta

Serie

<input type="checkbox"/> FE	<input type="checkbox"/> FCE
	
	

Tipo: /

N. di costruzione:

Indirizzo servizio assistenza

FLEXLIFT Hubgeräte GmbH
 Eckendorfer Straße 115-117
 D- 33609 Bielefeld
 Tel. 0521/7806-260
 Fax. 0521/7806-320

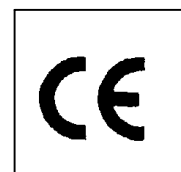

SOMMARIO

1. RICEVIMENTO DELLA SPEDIZIONE	3
2. CARATTERISTICHE RICHIESTE AL LUOGO D'INSTALLAZIONE.....	3
3. IMPIEGO AMMESSO	3
4. SICUREZZA.....	4
4.1. NORME DI SICUREZZA PER TAVOLE ELEVATRICI A FORBICE	4
4.2. TARGHETTE PER MANOVRA E SICUREZZA SULLA TAVOLA ELEVATRICE (<i>È PROIBITO RIMUOVERE LE TARGHETTE</i>)	5
5. STRUTTURA DELLA TAVOLA ELEVATRICE	6
5.1. DISPOSITIVI DI PROTEZIONE	6
5.2. SOSTEGNI DI MANUTENZIONE - VITE DI SICUREZZA PER MONTAGGIO	6
6. MESSA IN FUNZIONE.....	7
6.1. SOLLEVARE LA TAVOLA ELEVATRICE DALLA PALETTA	7
6.2. MESSA IN FUNZIONE DI TAVOLE ELEVATRICI MOBILI	7
7. MESSA FUORI SERVIZIO	8
8. CONTROLLO	8
9. ISPEZIONE/MANUTENZIONE	9
10. DICHIARAZIONE DI CONFORMITÀ.....	10
11. CARATTERISTICHE TECNICHE.....	12

1. RICEVIMENTO DELLA SPEDIZIONE

Controllare la spedizione:

- Completezza
- Danni dovuti al trasporto: - in nessun caso mettere in servizio la tavola elevatrice!
- contattare il fornitore.

2. CARATTERISTICHE RICHIESTE AL LUOGO D'INSTALLAZIONE

<p><u>Installazione libera nel locale:</u> distanza di sicurezza circostante minimo 500 mm</p>	<p><u>Installazione quasi a contatto con la parete:</u> distanza fra parete e piattaforma max. 6 mm Pareti lisce e verticali</p>	<p><u>Non azionare la tavola sotto sporgenze</u></p>	<p><u>Installazione vicino alla parete:</u> min. 120 mm distanza dalla parete max. 150 mm</p>

3. IMPIEGO AMMESSO

Scopo d'impiego della tavola elevatrice

Tipo FE/FCE

- Sollevamento/abbassamento di carichi con carico nominale max. secondo la targhetta
- Max. 20 cicli/h con versione standard, nell'esercizio ad un turno
- Interventi sul carico solo quando la tavola è ferma
- Spostamento su 4 rotelle, **senza carico appoggiato**

„Carico distribuito“

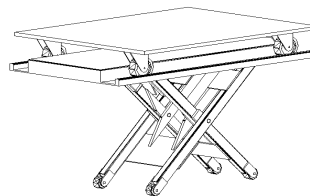
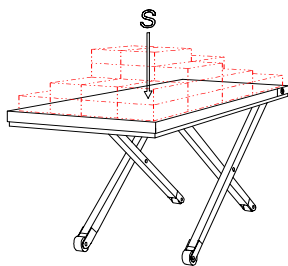

Carichi ammissibili

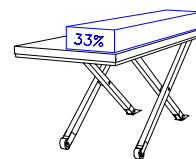
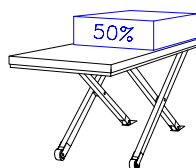
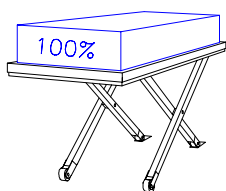

4. SICUREZZA

4.1. Norme di sicurezza per tavole elevatrici a forbice

Note generali

- La tavola può essere impiegata solo da persone maggiorenni, addestrate e autorizzate
- Escludere il pericolo per persone od oggetti prima di intervenire sulla tavola/carico
- Osservare le distanze di sicurezza (50 cm) dagli oggetti circostanti
- Utilizzare la tavola solo su un fondo piano, orizzontale e stabile
- Equilibrare le differenze di livello fino a max. 10 mm (dispositivi di compensazione inferiori, supporti a punto fisso/lamiere scorrevoli di fondo)
- Utilizzare la tavola come apparecchiatura di carico solo con telaio o ancoraggio di fondo
- Caricare la tavola solo con il tipo e la distribuzione di carico specificati
- Spostare la tavola solo senza carico
- Bloccare i carichi sulla piattaforma
- Arrestare la tavola in caso di guasti o mancanza di sicurezza
- Bloccare la tavola per evitare l'impiego non autorizzato
- Controllare periodicamente i dispositivi di protezione
- Conservare le istruzioni d'uso in prossimità della tavola
- Applicare le norme di sicurezza (targhetta adesiva gialla allegata) in prossimità della tavola

È proibito

- Trasportare persone
- Trasportare persone (solo per l'allestimento di un posto di servizio)
- Eseguire operazioni sul carico durante il processo di sollevamento
- Salire sul carico o sulla piattaforma
- Sostare sotto la piattaforma/carico
- Mettere le mani nella tavola/forbice
- Superare il carico max. ammissibile
- Utilizzare tipi di palette non adatte
- Sporgenza asimmetrica del carico
- Utilizzare la tavola come pressa di carico
- Trasformare o modificare la tavola
- Installare e impiegare la tavola all'aperto (è permesso solo se l'equipaggiamento è appropriato)
- Azionare la tavola quando la piattaforma rotante non è bloccata
- Impiegare la tavola senza dispositivi di protezione/barra di contatto per protezione piede

Pericoli







- Non disattivare mai il circuito di uomo morto. **PERICOLO DI MORTE**
- Non disattivare mai la barra di contatto per protezione piede
- Quando si verifica una situazione di pericolo, rilasciare immediatamente l'interruttore di azionamento
- Premere il tasto di stop d'emergenza
- Abbandonare immediatamente la zona di pericolo nel momento in cui il carico sta per cadere o ribaltarsi
- Non esporre i componenti conduttivi all'umidità
- L'olio idraulico può causare irritazioni alla pelle e danni alla salute
- Sostituire immediatamente i componenti danneggiati

Operazioni di manutenzione e riparazione

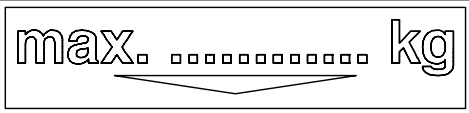
- Questi interventi possono essere eseguiti solo da personale autorizzato
- Solo quando la tavola è vuota, diseccitata e depressurizzata
- Solo se i sostegni di manutenzione sono montati
- Impedire la messa in funzione durante le operazioni di manutenzione/riparazione
- Utilizzare guanti e visiera protettiva
- Far controllare la tavola minimo una volta all'anno da una persona esperta
- Revisionare periodicamente i componenti idraulici

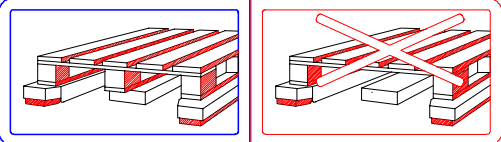
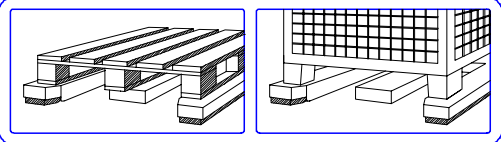
4.2. Targhette per manovra e sicurezza sulla tavola elevatrice

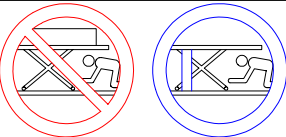
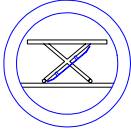
(è proibito rimuovere le targhette)

a)	Targhetta per carico max. 	Carico max.			
b)	Area di carico  <table border="1" data-bbox="316 703 863 801"> <tr> <td>Percorrere questa area solo quando la tavola è abbassata o supportata!</td> <td>Attenzione!</td> <td>Area di carico max. ... kg</td> </tr> </table>	Percorrere questa area solo quando la tavola è abbassata o supportata!	Attenzione!	Area di carico max. ... kg	Area di carico per tavola mobile
Percorrere questa area solo quando la tavola è abbassata o supportata!	Attenzione!	Area di carico max. ... kg			
c)	Tipo di carico 	<ul style="list-style-type: none"> • Palette con appoggio centrale 			
d)		<ul style="list-style-type: none"> • Palette con appoggio centrale • Palette senza appoggio centrale • Palette a sponde grigliate con rinforzo o sostegno supplementare 			
e)	È proibito trasportare persone 	<ul style="list-style-type: none"> • Non trasportare persone • Non sostare su piattaforma/carico 			
f)	È proibito mettere le mani nella forbice 				
g+h)	È proibito sostare sotto la tavola/obbligo per sostegni di manutenzione 				
i)	Obbligo per staffa di protezione 				
j)	Targhetta di fabbrica 				

5. STRUTTURA DELLA TAVOLA ELEVATRICE

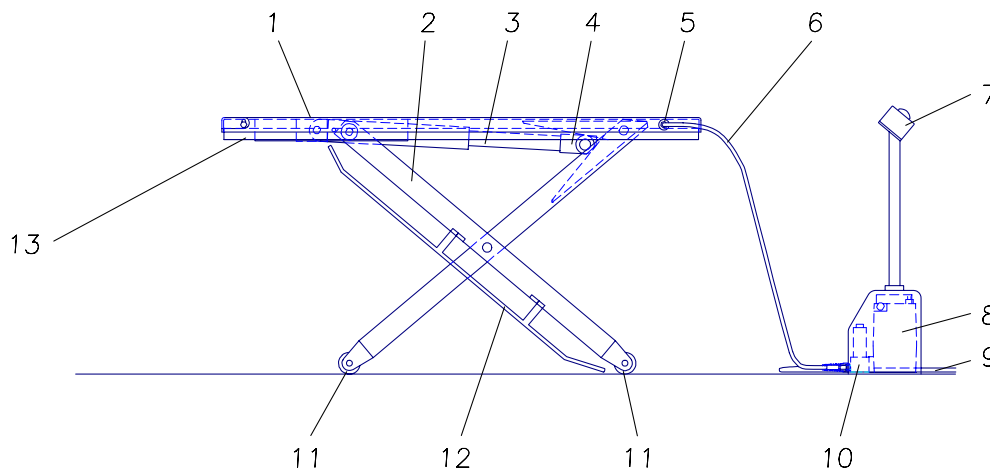

1	piattaforma	5	giunto rapido idraulico	8	gruppo	12	stessa deflettore del piede
2	forbice di sollevamento	6	tubo idraulico	9	allacciamento alla rete	13	barra di contatto per protezione piede
3	cilindro idraulico	7	interruttore di comando	10	elettrovalvola		
4	forcella a rulli a cuneo			11	rotella di fondo		

5.1. Dispositivi di protezione

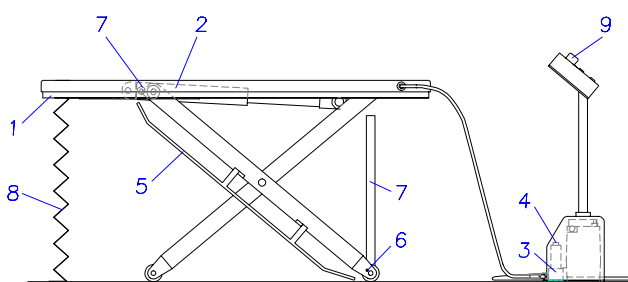

- 1 barra di contatto per protezione piede
- 2 dispositivo di sicurezza rottura del tubo (valvola frenante per abbassamento)
- 3 valvola limitatrice della pressione
- 4 abbassamento d'emergenza
- 5 staffa deflettore del piede
- 6 dispositivo di fermo della rotella
- 7 sostegno di manutenzione
- 8 avvolgibile, soffiato (equipaggiamento speciale)
- 9 stop d'emergenza

5 staffa deflettore del piede sul bordo della piattaforma



5.2. Sostegni di manutenzione - Vite di sicurezza per montaggio

Vite di sicurezza (7) per FE/FCE

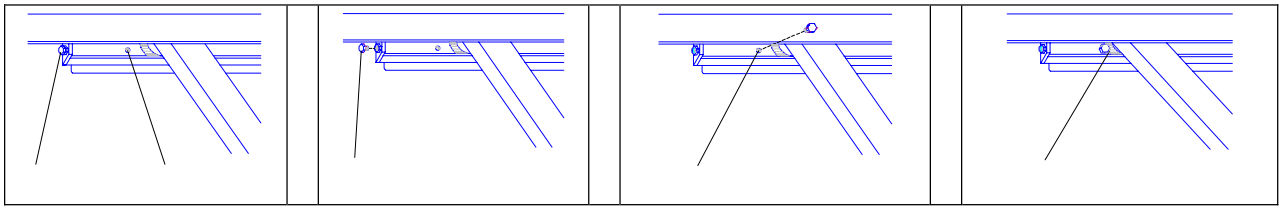

6. MESSA IN FUNZIONE



Osservare le norme di sicurezza

6.1. Sollevare la tavola elevatrice dalla paletta



Attenzione! Non sollevare la tavola dalla paletta quando è in posizione abbassata!

La forbice di sollevamento potrebbe aprirsi o la forcella a rulli potrebbe cadere dall'alloggiamento.

- Collegare provvisoriamente il gruppo di azionamento
- Collegare il gruppo di azionamento alla tavola tramite il giunto rapido idraulico
- Inserire il connettore di rete (SCHUKO o CEE) nella presa di corrente



- Spostare la tavola verso l'alto agendo sull'interruttore di comando »Sollevare«
- Sollevare la tavola sul lato stretto (lato di attacco del tubo flessibile) e tirarla dalla paletta
- Ora sollevare l'altro lato e poi togliere la paletta



6.2. Messa in funzione di tavole elevatrici mobili

1. Collegare le linee di alimentazione

Alimentazione di corrente tramite connettori di rete con apposite protezioni

Motore a corrente alternata Schuko 240V: minimo 16 A

Versione a corrente trifase connettore CEE: 10 A

2. Montare gli accessori (ad es. cuneo di sollevamento)

3. Realizzare il collegamento elettrico

4. Depressurizzare la linea idraulica azionando „Abbassare“

5. Collegare il gruppo di azionamento tramite il giunto rapido idraulico (5)

Accoppiamento

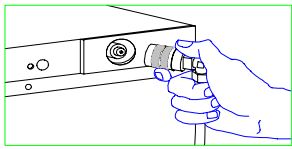
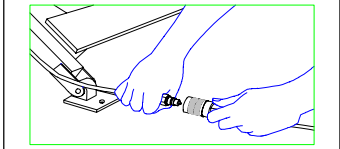
	<p>Posizionare il manicotto di accoppiamento (tubo flessibile) sul connettore (tavola)</p>		<p>Collegare insieme manicotto di accoppiamento e connettore</p>
<p>Attacco della piattaforma</p>		<p>Attacco del piede</p>	

- ☞ Non azionare più la funzione »Sollevare« una volta raggiunta la posizione di sollevamento superiore
- ☞ Non è permesso eseguire movimenti di sollevamento e abbassamento brevi e a scatti. L'apparecchiatura può essere danneggiata

Tavole elevatrici fisse

6. Spingere la tavola nella posizione desiderata e poi allinearla
7. Controllare la posizione corretta eseguendo movimenti di abbassamento e sollevamento
8. Sollevare leggermente la tavola sul lato di entrata, spingere le lamiere scorrevoli sotto le rotelle di fondo, allineare e fissare
9. Eventualmente montare la staffa deflettiva del piede (5) sulla gamba della forbice (FE/FCE)

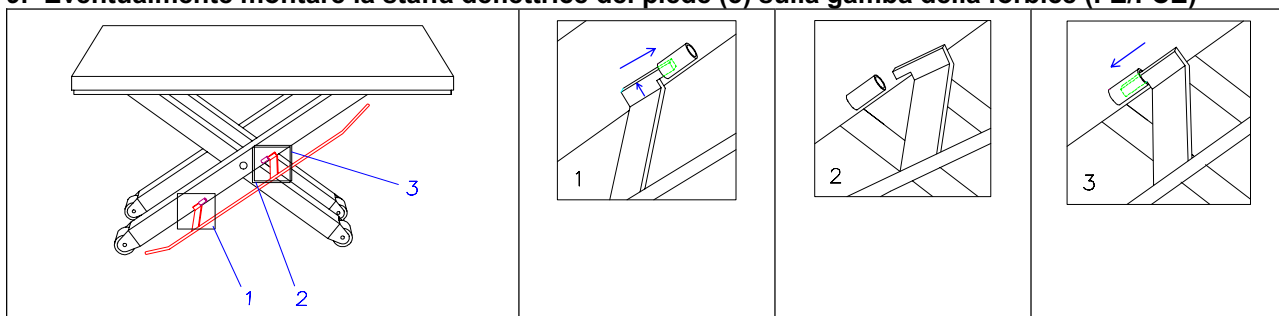

10. Controllo di funzionamento

- Sollevare e abbassare più volte la tavola senza carico
- Controllare la barra di contatto per protezione piede

7. MESSA FUORI SERVIZIO



Arrestare la tavola al termine del lavoro o in caso di interruzione delle operazioni.

- Chiudere il gruppo
- Estrarre il connettore di rete
- Disinserire l'interruttore principale

8. CONTROLLO

- ☞ Le tavole montate in un impianto complessivo devono essere controllate prima della messa in funzione.
- ☞ Le norme di sicurezza nazionali sono diverse riguardo al trasporto di operatori o altre persone sulle tavole. In Germania: le tavole devono essere controllate da un perito prima della messa in servizio.
 - Controllo annuale eseguito da un esperto
 - Stesura e conservazione del verbale di controllo
 - Tenere un registro di controllo per le tavole destinate al trasporto del personale di servizio e > 2 m corsa

9. ISPEZIONE/MANUTENZIONE



Osservare le norme di sicurezza

Che cosa?	Quando?	Descrizione
Controllare il livello dell'olio	2 settimane dopo la messa in servizio/ ogni mese	<ul style="list-style-type: none"> • Abbassare completamente la tavola • Livello dell'olio fino al bordo superiore del bocchettone di riempimento
Cambio dell'olio	Ogni anno	<ul style="list-style-type: none"> • Abbassare completamente la tavola • Disaccoppiare il tubo idraulico • Svitare il manicotto di accoppiamento dal tubo • Sbloccare il raccordo filettato dal bocchettone di riempimento • Tenere il tubo in un recipiente di raccolta • Pompate l'olio dal serbatoio (azionare »Sollevare«)
Scaricare la pressione dal sistema idraulico	Ogni mese	<ul style="list-style-type: none"> • Spostare più volte la tavola contro la battuta terminale meccanica • Azionare »Sollevare« per 2-3 sec.
Controllare condizione e tenuta dell'impianto idraulico	2 settimane dopo la messa in servizio/ ogni anno	<ul style="list-style-type: none"> • Controllare linee idrauliche, valvole, tubazioni, tubi flessibili, giunti e raccordi filettati • Riserrare i raccordi filettati con tracce d'olio • Sostituire i componenti danneggiati • Scaricare la pressione dal sistema idraulico traslando più volte contro la battuta terminale meccanica • Sostituire tutti i tubi idraulici ogni 6 anni
Controllare i collegamenti meccanici	2 settimane dopo la messa in servizio/ ogni anno	<ul style="list-style-type: none"> • Controllo visivo e funzionale di tutti i collegamenti meccanici
Controllare la barra di contatto per protezione piede	Ad ogni messa in funzione della tavola	<ul style="list-style-type: none"> • Arrestare la tavola se la barra di protezione non funziona correttamente
Pulire	Ogni giorno	

☞ **Intervalli di manutenzione per l'impiego nell'esercizio ad 1 turno**
Dimezzare gli intervalli di manutenzione in caso di esercizio a più turni
Olio consigliato: VITAM GF 22 (Aral)

10. DICHIARAZIONE DI CONFORMITÀ

ai sensi della Direttiva CE 2006/42 sui macchinari (Allegato II A)

Nome ed indirizzo del produttore:

FLEXLIFT Hubgeräte GmbH
Eckendorfer Straße
D-33609 Bielefeld

La presente dichiarazione è riferita alla macchina nelle condizioni in cui essa è stata messa in circolazione senza tenere conto di eventuali componenti installate in un secondo momento o di interventi effettuati su di essa dall'utilizzatore finale. La validità della dichiarazione decade in caso di modifiche o trasformazioni apportate al prodotto senza il nostro consenso.

Con la presente si dichiara che la macchina/l'impianto di seguito descritta/o

Designazione del prodotto: **Elevatore idraulico a pantografo Flexlift**

Tipo:

Numero di commessa:

Numero di fabbrica:

Anno di costruzione:

soddisfa tutti i requisiti applicabili della Direttiva Macchine 2006/42/CE.

La macchina/l'impianto soddisfa inoltre le disposizioni delle Direttive 2006/95/CE sul materiale elettrico e 2004/108/CE sulla compatibilità elettromagnetica.

Norme armonizzate ed altri regolamenti tecnici e specifiche applicati:

- DIN EN ISO 12100-1 (2004) Sicurezza del macchinario - Concetti fondamentali, principi generali di progettazione - Parte 1: Terminologia di base, metodologia
- DIN EN ISO 12100-2 (2004) Sicurezza del macchinario - Concetti fondamentali, principi generali di progettazione - Parte 2: Principi tecnici
- DIN EN ISO 13857 (2008) Sicurezza del macchinario – Distanze di sicurezza per impedire il raggiungimento di zone pericolose con gli arti superiori e inferiori
- DIN EN 349 (2008) Sicurezza del macchinario – Spazi minimi per evitare lo schiacciamento di parti del corpo
- DIN EN 1570 (1998) Requisiti di sicurezza per le piattaforme elevabili
- DIN EN 1570/A1 (2004) Requisiti di sicurezza delle piattaforme elevabili
- DIN EN 60204-1 (2007) Sicurezza del macchinario - Equipaggiamento elettrico delle macchine

- DIN EN 1760-2/A1 Sicurezza del macchinario – Dispositivi di protezione sensibili alla pressione - Parte 2: Principi generali per la progettazione e la prova di bordi e barre sensibili alla pressione
- BGR 500 (2004) Azionamento dell'attrezzatura di lavoro (regolamentazione dell'associazione tedesca di categoria per la sicurezza e la salute sul lavoro)
- BGV A3 (1997) Normativa antinfortunistica impianti elettrici e materiale elettrico
- 2006/95/EG Direttiva Bassa Tensione CE
- DIN EN 61000-6-2 (2006) Compatibilità Elettromagnetica (EMC) - Parte 6-2: Norme generiche - Immunità per gli ambienti industriali
- DIN EN 61000-6-4 (2007) Compatibilità Elettromagnetica (EMC) - Parte 6-4: Norme generiche; emissione per gli ambienti industriali

Delegato alla raccolta della documentazione tecnica rilevante:

Sabine Hennesen
Flexlift Hubgeräte GmbH
Eckendorfer Str. 115
D 33609 Bielefeld

Bielefeld, 01.01.2010
Luogo, data

Carsten Heide, Amministrazione
Nome e funzione del sottoscritto



Firma

11. CARATTERISTICHE TECNICHE

I	D	
N. commissione:	Kom. Nr	
N di costruzione:	Fabr-Nr.	
Anno di costruzione:	Baujahr	
Tavola elevatrice versione:	Hubtischausführung	<input type="checkbox"/> mobile <input type="checkbox"/> fissa
Trasporto di personale di servizio:	Bedienpersonenmitfahrt	<input type="checkbox"/> sì <input type="checkbox"/> no
Portata: kg	Tragkraft	
Dimensioni piattaforma:mm	Plattformmaße	
Altezza: mm	Bauhöhe	
Corsa utile: mm	Nutzhub	
Altezza di sollevamento: mm	Hubhöhe	
Tempo di sollevamento: sec	Hubzeit	
Tempo di abbassamento: sec	Senkzeit	
Tensione di attacco: V	Anschlußspannung	
Livello di rumore: dbA	Geräuschpegel	
Varie:	Sonstiges	

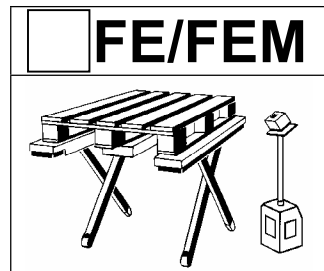

	<input type="checkbox"/>	<input type="checkbox"/>	<input type="checkbox"/>	<input type="checkbox"/>
KK-Artikel-Nr.	724 240-74	724 241-74	614 522-74	614 523-74
Gaerner-Artikel-Nr	884 192-57	884 217-57	885 902-57	885 929-57
Typ	FE/FEM 300/75	FE/FEM 300/75	FE/FEM 300/75	FE/FEM 300/75
Kom.-Nr.				
Fabr.-Nr.:				
Baujahr:				
Hubtisch Ausführung:	<input type="checkbox"/> fahrbar <input type="checkbox"/> stationär	<input type="checkbox"/> fahrbar <input type="checkbox"/> stationär	<input type="checkbox"/> fahrbar <input type="checkbox"/> stationär	<input type="checkbox"/> fahrbar <input type="checkbox"/> stationär
Bedienpersonenmit- fahrt:	<input type="checkbox"/> ja <input checked="" type="checkbox"/> nein	<input type="checkbox"/> ja <input checked="" type="checkbox"/> nein	<input type="checkbox"/> ja <input checked="" type="checkbox"/> nein	<input type="checkbox"/> ja <input checked="" type="checkbox"/> nein
Tragkraft: kg	300	300	300	300
Plattformmaße: mm	1300x910	1300x910	1300x1150	1300x1150
Bauhöhe: mm	80	80	80	80
Nutzhub: mm	670	670	670	670
Hubhöhe: mm	750	750	750	750
Hubzeit: sec	16	16	16	16
Senkzeit: sec	16	16	16	16
Anschlussspannung: V	230	400	230	400
Geräuschpegel: dbA	70	70	70	70
Sonstiges:				
	<input type="checkbox"/>	<input type="checkbox"/>	<input type="checkbox"/>	<input type="checkbox"/>
KK-Artikel-Nr.	716 026-74	716 027-74	614 524-74	614 525-74
Gaerner-Artikel-Nr	784 562-57	784 579-57	885 905-57	885 906-57
Typ	FE/FEM 600/75	FE/FEM 600/75	FE/FEM 600/75	FE/FEM 600/75
Kom.-Nr.				
Fabr.-Nr.:				
Baujahr:				
Hubtisch Ausführung:	<input type="checkbox"/> fahrbar <input type="checkbox"/> stationär	<input type="checkbox"/> fahrbar <input type="checkbox"/> stationär	<input type="checkbox"/> fahrbar <input type="checkbox"/> stationär	<input type="checkbox"/> fahrbar <input type="checkbox"/> stationär
Bedienpersonenmit- fahrt:	<input type="checkbox"/> ja <input checked="" type="checkbox"/> nein	<input type="checkbox"/> ja <input checked="" type="checkbox"/> nein	<input type="checkbox"/> ja <input checked="" type="checkbox"/> nein	<input type="checkbox"/> ja <input checked="" type="checkbox"/> nein
Tragkraft: kg	600	600	600	600
Plattformmaße: mm	1300x910	1300x910	1300x1150	1300x1150
Bauhöhe: mm	80	80	80	80
Nutzhub: mm	670	670	670	670
Hubhöhe: mm	750	750	750	750
Hubzeit: sec	17	17	17	17
Senkzeit: sec	17	17	17	17
Anschlussspannung: V	230	400	230	400
Geräuschpegel: dbA	70	70	70	70
Sonstiges:				



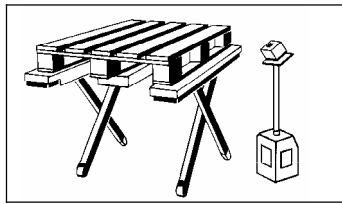

	<input type="checkbox"/>	<input type="checkbox"/>	<input type="checkbox"/>	<input type="checkbox"/>
KK-Artikel-Nr.	724 397-74	724 398-74	614 526-74	614 527-74
Gaerner-Artikel-Nr.	102 682-57	102 683-57	885 907-57	885 908-57
Typ	FE/FEM 900/75	FE/FEM 900/75	FE/FEM 900/75	FE/FEM 900/75
Kom.-Nr.				
Fabr.-Nr.:				
Baujahr:				
Hubtisch Ausführung:	<input type="checkbox"/> fahrbar <input type="checkbox"/> stationär	<input type="checkbox"/> fahrbar <input type="checkbox"/> stationär	<input type="checkbox"/> fahrbar <input type="checkbox"/> stationär	<input type="checkbox"/> fahrbar <input type="checkbox"/> stationär
Bedienpersonenmit- fahrt:	<input type="checkbox"/> ja <input checked="" type="checkbox"/> nein	<input type="checkbox"/> ja <input checked="" type="checkbox"/> nein	<input type="checkbox"/> ja <input checked="" type="checkbox"/> nein	<input type="checkbox"/> ja <input checked="" type="checkbox"/> nein
Tragkraft: kg	900	900	1200	1200
Plattformmaße: mm	1300x910	1300x910	1300x1150	1300x1150
Bauhöhe: mm	80	80	80	80
Nutzhub: mm	670	670	670	670
Hubhöhe: mm	750	750	750	750
Hubzeit: sec	18	18	18	18
Senkzeit: sec	18	18	18	18
Anschlussspannung: V	230	400	230	400
Geräuschpegel: dbA	70	70	70	70
Sonstiges:				

	<input type="checkbox"/>	<input type="checkbox"/>	<input type="checkbox"/>	<input type="checkbox"/>
KK-Artikel-Nr.	716 028-74	716 029-74	614 528-74	614 529-74
Gaerner-Artikel-Nr.	784 585-57	784 591-57	885 909-57	885 910-57
Typ	FE/FEM 1200/75	FE/FEM 1200/75	FE/FEM 1200/75	FE/FEM 1200/75
Kom.-Nr.				
Fabr.-Nr.:				
Baujahr:				
Hubtisch Ausführung:	<input type="checkbox"/> fahrbar <input type="checkbox"/> stationär	<input type="checkbox"/> fahrbar <input type="checkbox"/> stationär	<input type="checkbox"/> fahrbar <input type="checkbox"/> stationär	<input type="checkbox"/> fahrbar <input type="checkbox"/> stationär
Bedienpersonenmit- fahrt:	<input type="checkbox"/> ja <input checked="" type="checkbox"/> nein	<input type="checkbox"/> ja <input checked="" type="checkbox"/> nein	<input type="checkbox"/> ja <input checked="" type="checkbox"/> nein	<input type="checkbox"/> ja <input checked="" type="checkbox"/> nein
Tragkraft: kg	900	900	1200	1200
Plattformmaße: mm	1300x910	1300x910	1300x1150	1300x1150
Bauhöhe: mm	80	80	80	80
Nutzhub: mm	670	670	670	670
Hubhöhe: mm	750	750	750	750
Hubzeit: sec	19	19	19	19
Senkzeit: sec	19	19	19	19
Anschlussspannung: V	230	400	230	400
Geräuschpegel: dbA	70	70	70	70
Sonstiges:				



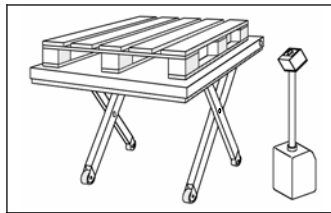

	<input type="checkbox"/>	<input type="checkbox"/>	<input type="checkbox"/>	<input type="checkbox"/>
KK-Artikel-Nr.	724 219-74	724 221-74	614 531-74	614 532-74
Gaerner-Artikel-Nr.	883 956-57	883 962-57	885 911-57	885 912-57
Typ	FCE 300/75	FCE 300/75	FCE 300/75	FCE 300/75
Kom.-Nr.				
Fabr.-Nr.:				
Baujahr:				
Hubtisch Ausführung:	<input type="checkbox"/> fahrbar <input type="checkbox"/> stationär	<input type="checkbox"/> fahrbar <input type="checkbox"/> stationär	<input type="checkbox"/> fahrbar <input type="checkbox"/> stationär	<input type="checkbox"/> fahrbar <input type="checkbox"/> stationär
Bedienpersonenmit- fahrt:	<input type="checkbox"/> ja <input checked="" type="checkbox"/> nein	<input type="checkbox"/> ja <input checked="" type="checkbox"/> nein	<input type="checkbox"/> ja <input checked="" type="checkbox"/> nein	<input type="checkbox"/> ja <input checked="" type="checkbox"/> nein
Tragkraft: kg	300	300	300	300
Plattformmaße: mm	1450x900	1450x900	1450x1150	1450x1150
Bauhöhe: mm	80	80	80	80
Nutzhub: mm	670	670	670	670
Hubhöhe: mm	750	750	750	750
Hubzeit: sec	16	16	16	16
Senkzeit: sec	16	16	16	16
Anschlussspannung: V	230	400	230	400
Geräuschpegel: dbA	70	70	70	70
Sonstiges:				

	<input type="checkbox"/>	<input type="checkbox"/>	<input type="checkbox"/>	<input type="checkbox"/>
KK-Artikel-Nr.	759 419-74	759420-74	614 533-74	614 534-74
Gaerner-Artikel-Nr.	117 954-57	117 955-57	885 913-57	885 914-57
Typ	FCE 300/85	FCE 300/85	FCE 300/85	FCE 300/85
Kom.-Nr.				
Fabr.-Nr.:				
Baujahr:				
Hubtisch Ausführung:	<input type="checkbox"/> fahrbar <input type="checkbox"/> stationär	<input type="checkbox"/> fahrbar <input type="checkbox"/> stationär	<input type="checkbox"/> fahrbar <input type="checkbox"/> stationär	<input type="checkbox"/> fahrbar <input type="checkbox"/> stationär
Bedienpersonenmit- fahrt:	<input type="checkbox"/> ja <input checked="" type="checkbox"/> nein	<input type="checkbox"/> ja <input checked="" type="checkbox"/> nein	<input type="checkbox"/> ja <input checked="" type="checkbox"/> nein	<input type="checkbox"/> ja <input checked="" type="checkbox"/> nein
Tragkraft: kg	300	300	300	300
Plattformmaße: mm	1600x900	1600x900	1600x1150	1600x1150
Bauhöhe: mm	80	80	80	80
Nutzhub: mm	770	770	770	770
Hubhöhe: mm	850	850	850	850
Hubzeit: sec	20	20	20	20
Senkzeit: sec	20	20	20	20
Anschlussspannung: V	230	400	230	400
Geräuschpegel: dbA	70	70	70	70
Sonstiges:				

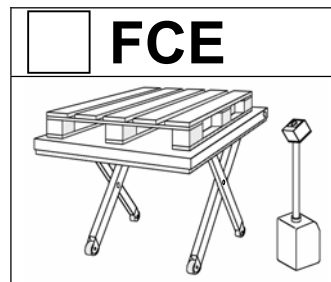

	<input type="checkbox"/>	<input type="checkbox"/>	<input type="checkbox"/>	<input type="checkbox"/>
KK-Artikel-Nr.	724 223-74	724 224-74	614 535-74	614 536-74
Gaerner-Artikel-Nr.	883 985-57	884 016-57	885 915-57	885 916-57
Typ	FCE 500/75	FCE 500/75	FCE 500/75	FCE 500/75
Kom.-Nr.				
Fabr.-Nr.:				
Baujahr:				
Hubtisch Ausführung:	<input type="checkbox"/> fahrbar <input type="checkbox"/> stationär	<input type="checkbox"/> fahrbar <input type="checkbox"/> stationär	<input type="checkbox"/> fahrbar <input type="checkbox"/> stationär	<input type="checkbox"/> fahrbar <input type="checkbox"/> stationär
Bedienpersonenmit- fahrt:	<input type="checkbox"/> ja <input checked="" type="checkbox"/> nein	<input type="checkbox"/> ja <input checked="" type="checkbox"/> nein	<input type="checkbox"/> ja <input checked="" type="checkbox"/> nein	<input type="checkbox"/> ja <input checked="" type="checkbox"/> nein
Tragkraft: kg	500	500	500	500
Plattformmaße: mm	1450x900	1450x900	1450x1150	1450x1150
Bauhöhe: mm	80	80	80	80
Nutzhub: mm	670	670	670	670
Hubhöhe: mm	750	750	750	750
Hubzeit: sec	16	16	16	16
Senkzeit: sec	16	16	16	16
Anschlussspannung: V	230	400	230	400
Geräuschpegel: dbA	70	70	70	70
Sonstiges:				

	<input type="checkbox"/>	<input type="checkbox"/>	<input type="checkbox"/>	<input type="checkbox"/>
KK-Artikel-Nr.	759 421-74	759 423-74	614 537-74	614 538-74
Gaerner-Artikel-Nr.	117 956-57	117 957-57	885 917-57	885 918-57
Typ	FCE 500/85	FCE 500/85	FCE 500/85	FCE 500/85
Kom.-Nr.				
Fabr.-Nr.:				
Baujahr:				
Hubtisch Ausführung:	<input type="checkbox"/> fahrbar <input type="checkbox"/> stationär	<input type="checkbox"/> fahrbar <input type="checkbox"/> stationär	<input type="checkbox"/> fahrbar <input type="checkbox"/> stationär	<input type="checkbox"/> fahrbar <input type="checkbox"/> stationär
Bedienpersonenmit- fahrt:	<input type="checkbox"/> ja <input checked="" type="checkbox"/> nein	<input type="checkbox"/> ja <input checked="" type="checkbox"/> nein	<input type="checkbox"/> ja <input checked="" type="checkbox"/> nein	<input type="checkbox"/> ja <input checked="" type="checkbox"/> nein
Tragkraft: kg	500	500	500	500
Plattformmaße: mm	1600x900	1600x900	1600x1150	1600x1150
Bauhöhe: mm	80	80	80	80
Nutzhub: mm	770	770	770	770
Hubhöhe: mm	850	850	850	850
Hubzeit: sec	20	20	20	20
Senkzeit: sec	20	20	20	20
Anschlussspannung: V	230	400	230	400
Geräuschpegel: dbA	70	70	70	70
Sonstiges:				

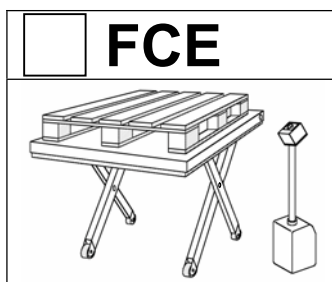

	<input type="checkbox"/>	<input type="checkbox"/>	<input type="checkbox"/>	<input type="checkbox"/>
KK-Artikel-Nr.	724 226-74	724 227-74	614 539-74	614 540-74
Gaerner-Artikel-Nr.	884 039-57	884 045-57	885 919-57	885 920-57
Typ	FCE 1000/75	FCE 1000/75	FCE 1000/75	FCE 1000/75
Kom.-Nr.				
Fabr.-Nr.:				
Baujahr:				
Hubtisch Ausführung:	<input type="checkbox"/> fahrbar <input type="checkbox"/> stationär	<input type="checkbox"/> fahrbar <input type="checkbox"/> stationär	<input type="checkbox"/> fahrbar <input type="checkbox"/> stationär	<input type="checkbox"/> fahrbar <input type="checkbox"/> stationär
Bedienpersonenmit-fahrt:	<input type="checkbox"/> ja <input checked="" type="checkbox"/> nein	<input type="checkbox"/> ja <input checked="" type="checkbox"/> nein	<input type="checkbox"/> ja <input checked="" type="checkbox"/> nein	<input type="checkbox"/> ja <input checked="" type="checkbox"/> nein
Tragkraft: kg	1000	1000	1000	1000
Plattformmaße: mm	1450x900	1450x900	1450x1150	1450x1150
Bauhöhe: mm	80	80	80	80
Nutzhub: mm	670	670	670	670
Hubhöhe: mm	750	750	750	750
Hubzeit: sec	19	19	19	19
Senkzeit: sec	19	19	19	19
Anschlussspannung: V	230	400	230	400
Geräuschpegel: dbA	70	70	70	70
Sonstiges:				

	<input type="checkbox"/>	<input type="checkbox"/>	<input type="checkbox"/>	<input type="checkbox"/>
KK-Artikel-Nr.	759 424-74	759 425-74	614 541-74	614 542-74
Gaerner-Artikel-Nr.	117 958-57	117 959-57	885 921-57	885 922-57
Typ	FCE 1000/85	FCE 1000/85	FCE 1000/85	FCE 1000/85
Kom.-Nr.				
Fabr.-Nr.:				
Baujahr:				
Hubtisch Ausführung:	<input type="checkbox"/> fahrbar <input type="checkbox"/> stationär	<input type="checkbox"/> fahrbar <input type="checkbox"/> stationär	<input type="checkbox"/> fahrbar <input type="checkbox"/> stationär	<input type="checkbox"/> fahrbar <input type="checkbox"/> stationär
Bedienpersonenmit-fahrt:	<input type="checkbox"/> ja <input checked="" type="checkbox"/> nein	<input type="checkbox"/> ja <input checked="" type="checkbox"/> nein	<input type="checkbox"/> ja <input checked="" type="checkbox"/> nein	<input type="checkbox"/> ja <input checked="" type="checkbox"/> nein
Tragkraft: kg	1000	1000	1000	1000
Plattformmaße: mm	1600x900	1600x900	1600x1150	1600x1150
Bauhöhe: mm	80	80	80	80
Nutzhub: mm	770	770	770	770
Hubhöhe: mm	850	850	850	850
Hubzeit: sec	22	22	22	22
Senkzeit: sec	22	22	22	22
Anschlussspannung: V	230	400	230	400
Geräuschpegel: dbA	70	70	70	70
Sonstiges:				

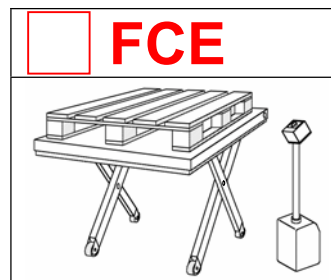



	<input type="checkbox"/>	<input type="checkbox"/>	<input type="checkbox"/>	<input type="checkbox"/>
KK-Artikel-Nr.	724 229-74	724 230-74	614 543-74	614 544-74
Gaerner-Artikel-Nr.	884 068-57	884 074-57	885 923-57	885 924-57
Typ	FCE 1500/75	FCE 1500/75	FCE 1500/75	FCE 1500/75
Kom.-Nr.				
Fabr.-Nr.:				
Baujahr:				
Hubtisch Ausführung:	<input type="checkbox"/> fahrbar <input type="checkbox"/> stationär	<input type="checkbox"/> fahrbar <input type="checkbox"/> stationär	<input type="checkbox"/> fahrbar <input type="checkbox"/> stationär	<input type="checkbox"/> fahrbar <input type="checkbox"/> stationär
Bedienpersonenmit-fahrt:	<input type="checkbox"/> ja <input checked="" type="checkbox"/> nein	<input type="checkbox"/> ja <input checked="" type="checkbox"/> nein	<input type="checkbox"/> ja <input checked="" type="checkbox"/> nein	<input type="checkbox"/> ja <input checked="" type="checkbox"/> nein
Tragkraft: kg	1500	1500	1500	1500
Plattformmaße: mm	1450x900	1450x900	1450x1150	1450x1150
Bauhöhe: mm	90	90	90	90
Nutzhub: mm	660	660	660	660
Hubhöhe: mm	750	750	750	750
Hubzeit: sec	20	20	20	20
Senkzeit: sec	20	20	20	20
Anschlussspannung: V	230	400	230	400
Geräuschpegel: dbA	70	70	70	70
Sonstiges:				

	<input type="checkbox"/>	<input type="checkbox"/>	<input type="checkbox"/>	<input type="checkbox"/>
KK-Artikel-Nr.	759 426-74	759 427-74	614 545-74	614 546-74
Gaerner-Artikel-Nr.	117 960-57	117 961-57	885 925-57	885 927-57
Typ	FCE 1500/85	FCE 1500/85	FCE 1500/85	FCE 1500/85
Kom.-Nr.				
Fabr.-Nr.:				
Baujahr:				
Hubtisch Ausführung:	<input type="checkbox"/> fahrbar <input type="checkbox"/> stationär	<input type="checkbox"/> fahrbar <input type="checkbox"/> stationär	<input type="checkbox"/> fahrbar <input type="checkbox"/> stationär	<input type="checkbox"/> fahrbar <input type="checkbox"/> stationär
Bedienpersonenmit-fahrt:	<input type="checkbox"/> ja <input checked="" type="checkbox"/> nein	<input type="checkbox"/> ja <input checked="" type="checkbox"/> nein	<input type="checkbox"/> ja <input checked="" type="checkbox"/> nein	<input type="checkbox"/> ja <input checked="" type="checkbox"/> nein
Tragkraft: kg	1500	1500	1500	1500
Plattformmaße: mm	1600x900	1600x900	1600x1150	1600x1150
Bauhöhe: mm	90	90	90	90
Nutzhub: mm	760	760	760	760
Hubhöhe: mm	850	850	850	850
Hubzeit: sec	25	25	25	25
Senkzeit: sec	25	25	25	25
Anschlussspannung: V	230	400	230	400
Geräuschpegel: dbA	70	70	70	70
Sonstiges:				

Bruksveiledning

Flatform-løftebord

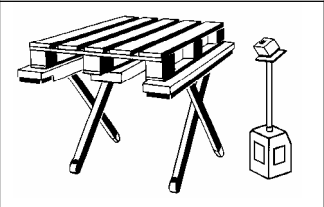
Byggeserie

<input type="checkbox"/> FE	<input type="checkbox"/> FCE
	
	

Type: /

Fabr.nr.:

Kundeserviceadresse

FLEXLIFT Hubgeräte GmbH
Eckendorfer Straße 115-117

D- 33609 Bielefeld

Tel. 0521/7806-260

Fax. 0521/7806-320

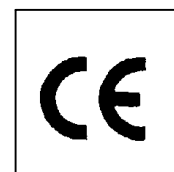

INNHold

1. MOTTAGELSE AV SENDINGEN	3
2. KRAVENE TIL OPPSTILLINGSPLASSEN	3
3. BRUK I OVERENSSTEMMELSE MED BESTEMMELSEN	3
4. SIKKERHET	4
1.1. SIKKERHETSFORSKRIFTER FOR SAKSLØFTEBORDENE	4
1.2. BETJENINGS- OG SIKKERHETSSKILT PÅ LØFTEBORDET (<i>FJERNING FORBUDT</i>).....	5
5. LØFTEBORDOPPBYGNINGEN.....	6
1.3. VERNEINNRETNINGER.....	6
1.4. VEDLIKEHOLDSSTØTTER/MONTASJESIKRINGSSKRUE	7
6. IGANGSETTING	7
1.5. TA LØFTEBORDET AV FRA PALLEN	7
1.6. IGANGSETTE KJØRBARE LØFTEBORDENE.....	7
7. DRIFTSSTOPP.....	9
8. KONTROLL	9
9. INSPEKSJON/VEDLIKEHOLD.....	10
10. KONFORMITETSERKLÆRING	11
11. TEKNISKE DATA.....	13

1. MOTTAGELSE AV SENDINGEN

Kontrollere sendingen:

- Om den er fullstendig
- Transportskader:
 - Ta ikke løftebordet i bruk på noen måte!
 - sett deg i forbindelse med leverandøren.

2. KRAVENE TIL OPPSTILLINGSPLASSEN

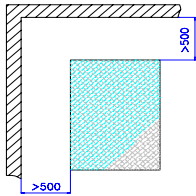
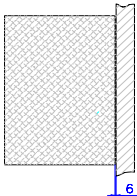
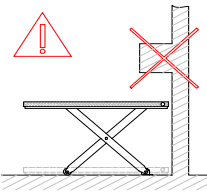
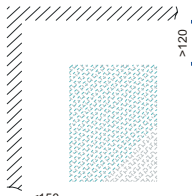
<p><u>Fri romoppstilling:</u> Minst 500 mm sikkerhetsavstand rundt bordet.</p>	<p><u>Oppstilling nær veggen:</u> maks.6 mm veggavstand til plattformen. Veggene er glatte og lodrette.</p>	<p><u>Bruk ikke løftebordet under fremspring</u></p>	<p><u>Oppstilling nær veggen:</u> min. 120 mm maks.150 mm veggavstander</p>
			

3. BRUK I OVERENSSTEMMELSE MED BESTEMMELSEN

Bruksområde til løftebordet:

Type FE/FCE

- løfte og senke laster med maksimal nominell last i overensstemmelse med bærelastskiltet
- maks. 20 spill/h ved standardutføring, ved bruk i ett skift
- arbeider på lasten når løftebordet står stille
- kjøring med fire løperuller, **når det ikke ligger noen last på.**

„Fordelt last“

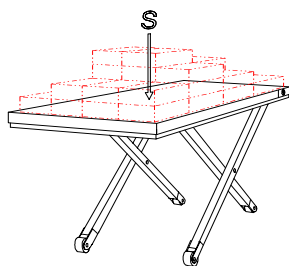

Tillatte belastninger

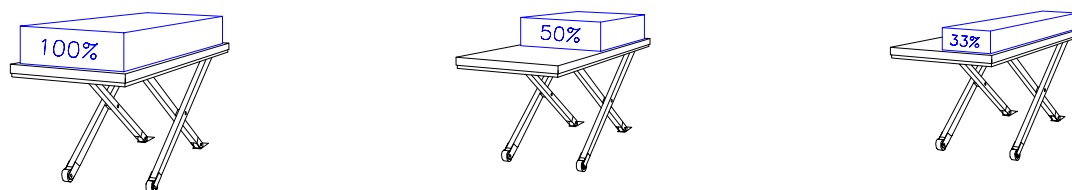

4. SIKKERHET

1.1. Sikkerhetsforskrifter for saksløftebordene

Generelt

- Betjening kun av personer som er myndige, innviste og som har fått det som oppdrag.
- Før arbeid på løftebordet/lasten, vær sikker på at det ikke er noen fare for personer og gjenstander
- Overholde sikkerhetsavstandene (50 cm) til gjenstander som er rundt løftebordet.
- Bruke løftebordet kun på et gulv som er plant, vannrett og bæredyktig.
- Jevne ut nivåforskjeller til maks. 10 mm (underføring festpunktlager/gulvløpblekk)
- Bruke kun løftebordet som lasteapparat med gulvramme eller gulvforankring.
- Laste på løftebordet kun med den lasttypen og lastfordelingen som er oppgitt.
- Kjøring av løftebordet kun uten last
- Lastene sikres på plattformen.
- Ikke bruk løftebordet ved funksjonssvikt/sikkerhetsmangler.
- Løftebordet sikres mot bruk av uvedkommende.
- Regelmessig kontroll av sikkerhetsinnretningene.
- Oppbevar bruksveiledningen i nærheten av løftebordet.
- Lim opp sikkerhetsforskriften (vedlagt gult klebeskilt) i nærheten av løftebordet.

Forbudt er

- Transport av personer
- At personer kjører med (kun ved installasjon av en betjeningsplass)
- Arbeider på lasten under løfteforløpet
- Klatre opp på lasten eller på plattformen
- Opphold under plattformen/lasten
- Gripe inn i løftebordet/saksen
- Overskride den maksimale bærelasten
- Bruk av palltyper som ikke egner seg
- Ensidig overhengende last
- Misbruk som lastpresse
- Ombygninger/forandringer på løftebordet
- Stille det opp og bruke det ute (kun ved tilsvarende utstyr)
- Bruk av løftebordet når dreieplattformen ikke er arretert
- Bruk av løftebordet uten verneinnretninger/fotvernkontaktlist

Farer

- Slå aldri av dødmannskoplingen. **LIVSFARE**
- Sette aldri kontaktlisten for fotvernet ut av kraft
- Når det oppstår en faresituasjon, slippe løs betjeningsbryteren med engang
- Trykke på nødstoppbryteren
- Forlate fareområdet med engang hvis lasten faller av eller velter
- Utsette ikke strømførende deler for fuktighet.
- Hydraulikkolje kan fremkalle hudpirringer/helseskader
- Bytte ut skadde komponenter med engang.

Reparasjons- og vedlikeholdsarbeider

- Skal kun utføres av autorisert fagpersonale
- Skal kun utføres i ubelastet, strøm-, spennings- og trykløs tilstand.
- Skal kun utføres ved innsatte vedlikeholdsstøtter
- Forhindre igangkjøring under vedlikeholdet/reparasjonen.
- Bruke sikkerhetshansker og ansiktvern.
- Løftebordet kontrolleres minst 1x om året av en sakkyndig
- Regelmessig vedlikehold av hydrauliske komponenter

1.2. Betjenings- og sikkerhetsskilt på løftebordet (fjerning forbudt)

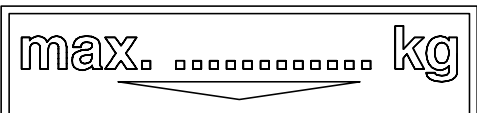
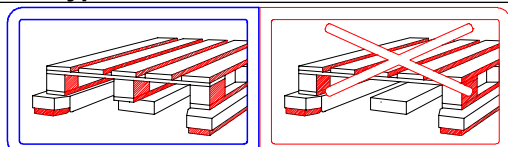
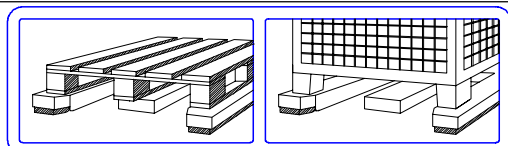
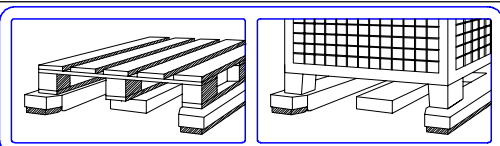
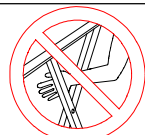
a)	Bærelastskilt	
		Maksimal bærelast
b)	Lasteområde	
	<div style="border: 1px solid black; padding: 5px; display: inline-block;"> Diesen Bereich nur abgesenkt oder unterstützt befahren! </div> Achtung! <div style="border: 1px solid black; padding: 5px; display: inline-block; vertical-align: middle;"> Ladebereich max. kg </div>	Lasteområde ved kjørbart løftebord.
	<div style="display: flex; justify-content: space-between; font-size: small;"> <div>Kjør kun på det dette området nedsenket eller understøttet</div> <div>Gi akt!</div> <div>Lasteområde maks. kg</div> </div>	
c)	Lasttype	
		<ul style="list-style-type: none"> • Paller med underlag på midten
d)		
		<ul style="list-style-type: none"> • Paller med underlag på midten • Gitterbokser med forsterkning eller ekstra avstøttelse
e)	Forbud mot at personer kjører med	
		<ul style="list-style-type: none"> • Ingen personer skal kjøre med. • Ikke noe opphold på plattformen/lasten
f)	Forbud mot å gripe inn i saksen	
		
g+h)	Forbud mot opphold under løftebordet/ påbud om vedlikeholdsstøtter	

i)	Påbud om vernebøyle	
j))	Fabrikskilt	

5. LØFTEBORDOPPBYGNINGEN

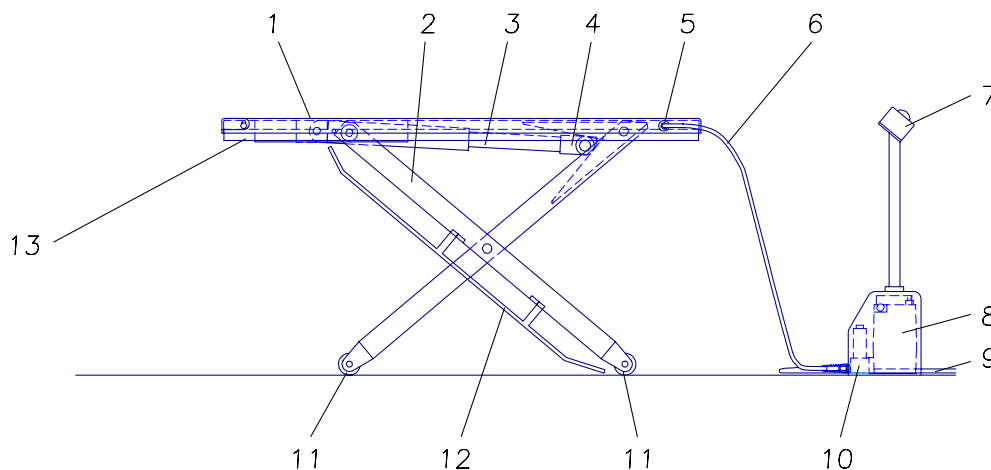

- | | | | |
|----------------------|-----------------------------|-------------------|-----------------------|
| 1 Plattform | 5 Hydraulikk-hurtig-kopling | 8 Aggregat | 12 Fotavvisningsbøyle |
| 2 Løftesaks | 6 Hydraulikkslange | 9 Nett-tilkopling | 13 Fotvernlist |
| 3 Hydraulikksylinder | 7 Betjeningsbryter | 10 Magnetventil | |
| 4 Kilerullgaffel | | 11 Gulvrulle | |

1.3. Verneinnretninger

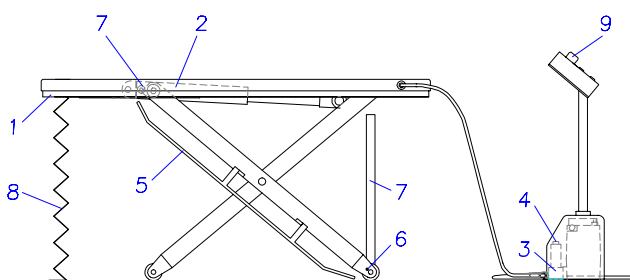

- | | |
|--------------------------------------|---|
| 1 Fotvernlist | 5 Fotavvisningsbøyle på plattformkanten |
| 2 Rørbruddsikring (senkebremsventil) | |
| 3 Trykkbegrensungsventil | |
| 4 Nødnedsenkning | |
| 5 Fotsperrebøyle | |
| 6 Hjullås | |
| 7 Vedlikeholdsstøtte | |
| 8 Rulle, foldebelg (spesialutstyr) | |
| 9 Nødstop | |



1.4. Vedlikeholdsstøtter/montasjesikringskrue

Montasjesikringskrue (7) på FE/FCE

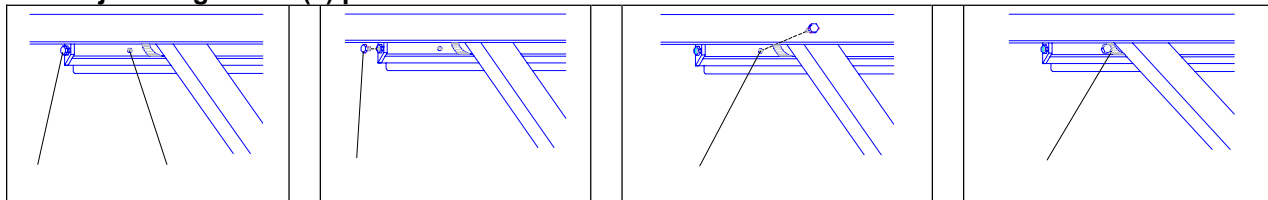

6. IGANGSETTING



Overholde sikkerhetsforskriftene

1.5. Ta løftbordet av fra pallen



Gi akt! Ikke løfte av løftbordet fra pallen når det er nedsenket!
Løftesaksen kunne springe opp eller kilerullgaffelen kunne falle ut av dens pasning.

- Driftsaggregatet koples provisorisk til.
- Driftsaggregatet koples til over hydraulikkhurtigkoplingen på løftbordet.
- Plugge nettkontakten (JORDET KONTAKT eller CEE) inn i kontakten



- Kjøre løftbordet opp med betjeningsbryteren »Løfte (Heben)«.
- Løfte løftbordet som er kjørt opp på den smale siden (slangetilkoplingssiden), trekke det av pallen.
- Løfte nå opp den andre siden og fjerne pallen.



1.6. Igangsette kjørbare løftbordene

1. Forsyningsledningene koples til

Strømforsyning over nettkontakten med de nødvendige sikringene.

Vekselstrømmotor 240V-jordet kontakt: minst 16 A

Trefasevekselstrømutføring CEE-stikkontakt: 10 A

2. Montere på tilbehøret (f.eks. oppkjøringskilen)

3. Opprette elektrisk tilkoping

4. Hydraulikkledningen koples trykkfri ved å betjene »Senke«(Senken)

5. Driftsaggregatet koples til med hydraulikk-hurtigkoplingen (5)

Sammenkopling

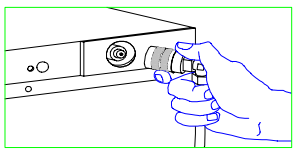
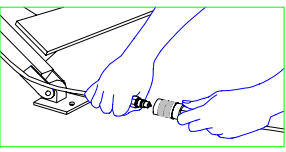
 <p>Plattformtilkopling</p>	<p>Sammenkople koplingsmuffen (slangen) på koplingskontakten (på løftbordet)</p>	 <p>Fottilkopling</p>	<p>Forbind koplingsmuffen og koplingskontakten med hverandre.</p>
--	--	---	---

- ☞ Når den øverste løfteposisjonen er blitt nådd, betjene ikke lenger funksjonen »Løfte« (Heben).
- ☞ Det er forbudt å løfte og senke kort og rykkvis. Det kan oppstå skader på apparatet.

Ved stasjonære løftborder:

6. Skyve løftbordet til den ønskete posisjonen og stille det inn.
7. Kontrollere den korrekte posisjonen gjennom senke- og løfteprosesser
8. Løfte løftbordet litt opp på innkjøringssiden, skyve gulvløpeblikket inn under gulvrullene, sentre og feste det.
9. Hhv. montere fotavvisningsbøylen (5) på saksbenet (FE/FCE)

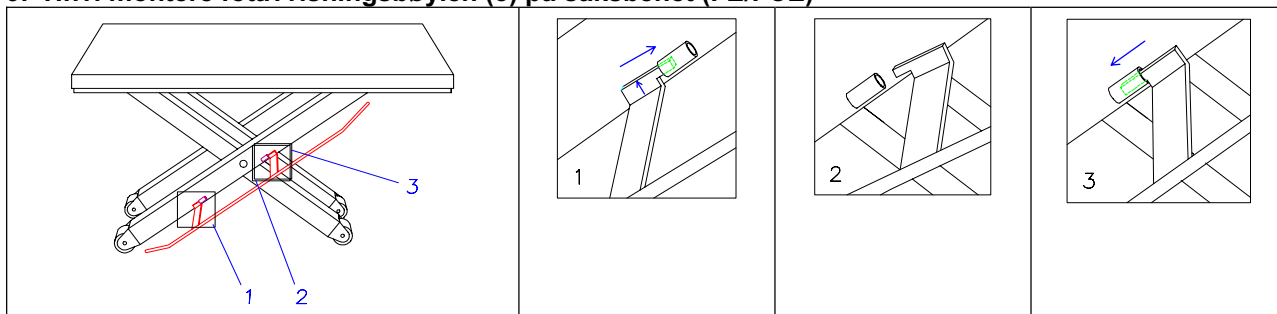

10. Funksjonskontroll

- Løfte opp/senke ned løftbordet flere ganger uten last.
- Kontrollere fotvernkontaktlisten ved å betjene den.

7. DRIFTSSTOPP



Ved avslutning/avbrytelse av arbeidene, sette løftbordet ut av drift.

- Låse aggregatet
- Trekke ut nettstikkkontakten.
- Slå av hovedbryteren.

8. KONTROLL

- ☞ På løftbordene i anleggene er det nødvendig med en kontroll før den første igangsettingen.
- ☞ På løftbordene hvor betjeningspersonalet kjører med/for persontransport gjelder forskjellige nasjonale sikkerhetsbestemmelser. I Tyskland: Kontroll av en sakkyndig før den første igangsettingen.
- Årlig kontroll av en sakkyndig.
- Oppstilling og oppbevaring av kontrollprotokollen.
- Føre en kontrollbok for løftbordet når betjeningspersonalet kjører med og > 2 m løft

9. INSPEKSJON/VEDLIKEHOLD



Overholde sikkerhetsforskriftene

Hva?	Når?	Beskrivelse
Kontrollere oljenivået	2 uker etter at det er tatt i bruk/ deretter månedlig	<ul style="list-style-type: none"> Senke løftebordet komplett ned Oljenivået skal være til den øverste kanten på påfyllingsstussen.
Oljeveksel	årlig	<ul style="list-style-type: none"> Senke løftebordet komplett ned. Hydraulikkslangen koples av. Skru koplingsmuffen av slangen. Løse tilskruingen fra påfyllingsstussen. Holde slangen i en oppsamlingsbeholder. Pumpe oljen ut av tanken (betjene »Løfte«) (»Heben«)
Avluften hydraulikk-systemet	månedlig	<ul style="list-style-type: none"> Kjøre løftebordet flere ganger mot den mekaniske endestopperen Betjene »Løfte« (»Heben«) 2-3 sek..
Kontrollere tilstanden og tettheten til det hydrauliske anlegget	2 uker etter at det er tatt i bruk/ deretter årlig	<ul style="list-style-type: none"> Kontrollere hydraulikkledningene, ventilene, rørinstallasjonene, slangene, koplignene, tilskruingene Ettertrekke tilskruingene med oljespor. Ved skader, bytte ut delene. Avluften hydraulikk-systemet ved å kjøre flere ganger mot den mekaniske endestopperen. Alle hydraulikkslangene fornyes etter 6 år.
Kontrollere de mekaniske forbindelsene	2 uker etter at det er tatt i bruk/ deretter årlig	<ul style="list-style-type: none"> Generell synskontroll og funksjonskontroll av alle mekaniske forbindelser.
Kontrollere fotvernelisten	Hver gang det blir tatt i bruk	<ul style="list-style-type: none"> Hvis vernelisten ikke fungerer uten problemer, skal løftebordet ikke lenger bli brukt
Rengjøring	daglig	



Vedlikeholdsintervaller ved bruk i 1-skift-drift.

Vedlikeholdsintervaller ved bruk i flere skift halveres.

Oljeanbefaling: VITAM GF 22 (Aral)

- BGV A3 (1997) Forskrift om forebygging av ulykker på elektriske anlegg og driftsmidler
- 2006/95/EU EU lavspenningsretningslinje
- DIN EN 61000-6-2 (2006) Elektromagnetisk kompatibilitet (EMK) - Del 6-2: Grunnleggende fag standarder – Støysikkerhet for industriområder
- DIN EN 61000-6-4 (2007) Elektromagnetisk kompatibilitet (EMK) - Del 6-4: Grunnleggende fagstandarder; støyutstråling fra industriområder

Autorisert for sammenstillingen av relevant teknisk grunnlagsmateriale:

Sabine Hennesen
Flexlift Hubgeräte GmbH
Eckendorfer Str. 115
D 33609 Bielefeld

Bielefeld, 01.01.2010
Sted, dato

Carsten Heide, forretningsledelse
Navn og funksjon til underskriveren

A handwritten signature in black ink, appearing to read 'Carsten Heide'.

Underskrift

11. TEKNISKE DATA

NORW	D	
Kom.-nr.	Kom. Nr	
Fabr.-nr.:	Fabr-Nr.	
Byggeår:	Baujahr	
Løftebord utføring:	Hubtischausführung	<input type="checkbox"/> kjørbart <input type="checkbox"/> stasjonært
Betjeningspersonalet kan kjøre med:	Bedienpersonenmitfahrt	<input type="checkbox"/> ja <input type="checkbox"/> nei
Bæreevne: kg	Tragkraft	
Plattformmål: mm	Plattformaße	
Byggehøyde: mm	Bauhöhe	
Effektivt løft: mm	Nutzhub	
Løftehøyde: mm	Hubhöhe	
Løftetid: sec	Hubzeit	
Senketid: sec	Senkzeit	
Tilkoplingsspenning: V	Anschlußspannung	
Støypegel: dbA	Geräuschpegel	
Annet:	Sonstiges	

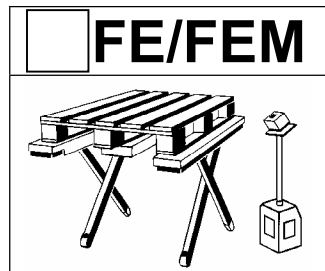

	<input type="checkbox"/>	<input type="checkbox"/>	<input type="checkbox"/>	<input type="checkbox"/>
KK-Artikel-Nr.	724 240-74	724 241-74	614 522-74	614 523-74
Gaerner-Artikel-Nr	884 192-57	884 217-57	885 902-57	885 929-57
Typ	FE/FEM 300/75	FE/FEM 300/75	FE/FEM 300/75	FE/FEM 300/75
Kom.-Nr.				
Fabr.-Nr.:				
Baujahr:				
Hubtisch Ausführung:	<input type="checkbox"/> fahrbar <input type="checkbox"/> stationär	<input type="checkbox"/> fahrbar <input type="checkbox"/> stationär	<input type="checkbox"/> fahrbar <input type="checkbox"/> stationär	<input type="checkbox"/> fahrbar <input type="checkbox"/> stationär
Bedienpersonenmit- fahrt:	<input type="checkbox"/> ja <input checked="" type="checkbox"/> nein	<input type="checkbox"/> ja <input checked="" type="checkbox"/> nein	<input type="checkbox"/> ja <input checked="" type="checkbox"/> nein	<input type="checkbox"/> ja <input checked="" type="checkbox"/> nein
Tragkraft: kg	300	300	300	300
Plattformmaße: mm	1300x910	1300x910	1300x1150	1300x1150
Bauhöhe: mm	80	80	80	80
Nutzhub: mm	670	670	670	670
Hubhöhe: mm	750	750	750	750
Hubzeit: sec	16	16	16	16
Senkzeit: sec	16	16	16	16
Anschlussspannung: V	230	400	230	400
Geräuschpegel: dbA	70	70	70	70
Sonstiges:				

	<input type="checkbox"/>	<input type="checkbox"/>	<input type="checkbox"/>	<input type="checkbox"/>
KK-Artikel-Nr.	716 026-74	716 027-74	614 524-74	614 525-74
Gaerner-Artikel-Nr	784 562-57	784 579-57	885 905-57	885 906-57
Typ	FE/FEM 600/75	FE/FEM 600/75	FE/FEM 600/75	FE/FEM 600/75
Kom.-Nr.				
Fabr.-Nr.:				
Baujahr:				
Hubtisch Ausführung:	<input type="checkbox"/> fahrbar <input type="checkbox"/> stationär	<input type="checkbox"/> fahrbar <input type="checkbox"/> stationär	<input type="checkbox"/> fahrbar <input type="checkbox"/> stationär	<input type="checkbox"/> fahrbar <input type="checkbox"/> stationär
Bedienpersonenmit- fahrt:	<input type="checkbox"/> ja <input checked="" type="checkbox"/> nein	<input type="checkbox"/> ja <input checked="" type="checkbox"/> nein	<input type="checkbox"/> ja <input checked="" type="checkbox"/> nein	<input type="checkbox"/> ja <input checked="" type="checkbox"/> nein
Tragkraft: kg	600	600	600	600
Plattformmaße: mm	1300x910	1300x910	1300x1150	1300x1150
Bauhöhe: mm	80	80	80	80
Nutzhub: mm	670	670	670	670
Hubhöhe: mm	750	750	750	750
Hubzeit: sec	17	17	17	17
Senkzeit: sec	17	17	17	17
Anschlussspannung: V	230	400	230	400
Geräuschpegel: dbA	70	70	70	70
Sonstiges:				



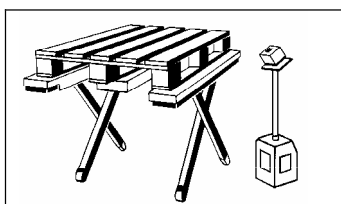

	<input type="checkbox"/>	<input type="checkbox"/>	<input type="checkbox"/>	<input type="checkbox"/>
KK-Artikel-Nr.	724 397-74	724 398-74	614 526-74	614 527-74
Gaerner-Artikel-Nr.	102 682-57	102 683-57	885 907-57	885 908-57
Typ	FE/FEM 900/75	FE/FEM 900/75	FE/FEM 900/75	FE/FEM 900/75
Kom.-Nr.				
Fabr.-Nr.:				
Baujahr:				
Hubtisch Ausführung:	<input type="checkbox"/> fahrbar <input type="checkbox"/> stationär	<input type="checkbox"/> fahrbar <input type="checkbox"/> stationär	<input type="checkbox"/> fahrbar <input type="checkbox"/> stationär	<input type="checkbox"/> fahrbar <input type="checkbox"/> stationär
Bedienpersonenmit- fahrt:	<input type="checkbox"/> ja <input checked="" type="checkbox"/> nein	<input type="checkbox"/> ja <input checked="" type="checkbox"/> nein	<input type="checkbox"/> ja <input checked="" type="checkbox"/> nein	<input type="checkbox"/> ja <input checked="" type="checkbox"/> nein
Tragkraft: kg	900	900	1200	1200
Plattformmaße: mm	1300x910	1300x910	1300x1150	1300x1150
Bauhöhe: mm	80	80	80	80
Nutzhub: mm	670	670	670	670
Hubhöhe: mm	750	750	750	750
Hubzeit: sec	18	18	18	18
Senkzeit: sec	18	18	18	18
Anschlussspannung: V	230	400	230	400
Geräuschpegel: dbA	70	70	70	70
Sonstiges:				

	<input type="checkbox"/>	<input type="checkbox"/>	<input type="checkbox"/>	<input type="checkbox"/>
KK-Artikel-Nr.	716 028-74	716 029-74	614 528-74	614 529-74
Gaerner-Artikel-Nr.	784 585-57	784 591-57	885 909-57	885 910-57
Typ	FE/FEM 1200/75	FE/FEM 1200/75	FE/FEM 1200/75	FE/FEM 1200/75
Kom.-Nr.				
Fabr.-Nr.:				
Baujahr:				
Hubtisch Ausführung:	<input type="checkbox"/> fahrbar <input type="checkbox"/> stationär	<input type="checkbox"/> fahrbar <input type="checkbox"/> stationär	<input type="checkbox"/> fahrbar <input type="checkbox"/> stationär	<input type="checkbox"/> fahrbar <input type="checkbox"/> stationär
Bedienpersonenmit- fahrt:	<input type="checkbox"/> ja <input checked="" type="checkbox"/> nein	<input type="checkbox"/> ja <input checked="" type="checkbox"/> nein	<input type="checkbox"/> ja <input checked="" type="checkbox"/> nein	<input type="checkbox"/> ja <input checked="" type="checkbox"/> nein
Tragkraft: kg	900	900	1200	1200
Plattformmaße: mm	1300x910	1300x910	1300x1150	1300x1150
Bauhöhe: mm	80	80	80	80
Nutzhub: mm	670	670	670	670
Hubhöhe: mm	750	750	750	750
Hubzeit: sec	19	19	19	19
Senkzeit: sec	19	19	19	19
Anschlussspannung: V	230	400	230	400
Geräuschpegel: dbA	70	70	70	70
Sonstiges:				



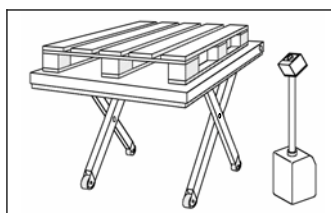

	<input type="checkbox"/>	<input type="checkbox"/>	<input type="checkbox"/>	<input type="checkbox"/>
KK-Artikel-Nr.	724 219-74	724 221-74	614 531-74	614 532-74
Gaerner-Artikel-Nr.	883 956-57	883 962-57	885 911-57	885 912-57
Typ	FCE 300/75	FCE 300/75	FCE 300/75	FCE 300/75
Kom.-Nr.				
Fabr.-Nr.:				
Baujahr:				
Hubtisch Ausführung:	<input type="checkbox"/> fahrbar <input type="checkbox"/> stationär	<input type="checkbox"/> fahrbar <input type="checkbox"/> stationär	<input type="checkbox"/> fahrbar <input type="checkbox"/> stationär	<input type="checkbox"/> fahrbar <input type="checkbox"/> stationär
Bedienpersonenmit-fahrt:	<input type="checkbox"/> ja <input checked="" type="checkbox"/> nein	<input type="checkbox"/> ja <input checked="" type="checkbox"/> nein	<input type="checkbox"/> ja <input checked="" type="checkbox"/> nein	<input type="checkbox"/> ja <input checked="" type="checkbox"/> nein
Tragkraft: kg	300	300	300	300
Plattformmaße: mm	1450x900	1450x900	1450x1150	1450x1150
Bauhöhe: mm	80	80	80	80
Nutzhub: mm	670	670	670	670
Hubhöhe: mm	750	750	750	750
Hubzeit: sec	16	16	16	16
Senkzeit: sec	16	16	16	16
Anschlussspannung: V	230	400	230	400
Geräuschpegel: dbA	70	70	70	70
Sonstiges:				

	<input type="checkbox"/>	<input type="checkbox"/>	<input type="checkbox"/>	<input type="checkbox"/>
KK-Artikel-Nr.	759 419-74	759420-74	614 533-74	614 534-74
Gaerner-Artikel-Nr.	117 954-57	117 955-57	885 913-57	885 914-57
Typ	FCE 300/85	FCE 300/85	FCE 300/85	FCE 300/85
Kom.-Nr.				
Fabr.-Nr.:				
Baujahr:				
Hubtisch Ausführung:	<input type="checkbox"/> fahrbar <input type="checkbox"/> stationär	<input type="checkbox"/> fahrbar <input type="checkbox"/> stationär	<input type="checkbox"/> fahrbar <input type="checkbox"/> stationär	<input type="checkbox"/> fahrbar <input type="checkbox"/> stationär
Bedienpersonenmit-fahrt:	<input type="checkbox"/> ja <input checked="" type="checkbox"/> nein	<input type="checkbox"/> ja <input checked="" type="checkbox"/> nein	<input type="checkbox"/> ja <input checked="" type="checkbox"/> nein	<input type="checkbox"/> ja <input checked="" type="checkbox"/> nein
Tragkraft: kg	300	300	300	300
Plattformmaße: mm	1600x900	1600x900	1600x1150	1600x1150
Bauhöhe: mm	80	80	80	80
Nutzhub: mm	770	770	770	770
Hubhöhe: mm	850	850	850	850
Hubzeit: sec	20	20	20	20
Senkzeit: sec	20	20	20	20
Anschlussspannung: V	230	400	230	400
Geräuschpegel: dbA	70	70	70	70
Sonstiges:				

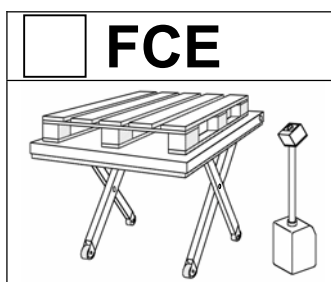

	<input type="checkbox"/>	<input type="checkbox"/>	<input type="checkbox"/>	<input type="checkbox"/>
KK-Artikel-Nr.	724 223-74	724 224-74	614 535-74	614 536-74
Gaerner-Artikel-Nr.	883 985-57	884 016-57	885 915-57	885 916-57
Typ	FCE 500/75	FCE 500/75	FCE 500/75	FCE 500/75
Kom.-Nr.				
Fabr.-Nr.:				
Baujahr:				
Hubtisch Ausführung:	<input type="checkbox"/> fahrbar <input type="checkbox"/> stationär	<input type="checkbox"/> fahrbar <input type="checkbox"/> stationär	<input type="checkbox"/> fahrbar <input type="checkbox"/> stationär	<input type="checkbox"/> fahrbar <input type="checkbox"/> stationär
Bedienpersonenmit- fahrt:	<input type="checkbox"/> ja <input checked="" type="checkbox"/> nein	<input type="checkbox"/> ja <input checked="" type="checkbox"/> nein	<input type="checkbox"/> ja <input checked="" type="checkbox"/> nein	<input type="checkbox"/> ja <input checked="" type="checkbox"/> nein
Tragkraft: kg	500	500	500	500
Plattformmaße: mm	1450x900	1450x900	1450x1150	1450x1150
Bauhöhe: mm	80	80	80	80
Nutzhub: mm	670	670	670	670
Hubhöhe: mm	750	750	750	750
Hubzeit: sec	16	16	16	16
Senkzeit: sec	16	16	16	16
Anschlussspannung: V	230	400	230	400
Geräuschpegel: dbA	70	70	70	70
Sonstiges:				

	<input type="checkbox"/>	<input type="checkbox"/>	<input type="checkbox"/>	<input type="checkbox"/>
KK-Artikel-Nr.	759 421-74	759 423-74	614 537-74	614 538-74
Gaerner-Artikel-Nr.	117 956-57	117 957-57	885 917-57	885 918-57
Typ	FCE 500/85	FCE 500/85	FCE 500/85	FCE 500/85
Kom.-Nr.				
Fabr.-Nr.:				
Baujahr:				
Hubtisch Ausführung:	<input type="checkbox"/> fahrbar <input type="checkbox"/> stationär	<input type="checkbox"/> fahrbar <input type="checkbox"/> stationär	<input type="checkbox"/> fahrbar <input type="checkbox"/> stationär	<input type="checkbox"/> fahrbar <input type="checkbox"/> stationär
Bedienpersonenmit- fahrt:	<input type="checkbox"/> ja <input checked="" type="checkbox"/> nein	<input type="checkbox"/> ja <input checked="" type="checkbox"/> nein	<input type="checkbox"/> ja <input checked="" type="checkbox"/> nein	<input type="checkbox"/> ja <input checked="" type="checkbox"/> nein
Tragkraft: kg	500	500	500	500
Plattformmaße: mm	1600x900	1600x900	1600x1150	1600x1150
Bauhöhe: mm	80	80	80	80
Nutzhub: mm	770	770	770	770
Hubhöhe: mm	850	850	850	850
Hubzeit: sec	20	20	20	20
Senkzeit: sec	20	20	20	20
Anschlussspannung: V	230	400	230	400
Geräuschpegel: dbA	70	70	70	70
Sonstiges:				

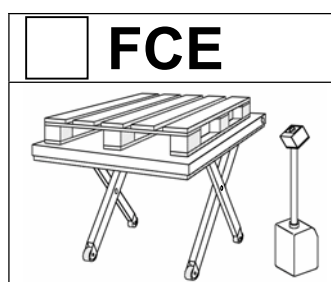

	<input type="checkbox"/>	<input type="checkbox"/>	<input type="checkbox"/>	<input type="checkbox"/>
KK-Artikel-Nr.	724 226-74	724 227-74	614 539-74	614 540-74
Gaerner-Artikel-Nr.	884 039-57	884 045-57	885 919-57	885 920-57
Typ	FCE 1000/75	FCE 1000/75	FCE 1000/75	FCE 1000/75
Kom.-Nr.				
Fabr.-Nr.:				
Baujahr:				
Hubtisch Ausführung:	<input type="checkbox"/> fahrbar <input type="checkbox"/> stationär	<input type="checkbox"/> fahrbar <input type="checkbox"/> stationär	<input type="checkbox"/> fahrbar <input type="checkbox"/> stationär	<input type="checkbox"/> fahrbar <input type="checkbox"/> stationär
Bedienpersonenmit- fahrt:	<input type="checkbox"/> ja <input checked="" type="checkbox"/> nein	<input type="checkbox"/> ja <input checked="" type="checkbox"/> nein	<input type="checkbox"/> ja <input checked="" type="checkbox"/> nein	<input type="checkbox"/> ja <input checked="" type="checkbox"/> nein
Tragkraft: kg	1000	1000	1000	1000
Plattformmaße: mm	1450x900	1450x900	1450x1150	1450x1150
Bauhöhe: mm	80	80	80	80
Nutzhub: mm	670	670	670	670
Hubhöhe: mm	750	750	750	750
Hubzeit: sec	19	19	19	19
Senkzeit: sec	19	19	19	19
Anschlussspannung: V	230	400	230	400
Geräuschpegel: dbA	70	70	70	70
Sonstiges:				

	<input type="checkbox"/>	<input type="checkbox"/>	<input type="checkbox"/>	<input type="checkbox"/>
KK-Artikel-Nr.	759 424-74	759 425-74	614 541-74	614 542-74
Gaerner-Artikel-Nr.	117 958-57	117 959-57	885 921-57	885 922-57
Typ	FCE 1000/85	FCE 1000/85	FCE 1000/85	FCE 1000/85
Kom.-Nr.				
Fabr.-Nr.:				
Baujahr:				
Hubtisch Ausführung:	<input type="checkbox"/> fahrbar <input type="checkbox"/> stationär	<input type="checkbox"/> fahrbar <input type="checkbox"/> stationär	<input type="checkbox"/> fahrbar <input type="checkbox"/> stationär	<input type="checkbox"/> fahrbar <input type="checkbox"/> stationär
Bedienpersonenmit- fahrt:	<input type="checkbox"/> ja <input checked="" type="checkbox"/> nein	<input type="checkbox"/> ja <input checked="" type="checkbox"/> nein	<input type="checkbox"/> ja <input checked="" type="checkbox"/> nein	<input type="checkbox"/> ja <input checked="" type="checkbox"/> nein
Tragkraft: kg	1000	1000	1000	1000
Plattformmaße: mm	1600x900	1600x900	1600x1150	1600x1150
Bauhöhe: mm	80	80	80	80
Nutzhub: mm	770	770	770	770
Hubhöhe: mm	850	850	850	850
Hubzeit: sec	22	22	22	22
Senkzeit: sec	22	22	22	22
Anschlussspannung: V	230	400	230	400
Geräuschpegel: dbA	70	70	70	70
Sonstiges:				

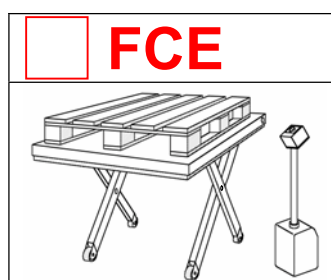





	<input type="checkbox"/>	<input type="checkbox"/>	<input type="checkbox"/>	<input type="checkbox"/>
KK-Artikel-Nr.	724 229-74	724 230-74	614 543-74	614 544-74
Gaerner-Artikel-Nr.	884 068-57	884 074-57	885 923-57	885 924-57
Typ	FCE 1500/75	FCE 1500/75	FCE 1500/75	FCE 1500/75
Kom.-Nr.				
Fabr.-Nr.:				
Baujahr:				
Hubtisch Ausführung:	<input type="checkbox"/> fahrbar <input type="checkbox"/> stationär	<input type="checkbox"/> fahrbar <input type="checkbox"/> stationär	<input type="checkbox"/> fahrbar <input type="checkbox"/> stationär	<input type="checkbox"/> fahrbar <input type="checkbox"/> stationär
Bedienpersonenmit- fahrt:	<input type="checkbox"/> ja <input checked="" type="checkbox"/> nein	<input type="checkbox"/> ja <input checked="" type="checkbox"/> nein	<input type="checkbox"/> ja <input checked="" type="checkbox"/> nein	<input type="checkbox"/> ja <input checked="" type="checkbox"/> nein
Tragkraft: kg	1500	1500	1500	1500
Plattformmaße: mm	1450x900	1450x900	1450x1150	1450x1150
Bauhöhe: mm	90	90	90	90
Nutzhub: mm	660	660	660	660
Hubhöhe: mm	750	750	750	750
Hubzeit: sec	20	20	20	20
Senkzeit: sec	20	20	20	20
Anschlussspannung: V	230	400	230	400
Geräuschpegel: dbA	70	70	70	70
Sonstiges:				

	<input type="checkbox"/>	<input type="checkbox"/>	<input type="checkbox"/>	<input type="checkbox"/>
KK-Artikel-Nr.	759 426-74	759 427-74	614 545-74	614 546-74
Gaerner-Artikel-Nr.	117 960-57	117 961-57	885 925-57	885 927-57
Typ	FCE 1500/85	FCE 1500/85	FCE 1500/85	FCE 1500/85
Kom.-Nr.				
Fabr.-Nr.:				
Baujahr:				
Hubtisch Ausführung:	<input type="checkbox"/> fahrbar <input type="checkbox"/> stationär	<input type="checkbox"/> fahrbar <input type="checkbox"/> stationär	<input type="checkbox"/> fahrbar <input type="checkbox"/> stationär	<input type="checkbox"/> fahrbar <input type="checkbox"/> stationär
Bedienpersonenmit- fahrt:	<input type="checkbox"/> ja <input checked="" type="checkbox"/> nein	<input type="checkbox"/> ja <input checked="" type="checkbox"/> nein	<input type="checkbox"/> ja <input checked="" type="checkbox"/> nein	<input type="checkbox"/> ja <input checked="" type="checkbox"/> nein
Tragkraft: kg	1500	1500	1500	1500
Plattformmaße: mm	1600x900	1600x900	1600x1150	1600x1150
Bauhöhe: mm	90	90	90	90
Nutzhub: mm	760	760	760	760
Hubhöhe: mm	850	850	850	850
Hubzeit: sec	25	25	25	25
Senkzeit: sec	25	25	25	25
Anschlussspannung: V	230	400	230	400
Geräuschpegel: dbA	70	70	70	70
Sonstiges:				

Bedieningshandleiding

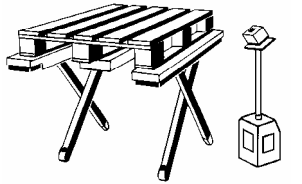
Vlakke heftafel

Serie

<input type="checkbox"/> FE	<input type="checkbox"/> FCE
	
	

Type: /

Serie nr.:

Adres van de klantendienst

FLEXLIFT Hubgeräte GmbH
 Eckendorfer Straße 115-117
 D- 33609 Bielefeld
 Tel. 0521/7806-260
 Fax. 0521/7806-320

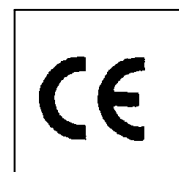

INHOUD

1. ONTVANGST VAN DE ZENDING	3
2. EISEN AAN DE OPSTELLINGSPLAATS	3
3. REGLEMENTAIR TOEPASSINGSGEBIED.....	3
4. VEILIGHEID	4
4.1. VEILIGHEIDSVORSCHRIFTEN VOOR SCHAARHEFTAFELS.....	4
4.2. BEDIENINGS- EN VEILIGHEIDSPLAATJES OP DE HEFTAFEL (<i>VERBODEN TE VERWIJDEREN</i>)	5
5. OPBOUW VAN DE HEFTAFEL	6
5.1. BESCHERMINRICHTINGEN	6
5.2. ONDERHOUDSSTEUNEN/MONTAGEBORGSCHROEF.....	6
6. INBEDRIJFSTELLING	6
6.1. AFNEMEN VAN DE HEFTAFEL VAN DE PALLET	7
6.2. INBEDRIJFSTELLING VAN VERRIJDABARE HEFTAFELS.....	7
7. BUITENBEDRIJFSTELLING	8
8. CONTROLE	8
9. INSPECTIE/ONDERHOUD	9
10. VERKLARING VAN OVEREENSTEMMING	10
11. TECHNISCHE GEGEVENS	12

1. ONTVANGST VAN DE ZENDING

Zending controleren:

- Volledigheid
- Transportschade:
 - Heftafel in geen geval in gebruik nemen!
 - Contact opnemen met leverancier.

2. EISEN AAN DE OPSTELLINGSPLAATS

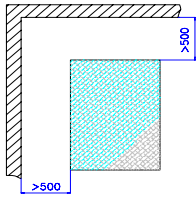
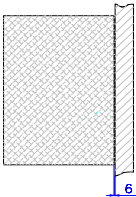
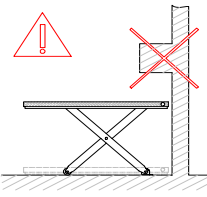
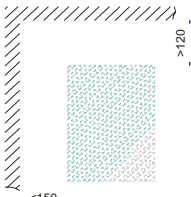
<p><u>Vrije opstelling in de ruimte:</u> rondom min. 500 mm veiligheidsafstand.</p>	<p><u>Opstelling tegen de muur:</u> max.6 mm afstand van de muur tot het platform. Muren glad en loodrecht.</p>	<p><u>Heftafel niet gebruiken onder vooruitstekende elementen</u></p>	<p><u>Opstelling dicht bij de muur:</u> min. 120 mm max.150 mm afstand van de muur</p>
			

3. REGLEMENTAIR TOEPASSINGSGBIED

Gebruiksdoeleinde van de heftafel:

Type FE/FCE

- Heffen/neerlaten van lasten met max. nominale belasting overeenkomstig het draaglastplaatje
- Max. 20 bewegingen/h bij standaarduitvoering, bij gebruik in één ploegendienst
- Werkzaamheden aan de last bij een heftafel in rust
- Verplaatsen op vier loopwielen, **zonder opgelegde last.**

„Verdeelde last”

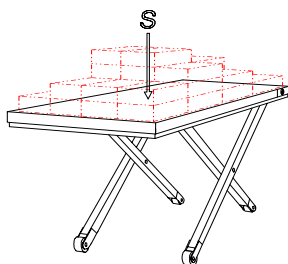

Toegelaten belastingen

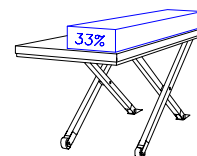
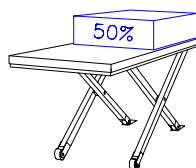
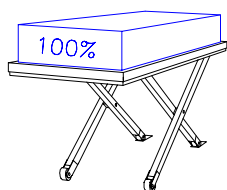

4. VEILIGHEID

4.1. Veiligheidsvoorschriften voor schaarheftafels

Algemeen

- Bediening alleen door meerderjarige, opgeleide en bevoegde personen.
- Vóór werkzaamheden aan de heftafel/last moeten gevaren voor personen of voorwerpen worden uitgesloten
- Veiligheidsafstanden (50 cm) ten opzichte van voorwerpen in de omgeving in acht nemen.
- Heftafel alleen gebruiken op een egale, horizontale en belastbare ondergrond.
- Niveauverschillen tot max. 10 mm compenseren (ondersteuning door vaste lagers/bodemplaten)
- Heftafel als laadinrichting alleen gebruiken met bodemframe of bodemverankering.
- Heftafel alleen beladen met het aangegeven lasttype en de aangegeven lastverdeling.
- Verplaatsen van de heftafel alleen zonder belasting.
- Lasten op het platform beveiligen.
- Heftafel bij storingen/gevaren voor de veiligheid buiten gebruik stellen.
- Heftafel beveiligen tegen gebruik door onbevoegden.
- Regelmatige controle van de veiligheidsinrichtingen.
- Bedieningshandleiding in de buurt van de heftafel bewaren.
- Veiligheidsvoorschriften (bijgevoegd geel kleefplaatje) in de buurt van de heftafel aanbrengen.

Verboden is

- Het transport van personen.
- Het meerijden van personen (alleen bij inrichting van een bedieningspost).
- Het werken aan de last, tijdens het heffen.
- Het omhoog klimmen aan de last of het platform.
- Onder het platform/de last te gaan staan.
- Het ingrijpen in de heftafel/schaar.
- Het overschrijden van de max. draaglast.
- Het gebruik van ongeschikte pallettypes.
- Het eenzijdig uitsteken van de last.
- Oneigenlijk gebruik als lastpers.
- Constructiewijzigingen/veranderingen aan de heftafel.
- Het opstellen/gebruiken in open lucht (alleen bij desbetreffende uitrusting).
- Het bedienen van de heftafel bij een niet vergrendeld draaiplatform.
- Het gebruik van de heftafel zonder bescherminrichtingen/voetbeveiligingscontactstrip.







Gevaren

- Dodemansschakeling nooit buiten werking stellen. **LEVENSGEVAAR**
- Voetbeveiligingscontactstrip nooit buiten werking stellen.
- Bij het ontstaan van een gevaarlijke situatie de bedieningsschakelaar onmiddellijk loslaten.
- Noodstopschakelaar indrukken.
- Bij een vallende of kantelende last de gevarezone onmiddellijk verlaten.
- Stroomvoerende onderdelen niet blootstellen aan vocht.
- Hydraulische olie kan huidirritaties/gezondheidsschade veroorzaken
- Beschadigde componenten onmiddellijk vervangen.

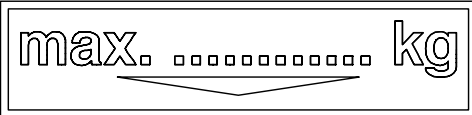
Reparatie- en onderhoudswerkzaamheden

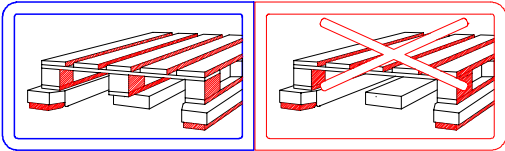
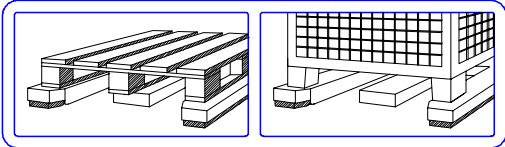
- Alleen door geautoriseerd en gespecialiseerd personeel.
- Alleen in onbelaste, stroomloze, spanningsvrije en drukloze toestand.
- Alleen bij aangebrachte onderhoudssteunen.
- Ingebruikname tijdens onderhoud/repairatie verhinderen.
- Veiligheidshandschoenen en gezichtsbescherming gebruiken.
- Controle van de heftafel minstens 1x per jaar door een deskundige.
- Hydraulische componenten regelmatig onderhouden.

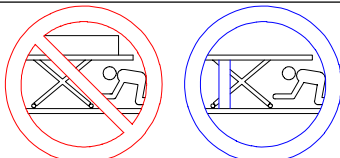
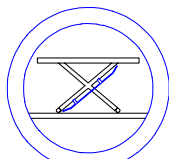
4.2. Bedienings- en veiligheidsplaatjes op de heftafel (verboden te verwijderen)

a)	<p>Draaglastplaatje</p> 	Maximale draaglast
b)	<p>Laadbereik</p> 	Laadbereik bij verrijdbare heftafel.
c)	<p>Lasttype</p> 	<ul style="list-style-type: none"> • Pallets met middensupport
d)		<ul style="list-style-type: none"> • Pallets met middensupport • Pallets zonder middensupport • Laadkisten met versterking of extra ondersteuning
e)	<p>Verboden voor personen om mee te rijden</p> 	<ul style="list-style-type: none"> • Geen transport van personen. • Niet op het platform / de last gaan staan
f)	<p>Verboden in de schaar te grijpen</p> 	
g+h)	<p>Verboden onder de heftafel te gaan staan / gebod voor gebruik van onderhoudssteunen</p> 	
i)	<p>Gebod voor gebruik van beschermbeugel</p> 	
j))	<p>Typeplaatje</p> 	

5. OPBOUW VAN DE HEFTAFEL

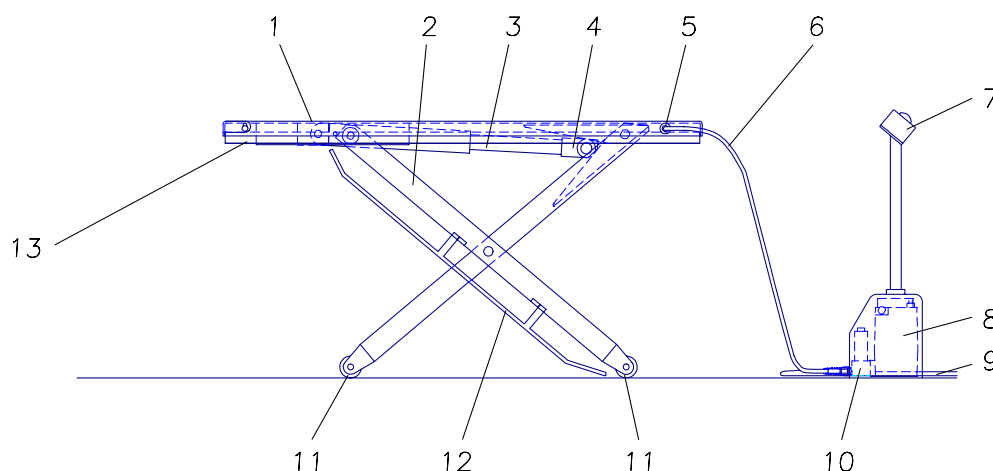

- | | | | |
|-------------------------|------------------------------|---------------------|---------------------------------|
| 1 Platform | 5 Hydraulische snelkoppeling | 8 Aggregaat | 12 Voetstootbeugel |
| 2 Hefschaar | | 9 Stroomaansluiting | 13 Voetbeveiligingscontactstrip |
| 3 Hydraulische cilinder | 6 Hydraulische slang | 10 Magneetventiel | |
| 4 Spierrollenvork | 7 Bedieningsschakelaar | 11 Bodemwiel | |

5.1. Bescherminrichtingen

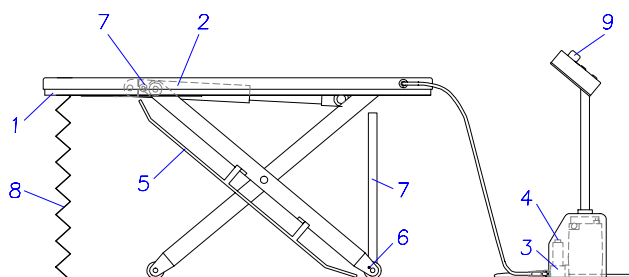

- | |
|--|
| 1 Voetbeveiligingscontactstrip |
| 2 Leidingbreukbeveiliging (daalremventiel) |
| 3 Overdrukventiel |
| 4 Nooddaling |
| 5 Voetstootbeugel |
| 6 Wielrem |
| 7 Onderhoudssteun |
| 8 Rouleau, vouwbalg (speciale uitrusting) |
| 9 Noodstop |

5 Voetstootbeugel aan de platformrand



5.2. Onderhoudssteunen/montageborgschroef

Montageborgschroef (7) bij FE/FCE

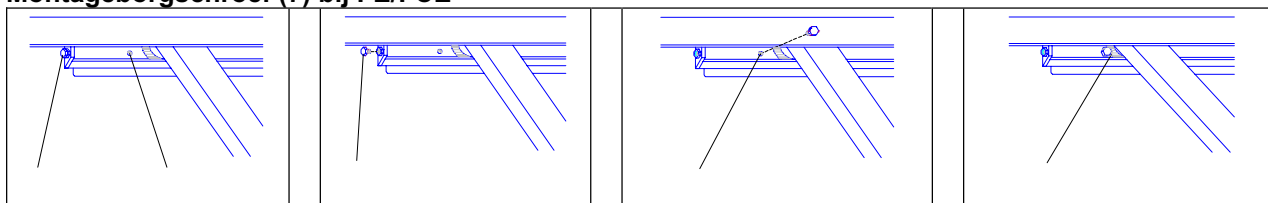

6. INBEDRIJFSTELLING



Veiligheidsvoorschriften respecteren

6.1. Afnemen van de heftafel van de pallet



Let op! Heftafel niet in neergelaten toestand van de pallet tillen!
Hefschaar kan openklappen of de spierrollenvork kan uit haar zitting vallen.

- Aandrijffaggregaat voorlopig aansluiten.
- Aandrijffaggregaat via hydraulische snelkoppeling aansluiten op de heftafel.
- Netstekker (randaardestekker of CEE) aansluiten op contactdoos.



- Heftafel met behulp van de bedieningsschakelaar »Heffen« omhoog bewegen.
- Omhoog bewogen heftafel aan de smalle zijde (slangaansluitzijde) optillen, van de pallet trekken.
- Nu de andere zijde optillen en pallet verwijderen.



6.2. Inbedrijfstelling van verrijdbare heftafels

1. Voedingsleidingen aansluiten

Stroomvoorziening via netstekker met overeenkomstige zekeringen.

Wisselstroommotor 240V-randaardestekker: min. 16 A

Draaistroomuitvoering CEE-stekker: 10 A

2. Accessoires (bijv. laadhellingsverlengstuk) aanbrengen

3. Elektrische aansluiting tot stand brengen

4. Hydraulische leiding met behulp van de bedieningsschakelaar „Neerlaten” drukvrij schakelen

5. Aandrijffaggregaat met behulp van hydraulische snelkoppeling (5) aansluiten

Aankoppelen

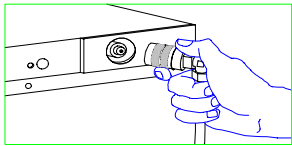
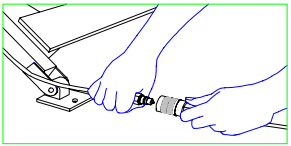
 <p>Platformaansluiting</p>	<p>Koppelingsmof (slang) aanbrengen op koppelingsstekker (heftafel)</p>	 <p>Voetaansluiting</p>	<p>Koppelingsmof en koppelingsstekker met elkaar verbinden.</p>
--	---	---	---

- ☞ Bij het bereiken van de bovenste hefpositie functie »Heffen« niet verder bedienen.
- ☞ Kort, schoksgewijs heffen en neerlaten is verboden. Er kan schade aan het apparaat ontstaan.

Bij stationaire heftafels:

6. Heftafel in de gewenste positie schuiven en uitlijnen.
7. Correcte positie controleren door neerlaat- en hefbewegingen.

8. Heftafel aan de inschuifzijde lichtjes optillen, de bodemplaten onder de bodemwielen schuiven, uitlijnen en bevestigen.

9. Eventueel voetstootbeugel (5) aan het scharbeen monteren (FE/FCE)

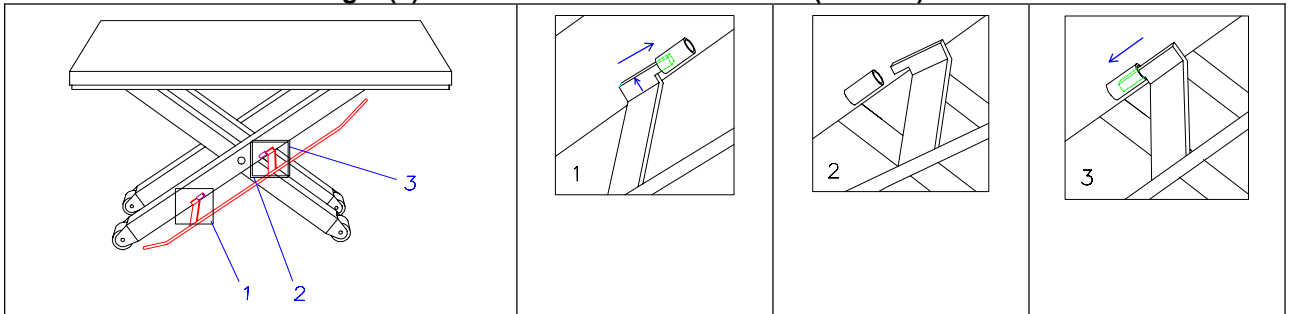

10. Functiecontrole

- Heftafel meermaals zonder last heffen/neerlaten.
- Voetbeveiligingscontactstrip controleren door bediening.

7. BUITENBEDRIJFSTELLING



Bij het beëindigen/onderbreken van de werkzaamheden de heftafel buiten bedrijf stellen.

- Aggregaat afkoppelen
- Netstekker uittrekken.
- Hoofdschakelaar uitschakelen.

8. CONTROLE

- ☞ Bij heftafels in een complete installatie is een controle voor de eerste inbedrijfstelling noodzakelijk.
- ☞ Bij heftafels voor het meerijden van bedieningspersoneel/transport van personen gelden uiteenlopende nationale veiligheidsbepalingen. In Duitsland: controle voor de eerste inbedrijfstelling door een deskundige.
 - Jaarlijkse controle door een deskundige.
 - Opstellen en bewaren van een testverslag.
 - Bijhouden van een testboek voor heftafels voor het meerijden van bedieningspersoneel en een hefhoogte van > 2 m.

9. INSPECTIE/ONDERHOUD



Veiligheidsvoorschriften respecteren

Wat?	Wanneer?	Beschrijving
Oliepeil controleren	2 weken na inbedrijfstelling / maandelijks	<ul style="list-style-type: none"> • Heftafel compleet neerlaten. • Oliepeil tot bovenkant vulinlaat.
Olieverversing	jaarlijks	<ul style="list-style-type: none"> • Heftafel compleet neerlaten. • Hydraulische slang afkoppelen. • Koppelingsmof van de slang afschroeven. • Schroefverbinding van de vulinlaat losdraaien. • Slang in een opvangreservoir houden. • Olie uit de tank pompen (bediening »Heffen«)
Hydraulisch systeem ontluchten	maandelijks	<ul style="list-style-type: none"> • Heftafel meermaals tegen mechanische eindaanslag bewegen. • »Heffen« 2-3 sec. bedienen.
Toestand en dichtheid van de hydraulische installatie controleren	2 weken na inbedrijfstelling / jaarlijks	<ul style="list-style-type: none"> • Hydraulische leidingen, ventielen, leidingwerk, slangen, koppelingen, schroefverbindingen controleren. • Schroefverbindingen met oliesporen vastdraaien. • Bij beschadigingen onderdelen vervangen. • Hydraulisch systeem ontluchten door meermaals tegen de mechanische eindaanslag te bewegen. • Alle hydraulische slangen na 6 jaar vervangen.
Controle van mechanische verbindingen	2 weken na inbedrijfstelling / jaarlijks	<ul style="list-style-type: none"> • Algemene visuele en functiecontrole van alle mechanische verbindingen.
Voetbeveiligingscontactstrip controleren	bij iedere inbedrijfstelling	<ul style="list-style-type: none"> • Bij een niet correct functionerende beveiligingscontactstrip moet de heftafel buiten werking worden gesteld.
Reinigen	dagelijks	

- ☞ **Onderhoudsintervallen bij gebruik in één ploegendienst.**
- Onderhoudsintervallen bij een meerploegenstelsel halveren.**
- Olieaanbeveling: VITAM GF 22 (Aral)**

11. TECHNISCHE GEGEVENS

NL	D	
Com.-nr.	Kom. Nr	
Serie-nr.:	Fabr-Nr.	
Bouwjaar:	Baujahr	
Heftafel uitvoering:	Hubtischausführung	<input type="checkbox"/> beweegbaar <input type="checkbox"/> stationair
Meerijden van personen:	Bedienpersonenmitfahrt	<input type="checkbox"/> ja <input type="checkbox"/> nee
Draagvermogen: kg	Tragkraft	
Platformafmetingen:mm	Plattformmaße	
Bouwhoogte: mm	Bauhöhe	
Nuttige hefhoogte: mm	Nutzhub	
Hefhoogte: mm	Hubhöhe	
Heftijd: sec	Hubzeit	
Neerlaattijd: sec	Senkzeit	
Aansluitspanning: V	Anschlußspannung	
Geluidsniveau: dbA	Geräuschpegel	
Overige:	Sonstiges	

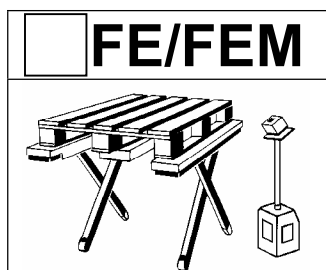

	<input type="checkbox"/>	<input type="checkbox"/>	<input type="checkbox"/>	<input type="checkbox"/>
KK-Artikel-Nr.	724 240-74	724 241-74	614 522-74	614 523-74
Gaerner-Artikel-Nr	884 192-57	884 217-57	885 902-57	885 929-57
Typ	FE/FEM 300/75	FE/FEM 300/75	FE/FEM 300/75	FE/FEM 300/75
Kom.-Nr.				
Fabr.-Nr.:				
Baujahr:				
Hubtisch Ausführung:	<input type="checkbox"/> fahrbar <input type="checkbox"/> stationär	<input type="checkbox"/> fahrbar <input type="checkbox"/> stationär	<input type="checkbox"/> fahrbar <input type="checkbox"/> stationär	<input type="checkbox"/> fahrbar <input type="checkbox"/> stationär
Bedienpersonenmit- fahrt:	<input type="checkbox"/> ja <input checked="" type="checkbox"/> nein	<input type="checkbox"/> ja <input checked="" type="checkbox"/> nein	<input type="checkbox"/> ja <input checked="" type="checkbox"/> nein	<input type="checkbox"/> ja <input checked="" type="checkbox"/> nein
Tragkraft: kg	300	300	300	300
Plattformmaße: mm	1300x910	1300x910	1300x1150	1300x1150
Bauhöhe: mm	80	80	80	80
Nutzhub: mm	670	670	670	670
Hubhöhe: mm	750	750	750	750
Hubzeit: sec	16	16	16	16
Senkzeit: sec	16	16	16	16
Anschlussspannung: V	230	400	230	400
Geräuschpegel: dbA	70	70	70	70
Sonstiges:				
	<input type="checkbox"/>	<input type="checkbox"/>	<input type="checkbox"/>	<input type="checkbox"/>
KK-Artikel-Nr.	716 026-74	716 027-74	614 524-74	614 525-74
Gaerner-Artikel-Nr	784 562-57	784 579-57	885 905-57	885 906-57
Typ	FE/FEM 600/75	FE/FEM 600/75	FE/FEM 600/75	FE/FEM 600/75
Kom.-Nr.				
Fabr.-Nr.:				
Baujahr:				
Hubtisch Ausführung:	<input type="checkbox"/> fahrbar <input type="checkbox"/> stationär	<input type="checkbox"/> fahrbar <input type="checkbox"/> stationär	<input type="checkbox"/> fahrbar <input type="checkbox"/> stationär	<input type="checkbox"/> fahrbar <input type="checkbox"/> stationär
Bedienpersonenmit- fahrt:	<input type="checkbox"/> ja <input checked="" type="checkbox"/> nein	<input type="checkbox"/> ja <input checked="" type="checkbox"/> nein	<input type="checkbox"/> ja <input checked="" type="checkbox"/> nein	<input type="checkbox"/> ja <input checked="" type="checkbox"/> nein
Tragkraft: kg	600	600	600	600
Plattformmaße: mm	1300x910	1300x910	1300x1150	1300x1150
Bauhöhe: mm	80	80	80	80
Nutzhub: mm	670	670	670	670
Hubhöhe: mm	750	750	750	750
Hubzeit: sec	17	17	17	17
Senkzeit: sec	17	17	17	17
Anschlussspannung: V	230	400	230	400
Geräuschpegel: dbA	70	70	70	70
Sonstiges:				



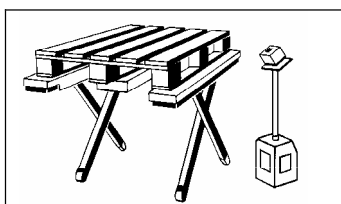

	<input type="checkbox"/>	<input type="checkbox"/>	<input type="checkbox"/>	<input type="checkbox"/>
KK-Artikel-Nr.	724 397-74	724 398-74	614 526-74	614 527-74
Gaerner-Artikel-Nr.	102 682-57	102 683-57	885 907-57	885 908-57
Typ	FE/FEM 900/75	FE/FEM 900/75	FE/FEM 900/75	FE/FEM 900/75
Kom.-Nr.				
Fabr.-Nr.:				
Baujahr:				
Hubtisch Ausführung:	<input type="checkbox"/> fahrbar <input type="checkbox"/> stationär	<input type="checkbox"/> fahrbar <input type="checkbox"/> stationär	<input type="checkbox"/> fahrbar <input type="checkbox"/> stationär	<input type="checkbox"/> fahrbar <input type="checkbox"/> stationär
Bedienpersonenmit- fahrt:	<input type="checkbox"/> ja <input checked="" type="checkbox"/> nein	<input type="checkbox"/> ja <input checked="" type="checkbox"/> nein	<input type="checkbox"/> ja <input checked="" type="checkbox"/> nein	<input type="checkbox"/> ja <input checked="" type="checkbox"/> nein
Tragkraft: kg	900	900	1200	1200
Plattformmaße: mm	1300x910	1300x910	1300x1150	1300x1150
Bauhöhe: mm	80	80	80	80
Nutzhub: mm	670	670	670	670
Hubhöhe: mm	750	750	750	750
Hubzeit: sec	18	18	18	18
Senkzeit: sec	18	18	18	18
Anschlussspannung: V	230	400	230	400
Geräuschpegel: dbA	70	70	70	70
Sonstiges:				

	<input type="checkbox"/>	<input type="checkbox"/>	<input type="checkbox"/>	<input type="checkbox"/>
KK-Artikel-Nr.	716 028-74	716 029-74	614 528-74	614 529-74
Gaerner-Artikel-Nr.	784 585-57	784 591-57	885 909-57	885 910-57
Typ	FE/FEM 1200/75	FE/FEM 1200/75	FE/FEM 1200/75	FE/FEM 1200/75
Kom.-Nr.				
Fabr.-Nr.:				
Baujahr:				
Hubtisch Ausführung:	<input type="checkbox"/> fahrbar <input type="checkbox"/> stationär	<input type="checkbox"/> fahrbar <input type="checkbox"/> stationär	<input type="checkbox"/> fahrbar <input type="checkbox"/> stationär	<input type="checkbox"/> fahrbar <input type="checkbox"/> stationär
Bedienpersonenmit- fahrt:	<input type="checkbox"/> ja <input checked="" type="checkbox"/> nein	<input type="checkbox"/> ja <input checked="" type="checkbox"/> nein	<input type="checkbox"/> ja <input checked="" type="checkbox"/> nein	<input type="checkbox"/> ja <input checked="" type="checkbox"/> nein
Tragkraft: kg	900	900	1200	1200
Plattformmaße: mm	1300x910	1300x910	1300x1150	1300x1150
Bauhöhe: mm	80	80	80	80
Nutzhub: mm	670	670	670	670
Hubhöhe: mm	750	750	750	750
Hubzeit: sec	19	19	19	19
Senkzeit: sec	19	19	19	19
Anschlussspannung: V	230	400	230	400
Geräuschpegel: dbA	70	70	70	70
Sonstiges:				



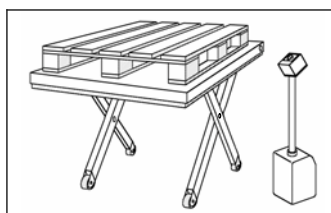

	<input type="checkbox"/>	<input type="checkbox"/>	<input type="checkbox"/>	<input type="checkbox"/>
KK-Artikel-Nr.	724 219-74	724 221-74	614 531-74	614 532-74
Gaerner-Artikel-Nr.	883 956-57	883 962-57	885 911-57	885 912-57
Typ	FCE 300/75	FCE 300/75	FCE 300/75	FCE 300/75
Kom.-Nr.				
Fabr.-Nr.:				
Baujahr:				
Hubtisch Ausführung:	<input type="checkbox"/> fahrbar <input type="checkbox"/> stationär	<input type="checkbox"/> fahrbar <input type="checkbox"/> stationär	<input type="checkbox"/> fahrbar <input type="checkbox"/> stationär	<input type="checkbox"/> fahrbar <input type="checkbox"/> stationär
Bedienpersonenmit-fahrt:	<input type="checkbox"/> ja <input checked="" type="checkbox"/> nein	<input type="checkbox"/> ja <input checked="" type="checkbox"/> nein	<input type="checkbox"/> ja <input checked="" type="checkbox"/> nein	<input type="checkbox"/> ja <input checked="" type="checkbox"/> nein
Tragkraft: kg	300	300	300	300
Plattformmaße: mm	1450x900	1450x900	1450x1150	1450x1150
Bauhöhe: mm	80	80	80	80
Nutzhub: mm	670	670	670	670
Hubhöhe: mm	750	750	750	750
Hubzeit: sec	16	16	16	16
Senkzeit: sec	16	16	16	16
Anschlussspannung: V	230	400	230	400
Geräuschpegel: dbA	70	70	70	70
Sonstiges:				

	<input type="checkbox"/>	<input type="checkbox"/>	<input type="checkbox"/>	<input type="checkbox"/>
KK-Artikel-Nr.	759 419-74	759420-74	614 533-74	614 534-74
Gaerner-Artikel-Nr.	117 954-57	117 955-57	885 913-57	885 914-57
Typ	FCE 300/85	FCE 300/85	FCE 300/85	FCE 300/85
Kom.-Nr.				
Fabr.-Nr.:				
Baujahr:				
Hubtisch Ausführung:	<input type="checkbox"/> fahrbar <input type="checkbox"/> stationär	<input type="checkbox"/> fahrbar <input type="checkbox"/> stationär	<input type="checkbox"/> fahrbar <input type="checkbox"/> stationär	<input type="checkbox"/> fahrbar <input type="checkbox"/> stationär
Bedienpersonenmit-fahrt:	<input type="checkbox"/> ja <input checked="" type="checkbox"/> nein	<input type="checkbox"/> ja <input checked="" type="checkbox"/> nein	<input type="checkbox"/> ja <input checked="" type="checkbox"/> nein	<input type="checkbox"/> ja <input checked="" type="checkbox"/> nein
Tragkraft: kg	300	300	300	300
Plattformmaße: mm	1600x900	1600x900	1600x1150	1600x1150
Bauhöhe: mm	80	80	80	80
Nutzhub: mm	770	770	770	770
Hubhöhe: mm	850	850	850	850
Hubzeit: sec	20	20	20	20
Senkzeit: sec	20	20	20	20
Anschlussspannung: V	230	400	230	400
Geräuschpegel: dbA	70	70	70	70
Sonstiges:				

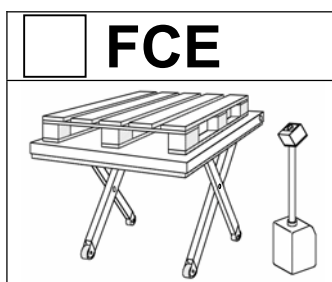

	<input type="checkbox"/>	<input type="checkbox"/>	<input type="checkbox"/>	<input type="checkbox"/>
KK-Artikel-Nr.	724 223-74	724 224-74	614 535-74	614 536-74
Gaerner-Artikel-Nr.	883 985-57	884 016-57	885 915-57	885 916-57
Typ	FCE 500/75	FCE 500/75	FCE 500/75	FCE 500/75
Kom.-Nr.				
Fabr.-Nr.:				
Baujahr:				
Hubtisch Ausführung:	<input type="checkbox"/> fahrbar <input type="checkbox"/> stationär	<input type="checkbox"/> fahrbar <input type="checkbox"/> stationär	<input type="checkbox"/> fahrbar <input type="checkbox"/> stationär	<input type="checkbox"/> fahrbar <input type="checkbox"/> stationär
Bedienpersonenmit- fahrt:	<input type="checkbox"/> ja <input checked="" type="checkbox"/> nein	<input type="checkbox"/> ja <input checked="" type="checkbox"/> nein	<input type="checkbox"/> ja <input checked="" type="checkbox"/> nein	<input type="checkbox"/> ja <input checked="" type="checkbox"/> nein
Tragkraft: kg	500	500	500	500
Plattformmaße: mm	1450x900	1450x900	1450x1150	1450x1150
Bauhöhe: mm	80	80	80	80
Nutzhub: mm	670	670	670	670
Hubhöhe: mm	750	750	750	750
Hubzeit: sec	16	16	16	16
Senkzeit: sec	16	16	16	16
Anschlussspannung: V	230	400	230	400
Geräuschpegel: dbA	70	70	70	70
Sonstiges:				

	<input type="checkbox"/>	<input type="checkbox"/>	<input type="checkbox"/>	<input type="checkbox"/>
KK-Artikel-Nr.	759 421-74	759 423-74	614 537-74	614 538-74
Gaerner-Artikel-Nr.	117 956-57	117 957-57	885 917-57	885 918-57
Typ	FCE 500/85	FCE 500/85	FCE 500/85	FCE 500/85
Kom.-Nr.				
Fabr.-Nr.:				
Baujahr:				
Hubtisch Ausführung:	<input type="checkbox"/> fahrbar <input type="checkbox"/> stationär	<input type="checkbox"/> fahrbar <input type="checkbox"/> stationär	<input type="checkbox"/> fahrbar <input type="checkbox"/> stationär	<input type="checkbox"/> fahrbar <input type="checkbox"/> stationär
Bedienpersonenmit- fahrt:	<input type="checkbox"/> ja <input checked="" type="checkbox"/> nein	<input type="checkbox"/> ja <input checked="" type="checkbox"/> nein	<input type="checkbox"/> ja <input checked="" type="checkbox"/> nein	<input type="checkbox"/> ja <input checked="" type="checkbox"/> nein
Tragkraft: kg	500	500	500	500
Plattformmaße: mm	1600x900	1600x900	1600x1150	1600x1150
Bauhöhe: mm	80	80	80	80
Nutzhub: mm	770	770	770	770
Hubhöhe: mm	850	850	850	850
Hubzeit: sec	20	20	20	20
Senkzeit: sec	20	20	20	20
Anschlussspannung: V	230	400	230	400
Geräuschpegel: dbA	70	70	70	70
Sonstiges:				

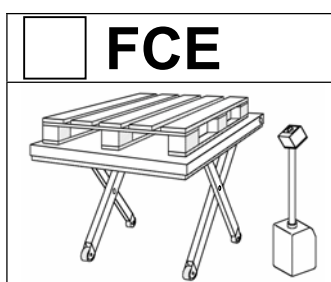

	<input type="checkbox"/>	<input type="checkbox"/>	<input type="checkbox"/>	<input type="checkbox"/>
KK-Artikel-Nr.	724 226-74	724 227-74	614 539-74	614 540-74
Gaerner-Artikel-Nr.	884 039-57	884 045-57	885 919-57	885 920-57
Typ	FCE 1000/75	FCE 1000/75	FCE 1000/75	FCE 1000/75
Kom.-Nr.				
Fabr.-Nr.:				
Baujahr:				
Hubtisch Ausführung:	<input type="checkbox"/> fahrbar <input type="checkbox"/> stationär	<input type="checkbox"/> fahrbar <input type="checkbox"/> stationär	<input type="checkbox"/> fahrbar <input type="checkbox"/> stationär	<input type="checkbox"/> fahrbar <input type="checkbox"/> stationär
Bedienpersonenmit- fahrt:	<input type="checkbox"/> ja <input checked="" type="checkbox"/> nein	<input type="checkbox"/> ja <input checked="" type="checkbox"/> nein	<input type="checkbox"/> ja <input checked="" type="checkbox"/> nein	<input type="checkbox"/> ja <input checked="" type="checkbox"/> nein
Tragkraft: kg	1000	1000	1000	1000
Plattformmaße: mm	1450x900	1450x900	1450x1150	1450x1150
Bauhöhe: mm	80	80	80	80
Nutzhub: mm	670	670	670	670
Hubhöhe: mm	750	750	750	750
Hubzeit: sec	19	19	19	19
Senkzeit: sec	19	19	19	19
Anschlussspannung: V	230	400	230	400
Geräuschpegel: dbA	70	70	70	70
Sonstiges:				

	<input type="checkbox"/>	<input type="checkbox"/>	<input type="checkbox"/>	<input type="checkbox"/>
KK-Artikel-Nr.	759 424-74	759 425-74	614 541-74	614 542-74
Gaerner-Artikel-Nr.	117 958-57	117 959-57	885 921-57	885 922-57
Typ	FCE 1000/85	FCE 1000/85	FCE 1000/85	FCE 1000/85
Kom.-Nr.				
Fabr.-Nr.:				
Baujahr:				
Hubtisch Ausführung:	<input type="checkbox"/> fahrbar <input type="checkbox"/> stationär	<input type="checkbox"/> fahrbar <input type="checkbox"/> stationär	<input type="checkbox"/> fahrbar <input type="checkbox"/> stationär	<input type="checkbox"/> fahrbar <input type="checkbox"/> stationär
Bedienpersonenmit- fahrt:	<input type="checkbox"/> ja <input checked="" type="checkbox"/> nein	<input type="checkbox"/> ja <input checked="" type="checkbox"/> nein	<input type="checkbox"/> ja <input checked="" type="checkbox"/> nein	<input type="checkbox"/> ja <input checked="" type="checkbox"/> nein
Tragkraft: kg	1000	1000	1000	1000
Plattformmaße: mm	1600x900	1600x900	1600x1150	1600x1150
Bauhöhe: mm	80	80	80	80
Nutzhub: mm	770	770	770	770
Hubhöhe: mm	850	850	850	850
Hubzeit: sec	22	22	22	22
Senkzeit: sec	22	22	22	22
Anschlussspannung: V	230	400	230	400
Geräuschpegel: dbA	70	70	70	70
Sonstiges:				

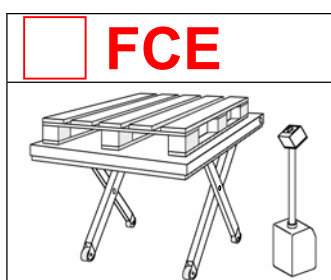



	<input type="checkbox"/>	<input type="checkbox"/>	<input type="checkbox"/>	<input type="checkbox"/>
KK-Artikel-Nr.	724 229-74	724 230-74	614 543-74	614 544-74
Gaerner-Artikel-Nr.	884 068-57	884 074-57	885 923-57	885 924-57
Typ	FCE 1500/75	FCE 1500/75	FCE 1500/75	FCE 1500/75
Kom.-Nr.				
Fabr.-Nr.:				
Baujahr:				
Hubtisch Ausführung:	<input type="checkbox"/> fahrbar <input type="checkbox"/> stationär	<input type="checkbox"/> fahrbar <input type="checkbox"/> stationär	<input type="checkbox"/> fahrbar <input type="checkbox"/> stationär	<input type="checkbox"/> fahrbar <input type="checkbox"/> stationär
Bedienpersonenmit-fahrt:	<input type="checkbox"/> ja <input checked="" type="checkbox"/> nein	<input type="checkbox"/> ja <input checked="" type="checkbox"/> nein	<input type="checkbox"/> ja <input checked="" type="checkbox"/> nein	<input type="checkbox"/> ja <input checked="" type="checkbox"/> nein
Tragkraft: kg	1500	1500	1500	1500
Plattformmaße: mm	1450x900	1450x900	1450x1150	1450x1150
Bauhöhe: mm	90	90	90	90
Nutzhub: mm	660	660	660	660
Hubhöhe: mm	750	750	750	750
Hubzeit: sec	20	20	20	20
Senkzeit: sec	20	20	20	20
Anschlussspannung: V	230	400	230	400
Geräuschpegel: dbA	70	70	70	70
Sonstiges:				

	<input type="checkbox"/>	<input type="checkbox"/>	<input type="checkbox"/>	<input type="checkbox"/>
KK-Artikel-Nr.	759 426-74	759 427-74	614 545-74	614 546-74
Gaerner-Artikel-Nr.	117 960-57	117 961-57	885 925-57	885 927-57
Typ	FCE 1500/85	FCE 1500/85	FCE 1500/85	FCE 1500/85
Kom.-Nr.				
Fabr.-Nr.:				
Baujahr:				
Hubtisch Ausführung:	<input type="checkbox"/> fahrbar <input type="checkbox"/> stationär	<input type="checkbox"/> fahrbar <input type="checkbox"/> stationär	<input type="checkbox"/> fahrbar <input type="checkbox"/> stationär	<input type="checkbox"/> fahrbar <input type="checkbox"/> stationär
Bedienpersonenmit-fahrt:	<input type="checkbox"/> ja <input checked="" type="checkbox"/> nein	<input type="checkbox"/> ja <input checked="" type="checkbox"/> nein	<input type="checkbox"/> ja <input checked="" type="checkbox"/> nein	<input type="checkbox"/> ja <input checked="" type="checkbox"/> nein
Tragkraft: kg	1500	1500	1500	1500
Plattformmaße: mm	1600x900	1600x900	1600x1150	1600x1150
Bauhöhe: mm	90	90	90	90
Nutzhub: mm	760	760	760	760
Hubhöhe: mm	850	850	850	850
Hubzeit: sec	25	25	25	25
Senkzeit: sec	25	25	25	25
Anschlussspannung: V	230	400	230	400
Geräuschpegel: dbA	70	70	70	70
Sonstiges:				

Manual de instruções

Plataforma elevadora plana

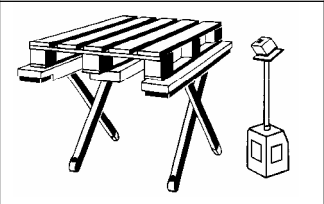
Série

<input type="checkbox"/> FE	<input type="checkbox"/> FCE
	
	

Modelo:

Nº de fabrico:

Endereço do serviço de assistência ao cliente

FLEXLIFT Hubgeräte GmbH
Eckendorfer Strasse 115-117
D- 33609 Bielefeld

Tel. +49 (0) 521/7806-260
Fax. +49 (0) 521/7806-320

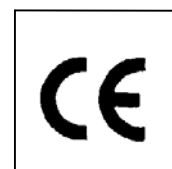

ÍNDICE

1. RECEPÇÃO DA EXPEDIÇÃO	3
2. REQUISITOS REFERENTES AO LOCAL DE INSTALAÇÃO.....	3
3. UTILIZAÇÃO PARA OS FINS PREVISTOS	3
4. SEGURANÇA.....	4
4.1. INSTRUÇÕES DE SEGURANÇA PARA PLATAFORMAS ELEVADORAS TIPO TESOURA	4
4.2. PLACAS DE INSTRUÇÕES E SEGURANÇA NA PLATAFORMA ELEVADORA (<i>É PROIBIDO TIRAR</i>).....	5
5. ESTRUTURA DA PLATAFORMA ELEVADORA.....	6
5.1. DISPOSITIVOS DE SEGURANÇA	7
5.2. APOIOS DE MANUTENÇÃO/PARAFUSO DE SEGURANÇA DE MONTAGEM.....	8
6. COLOCAÇÃO EM FUNCIONAMENTO.....	8
6.1. TIRAR A PLATAFORMA ELEVADORA DA PALETA.....	8
6.2. COLOCAÇÃO EM FUNCIONAMENTO DE PLATAFORMAS ELEVADORAS COM RODAS.....	8
7. COLOCAÇÃO FORA DE SERVIÇO.....	9
8. INSPECÇÃO.....	9
9. INSPECÇÃO/MANUTENÇÃO	11
10. DECLARAÇÃO DE CONFORMIDADE.....	12
11. DADOS TÉCNICOS.....	14

1. RECEPÇÃO DA EXPEDIÇÃO

Controlar a expedição:

- Se está completa
- Se foram detectados danos de transporte:
 - Não colocar a plataforma elevadora em funcionamento!
 - Contactar o fornecedor.

2. REQUISITOS REFERENTES AO LOCAL DE INSTALAÇÃO

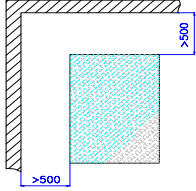
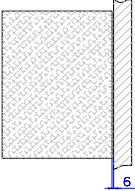
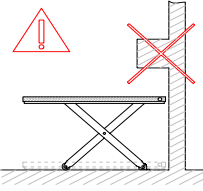
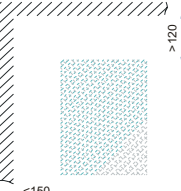
<p><u>Colocação livre no recinto:</u> Distância de segurança mín. de 500 mm em todo o redor.</p>	<p><u>Colocação junto à parede:</u> Distância máx. de 6 mm entre parede e plataforma. Paredes têm que ser lisas e verticais.</p>	<p><u>Não trabalhar com a plataforma elevadora debaixo de ressaltos</u></p>	<p><u>Colocação perto da parede:</u> Distância da parede mín. 120 mm máx. 150 mm</p>
			

3. UTILIZAÇÃO PARA OS FINS PREVISTOS

Finalidade da plataforma elevadora:

Modelos FE/FCE

- Elevar/Baixar cargas com o peso nominal máx. especificado na placa de capacidade de carga
- No máx. 20 movimentos por hora na versão standard, em funcionamento de um turno
- Trabalhos na carga com a plataforma elevadora imobilizada
- Deslocamento sobre quatro rodas, **sem carga aplicada.**

„Carga distribuída“

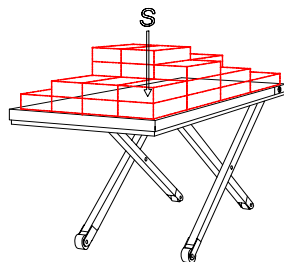

Cargas admissíveis

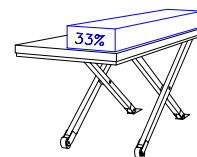
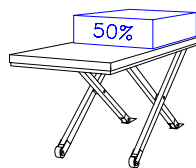
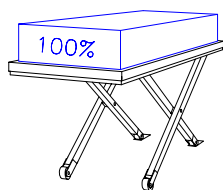

4. SEGURANÇA

4.1. Instruções de segurança para plataformas elevadoras tipo tesoura

Generalidades

- Operação só por pessoas maiores de idade, devidamente familiarizadas e expressamente encarregadas.
- Antes de trabalhar com a plataforma elevadora/cargas, excluir quaisquer riscos de danos pessoais ou materiais
- Respeitar as distâncias de segurança (50 cm) em relação aos objectos adjacentes.
- Utilizar a plataforma elevadora apenas sobre solo nivelado, horizontal e com capacidade de carga suficiente.
- Compensar desnivelamentos até a um máx. de 10 mm (debaixo dos pontos de apoio fixos/chapas de piso)
- A plataforma elevadora só pode ser usada como dispositivo de carregamento quando combinada com a armação de chão ou estando ancorada no chão.
- Carregar a plataforma elevadora apenas com o tipo de carga e a distribuição da carga especificados.
- Deslocamento da plataforma elevadora apenas não estando carregada.
- Prender a carga na plataforma.
- Ocorrendo qualquer avaria/falha num dispositivo de segurança, colocar a plataforma fora de serviço.
- Proteger a plataforma elevadora contra utilização não autorizada.
- Verificar regularmente os dispositivos de segurança.
- Guardar o manual de instruções perto da plataforma elevadora.
- Fixar as regulamentações de segurança (autocolante amarelo fornecido) nas imediações da plataforma elevadora.

É proibido

- Transportar pessoas
- Levar pessoas (apenas no caso de ser instalado um lugar de operador)
- Trabalhar na carga durante o processo de elevação
- Subir na carga ou na plataforma
- Permanecer debaixo da plataforma/carga
- Meter a mão entre a plataforma/tesoura
- Ultrapassar a carga máxima admissível
- Utilizar paletas não apropriadas
- Deixar a carga sobressair de um lado
- Usar a plataforma indevidamente como prensa de carga
- Transformar/modificar a plataforma
- Instalar/utilizar a plataforma ao ar livre (só com equipamento específico)
- Utilizar a plataforma elevadora não estando a plataforma rotativa bloqueada
- Utilizar a plataforma elevadora sem dispositivos de segurança/friso de contacto de protecção dos pés

Perigos



- Nunca desactivar o circuito do homem morto. **PERIGO DE MORTE**
- Nunca desactivar o friso de contacto de protecção dos pés.
- Ao ocorrer uma situação de perigo, largar imediatamente o interruptor de comando.
- Carregar no botão de desligamento de emergência.

- Se a carga cair ou tombar, abandonar imediatamente a área de perigo
- Não expor peças condutoras de corrente eléctrica à humidade.
- Óleo hidráulico pode causar irritações de pele ou prejudicar a saúde.
- Substituir imediatamente componentes danificados.

Trabalhos de reparação e manutenção

- Apenas por pessoal especializado devidamente autorizado
- Apenas em estado sem carga, corrente eléctrica, tensão e pressão.
- Só com os apoios de manutenção montados.
- Impedir a colocação em funcionamento durante a manutenção/reparação.
- Usar luvas de segurança e protecção facial.
- Inspeção da plataforma elevadora por perito pelo menos 1 vez por ano.
- Manutenção periódica dos componentes hidráulicos.

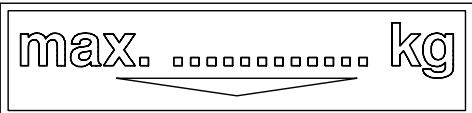
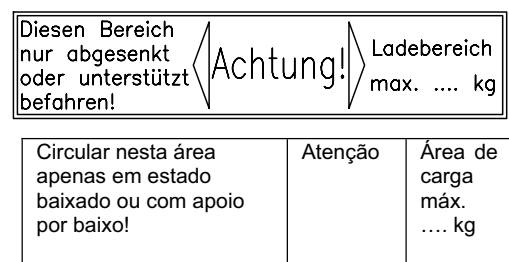
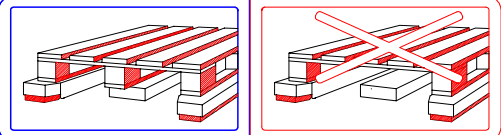
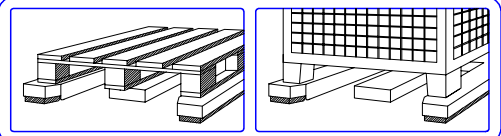
4.2. Placas de instruções e segurança na plataforma elevadora (é proibido tirar)

a)	<p>Placa de capacidade de carga</p> 	Capacidade de carga máxima
b)	<p>Área de carga</p> 	Área de carga da plataforma elevadora móvel.
c)	<p>Tipo de carga</p> 	<ul style="list-style-type: none"> • Paletas com apoio central
d)		<ul style="list-style-type: none"> • Paletas com apoio central • Paletas sem apoio central • Grades com reforço ou outro apoio suplementar
e)	<p>Proibido transportar pessoas</p> 	<ul style="list-style-type: none"> • Não levar pessoas. • Não permanecer em cima da plataforma/carga
f)	<p>Proibido meter as mãos entre as hastes da tesoura</p> 	

g+h)	Proibido permanecer debaixo da plataforma elevadora/obrigação de colocar apoios de manutenção	
i)	Obrigatoriedade de estribos de segurança	
j))	Placa de características	

5. ESTRUTURA DA PLATAFORMA ELEVADORA

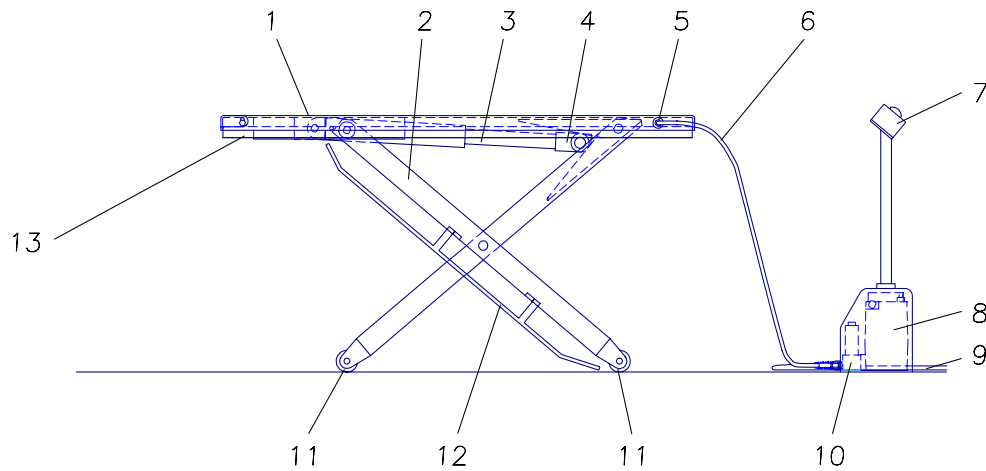

- | | | | | | | | |
|---|------------------------------|---|-------------------------------|----|-------------------|----|-----------------------------|
| 1 | Plataforma | 5 | Acoplamento hidráulico rápido | 8 | Agregado | 12 | Estribo afastador de pés |
| 2 | Tesoura de elevação | 6 | Tubo hidráulico | 9 | Ligação à rede | 13 | Friso de protecção para pés |
| 3 | Cilindro hidráulico | 7 | Interruptor de comando | 10 | Válvula solenóide | | |
| 4 | Forquilha de rolo cuneiforme | | | 11 | Rolo de chão | | |

5.1. Dispositivos de segurança

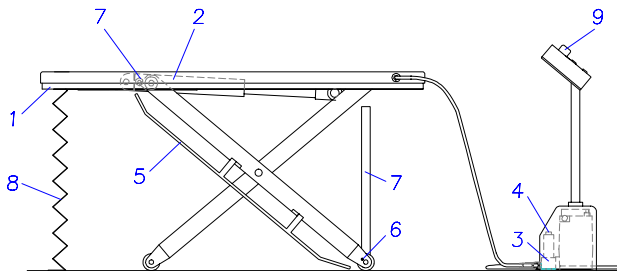

- 1 Friso de protecção para pés
- 2 Protecção contra o partir do tubo (válvula de travagem descendente)
- 3 Válvula de limitação da pressão
- 4 Abaixamento de emergência
- 5 Estribo afastador de pés
- 6 Bloqueador de roda
- 7 Apoio de manutenção
- 8 Persiana, fole (equipamento opcional)
- 9 Paragem de emergência

5 Estribo afastador de pés no rebordo da plataforma



5.2. Apoios de manutenção/parafuso de segurança de montagem

Parafuso de segurança de montagem (7) no modelo FE/FCE

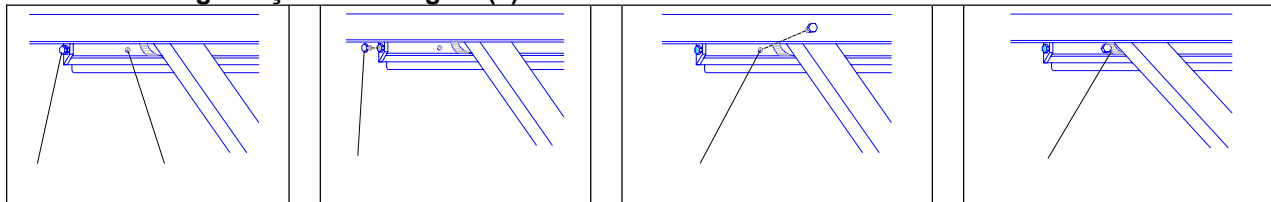

6. COLOCAÇÃO EM FUNCIONAMENTO



Respeitar as instruções de segurança

6.1. Tirar a plataforma elevadora da paleta



Atenção! Não levantar a plataforma elevadora da paleta em estado abaixado!

A tesoura de elevação poderia abrir ou as forquilhas de rolo cuneiformes poderiam cair do seu alojamento.

- Ligar o agregado de accionamento provisoriamente.
- Ligar o agregado de accionamento através do acoplamento hidráulico rápido à plataforma elevadora.
- Ligar a ficha de ligação à rede (SCHUKO ou CEE) na tomada.



- Elevar a plataforma accionando o botão de comando »Levantar«.
- Levantar a plataforma elevadora pela parte estreita (lado de ligação dos tubos) e puxá-la para fora da paleta.
- Agora, levantar o outro lado e tirar a paleta.



6.2. Colocação em funcionamento de plataformas elevadoras com rodas

1. Ligar os cabos de alimentação

Alimentação de corrente eléctrica com os respectivos fusíveis.

Motor de corrente alternada 240V tipo Schuco: no mín. 16 A

Versão de corrente trifásica ficha CEE: 10 A

2. Montar acessórios (p. ex. calço)

3. Estabelecer a ligação eléctrica

4. Retirar a pressão do tubo hidráulico premindo o botão „Baixar“

5. Ligar o agregado de accionamento através do acoplamento hidráulico rápido (5)

Acoplar

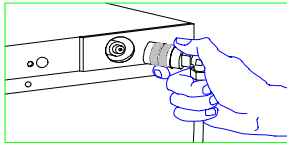
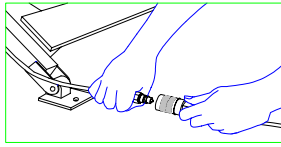
 <p>Ligação à plataforma</p>	<p>Colocar o acoplador fêmea (tubo flexível) no acoplador macho (plataforma elevadora)</p>	 <p>Ligação da base</p>	<p>Ligar o acoplador fêmea ao acoplador macho.</p>
---	--	---	--

- ☞ Depois de ser alcançada a posição de elevação máxima, não continuar a usar a função »Levantar«.
- ☞ Levantar ou baixar em movimentos curtos e bruscos é proibido. Pode danificar a máquina.

Plataformas elevadoras estacionárias:

6. Colocar a plataforma elevadora na posição desejada e alinhá-la.
7. Controlar a posição correcta fazendo alguns movimentos de levantar e baixar
8. Levantar um pouco a plataforma elevadora pela parte articulada, meter as chapas de piso debaixo dos rolos do chão, alinhá-las e fixá-las.
9. Se for aplicável, montar os estribos afastadores de pés (5) na haste da tesoura (FE/FCE)

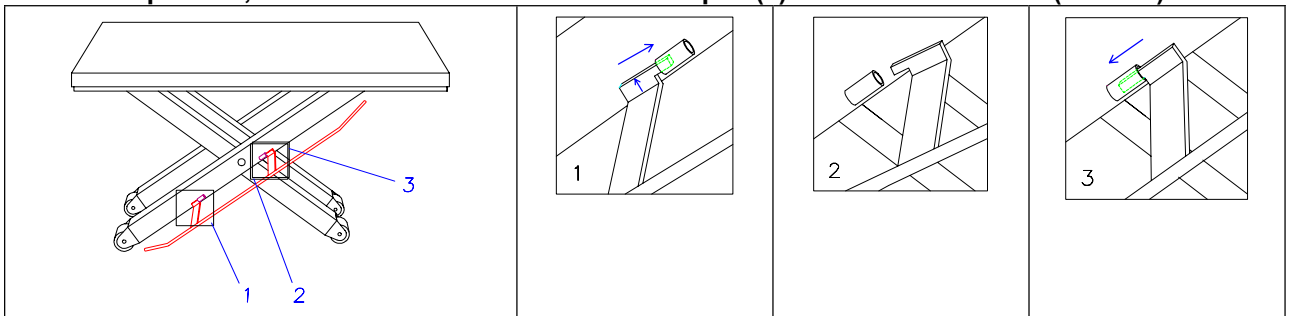
**10. Controlo de funcionamento**

- Levantar/baixar a plataforma elevadora várias vezes sem carga.
- Controlar o funcionamento do friso de contacto de protecção dos pés tocando nele.

7. COLOCAÇÃO FORA DE SERVIÇO

Ao terminar/interromper os trabalhos, colocar a plataforma elevadora fora de serviço.

- Desligar o agregado
- Tirar a ficha da tomada.
- Desligar o interruptor principal.

8. INSPECÇÃO

- ☞ No caso de plataformas elevadoras integradas num sistema global, é preciso realizar uma inspecção antes da primeira colocação em funcionamento.
- ☞ Para plataformas elevadoras que permitem o transporte do operador ou o transporte de pessoas, existem regulamentações de segurança divergentes, segundo os diversos países. Na Alemanha: Inspeção antes da primeira colocação em funcionamento, a realizar por peritos.
 - Inspeção anual por um perito.
 - Tem de ser feita uma acta de inspecção a qual tem de ser guardada.

P



Manual de instruções da plataforma elevadora plana FLEXLIFT-FLUNDER

- Manutenção de um livro de inspecções para plataformas elevadoras com transporte do operador e com um curso de elevação > 2 m

9. INSPECÇÃO/MANUTENÇÃO



Respeitar as instruções de segurança

O quê?	Quando?	Descrição
Controlar o nível do óleo	2 semanas depois da colocação em funcionamento/ mensalmente	<ul style="list-style-type: none"> Baixar a plataforma elevadora totalmente Nível do óleo até rebordo superior do bocal de enchimento.
Mudar o óleo	anualmente	<ul style="list-style-type: none"> Baixar a plataforma elevadora totalmente. Desacoplar o tubo hidráulico. Desenroscar o acoplador fêmea do tubo flexível. Soltar a união roscada do bocal de enchimento. Meter a ponta do tubo flexível num depósito colector. Bombear o óleo para fora do depósito (premir »Levantar«)
Purgar o ar do sistema hidráulico	mensalmente	<ul style="list-style-type: none"> Fazer a plataforma elevadora embater várias vezes no limitador fim de curso mecânico Premir 2 a 3 seg. no botão »Levantar«.
Verificar o estado e a estanqueidade do sistema hidráulico	2 semanas depois da colocação em funcionamento/ anualmente	<ul style="list-style-type: none"> Verificar tubos hidráulicos, válvulas, tubagens, mangueiras, acoplamentos, uniões roscadas Apertar as uniões roscadas que apresentem vestígios de óleo. Ao detectar qualquer dano, substituir as peças. Purgar o ar do sistema hidráulico fazendo a plataforma embater várias vezes no limitador fim de curso mecânico. Substituir todas as tubagens hidráulicas após 6 anos.
Controlar uniões mecânicas	2 semanas depois da colocação em funcionamento/ anualmente	<ul style="list-style-type: none"> Controlo visual e funcional de todas as ligações mecânicas.
Controlar o friso de protecção para pés	Sempre antes de colocar a plataforma em funcionamento	<ul style="list-style-type: none"> Se o friso de protecção para pés não funcionar correctamente, a plataforma elevadora tem de ser colocada fora de serviço
Limpar	diariamente	



Os intervalos de manutenção aqui especificados assumem um regime de trabalho de apenas 1 turno.

Para a utilização em vários turnos, os intervalos de manutenção aqui especificados têm de ser divididos por dois.

Óleo recomendado: VITAM GF 22 (Aral)

10. DECLARAÇÃO DE CONFORMIDADE

Conforme a directiva da CE 2006/42 CE para máquinas (anexo II A)

Nome e endereço do fabricante:

FLEXLIFT Hubgeräte GmbH
Eckendorfer Straße
D-33609 Bielefeld

Esta declaração refere-se à máquina no estado em que ela foi colocada em circulação. As peças incorporadas posteriormente pelo usuário final e/ou as modificações efectuadas posteriormente permanecem sem consideração. A declaração perde a sua validade se o produto é reformado ou modificado sem a nossa autorização.

Através dela declaramos que a máquina/instalação descrita a seguir

Denominação do produto: *mesa elevatória hidráulica tipo tesoura Flexlift*

Tipo:

Com. nr.:

Número de fábrica

Ano de construção:

cumprir com todos os requisitos aplicáveis da directiva de maquinaria 2006/42/CE.
A máquina/instalação cumpre adicionalmente com as disposições das directivas 2006/95/CE sobre o material eléctrico e a 2004/108/CE sobre a compatibilidade electromagnética.

Normas harmonizadas aplicadas e outras normas e especificações técnicas:

- DIN EN ISO 12100-1 (2004) Segurança de máquinas – Conceitos básicos, princípios gerais de concepção - Parte 1: terminologia fundamental, metodologia
- DIN EN ISO 12100-2 (2004) Segurança de máquinas - Conceitos básicos, princípios gerais de concepção - Parte 2: princípios técnicos
- DIN EN ISO 13857 (2008) Segurança de máquinas – distâncias de segurança para não atingir campos de risco com os membros superiores e inferiores
- DIN EN 349 (2008) Segurança de máquinas – distâncias mínimas para evitar o esmagamento de partes do corpo
- DIN EN 1570 (1998) Requisitos de segurança para mesas elevatórias
- DIN EN 1570/A1 (2004) Requisitos de segurança para mesas elevatórias
- DIN EN 60204-1 (2007) Segurança de máquinas – equipamento eléctrico de máquinas - Teil 1: requisitos gerais

- DIN EN 1760-2/A1 Segurança de máquinas – dispositivos de protecção sensíveis à pressão - Parte 2: princípios gerais e inspecção da faixa e das alavancas de comando
- BGR 500 (2004) Funcionamento de equipamento de trabalho (Regra BG)
- BGV A3 (1997) Disposição para prevenção de acidentes, instalações eléctricas e materiais
- 2006/95/CE Directiva de baixa tensão CE
- DIN EN 61000-6-2 (2006) Compatibilidade electromagnética (CEM) - Parte 6-2: Normas especiais básicas – Imunidade à interferência para zonas industriais
- DIN EN 61000-6-4 (2007) Compatibilidade electromagnética (CEM) - Parte 6-4: Normas especiais básicas; emissão de interferências para zonas industriais

A plenipotenciária pela composição da documentação técnica relevante é:

Sabine Hennesen
Flexlift Hubgeräte GmbH
Eckendorfer Str. 115
D 33609 Bielefeld

Bielefeld, 01.01.2010
Cidade, data

Carsten Heide, direcção
Nome e função do assinante



Assinatura

11. DADOS TÉCNICOS

PT	D	
Nº de com.	Kom. Nr	
Nº de fabr.:	Fabr-Nr.	
Ano de fabrico:	Baujahr	
Versão plataforma elevadora:	Hubtischausführung	<input type="checkbox"/> móvel <input type="checkbox"/> estacionária
Transporte do operador:	Bedienpersonenmitfahrt	<input type="checkbox"/> sim <input type="checkbox"/> não
Capacidade de carga: kg	Tragkraft	
Dimensões da plataforma: mm	Plattformmaße	
Altura construtiva: mm	Bauhöhe	
Curso de elevação útil: mm	Nutzhub	
Altura de elevação: mm	Hubhöhe	
Tempo de elevação: seg	Hubzeit	
Tempo de baixar: seg	Senkzeit	
Tensão de ligação: V	Anschlußspannung	
Nível de ruídos: dbA	Geräuschpegel	
Outros:	Sonstiges	

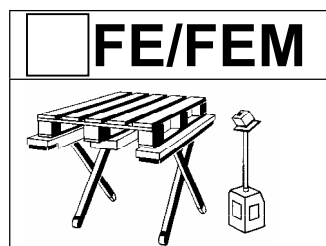

	<input type="checkbox"/>	<input type="checkbox"/>	<input type="checkbox"/>	<input type="checkbox"/>
KK-Artikel-Nr.	724 240-74	724 241-74	614 522-74	614 523-74
Gaerner-Artikel-Nr	884 192-57	884 217-57	885 902-57	885 929-57
Typ	FE/FEM 300/75	FE/FEM 300/75	FE/FEM 300/75	FE/FEM 300/75
Kom.-Nr.				
Fabr.-Nr.:				
Baujahr:				
Hubtisch Ausführung:	<input type="checkbox"/> fahrbar <input type="checkbox"/> stationär	<input type="checkbox"/> fahrbar <input type="checkbox"/> stationär	<input type="checkbox"/> fahrbar <input type="checkbox"/> stationär	<input type="checkbox"/> fahrbar <input type="checkbox"/> stationär
Bedienpersonenmitfahrt :	<input type="checkbox"/> ja <input checked="" type="checkbox"/> nein	<input type="checkbox"/> ja <input checked="" type="checkbox"/> nein	<input type="checkbox"/> ja <input checked="" type="checkbox"/> nein	<input type="checkbox"/> ja <input checked="" type="checkbox"/> nein
Tragkraft: kg	300	300	300	300
Plattformmaße: mm	1300x910	1300x910	1300x1150	1300x1150
Bauhöhe: mm	80	80	80	80
Nutzhub: mm	670	670	670	670
Hubhöhe: mm	750	750	750	750
Hubzeit: sec	16	16	16	16
Senkzeit: sec	16	16	16	16
Anschlussspannung: V	230	400	230	400
Geräuschpegel: dbA	70	70	70	70
Sonstiges:				
	<input type="checkbox"/>	<input type="checkbox"/>	<input type="checkbox"/>	<input type="checkbox"/>
KK-Artikel-Nr.	716 026-74	716 027-74	614 524-74	614 525-74
Gaerner-Artikel-Nr	784 562-57	784 579-57	885 905-57	885 906-57
Typ	FE/FEM 600/75	FE/FEM 600/75	FE/FEM 600/75	FE/FEM 600/75
Kom.-Nr.				
Fabr.-Nr.:				
Baujahr:				
Hubtisch Ausführung:	<input type="checkbox"/> fahrbar <input type="checkbox"/> stationär	<input type="checkbox"/> fahrbar <input type="checkbox"/> stationär	<input type="checkbox"/> fahrbar <input type="checkbox"/> stationär	<input type="checkbox"/> fahrbar <input type="checkbox"/> stationär
Bedienpersonenmitfahrt :	<input type="checkbox"/> ja <input checked="" type="checkbox"/> nein	<input type="checkbox"/> ja <input checked="" type="checkbox"/> nein	<input type="checkbox"/> ja <input checked="" type="checkbox"/> nein	<input type="checkbox"/> ja <input checked="" type="checkbox"/> nein
Tragkraft: kg	600	600	600	600
Plattformmaße: mm	1300x910	1300x910	1300x1150	1300x1150
Bauhöhe: mm	80	80	80	80
Nutzhub: mm	670	670	670	670
Hubhöhe: mm	750	750	750	750
Hubzeit: sec	17	17	17	17
Senkzeit: sec	17	17	17	17
Anschlussspannung: V	230	400	230	400
Geräuschpegel: dbA	70	70	70	70
Sonstiges:				



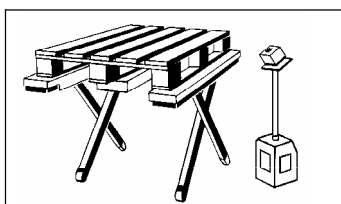

	<input type="checkbox"/>	<input type="checkbox"/>	<input type="checkbox"/>	<input type="checkbox"/>
KK-Artikel-Nr.	724 397-74	724 398-74	614 526-74	614 527-74
Gaerner-Artikel-Nr.	102 682-57	102 683-57	885 907-57	885 908-57
Typ	FE/FEM 900/75	FE/FEM 900/75	FE/FEM 900/75	FE/FEM 900/75
Kom.-Nr.				
Fabr.-Nr.:				
Baujahr:				
Hubtisch Ausführung:	<input type="checkbox"/> fahrbar <input type="checkbox"/> stationär	<input type="checkbox"/> fahrbar <input type="checkbox"/> stationär	<input type="checkbox"/> fahrbar <input type="checkbox"/> stationär	<input type="checkbox"/> fahrbar <input type="checkbox"/> stationär
Bedienpersonenmitfahrt :	<input type="checkbox"/> ja <input checked="" type="checkbox"/> nein	<input type="checkbox"/> ja <input checked="" type="checkbox"/> nein	<input type="checkbox"/> ja <input checked="" type="checkbox"/> nein	<input type="checkbox"/> ja <input checked="" type="checkbox"/> nein
Tragkraft: kg	900	900	1200	1200
Plattformmaße: mm	1300x910	1300x910	1300x1150	1300x1150
Bauhöhe: mm	80	80	80	80
Nutzhub: mm	670	670	670	670
Hubhöhe: mm	750	750	750	750
Hubzeit: sec	18	18	18	18
Senkzeit: sec	18	18	18	18
Anschlussspannung: V	230	400	230	400
Geräuschpegel: dbA	70	70	70	70
Sonstiges:				

	<input type="checkbox"/>	<input type="checkbox"/>	<input type="checkbox"/>	<input type="checkbox"/>
KK-Artikel-Nr.	716 028-74	716 029-74	614 528-74	614 529-74
Gaerner-Artikel-Nr.	784 585-57	784 591-57	885 909-57	885 910-57
Typ	FE/FEM 1200/75	FE/FEM 1200/75	FE/FEM 1200/75	FE/FEM 1200/75
Kom.-Nr.				
Fabr.-Nr.:				
Baujahr:				
Hubtisch Ausführung:	<input type="checkbox"/> fahrbar <input type="checkbox"/> stationär	<input type="checkbox"/> fahrbar <input type="checkbox"/> stationär	<input type="checkbox"/> fahrbar <input type="checkbox"/> stationär	<input type="checkbox"/> fahrbar <input type="checkbox"/> stationär
Bedienpersonenmitfahrt :	<input type="checkbox"/> ja <input checked="" type="checkbox"/> nein	<input type="checkbox"/> ja <input checked="" type="checkbox"/> nein	<input type="checkbox"/> ja <input checked="" type="checkbox"/> nein	<input type="checkbox"/> ja <input checked="" type="checkbox"/> nein
Tragkraft: kg	900	900	1200	1200
Plattformmaße: mm	1300x910	1300x910	1300x1150	1300x1150
Bauhöhe: mm	80	80	80	80
Nutzhub: mm	670	670	670	670
Hubhöhe: mm	750	750	750	750
Hubzeit: sec	19	19	19	19
Senkzeit: sec	19	19	19	19
Anschlussspannung: V	230	400	230	400
Geräuschpegel: dbA	70	70	70	70
Sonstiges:				



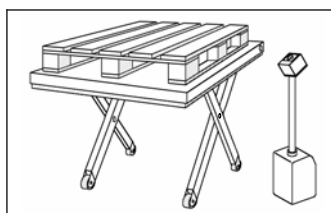

	<input type="checkbox"/>	<input type="checkbox"/>	<input type="checkbox"/>	<input type="checkbox"/>
KK-Artikel-Nr.	724 219-74	724 221-74	614 531-74	614 532-74
Gaerner-Artikel-Nr.	883 956-57	883 962-57	885 911-57	885 912-57
Typ	FCE 300/75	FCE 300/75	FCE 300/75	FCE 300/75
Kom.-Nr.				
Fabr.-Nr.:				
Baujahr:				
Hubtisch Ausführung:	<input type="checkbox"/> fahrbar <input type="checkbox"/> stationär	<input type="checkbox"/> fahrbar <input type="checkbox"/> stationär	<input type="checkbox"/> fahrbar <input type="checkbox"/> stationär	<input type="checkbox"/> fahrbar <input type="checkbox"/> stationär
Bedienpersonenmitfahrt :	<input type="checkbox"/> ja <input checked="" type="checkbox"/> nein	<input type="checkbox"/> ja <input checked="" type="checkbox"/> nein	<input type="checkbox"/> ja <input checked="" type="checkbox"/> nein	<input type="checkbox"/> ja <input checked="" type="checkbox"/> nein
Tragkraft: kg	300	300	300	300
Plattformmaße: mm	1450x900	1450x900	1450x1150	1450x1150
Bauhöhe: mm	80	80	80	80
Nutzhub: mm	670	670	670	670
Hubhöhe: mm	750	750	750	750
Hubzeit: sec	16	16	16	16
Senkzeit: sec	16	16	16	16
Anschlussspannung: V	230	400	230	400
Geräuschpegel: dbA	70	70	70	70
Sonstiges:				

	<input type="checkbox"/>	<input type="checkbox"/>	<input type="checkbox"/>	<input type="checkbox"/>
KK-Artikel-Nr.	759 419-74	759420-74	614 533-74	614 534-74
Gaerner-Artikel-Nr.	117 954-57	117 955-57	885 913-57	885 914-57
Typ	FCE 300/85	FCE 300/85	FCE 300/85	FCE 300/85
Kom.-Nr.				
Fabr.-Nr.:				
Baujahr:				
Hubtisch Ausführung:	<input type="checkbox"/> fahrbar <input type="checkbox"/> stationär	<input type="checkbox"/> fahrbar <input type="checkbox"/> stationär	<input type="checkbox"/> fahrbar <input type="checkbox"/> stationär	<input type="checkbox"/> fahrbar <input type="checkbox"/> stationär
Bedienpersonenmitfahrt :	<input type="checkbox"/> ja <input checked="" type="checkbox"/> nein	<input type="checkbox"/> ja <input checked="" type="checkbox"/> nein	<input type="checkbox"/> ja <input checked="" type="checkbox"/> nein	<input type="checkbox"/> ja <input checked="" type="checkbox"/> nein
Tragkraft: kg	300	300	300	300
Plattformmaße: mm	1600x900	1600x900	1600x1150	1600x1150
Bauhöhe: mm	80	80	80	80
Nutzhub: mm	770	770	770	770
Hubhöhe: mm	850	850	850	850
Hubzeit: sec	20	20	20	20
Senkzeit: sec	20	20	20	20
Anschlussspannung: V	230	400	230	400
Geräuschpegel: dbA	70	70	70	70
Sonstiges:				

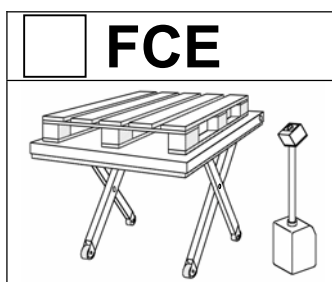

	<input type="checkbox"/>	<input type="checkbox"/>	<input type="checkbox"/>	<input type="checkbox"/>
KK-Artikel-Nr.	724 223-74	724 224-74	614 535-74	614 536-74
Gaerner-Artikel-Nr.	883 985-57	884 016-57	885 915-57	885 916-57
Typ	FCE 500/75	FCE 500/75	FCE 500/75	FCE 500/75
Kom.-Nr.				
Fabr.-Nr.:				
Baujahr:				
Hubtisch Ausführung:	<input type="checkbox"/> fahrbar <input type="checkbox"/> stationär	<input type="checkbox"/> fahrbar <input type="checkbox"/> stationär	<input type="checkbox"/> fahrbar <input type="checkbox"/> stationär	<input type="checkbox"/> fahrbar <input type="checkbox"/> stationär
Bedienpersonenmitfahrt :	<input type="checkbox"/> ja <input checked="" type="checkbox"/> nein	<input type="checkbox"/> ja <input checked="" type="checkbox"/> nein	<input type="checkbox"/> ja <input checked="" type="checkbox"/> nein	<input type="checkbox"/> ja <input checked="" type="checkbox"/> nein
Tragkraft: kg	500	500	500	500
Plattformmaße: mm	1450x900	1450x900	1450x1150	1450x1150
Bauhöhe: mm	80	80	80	80
Nutzhub: mm	670	670	670	670
Hubhöhe: mm	750	750	750	750
Hubzeit: sec	16	16	16	16
Senkzeit: sec	16	16	16	16
Anschlussspannung: V	230	400	230	400
Geräuschpegel: dbA	70	70	70	70
Sonstiges:				

	<input type="checkbox"/>	<input type="checkbox"/>	<input type="checkbox"/>	<input type="checkbox"/>
KK-Artikel-Nr.	759 421-74	759 423-74	614 537-74	614 538-74
Gaerner-Artikel-Nr.	117 956-57	117 957-57	885 917-57	885 918-57
Typ	FCE 500/85	FCE 500/85	FCE 500/85	FCE 500/85
Kom.-Nr.				
Fabr.-Nr.:				
Baujahr:				
Hubtisch Ausführung:	<input type="checkbox"/> fahrbar <input type="checkbox"/> stationär	<input type="checkbox"/> fahrbar <input type="checkbox"/> stationär	<input type="checkbox"/> fahrbar <input type="checkbox"/> stationär	<input type="checkbox"/> fahrbar <input type="checkbox"/> stationär
Bedienpersonenmitfahrt :	<input type="checkbox"/> ja <input checked="" type="checkbox"/> nein	<input type="checkbox"/> ja <input checked="" type="checkbox"/> nein	<input type="checkbox"/> ja <input checked="" type="checkbox"/> nein	<input type="checkbox"/> ja <input checked="" type="checkbox"/> nein
Tragkraft: kg	500	500	500	500
Plattformmaße: mm	1600x900	1600x900	1600x1150	1600x1150
Bauhöhe: mm	80	80	80	80
Nutzhub: mm	770	770	770	770
Hubhöhe: mm	850	850	850	850
Hubzeit: sec	20	20	20	20
Senkzeit: sec	20	20	20	20
Anschlussspannung: V	230	400	230	400
Geräuschpegel: dbA	70	70	70	70
Sonstiges:				

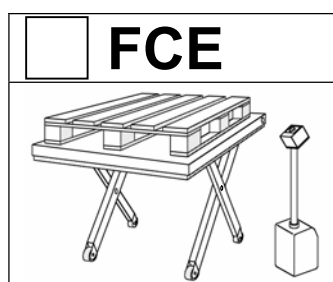

	<input type="checkbox"/>	<input type="checkbox"/>	<input type="checkbox"/>	<input type="checkbox"/>
KK-Artikel-Nr.	724 226-74	724 227-74	614 539-74	614 540-74
Gaerner-Artikel-Nr.	884 039-57	884 045-57	885 919-57	885 920-57
Typ	FCE 1000/75	FCE 1000/75	FCE 1000/75	FCE 1000/75
Kom.-Nr.				
Fabr.-Nr.:				
Baujahr:				
Hubtisch Ausführung:	<input type="checkbox"/> fahrbar <input type="checkbox"/> stationär	<input type="checkbox"/> fahrbar <input type="checkbox"/> stationär	<input type="checkbox"/> fahrbar <input type="checkbox"/> stationär	<input type="checkbox"/> fahrbar <input type="checkbox"/> stationär
Bedienpersonenmitfahrt:	<input type="checkbox"/> ja <input checked="" type="checkbox"/> nein	<input type="checkbox"/> ja <input checked="" type="checkbox"/> nein	<input type="checkbox"/> ja <input checked="" type="checkbox"/> nein	<input type="checkbox"/> ja <input checked="" type="checkbox"/> nein
Tragkraft: kg	1000	1000	1000	1000
Plattformmaße: mm	1450x900	1450x900	1450x1150	1450x1150
Bauhöhe: mm	80	80	80	80
Nutzhub: mm	670	670	670	670
Hubhöhe: mm	750	750	750	750
Hubzeit: sec	19	19	19	19
Senkzeit: sec	19	19	19	19
Anschlussspannung: V	230	400	230	400
Geräuschpegel: dbA	70	70	70	70
Sonstiges:				

	<input type="checkbox"/>	<input type="checkbox"/>	<input type="checkbox"/>	<input type="checkbox"/>
KK-Artikel-Nr.	759 424-74	759 425-74	614 541-74	614 542-74
Gaerner-Artikel-Nr.	117 958-57	117 959-57	885 921-57	885 922-57
Typ	FCE 1000/85	FCE 1000/85	FCE 1000/85	FCE 1000/85
Kom.-Nr.				
Fabr.-Nr.:				
Baujahr:				
Hubtisch Ausführung:	<input type="checkbox"/> fahrbar <input type="checkbox"/> stationär	<input type="checkbox"/> fahrbar <input type="checkbox"/> stationär	<input type="checkbox"/> fahrbar <input type="checkbox"/> stationär	<input type="checkbox"/> fahrbar <input type="checkbox"/> stationär
Bedienpersonenmitfahrt:	<input type="checkbox"/> ja <input checked="" type="checkbox"/> nein	<input type="checkbox"/> ja <input checked="" type="checkbox"/> nein	<input type="checkbox"/> ja <input checked="" type="checkbox"/> nein	<input type="checkbox"/> ja <input checked="" type="checkbox"/> nein
Tragkraft: kg	1000	1000	1000	1000
Plattformmaße: mm	1600x900	1600x900	1600x1150	1600x1150
Bauhöhe: mm	80	80	80	80
Nutzhub: mm	770	770	770	770
Hubhöhe: mm	850	850	850	850
Hubzeit: sec	22	22	22	22
Senkzeit: sec	22	22	22	22
Anschlussspannung: V	230	400	230	400
Geräuschpegel: dbA	70	70	70	70
Sonstiges:				

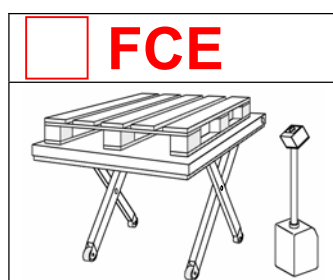

	<input type="checkbox"/>	<input type="checkbox"/>	<input type="checkbox"/>	<input type="checkbox"/>
KK-Artikel-Nr.	724 229-74	724 230-74	614 543-74	614 544-74
Gaerner-Artikel-Nr.	884 068-57	884 074-57	885 923-57	885 924-57
Typ	FCE 1500/75	FCE 1500/75	FCE 1500/75	FCE 1500/75
Kom.-Nr.				
Fabr.-Nr.:				
Baujahr:				
Hubtisch Ausführung:	<input type="checkbox"/> fahrbar <input type="checkbox"/> stationär	<input type="checkbox"/> fahrbar <input type="checkbox"/> stationär	<input type="checkbox"/> fahrbar <input type="checkbox"/> stationär	<input type="checkbox"/> fahrbar <input type="checkbox"/> stationär
Bedienpersonenmitfahrt:	<input type="checkbox"/> ja <input checked="" type="checkbox"/> nein	<input type="checkbox"/> ja <input checked="" type="checkbox"/> nein	<input type="checkbox"/> ja <input checked="" type="checkbox"/> nein	<input type="checkbox"/> ja <input checked="" type="checkbox"/> nein
Tragkraft: kg	1500	1500	1500	1500
Plattformmaße: mm	1450x900	1450x900	1450x1150	1450x1150
Bauhöhe: mm	90	90	90	90
Nutzhub: mm	660	660	660	660
Hubhöhe: mm	750	750	750	750
Hubzeit: sec	20	20	20	20
Senkzeit: sec	20	20	20	20
Anschlussspannung: V	230	400	230	400
Geräuschpegel: dbA	70	70	70	70
Sonstiges:				

	<input type="checkbox"/>	<input type="checkbox"/>	<input type="checkbox"/>	<input type="checkbox"/>
KK-Artikel-Nr.	759 426-74	759 427-74	614 545-74	614 546-74
Gaerner-Artikel-Nr.	117 960-57	117 961-57	885 925-57	885 927-57
Typ	FCE 1500/85	FCE 1500/85	FCE 1500/85	FCE 1500/85
Kom.-Nr.				
Fabr.-Nr.:				
Baujahr:				
Hubtisch Ausführung:	<input type="checkbox"/> fahrbar <input type="checkbox"/> stationär	<input type="checkbox"/> fahrbar <input type="checkbox"/> stationär	<input type="checkbox"/> fahrbar <input type="checkbox"/> stationär	<input type="checkbox"/> fahrbar <input type="checkbox"/> stationär
Bedienpersonenmitfahrt:	<input type="checkbox"/> ja <input checked="" type="checkbox"/> nein	<input type="checkbox"/> ja <input checked="" type="checkbox"/> nein	<input type="checkbox"/> ja <input checked="" type="checkbox"/> nein	<input type="checkbox"/> ja <input checked="" type="checkbox"/> nein
Tragkraft: kg	1500	1500	1500	1500
Plattformmaße: mm	1600x900	1600x900	1600x1150	1600x1150
Bauhöhe: mm	90	90	90	90
Nutzhub: mm	760	760	760	760
Hubhöhe: mm	850	850	850	850
Hubzeit: sec	25	25	25	25
Senkzeit: sec	25	25	25	25
Anschlussspannung: V	230	400	230	400
Geräuschpegel: dbA	70	70	70	70
Sonstiges:				





P

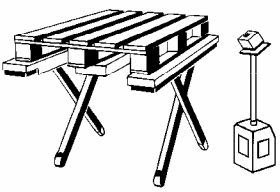

Manual de instruções da plataforma elevadora plana FLEXLIFT-FLUNDER

INSTRUKCJA OBSŁUGI

DŹWIGNIKI PŁASKIE

<div style="border: 1px solid black; width: 30px; height: 30px; display: inline-block; margin-right: 10px;"></div> FE	<div style="border: 1px solid black; width: 30px; height: 30px; display: inline-block; margin-right: 10px;"></div> FCE
	
	

Typ: /

Numer seryjny:

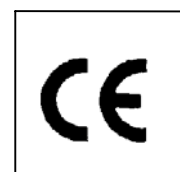

SPIS TREŚCI:

1. Przyjęcie przesyłki
2. Wskazówki do ustawienia urządzenia
3. Zastosowanie zgodne z przeznaczeniem
4. Bezpieczeństwo
 - 4.1. Przepisy bezpieczeństwa dla dźwigników nożycowych
 - 4.2. Tabliczki z instrukcją obsługi i przepisami bezpieczeństwa na dźwignikach nożycowych
5. Budowa dźwignika nożycowego
 - 5.1. Urządzenia ochronne
 - 5.2. Wsporniki / śruby zabezpieczające
6. Uruchamianie urządzenia
 - 6.1. Zdejmowanie dźwignika z palety
 - 6.2. Uruchamianie przestawnych dźwigników
7. Wyłączenie urządzenia z ruchu
8. Testy
9. Inspekcja / pielęgnacja
10. Deklaracja zgodności
11. Dane techniczne

1. PRZYJĘCIE PRZESYŁKI

Sprawdzenie paczki:

- Czy jest kompletna,
- Czy nie uległa żadnym uszkodzeniom w czasie transportu
 - jeśli tak, pod żadnym pozorem nie uruchamiać dźwignika
 - skontaktować się z dostawcą

2. WSKAZÓWKI DO USTAWIENIA URZĄDZENIA

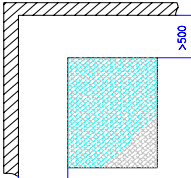
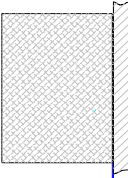
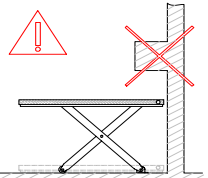
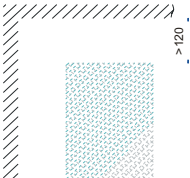
<p><u>Wolne ustawienie:</u> Min 500 mm odstępu bezpieczeństwa.</p>	<p><u>Ustawienie blisko ściany:</u> max.6 mm odstępu od ściany do platformy. Ściany płaskie i prostopadłe.</p>	<p><u>Nie ustawiać dźwignika pod występem.</u></p>	<p><u>Ustawienie pod ścianą:</u> min. 120 mm max.150 mm odstępu</p>
			

3. ZASTOSOWANIE ZGODNE Z PRZEZNACZENIEM

Przeznaczenie dźwigników:

Typ FE / FCE

- Podnoszenie/opuszczanie ładunków z maksymalnym udźwigniem podanym na tablicy znamionowej
- Maksymalnie 20 uruchomień / h przy standardowym wyposażeniu, w przedsiębiorstwie jednozmianowym
- Prace z ładunkiem przy wyłączonym dźwigniku
- Najazd na 4 rolki, **bez nałożonego ładunku.**

„Rozdział ładunku”

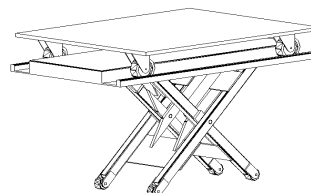
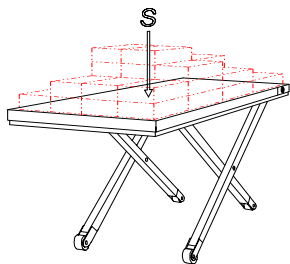

Dopuszczalne obciążenie

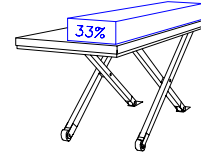
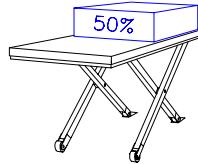
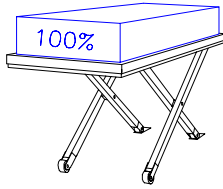

4. BEZPIECZEŃSTWO

4.1. Przepisy bezpieczeństwa dla dźwigników nożycowych

Ogólne

- Urządzenie mogą obsługiwać tylko osoby pełnoletnie, odpowiedzialne i przeszkolone osoby
- Przed pracami na dźwigniku/ładunku wyłączyć wszelkie zagrożenia dla osób i przedmiotów
- Przestrzegać odstępów bezpieczeństwa (50 cm) do okolicznych przedmiotów
- Dźwigniki ustawiać tylko na równym, poziomym i zdolnym do uniesienia danego ciężaru podłożu
- Wyrównać różnice poziomów do maksymalnie 10 mm (punkt stały/podłoże z blachy)
- Dźwignik jako urządzenie ładunkowe stosować tylko z ramkami bezpieczeństwa
- Dźwignik załadować zgodnie z wytycznymi rozłożenia ciężaru
- Przemieszczanie dźwignika tylko bez ładunku
- Ładunek zabezpieczyć na platformie
- Dźwignik unieruchomić, kiedy pojawią się zakłócenia i błędy wpływające na bezpieczeństwo
- Dźwignik zabezpieczyć przed niepożądanym użyciem
- Regularne sprawdzenie przepisów bezpieczeństwa
- Instrukcję obsługi zachować w pobliżu urządzenia
- Tabliczki z przepisami bezpieczeństwa umieścić na urządzeniu

Zabronione jest

- Podnoszenia osób dźwignikiem podnoszącym
- Przewożenia osób dźwignikiem podnoszącym (tylko przy wprowadzeniu miejsca do obsługi)
- Manipulacji z ciężarem podczas podnoszenia lub opuszczania
- Wchodzić na ładunek lub platformę
- Zatrzymywać się pod platformą/ładunkiem
- Chwytać za dźwignik/nożyce
- Przekraczać maksymalny udźwig
- Podnoszenia niedopuszczonych rodzajów palet
- Jednostronny ładunek
- Używania dźwignika jako prasy
- Wykonywania we własnym zakresie przebudowy, lub zmian konstrukcji dźwignika

- Ustawiania i używania dźwignika na wolnym powietrzu (z wyjątkiem odpowiednio przygotowanych urządzeń)
- Obsługiwanie dźwignika bez uruchomionej platformy obrotowej
- Obsługiwanie dźwignika bez wyposażenia zabezpieczającego



Niebezpieczeństwa

- Nie pozostawiać wyłącznika bezpieczeństwa bez zasilania, ZAGROŻENIE ŻYCIA
- Nie pozostawiać listwy zabezpieczającej bez siły
- Gdy pojawi się sytuacja zagrażająca życiu natychmiast zwolnić przycisk obsługujący urządzenie
- Wcisnąć hamulec bezpieczeństwa
- Przy spadającym lub przechylającym się ładunku natychmiast oddalić się od miejsca zagrożenia
- Części elektrycznych nie wystawiać na działanie wilgotności
- Olej hydrauliczny może powodować podrażnienia skóry/szkody zdrowotne
- Uszkodzone części natychmiast usunąć

Naprawy i konserwacje

- Przeprowadzać tylko przez wyspecjalizowany personel
- Przeprowadzać tylko przy odciążonym, bez zasilania, napięcia oraz ciśnienia urządzeniu
- Tylko przy użyciu wsporników
- Zabezpieczyć przed niepożądanym uruchomieniem w czasie naprawy lub konserwacji
- Rękawice ochronne lub ochronę na twarz
- Sprawdzenie dźwignika nożycowego przez specjalistę co najmniej raz do roku
- Wszystkie elementy hydrauliczne konserwować regularnie

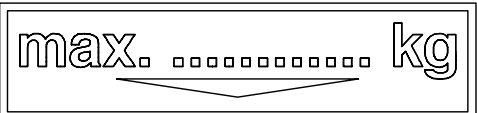
4.2. Tabliczki z instrukcją obsługi i przepisami bezpieczeństwa na dźwignikach nożycowych

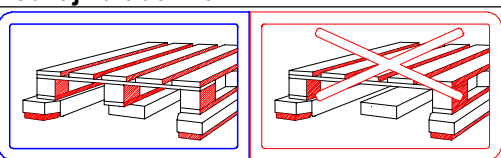
a)	Naklejka z udźwigiem	
		Maksymalny udźwig
b)	Obszar załadunku	
		Obszar załadunku tylko przy ruchomym dźwigniku.
c)	Rodzaj załadunku	
		<ul style="list-style-type: none"> • Palety ze środkową belką wspierającą
d)		

		<ul style="list-style-type: none"> • Palety ze środkową belką wspierającą • Palety bez środkowej belki wspierającej • Skrzynie z siatki ze wzmocnieniem lub dodatkowymi wspornikami 																				
<p>e)</p>	<p>Zakaz przewożenia osób</p>	<ul style="list-style-type: none"> • Zabronione przewożenie osób. • Zabronione wchodzenie na platformę lub ładunek 																				
<p>f)</p>	<p>Zakaz chwytania za nożyce</p>																					
<p>g+h)</p>	<p>Zakaz wchodzenia pod dźwignik/ Nakaz stosowania wsporników</p>																					
<p>i)</p>	<p>Nakaz używania pałka zabezpieczającego</p>																					
<p>j)</p>	<p>Tabliczka znamionowa</p> <table border="1" data-bbox="422 1332 683 1451"> <tr> <td colspan="2"> </td> <td colspan="2"> FLEXLIFT Hubgeräte GmbH Eickendorfer Straße 115 Telefon 0521 / 7996-0 D-33099 Bielefeld Telefax 0521 / 7996-11 </td> </tr> <tr> <td>Typ</td> <td>SFL1500122</td> <td>Waga</td> <td>3000 lbs</td> </tr> <tr> <td>Produktoryzacja</td> <td>07041/117</td> <td>Waga</td> <td>2400 lbs</td> </tr> <tr> <td>Produktoryzacja</td> <td>10 / 2001</td> <td>Wzrost / napięcie</td> <td>480V / 60Hz</td> </tr> <tr> <td></td> <td></td> <td>Wzrost / napięcie</td> <td>3,7 kW, Shp.</td> </tr> </table>			FLEXLIFT Hubgeräte GmbH Eickendorfer Straße 115 Telefon 0521 / 7996-0 D-33099 Bielefeld Telefax 0521 / 7996-11		Typ	SFL1500122	Waga	3000 lbs	Produktoryzacja	07041/117	Waga	2400 lbs	Produktoryzacja	10 / 2001	Wzrost / napięcie	480V / 60Hz			Wzrost / napięcie	3,7 kW, Shp.	
		FLEXLIFT Hubgeräte GmbH Eickendorfer Straße 115 Telefon 0521 / 7996-0 D-33099 Bielefeld Telefax 0521 / 7996-11																				
Typ	SFL1500122	Waga	3000 lbs																			
Produktoryzacja	07041/117	Waga	2400 lbs																			
Produktoryzacja	10 / 2001	Wzrost / napięcie	480V / 60Hz																			
		Wzrost / napięcie	3,7 kW, Shp.																			

5. BUDOWA DŹWIGNIKA NOŻYCOWEGO

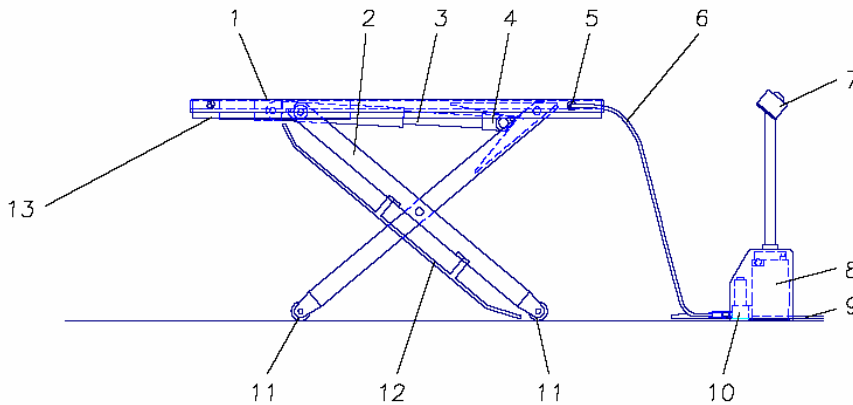

- 1) Platforma
- 2) Nożyce dźwignika
- 3) Cylinder hydrauliczny
- 4) Pałak ochronny
- 5) Łącznik
- 6) Wąż hydrauliczny
- 7) Sterowanie
- 8) Przyłącze sieciowe
- 9) Przewód hydrauliczny
- 10) Wentyl magnetyczny
- 11) Rolka
- 12) Odrzutnik
- 13) Listwa ochronna

5.1. Urządzenia ochronne

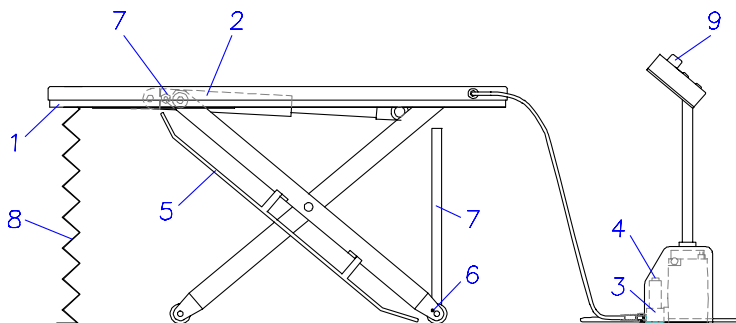

- 1) Listwa zabezpieczająca
- 2) Zawór bezpieczeństwa
- 3) Zawór ograniczający ciśnienie
- 4) Opuszczanie awaryjne
- 5) Pałak zabezpieczający stopy
- 6) Blokada rolek
- 7) Podpory
- 8) Rolety
- 9) Wyłącznik bezpieczeństwa

5.2. Wsporniki / śruby zabezpieczające

Śruby zabezpieczające (7) przy FE/FCE

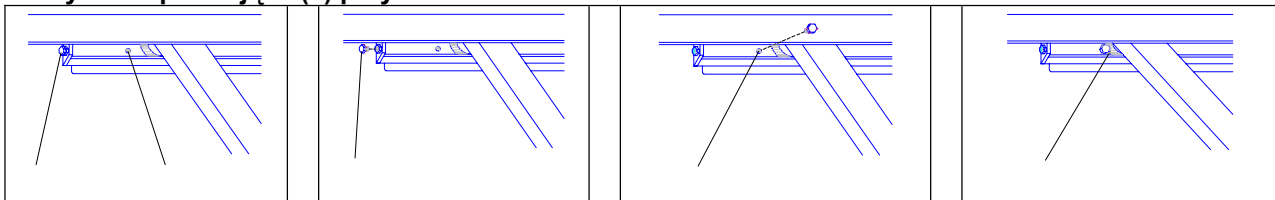

6. URUCHAMIANIE URZĄDZENIA



Przestrzegać przepisów bezpieczeństwa

6.1. Zdejmowanie dźwignika z palety



Uwaga! Przy zdejmowaniu dźwignika zachować szczególną ostrożność (możliwość rozłożenia się nożyc)!

- Agregat podłączyć prowizorycznie do zasilania.
- Następnie połączyć agregat z dźwignikiem za pomocą szybko-złączki.
- Wetknąć wtyczkę (SCHUKO lub CEE) do odpowiedniego gniazdka.



- Podnieść dźwignik przy pomocy przycisku »Heben« (podnoszenie).
- Rozłożony dźwignik podnosić po węższej stronie (stronie przyłączenia węża).
- Podnieść drugą stronę i usunąć paletę.



6.2. Uruchamianie przestawnych dźwigników

1. Podłączenie zasilania

Zasilanie następuje przez wtyczkę sieciową wraz z odpowiednimi bezpiecznikami.

Silnik prądu przemiennego 240 V-Schuko: co najmniej 16 A

Prąd trójfazowy wtyczka-CEE: 10 A

2. Akcesoria (np. klin najazdowy) przymocować

3. Elektro-złączkę przystosować

4. Przewodzenie hydrauliki uruchomić przez przyciśnięcie przycisku „Senken”.

5. Połączyć agregat z dźwignikiem za pomocą szybko-złączki.

mocowanie

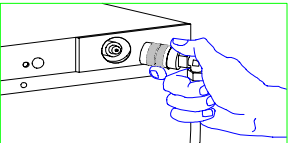
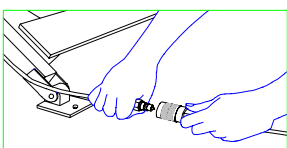
 <p>Załączenie platformy</p>	<p>Mufa łącząca (wąż) włożyć do wtyczki (na dźwigniku).</p>	 <p>Złącze hydrauliczne</p>	<p>Mufę łączącą i złącze hydrauliczne połączyć ze sobą.</p>
---	---	---	---

- ☞ Po osiągnięciu górnej pozycji zaprzestać podnoszenie dźwignika.
- ☞ Krótkie, naprzemienne podnoszenie i opuszczanie jest zabronione. Powoduje to szybkie niszczenie urządzenia.

Przy stacjonarnych dźwignikach:

6. Dźwignik na wybraną pozycję przesunąć i wyregulować.

7. Sprawdzić prawidłową pozycję poprzez poprowadzenie dźwignika w górę i w dół.

8. Dźwignik po stronie najazdowej lekko podnieść, przesunąć pomost najazdowy pod rolki, nastawić i zabezpieczyć.

9. Ewentualnie pałąk zabezpieczający stopy (5) na nożycach zamontować (FE/FCE).

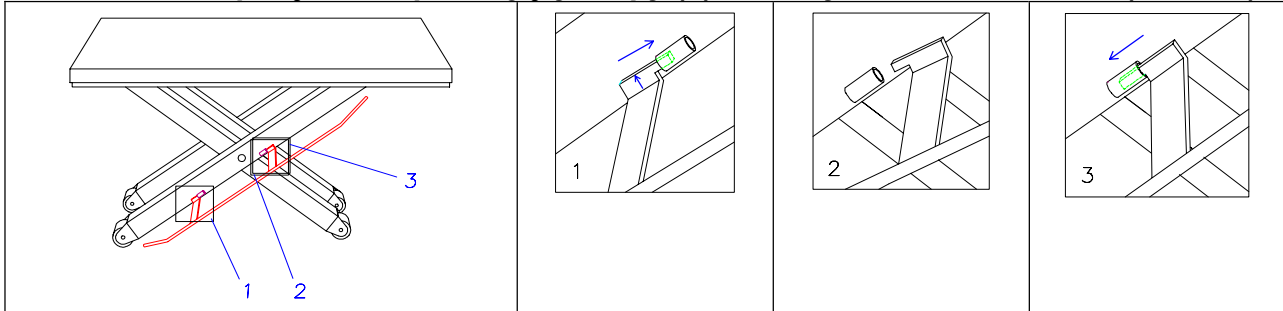

10. Sprawdzenie działania

- Dźwignik kilkakrotnie bez ładunku podnieść i opuścić
- Sprawdzić działanie listwy zabezpieczającej przez jej uruchomienie

7. WYŁĄCZENIE URZĄDZENIA Z RUCHU

Po zakończeniu/przerwaniu prac wyłączyć dźwignik.



- Wyłączyć agregat.
- Wyciągnąć wtyczki.
- Główny włącznik wyłączyć.

8. TESTY

- ☞ Przed pierwszym uruchomieniem dźwignika zalecane jest przeprowadzenie testów całego urządzenia.
- ☞ Dla dźwigników do przewożenia osób lub przystosowanych do jazdy z operatorem na platformie działają różne narodowe przepisy bezpieczeństwa.
 - Co roczne testy przez specjalistę.
 - Tworzenie i przechowywanie protokołów konserwacji.
 - Prowadzenie dziennika konserwacji dla dźwignika przystosowanego do jazdy z operatorem na platformie oraz > 2 m podnoszenia.

9. INSPEKCJA/KONSERWACJA



Przestrzegać przepisy bezpieczeństwa!

Co?	Kiedy?	Opis
Sprawdzić stan oleju	2 tygodnie po uruchomieniu / miesięcznie	<ul style="list-style-type: none"> Całkowicie opuścić dźwignik. Stan oleju górnej krawędzi wypełnić.
Wymiana oleju	Rocznie	<ul style="list-style-type: none"> Całkowicie opuścić dźwignik. Rozłączyć wąż hydrauliczny. Odkręcić mufę łączącą od węża. Zwolnić złączenia śrubowe z króćca wlewowego. Wąż trzymać w pojemniku. Olej ze zbiornika wypompać (uruchomienie »Heben«).
Odpowietrzyć system hydrauliczny	miesięcznie	<ul style="list-style-type: none"> Przeprowadzić kilkakrotnie dźwignikiem pełne cykle (podnoszenie – opuszczanie). »Heben« 2-3 sek. uruchomić.
Sprawdzić stan i uszczelnienia urządzeń hydraulicznych	2 tygodnie po uruchomieniu / rocznie	<ul style="list-style-type: none"> Sprawdzić połączenia hydrauliczne, zawory, orurowanie, węże, sprzęgła, ośrubowanie. Dopełnić ośrubowanie olejem. W razie szkód wymienić części. Odpowietrzyć system hydrauliczny poprzez kilkakrotne przeprowadzenie dźwignikiem pełnych cykli. Wszystkie węże hydrauliczne wymienić po 6 latach.
Kontrola mechanicznych połączeń	2 tygodnie po uruchomieniu / rocznie	<ul style="list-style-type: none"> Ogólne sprawdzenie działania wszystkich mechanicznych części.
Sprawdzić pałąk zabezpieczający	Przy każdym uruchomieniu	<ul style="list-style-type: none"> Jeśli listwa ochronna nie działa bez zarzutów, należy natychmiast unieruchomić dźwignik.
Czyszczenie	Codziennie	



**Interwały konserwacji przy użyciu w przedsiębiorstwie jednozmianowym.
Interwały konserwacji zwiększyć dla przedsiębiorstw wielozmianowych.
Zalecany olej: VITAM GF 22 (Aral)**

- BGR 500 (2004) Eksploatacja środków roboczych (zasady)
- BGV A3 (1997) Instrukcja BHP do urządzeń elektrycznych i środków roboczych
- 2006/95/EG Dyrektywa niskonapięciowa
- DIN EN 61000-6-2 (2006) Kompatybilność elektromagnetyczna - część 6-2: podstawowe normy; odporność na zakłócenia dla zakresów przemysłowych
- DIN EN 61000-6-4 (2007) Kompatybilność elektromagnetyczna - część 6-4: podstawowe normy; emisja zakłóceń dla zakresów przemysłowych

Osoba uprawniona do zestawienia istotnych dokumentów technicznych:

Sabine Hennesen
Flexlift Hubgeräte GmbH
Eckendorfer Str. 115
D 33609 Bielefeld

Bielefeld, 01.01.2010
Miejscowość, data

Carsten Heide, Geschäftsleitung
Nazwa i stanowisko osoby podpisanej



Podpis

11. DANE TECHNICZNE

PL	D	
Kom.-Nr.	Kom. Nr	
Numer seryjny:	Fabr-Nr.	
Rok produkcji:	Baujahr	
Wposażenie dźwignika:	Hubtischausführung	<input type="checkbox"/> przejezdny <input type="checkbox"/> stacjonarny
Przeznaczony do podnoszenia operatora:	Bedienpersonenmitfahrt	<input type="checkbox"/> tak <input type="checkbox"/> nie
Udźwig: kg	Tragkraft	
Wymiary platformy: mm	Plattformmaße	
Wysokość: mm	Bauhöhe	
Skok: mm	Nutzhub	
Wysokość podnoszenia: mm	Hubhöhe	
Czas podnoszenia: sek	Hubzeit	
Czas opuszczania: sek	Senkzeit	
Napięcie: V	Anschlußspannung	
Poziom szumów: dbA	Geräuschpegel	
Inne:	Sonstiges	

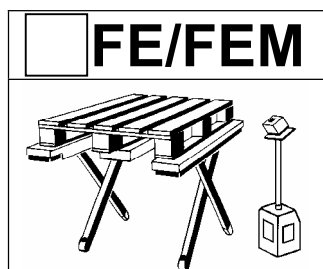

	<input type="checkbox"/>	<input type="checkbox"/>	<input type="checkbox"/>	<input type="checkbox"/>
KK-Artikel-Nr.	724 240-74	724 241-74	614 522-74	614 523-74
Gaerner-Artikel-Nr	884 192-57	884 217-57	885 902-57	885 929-57
Typ	FE/FEM 300/75	FE/FEM 300/75	FE/FEM 300/75	FE/FEM 300/75
Kom.-Nr.				
Fabr.-Nr.:				
Baujahr:				
Hubtisch Ausführung:	<input type="checkbox"/> fahrbar <input type="checkbox"/> stationär	<input type="checkbox"/> fahrbar <input type="checkbox"/> stationär	<input type="checkbox"/> fahrbar <input type="checkbox"/> stationär	<input type="checkbox"/> fahrbar <input type="checkbox"/> stationär
Bedienpersonenmit- fahrt:	<input type="checkbox"/> ja <input checked="" type="checkbox"/> nein	<input type="checkbox"/> ja <input checked="" type="checkbox"/> nein	<input type="checkbox"/> ja <input checked="" type="checkbox"/> nein	<input type="checkbox"/> ja <input checked="" type="checkbox"/> nein
Tragkraft: kg	300	300	300	300
Plattformmaße: mm	1300x910	1300x910	1300x1150	1300x1150
Bauhöhe: mm	80	80	80	80
Nutzhub: mm	670	670	670	670
Hubhöhe: mm	750	750	750	750
Hubzeit: sec	16	16	16	16
Senkzeit: sec	16	16	16	16
Anschlussspannung: V	230	400	230	400
Geräuschpegel: dbA	70	70	70	70
Sonstiges:				
	<input type="checkbox"/>	<input type="checkbox"/>	<input type="checkbox"/>	<input type="checkbox"/>
KK-Artikel-Nr.	716 026-74	716 027-74	614 524-74	614 525-74
Gaerner-Artikel-Nr	784 562-57	784 579-57	885 905-57	885 906-57
Typ	FE/FEM 600/75	FE/FEM 600/75	FE/FEM 600/75	FE/FEM 600/75
Kom.-Nr.				
Fabr.-Nr.:				
Baujahr:				
Hubtisch Ausführung:	<input type="checkbox"/> fahrbar <input type="checkbox"/> stationär	<input type="checkbox"/> fahrbar <input type="checkbox"/> stationär	<input type="checkbox"/> fahrbar <input type="checkbox"/> stationär	<input type="checkbox"/> fahrbar <input type="checkbox"/> stationär
Bedienpersonenmit- fahrt:	<input type="checkbox"/> ja <input checked="" type="checkbox"/> nein	<input type="checkbox"/> ja <input checked="" type="checkbox"/> nein	<input type="checkbox"/> ja <input checked="" type="checkbox"/> nein	<input type="checkbox"/> ja <input checked="" type="checkbox"/> nein
Tragkraft: kg	600	600	600	600
Plattformmaße: mm	1300x910	1300x910	1300x1150	1300x1150
Bauhöhe: mm	80	80	80	80
Nutzhub: mm	670	670	670	670
Hubhöhe: mm	750	750	750	750
Hubzeit: sec	17	17	17	17
Senkzeit: sec	17	17	17	17
Anschlussspannung: V	230	400	230	400
Geräuschpegel: dbA	70	70	70	70
Sonstiges:				



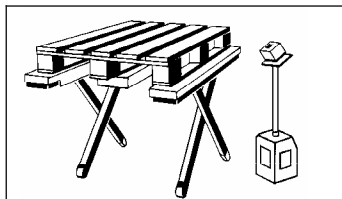

	<input type="checkbox"/>	<input type="checkbox"/>	<input type="checkbox"/>	<input type="checkbox"/>
KK-Artikel-Nr.	724 397-74	724 398-74	614 526-74	614 527-74
Gaerner-Artikel-Nr.	102 682-57	102 683-57	885 907-57	885 908-57
Typ	FE/FEM 900/75	FE/FEM 900/75	FE/FEM 900/75	FE/FEM 900/75
Kom.-Nr._				
Fabr.-Nr.:				
Baujahr:				
Hubtisch Ausführung:	<input type="checkbox"/> fahrbar <input type="checkbox"/> stationär	<input type="checkbox"/> fahrbar <input type="checkbox"/> stationär	<input type="checkbox"/> fahrbar <input type="checkbox"/> stationär	<input type="checkbox"/> fahrbar <input type="checkbox"/> stationär
Bedienpersonenmit- fahrt:	<input type="checkbox"/> ja <input checked="" type="checkbox"/> nein	<input type="checkbox"/> ja <input checked="" type="checkbox"/> nein	<input type="checkbox"/> ja <input checked="" type="checkbox"/> nein	<input type="checkbox"/> ja <input checked="" type="checkbox"/> nein
Tragkraft: kg	900	900	1200	1200
Plattformmaße: mm	1300x910	1300x910	1300x1150	1300x1150
Bauhöhe: mm	80	80	80	80
Nutzhub: mm	670	670	670	670
Hubhöhe: mm	750	750	750	750
Hubzeit: sec	18	18	18	18
Senkzeit: sec	18	18	18	18
Anschlussspannung: V	230	400	230	400
Geräuschpegel: dbA	70	70	70	70
Sonstiges:				

	<input type="checkbox"/>	<input type="checkbox"/>	<input type="checkbox"/>	<input type="checkbox"/>
KK-Artikel-Nr.	716 028-74	716 029-74	614 528-74	64 529-74
Gaerner-Artikel-Nr.	784 585-57	784 591-57	885 909-57	885 910-57
Typ	FE/FEM 1200/75	FE/FEM 1200/75	FE/FEM 1200/75	FE/FEM 1200/75
Kom.-Nr._				
Fabr.-Nr.:				
Baujahr:				
Hubtisch Ausführung:	<input type="checkbox"/> fahrbar <input type="checkbox"/> stationär	<input type="checkbox"/> fahrbar <input type="checkbox"/> stationär	<input type="checkbox"/> fahrbar <input type="checkbox"/> stationär	<input type="checkbox"/> fahrbar <input type="checkbox"/> stationär
Bedienpersonenmit- fahrt:	<input type="checkbox"/> ja <input checked="" type="checkbox"/> nein	<input type="checkbox"/> ja <input checked="" type="checkbox"/> nein	<input type="checkbox"/> ja <input checked="" type="checkbox"/> nein	<input type="checkbox"/> ja <input checked="" type="checkbox"/> nein
Tragkraft: kg	900	900	1200	1200
Plattformmaße: mm	1300x910	1300x910	1300x1150	1300x1150
Bauhöhe: mm	80	80	80	80
Nutzhub: mm	670	670	670	670
Hubhöhe: mm	750	750	750	750
Hubzeit: sec	19	19	19	19
Senkzeit: sec	19	19	19	19
Anschlussspannung: V	230	400	230	400
Geräuschpegel: dbA	70	70	70	70
Sonstiges:				



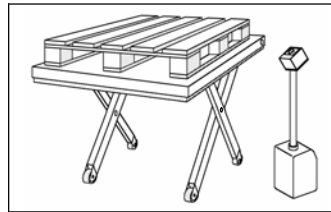

	<input type="checkbox"/>	<input type="checkbox"/>	<input type="checkbox"/>	<input type="checkbox"/>
KK-Artikel-Nr.	724 219-74	724 221-74	614 531-74	614 532-74
Gaerner-Artikel-Nr.	883 956-57	883 962-57	885 911-57	885 912-57
Typ	FCE 300/75	FCE 300/75	FCE 300/75	FCE 300/75
Kom.-Nr.				
Fabr.-Nr.:				
Baujahr:				
Hubtisch Ausführung:	<input type="checkbox"/> fahrbar <input type="checkbox"/> stationär	<input type="checkbox"/> fahrbar <input type="checkbox"/> stationär	<input type="checkbox"/> fahrbar <input type="checkbox"/> stationär	<input type="checkbox"/> fahrbar <input type="checkbox"/> stationär
Bedienpersonenmit- fahrt:	<input type="checkbox"/> ja <input checked="" type="checkbox"/> nein	<input type="checkbox"/> ja <input checked="" type="checkbox"/> nein	<input type="checkbox"/> ja <input checked="" type="checkbox"/> nein	<input type="checkbox"/> ja <input checked="" type="checkbox"/> nein
Tragkraft: kg	300	300	300	300
Plattformmaße: mm	1450x900	1450x900	1450x1150	1450x1150
Bauhöhe: mm	80	80	80	80
Nutzhub: mm	670	670	670	670
Hubhöhe: mm	750	750	750	750
Hubzeit: sec	16	16	16	16
Senkzeit: sec	16	16	16	16
Anschlussspannung: V	230	400	230	400
Geräuschpegel: dbA	70	70	70	70
Sonstiges:				

	<input type="checkbox"/>	<input type="checkbox"/>	<input type="checkbox"/>	<input type="checkbox"/>
KK-Artikel-Nr.	759 419-74	759420-74	614 533-74	614 534-74
Gaerner-Artikel-Nr.	117 954-57	117 955-57	885 913-57	885 914-57
Typ	FCE 300/85	FCE 300/85	FCE 300/85	FCE 300/85
Kom.-Nr.				
Fabr.-Nr.:				
Baujahr:				
Hubtisch Ausführung:	<input type="checkbox"/> fahrbar <input type="checkbox"/> stationär	<input type="checkbox"/> fahrbar <input type="checkbox"/> stationär	<input type="checkbox"/> fahrbar <input type="checkbox"/> stationär	<input type="checkbox"/> fahrbar <input type="checkbox"/> stationär
Bedienpersonenmit- fahrt:	<input type="checkbox"/> ja <input checked="" type="checkbox"/> nein	<input type="checkbox"/> ja <input checked="" type="checkbox"/> nein	<input type="checkbox"/> ja <input checked="" type="checkbox"/> nein	<input type="checkbox"/> ja <input checked="" type="checkbox"/> nein
Tragkraft: kg	300	300	300	300
Plattformmaße: mm	1600x900	1600x900	1600x1150	1600x1150
Bauhöhe: mm	80	80	80	80
Nutzhub: mm	770	770	770	770
Hubhöhe: mm	850	850	850	850
Hubzeit: sec	20	20	20	20
Senkzeit: sec	20	20	20	20
Anschlussspannung: V	230	400	230	400
Geräuschpegel: dbA	70	70	70	70
Sonstiges:				

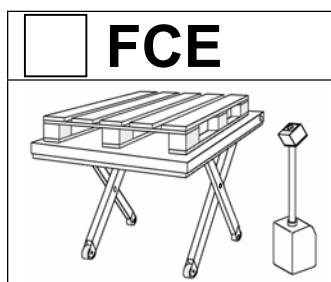

	<input type="checkbox"/>	<input type="checkbox"/>	<input type="checkbox"/>	<input type="checkbox"/>
KK-Artikel-Nr.	724 223-74	724 224-74	614 535-74	614 536-74
Gaerner-Artikel-Nr.	883 985-57	884 016-57	885 915-57	885 916-57
Typ	FCE 500/75	FCE 500/75	FCE 500/75	FCE 500/75
Kom.-Nr.				
Fabr.-Nr.:				
Baujahr:				
Hubtisch Ausführung:	<input type="checkbox"/> fahrbar <input type="checkbox"/> stationär	<input type="checkbox"/> fahrbar <input type="checkbox"/> stationär	<input type="checkbox"/> fahrbar <input type="checkbox"/> stationär	<input type="checkbox"/> fahrbar <input type="checkbox"/> stationär
Bedienpersonenmit-fahrt:	<input type="checkbox"/> ja <input checked="" type="checkbox"/> nein	<input type="checkbox"/> ja <input checked="" type="checkbox"/> nein	<input type="checkbox"/> ja <input checked="" type="checkbox"/> nein	<input type="checkbox"/> ja <input checked="" type="checkbox"/> nein
Tragkraft: kg	500	500	500	500
Plattformmaße: mm	1450x900	1450x900	1450x1150	1450x1150
Bauhöhe: mm	80	80	80	80
Nutzhub: mm	670	670	670	670
Hubhöhe: mm	750	750	750	750
Hubzeit: sec	16	16	16	16
Senkzeit: sec	16	16	16	16
Anschlussspannung: V	230	400	230	400
Geräuschpegel: dbA	70	70	70	70
Sonstiges:				

	<input type="checkbox"/>	<input type="checkbox"/>	<input type="checkbox"/>	<input type="checkbox"/>
KK-Artikel-Nr.	759 421-74	759 423-74	614 537-74	614 538-74
Gaerner-Artikel-Nr.	117 956-57	117 957-57	885 917-57	885 918-57
Typ	FCE 500/85	FCE 500/85	FCE 500/85	FCE 500/85
Kom.-Nr.				
Fabr.-Nr.:				
Baujahr:				
Hubtisch Ausführung:	<input type="checkbox"/> fahrbar <input type="checkbox"/> stationär	<input type="checkbox"/> fahrbar <input type="checkbox"/> stationär	<input type="checkbox"/> fahrbar <input type="checkbox"/> stationär	<input type="checkbox"/> fahrbar <input type="checkbox"/> stationär
Bedienpersonenmit-fahrt:	<input type="checkbox"/> ja <input checked="" type="checkbox"/> nein	<input type="checkbox"/> ja <input checked="" type="checkbox"/> nein	<input type="checkbox"/> ja <input checked="" type="checkbox"/> nein	<input type="checkbox"/> ja <input checked="" type="checkbox"/> nein
Tragkraft: kg	500	500	500	500
Plattformmaße: mm	1600x900	1600x900	1600x1150	1600x1150
Bauhöhe: mm	80	80	80	80
Nutzhub: mm	770	770	770	770
Hubhöhe: mm	850	850	850	850
Hubzeit: sec	20	20	20	20
Senkzeit: sec	20	20	20	20
Anschlussspannung: V	230	400	230	400
Geräuschpegel: dbA	70	70	70	70
Sonstiges:				

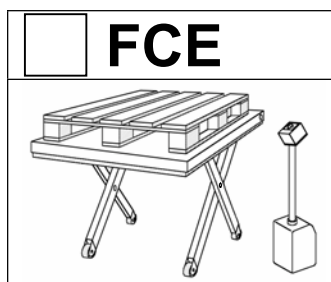

	<input type="checkbox"/>	<input type="checkbox"/>	<input type="checkbox"/>	<input type="checkbox"/>
KK-Artikel-Nr.	724 226-74	724 227-74	614 539-74	614 540-74
Gaerner-Artikel-Nr.	884 039-57	884 045-57	885 919-57	885 920-57
Typ	FCE 1000/75	FCE 1000/75	FCE 1000/75	FCE 1000/75
Kom.-Nr.				
Fabr.-Nr.:				
Baujahr:				
Hubtisch Ausführung:	<input type="checkbox"/> fahrbar <input type="checkbox"/> stationär	<input type="checkbox"/> fahrbar <input type="checkbox"/> stationär	<input type="checkbox"/> fahrbar <input type="checkbox"/> stationär	<input type="checkbox"/> fahrbar <input type="checkbox"/> stationär
Bedienpersonenmit-fahrt:	<input type="checkbox"/> ja <input checked="" type="checkbox"/> nein	<input type="checkbox"/> ja <input checked="" type="checkbox"/> nein	<input type="checkbox"/> ja <input checked="" type="checkbox"/> nein	<input type="checkbox"/> ja <input checked="" type="checkbox"/> nein
Tragkraft: kg	1000	1000	1000	1000
Plattformmaße: mm	1450x900	1450x900	1450x1150	1450x1150
Bauhöhe: mm	80	80	80	80
Nutzhub: mm	670	670	670	670
Hubhöhe: mm	750	750	750	750
Hubzeit: sec	19	19	19	19
Senkzeit: sec	19	19	19	19
Anschlussspannung: V	230	400	230	400
Geräuschpegel: dbA	70	70	70	70
Sonstiges:				

	<input type="checkbox"/>	<input type="checkbox"/>	<input type="checkbox"/>	<input type="checkbox"/>
KK-Artikel-Nr.	759 424-74	759 425-74	614 541-74	614 542-74
Gaerner-Artikel-Nr.	117 958-57	117 959-57	885 921-57	885 922-57
Typ	FCE 1000/85	FCE 1000/85	FCE 1000/85	FCE 1000/85
Kom.-Nr.				
Fabr.-Nr.:				
Baujahr:				
Hubtisch Ausführung:	<input type="checkbox"/> fahrbar <input type="checkbox"/> stationär	<input type="checkbox"/> fahrbar <input type="checkbox"/> stationär	<input type="checkbox"/> fahrbar <input type="checkbox"/> stationär	<input type="checkbox"/> fahrbar <input type="checkbox"/> stationär
Bedienpersonenmit-fahrt:	<input type="checkbox"/> ja <input checked="" type="checkbox"/> nein	<input type="checkbox"/> ja <input checked="" type="checkbox"/> nein	<input type="checkbox"/> ja <input checked="" type="checkbox"/> nein	<input type="checkbox"/> ja <input checked="" type="checkbox"/> nein
Tragkraft: kg	1000	1000	1000	1000
Plattformmaße: mm	1600x900	1600x900	1600x1150	1600x1150
Bauhöhe: mm	80	80	80	80
Nutzhub: mm	770	770	770	770
Hubhöhe: mm	850	850	850	850
Hubzeit: sec	22	22	22	22
Senkzeit: sec	22	22	22	22
Anschlussspannung: V	230	400	230	400
Geräuschpegel: dbA	70	70	70	70
Sonstiges:				

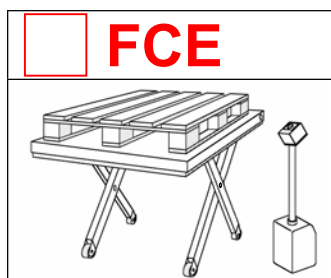

	<input type="checkbox"/>	<input type="checkbox"/>	<input type="checkbox"/>	<input type="checkbox"/>
KK-Artikel-Nr.	724 229-74	724 230-74	614 543-74	614 544-74
Gaerner-Artikel-Nr.	884 068-57	884 074-57	885 923-57	885 924-57
Typ	FCE 1500/75	FCE 1500/75	FCE 1500/75	FCE 1500/75
Kom.-Nr.				
Fabr.-Nr.:				
Baujahr:				
Hubtisch Ausführung:	<input type="checkbox"/> fahrbar <input type="checkbox"/> stationär	<input type="checkbox"/> fahrbar <input type="checkbox"/> stationär	<input type="checkbox"/> fahrbar <input type="checkbox"/> stationär	<input type="checkbox"/> fahrbar <input type="checkbox"/> stationär
Bedienpersonenmit-fahrt:	<input type="checkbox"/> ja <input checked="" type="checkbox"/> nein	<input type="checkbox"/> ja <input checked="" type="checkbox"/> nein	<input type="checkbox"/> ja <input checked="" type="checkbox"/> nein	<input type="checkbox"/> ja <input checked="" type="checkbox"/> nein
Tragkraft: kg	1500	1500	1500	1500
Plattformmaße: mm	1450x900	1450x900	1450x1150	1450x1150
Bauhöhe: mm	90	90	90	90
Nutzhub: mm	660	660	660	660
Hubhöhe: mm	750	750	750	750
Hubzeit: sec	20	20	20	20
Senkzeit: sec	20	20	20	20
Anschlussspannung: V	230	400	230	400
Geräuschpegel: dbA	70	70	70	70
Sonstiges:				

	<input type="checkbox"/>	<input type="checkbox"/>	<input type="checkbox"/>	<input type="checkbox"/>
KK-Artikel-Nr.	759 426-74	759 427-74	614 545-74	614 546-74
Gaerner-Artikel-Nr.	117 960-57	117 961-57	885 925-57	885 927-57
Typ	FCE 1500/85	FCE 1500/85	FCE 1500/85	FCE 1500/85
Kom.-Nr.				
Fabr.-Nr.:				
Baujahr:				
Hubtisch Ausführung:	<input type="checkbox"/> fahrbar <input type="checkbox"/> stationär	<input type="checkbox"/> fahrbar <input type="checkbox"/> stationär	<input type="checkbox"/> fahrbar <input type="checkbox"/> stationär	<input type="checkbox"/> fahrbar <input type="checkbox"/> stationär
Bedienpersonenmit-fahrt:	<input type="checkbox"/> ja <input checked="" type="checkbox"/> nein	<input type="checkbox"/> ja <input checked="" type="checkbox"/> nein	<input type="checkbox"/> ja <input checked="" type="checkbox"/> nein	<input type="checkbox"/> ja <input checked="" type="checkbox"/> nein
Tragkraft: kg	1500	1500	1500	1500
Plattformmaße: mm	1600x900	1600x900	1600x1150	1600x1150
Bauhöhe: mm	90	90	90	90
Nutzhub: mm	760	760	760	760
Hubhöhe: mm	850	850	850	850
Hubzeit: sec	25	25	25	25
Senkzeit: sec	25	25	25	25
Anschlussspannung: V	230	400	230	400
Geräuschpegel: dbA	70	70	70	70
Sonstiges:				

РУКОВОДСТВО ПО ЭКСПЛУАТАЦИИ

Плоский подъемный стол

Серия

<input type="checkbox"/> FE/FEM	<input type="checkbox"/> FCE
	
	

Тип:

№ изделия:

Адрес сервисной службы

FLEXLIFT Hubgeräte GmbH
Eckendorfer Straße 115-117
D 33609 Bielefeld
Тел. 0521/7806-260
Факс 0521/7806-320

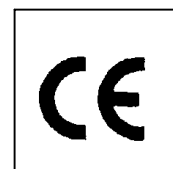

Дата составления/проверки 00.11.2009 г.
Возможны технические изменения.

Храните настоящее руководство для последующего использования!

ОГЛАВЛЕНИЕ

1. ПРИЕМКА ЗАКАЗА.....	3
2. ТРЕБОВАНИЯ К МЕСТУ МОНТАЖА.....	3
3. ИСПОЛЬЗОВАНИЕ ПО НАЗНАЧЕНИЮ	3
4. ТЕХНИКА БЕЗОПАСНОСТИ.....	4
4.1. Инструкции по технике безопасности для подъемных столов ножничного типа	4
4.2. Эксплуатационные и предупреждающие таблички подъемного стола (удалять запрещается)...	5
5. КОНСТРУКЦИЯ ПОДЪЕМНОГО СТОЛА	7
5.1. Защитные приспособления.....	7
5.2. Упоры для техобслуживания/монтажный установочный винт	7
6. ВВОД В ЭКСПЛУАТАЦИЮ.....	7
6.1. Съем подъемного стола с поддона	8
6.2. Ввод в эксплуатацию мобильных подъемных столов	8
7. ВЫВОД ИЗ ЭКСПЛУАТАЦИИ.....	9
8. ПРОВЕРКА	9
9. ИНСПЕКЦИЯ/ТЕХОБСЛУЖИВАНИЕ	10
10. ДЕКЛАРАЦИЯ СООТВЕТСТВИЯ	11
11. TECHNISCHE DATEN	13

1. ПРИЕМКА ЗАКАЗА

Проверка заказа:

- Комплектность
- Повреждения при транспортировке:
 - вводить подъемный стол в эксплуатацию запрещается!
 - связаться с поставщиком.

2. ТРЕБОВАНИЯ К МЕСТУ МОНТАЖА

<p><u>Установка в помещении:</u> безопасное расстояние по периметру мин. 500 мм.</p>	<p><u>Установка у стены:</u> макс. расстояние от стены до платформы 6 мм. Стены должны быть гладкими и вертикальными.</p>	<p><u>Использовать подъемный стол под выступами запрещается</u></p>	<p><u>Установка около стен:</u> расстояние от стены мин. 120 мм макс. 150 мм</p>

3. ИСПОЛЬЗОВАНИЕ ПО НАЗНАЧЕНИЮ

Назначение подъемного стола:

Тип FE/FCE

- Подъем/опускание грузов с макс. номинальной нагрузкой согласно грузоподъемности, указанной на фирменной табличке.
- Макс. 20 циклов/ч в стандартном исполнении, при работе в одну смену.
- Работы с грузом на неподвижном столе.
- Перемещение на четырех роликах, **без груза**.

"Распределенная нагрузка"

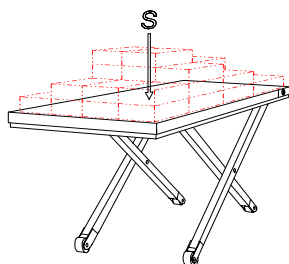

Допустимые нагрузки

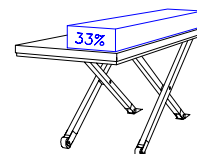
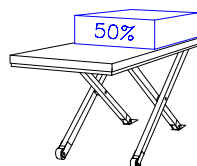
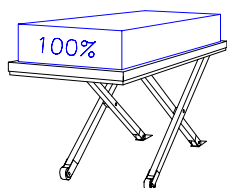

4. ТЕХНИКА БЕЗОПАСНОСТИ

4.1. Инструкции по технике безопасности для подъемных столов ножничного типа

Общая информация

- Работать со столами разрешается только совершеннолетним проинструктированным и уполномоченным лицам.
- Перед началом работ с подъемными столами/грузами исключите опасности для персонала или оборудования.
- Соблюдайте безопасное расстояние (50 см) до окружающих предметов.
- Использовать подъемный стол разрешается только на ровном горизонтальном и прочном полу.
- Устраните разницу в уровнях до макс. 10 мм (подкладка под опорные подшипники/платформу).
- Использовать подъемный стол как погрузочный механизм разрешается только с основанием или после фиксации к полу.
- Нагружайте подъемный стол только указанными типами грузов и соблюдая распределение нагрузки.
- Перемещайте подъемный стол только без грузов.
- Закрепляйте груз на платформе.
- При возникновении неисправностей или дефектов, влияющих на безопасность, эксплуатация подъемного стола запрещается.
- Примите меры против несанкционированного использования подъемного стола.
- Регулярно проверяйте предохранительные устройства.
- Храните руководство по эксплуатации вблизи подъемного стола.
- Повесьте вблизи подъемного стола инструкции по технике безопасности (входящая в комплект поставки желтая самоклеящаяся табличка).

Запрещается

- Перевозить людей.
- Перевозить людей с грузами (только при оборудовании места эксплуатации).
- Работать с грузами во время подъема.
- Залезать на груз или на платформу.
- Стоять под грузом/платформой.
- Протягивать руки к подъемному столу/ножничному подъемному механизму.
- Превышать макс. грузоподъемность.
- Использовать поддоны других типов.
- Располагать груз с одной стороны.
- Использовать не по назначению в качестве грузового пресса.
- Вносить изменения в конструкцию/переоснащать подъемный стол.
- Устанавливать/эксплуатировать на открытом воздухе (только с соответствующим оснащением).
- Эксплуатировать подъемный стол с незакрепленной поворотной платформой.
- Эксплуатировать подъемный стол без защитных приспособлений/защитной ножной контактной пластины.

Опасности





- Отключать схему безопасности запрещается. **ОПАСНО ДЛЯ ЖИЗНИ**
- Отключать защитную ножную контактную пластину запрещается.
- При возникновении опасной ситуации немедленно выньте ключ управления.
- Нажмите кнопку аварийного отключения.
- При падении или опрокидывании груза немедленно покиньте опасную зону.
- Не допускайте попадания воды или влаги на узлы, находящиеся под током.
- Гидравлическое масло может вызывать раздражения кожи / нанести вред здоровью.
- Поврежденные узлы сразу же следует заменять.





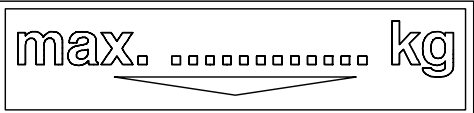

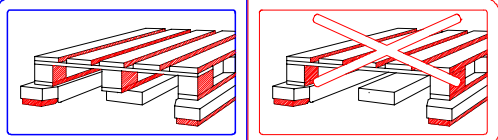
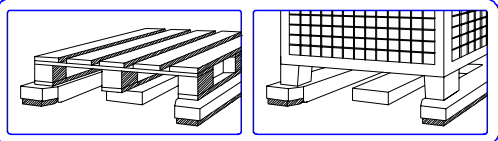
Ремонтные работы и работы по техобслуживанию

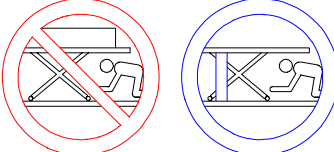
- Выполняются только авторизованным персоналом.
- Выполняются только после разгрузки стола и после отключения тока, напряжения и давления.
- Выполняются только после установки специальных упоров для техобслуживания
- Примите меры против несанкционированного ввода в эксплуатацию во время ремонта или техобслуживания.
- Надевайте защитные перчатки и защитную маску.
- Раз в год выполняется проверка подъемного стола опытным специалистом.

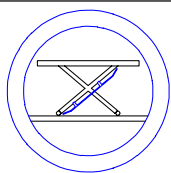
- Регулярно выполняется техобслуживание гидравлических компонентов

4.2. Эксплуатационные и предупреждающие таблички подъемного стола
(удалять запрещается)

a)	<p>Табличка с грузоподъемностью</p> 	<p>Максимальная грузоподъемность</p>
b)	<p>Зона погрузки</p> 	<p>Зона погрузки для мобильного подъемного стола.</p>
c)	<p>Тип нагрузки</p> 	<ul style="list-style-type: none"> • Поддоны с центральной опорой
d)		<ul style="list-style-type: none"> • Поддоны с центральной опорой • Поддоны без центральной опоры • Решетчатые поддоны с усилением или дополнительной опорой
e)	<p>Запрет транспортировки людей</p> 	<ul style="list-style-type: none"> • Транспортировать людей запрещено • Находиться на платформе/грузе запрещено
f)	<p>Запрет протягивания рук в ножничный подъемный механизм</p> 	
g+h)	<p>Запрет нахождения под подъемным столом / требование использовать упор для техобслуживания</p> 	
i)	<p>Требование использовать защитную скобу</p>	

																		
j))	Фирменная табличка																	
	<table border="1" data-bbox="523 454 790 577"> <tr> <td colspan="2">  FLEXLIFT Hubgeräte GmbH <small>Eckendorfer Straße 115 D-33859 Bielefeld</small> </td> <td colspan="2">  <small>Telefon 0521 / 7886-0 Telefax 0521 / 7886-11</small> </td> </tr> <tr> <td>Type</td> <td>SFL1500122</td> <td>Rated Capacity</td> <td>3000 lbs</td> </tr> <tr> <td>Model No.</td> <td>07041/117</td> <td>Net Weight</td> <td>2400 lbs</td> </tr> <tr> <td>Year of Construction</td> <td>10 / 2001</td> <td>Electrical Supply</td> <td>480V / 60Hz 3.7 kW, 5hp.</td> </tr> </table>	 FLEXLIFT Hubgeräte GmbH <small>Eckendorfer Straße 115 D-33859 Bielefeld</small>		 <small>Telefon 0521 / 7886-0 Telefax 0521 / 7886-11</small>		Type	SFL1500122	Rated Capacity	3000 lbs	Model No.	07041/117	Net Weight	2400 lbs	Year of Construction	10 / 2001	Electrical Supply	480V / 60Hz 3.7 kW, 5hp.	
 FLEXLIFT Hubgeräte GmbH <small>Eckendorfer Straße 115 D-33859 Bielefeld</small>		 <small>Telefon 0521 / 7886-0 Telefax 0521 / 7886-11</small>																
Type	SFL1500122	Rated Capacity	3000 lbs															
Model No.	07041/117	Net Weight	2400 lbs															
Year of Construction	10 / 2001	Electrical Supply	480V / 60Hz 3.7 kW, 5hp.															

5. КОНСТРУКЦИЯ ПОДЪЕМНОГО СТОЛА

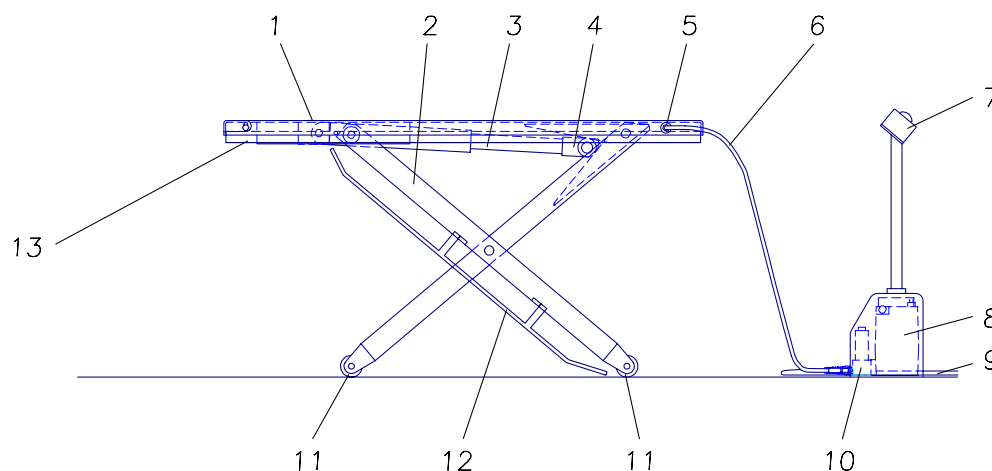

- | | | | |
|--------------------------------|--------------------------------------|-----------------------------|--------------------|
| 1 Платформа | 5 Гидравлическая быстросъемная муфта | 8 Агрегат | 12 Отводящая скоба |
| 2 Ножничный подъемный механизм | 6 Гидравлический шлангопровод | 9 Гнездо подключения к сети | 13 Защитная планка |
| 3 Гидравлический цилиндр | 7 Выключатель | 10 Магнитный клапан | |
| 4 Клиновая роликовая вилка | | 11 Напольный ролик | |

5.1. Защитные приспособления

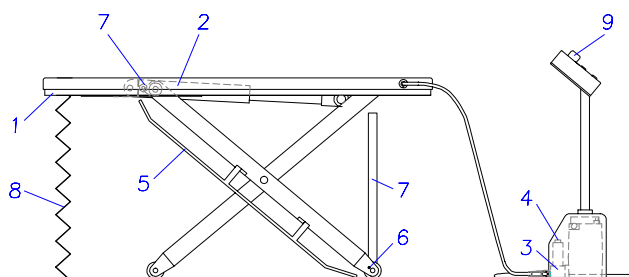

- | | |
|--|-------------------------------------|
| 1 Защитная планка | 5 Отводящая скоба на краю платформы |
| 2 Трубчатое предохранительное устройство (клапан спуска с торможением) | |
| 3 Клапан ограничения давления | |
| 4 Устройство аварийного опускания стола | |
| 6 Фиксатор роликов | |
| 7 Упор для техобслуживания | |
| 8 Шторка, гофрированная (специальная комплектация) | |
| 9 Аварийный выключатель | |

5 Отводящая скоба на краю платформы



5.2. Упоры для техобслуживания/монтажный установочный винт

Монтажный установочный винт (7) у FE/FCE

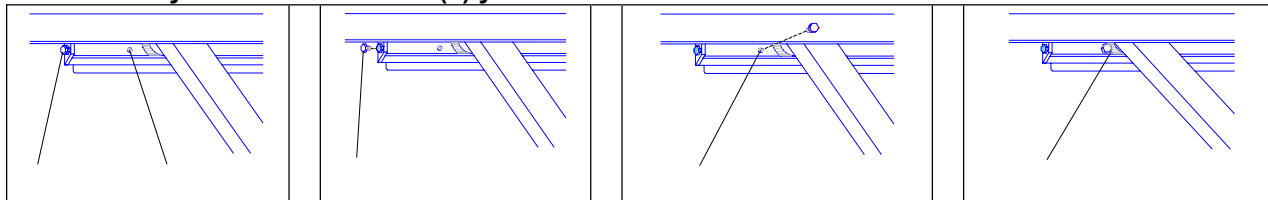

6. Ввод в ЭКСПЛУАТАЦИЮ



Соблюдайте правила техники безопасности

6.1. Съем подъемного стола с поддона



Внимание! Снимать подъемный стол с поддона в опущенном состоянии запрещается! Может сложиться ножничный подъемный механизм или выпасть клиновья роликовая вилка.

- Временно подключите приводной агрегат.
- Подключите приводной агрегат подъемному столу при помощи гидравлической быстроразъемной муфты.
- Вставьте сетевой штекер (SCHUKO или CEE) в розетку.



- Поднимите подъемный стол при помощи пульта и кнопки "Heben" (Поднять).
- Поднимите подъемный стол с боковой стороны (сторона подключения трубопроводов) и снимите с поддона.
- Поднимите следующую сторону и удалите поддон.



6.2. Ввод в эксплуатацию мобильных подъемных столов

1. Выполните подключение питающих линий

Электропитание осуществляется при помощи сетевого штекера с соответствующими защитными приспособлениями.

Электродвигатель переменного тока 240В Schuco: мин. 16 А
Штекер CEE в исполнении для трехфазного тока: 10 А

2. Установите принадлежности (например, эстакадный клин

3. Выполните подключение электрических компонентов

4. Отключите давление в пневматическом шлангопроводе нажатием кнопки "Senken" (Опустить)

5. Подключите приводной агрегат при помощи гидравлической быстроразъемной муфты (5)

Соединение

<p>Подключение на платформе</p>	<p>Подключите муфту (шлангопровод) к штекеру (подъемный стол)</p>	<p>Подключение в нижней части</p>	<p>Соедините соединительную втулку муфты и штекер.</p>
---------------------------------	---	-----------------------------------	--

- ☞ По достижении верхнего положения не используйте больше функцию "Heben" (Поднять).
- ☞ Поднимать и опускать стол короткими шагами или рывками запрещается. Механизм может выйти из строя.

У стационарных подъемных столов:

6. Установите подъемный стол в требуемое положение и выровняйте его.
7. Проверьте точность положения, подняв и опустив стол несколькими движениями
8. Приподнимите подъемный стол со стороны погрузки поддонов, подставьте платформу под напольные ролики, выровняйте и зафиксируйте.
9. При необходимости, установите отводящую скобу (5) на ножничный подъемный механизм (FE/FCE)

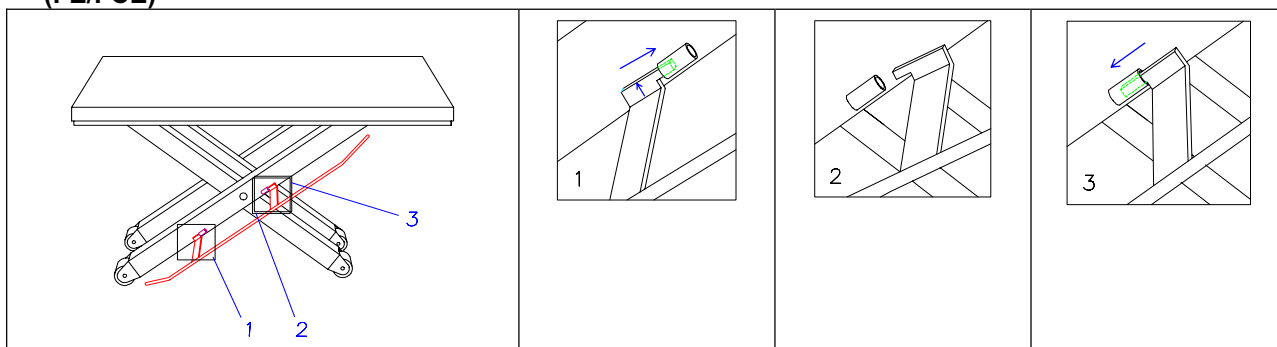
**10. Контроль функционирования**

- Поднимите / опустите подъемный стол несколько раз без груза.
- Проверьте функционирование защитной ножной контактной пластины, приведя ее в действие.

7. ВЫВОД ИЗ ЭКСПЛУАТАЦИИ

После окончания работ или при их прекращении выведите подъемный стол из эксплуатации.

- Отключите агрегат
- Отсоедините сетевой штекер.
- Выключите главный выключатель.

8. ПРОВЕРКА

- ☞ Проверку подъемных столов, работающих в составе установки, требуется проводить перед первым вводом в эксплуатацию.
- ☞ Для подъемных столов, которые предназначены для транспортировки оператора или транспортировки людей, действуют различные национальные предписания по технике безопасности. В Германии: проверка экспертом перед первым вводом в эксплуатацию.
 - Ежегодная проверка специалистом.
 - Составление и хранение протокола проверки.
 - Ведение журнала проверок для подъемных столов, предназначенных для транспортировки операторов и столов с высотой подъема > 2 м

9. ИНСПЕКЦИЯ/ТЕХОБСЛУЖИВАНИЕ



Соблюдайте правила техники безопасности

Что?	Когда?	Описание
Проверка уровня масла	Через 2 недели после ввода в эксплуатацию/ Ежемесячно	<ul style="list-style-type: none"> Полностью опустите подъемный стол. Уровень масла до верхнего края заливного патрубка.
Замена масла	ежегодно	<ul style="list-style-type: none"> Полностью опустите подъемный стол. Отсоедините гидравлический шлангопровод. Отвинтите муфту от шлангопровода. Ослабьте разъемное соединение заливного патрубка. Вставьте шлангопровод в приёмный резервуар. Откачайте масло из бака (задействуйте "Heben" (Поднять)).
Откачайте воздух из гидравлической системы.	Ежемесячно	<ul style="list-style-type: none"> Несколько раз придвиньте подъемный стол к механическому концевому упору. Нажмите кнопку "Heben" (Поднять) на 2 - 3 сек.
Проверьте состояние и герметичность гидравлической системы	Через 2 недели после ввода в эксплуатацию/ ежегодно	<ul style="list-style-type: none"> Проверьте гидравлические шлангопроводы, клапаны, трубопроводы, шлангопроводы, муфты, резьбовые соединения. Подтяните резьбовые соединения со следами масла. Замените вышедшие из строя детали. Откачайте воздух из гидравлической системы путем многократного перемещения стола к механическому концевому упору. Все гидравлические шлангопроводы заменяются через 6 лет.
Контроль механических соединений	Через 2 недели после ввода в эксплуатацию/ ежегодно	<ul style="list-style-type: none"> Общий визуальный осмотр и контроль функций всех механических соединений.
Проверка напольной защитной планки	Перед каждым вводом в эксплуатацию	<ul style="list-style-type: none"> При обнаружении неисправности в работе защитной планки эксплуатация подъемного стола запрещается.
Очистить	Ежедневно	



Интервалы техобслуживания при работе в одну смену.

Интервалы техобслуживания при работе в несколько смен.

Рекомендованные масла: VITAM GF 22 (Aral)

10. ДЕКЛАРАЦИЯ СООТВЕТСТВИЯ

Согласно директиве ЕС 2006/42 EG о машинах (Приложение II А)

Наименование и адрес производителя:

FLEXLIFT Hubgeräte GmbH
Eckendorfer Straße
D-33609 Bielefeld

Данная декларация относится к машине в том состоянии, в котором она была пущена в обращение, дополнительно установленные конечным пользователем детали и/или дополнительно осуществленное вмешательство не учитываются. Декларация теряет силу, если продукт реконструирован или изменен без нашего согласия.

Настоящим мы декларируем, что описанная ниже машина/установка

Наименование продукта: **Электромеханический подъемный стол
ножничного типа**

тип:

№ серии:

заводской номер

Год выпуска:

соответствует всем применимым требованиям директивы о машинах 2006/42/EG.
Кроме того, машина/установка соответствует нормам директивы 2006/95/EG об электрических производственных материалах и директивы 2004/108/EG об электромагнитной совместимости.

Применимые гармонизированные нормы и прочие технические нормы и спецификации:

- DIN EN ISO 12100-1 (2004) Безопасность машин - основные понятия, общие принципы конструирования - часть 1: основные термины, методология
- DIN EN ISO 12100-2 (2004) Безопасность машин - основные понятия, общие принципы конструирования - часть 2: технические принципы
- DIN EN ISO 13857 (2008) Безопасность машин - безопасные расстояния для обеспечения недоступности опасных зон для верхних и нижних конечностей.
- DIN EN 349 (2008) Безопасность машин - минимальные расстояния, предохраняющие части человека от повреждений
- DIN EN 1570 (1998) Требования по технике безопасности для подъемных столов
- DIN EN 1570/A1 (2004) Требования по технике безопасности, предъявляемые к подъемным столам

- DIN EN 60204-1 (2007) Безопасность машин - электрооборудование машин - часть 1: общие требования
- DIN EN 1760-2/A1 Безопасность машин - легко деформирующиеся защитные устройства - часть 2: общие принципы конструирования и проверки чувствительных к деформации краев и стержней
- BGR 500 (2004) Эксплуатация средств труда (Правила профсоюзов Германии)
- BGV A3 (1997) Инструкции по предотвращению несчастных случаев при эксплуатации электрических установок и средств труда
- 2006/95/EG Директива ЕС о низком напряжении
- DIN EN 61000-6-2 (2006) Электромагнитная совместимость (ЭМС) - часть 6-2: общие требования - помехоустойчивость для промышленных зон
- DIN EN 61000-6-4 (2007) Электромагнитная совместимость (ЭМС) - часть 6-4: общие требования - эмиссия помех для промышленных зон

Уполномоченный на составление соответствующей технической документации:

Сабине Хеннесен
Flexlift Hubgeräte GmbH
Экендорферштрассе 115
D 33609 Билефельд

Билефельд, 01.01.2010
Место, дата

Карстен Хайде, директор
ФИО и должность подписавшего



Подпись

11. TECHNISCHE DATEN

KK-Artikel-Nr.	Артикул №		
Gaerner-Artikel-Nr	Артикул Gaerner №		
Typ	Тип		
Kom.-Nr.	№ заказа		
Fabr.-Nr.:	№ изделия:		
Baujahr:	Год производства:		
Hubtisch Ausführung:	Исполнение подъемного стола:	<input type="checkbox"/> fahrbar <input type="checkbox"/> stationär	<input type="checkbox"/> мобильный
Bedienpersonenmitfahrt:	Транспортировка оператора:	<input type="checkbox"/> ja <input checked="" type="checkbox"/> nein	<input type="checkbox"/> стационарный
Tragkraft: kg	Грузоподъемность: кг		
Plattformmaße: mm	Размеры платформы: мм		
Bauhöhe: mm	Габаритная высота: мм		
Nutzhub: mm	Рабочий ход: мм		
Hubhöhe: mm	Высота подъема: мм		
Hubzeit: sec	Время подъема: сек		
Senkzeit: sec	Время опускания: сек		
Anschlussspannung: V	Напряжение питающей сети: В		
Geräuschpegel: dbA	Уровень шума: дБА		
Sonstiges:	Прочее:		

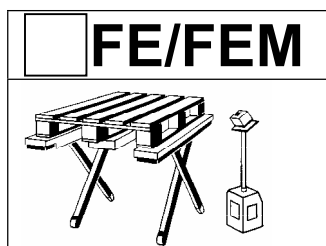

	<input type="checkbox"/>	<input type="checkbox"/>	<input type="checkbox"/>	<input type="checkbox"/>
KK-Artikel-Nr.	724 240-74	724 241-74	614 522-74	614 523-74
Gaerner-Artikel-Nr	884 192-57	884 217-57	885 902-57	885 929-57
Typ	FE/FEM 300/75	FE/FEM 300/75	FE/FEM 300/75	FE/FEM 300/75
Kom.-Nr.				
Fabr.-Nr.:				
Baujahr:				
Hubtisch Ausführung:	<input type="checkbox"/> fahrbar <input type="checkbox"/> stationär	<input type="checkbox"/> fahrbar <input type="checkbox"/> stationär	<input type="checkbox"/> fahrbar <input type="checkbox"/> stationär	<input type="checkbox"/> fahrbar <input type="checkbox"/> stationär
Bedienpersonenmit- fahrt:	<input type="checkbox"/> ja <input checked="" type="checkbox"/> nein	<input type="checkbox"/> ja <input checked="" type="checkbox"/> nein	<input type="checkbox"/> ja <input checked="" type="checkbox"/> nein	<input type="checkbox"/> ja <input checked="" type="checkbox"/> nein
Tragkraft: kg	300	300	300	300
Plattformmaße: mm	1300x910	1300x910	1300x1150	1300x1150
Bauhöhe: mm	80	80	80	80
Nutzhub: mm	670	670	670	670
Hubhöhe: mm	750	750	750	750
Hubzeit: sec	16	16	16	16
Senkzeit: sec	16	16	16	16
Anschlussspannung: V	230	400	230	400
Geräuschpegel: dbA	70	70	70	70
Sonstiges:				
	<input type="checkbox"/>	<input type="checkbox"/>	<input type="checkbox"/>	<input type="checkbox"/>
KK-Artikel-Nr.	716 026-74	716 027-74	614 524-74	614 525-74
Gaerner-Artikel-Nr	784 562-57	784 579-57	885 905-57	885 906-57
Typ	FE/FEM 600/75	FE/FEM 600/75	FE/FEM 600/75	FE/FEM 600/75
Kom.-Nr.				
Fabr.-Nr.:				
Baujahr:				
Hubtisch Ausführung:	<input type="checkbox"/> fahrbar <input type="checkbox"/> stationär	<input type="checkbox"/> fahrbar <input type="checkbox"/> stationär	<input type="checkbox"/> fahrbar <input type="checkbox"/> stationär	<input type="checkbox"/> fahrbar <input type="checkbox"/> stationär
Bedienpersonenmit- fahrt:	<input type="checkbox"/> ja <input checked="" type="checkbox"/> nein	<input type="checkbox"/> ja <input checked="" type="checkbox"/> nein	<input type="checkbox"/> ja <input checked="" type="checkbox"/> nein	<input type="checkbox"/> ja <input checked="" type="checkbox"/> nein
Tragkraft: kg	600	600	600	600
Plattformmaße: mm	1300x910	1300x910	1300x1150	1300x1150
Bauhöhe: mm	80	80	80	80
Nutzhub: mm	670	670	670	670
Hubhöhe: mm	750	750	750	750
Hubzeit: sec	17	17	17	17
Senkzeit: sec	17	17	17	17
Anschlussspannung: V	230	400	230	400
Geräuschpegel: dbA	70	70	70	70
Sonstiges:				

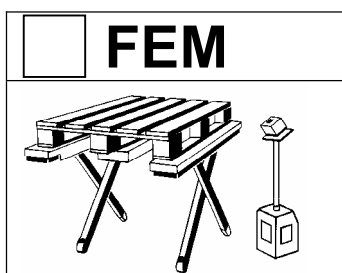

	<input type="checkbox"/>	<input type="checkbox"/>	<input type="checkbox"/>	<input type="checkbox"/>
KK-Artikel-Nr.	724 397-74	724 398-74	614 526-74	614 527-74
Gaerner-Artikel-Nr.	102 682-57	102 683-57	885 907-57	885 908-57
Typ	FE/FEM 900/75	FE/FEM 900/75	FE/FEM 900/75	FE/FEM 900/75
Kom.-Nr.				
Fabr.-Nr.:				
Baujahr:				
Hubtisch Ausführung:	<input type="checkbox"/> fahrbar <input type="checkbox"/> stationär	<input type="checkbox"/> fahrbar <input type="checkbox"/> stationär	<input type="checkbox"/> fahrbar <input type="checkbox"/> stationär	<input type="checkbox"/> fahrbar <input type="checkbox"/> stationär
Bedienpersonenmit- fahrt:	<input type="checkbox"/> ja <input checked="" type="checkbox"/> nein	<input type="checkbox"/> ja <input checked="" type="checkbox"/> nein	<input type="checkbox"/> ja <input checked="" type="checkbox"/> nein	<input type="checkbox"/> ja <input checked="" type="checkbox"/> nein
Tragkraft: kg	900	900	1200	1200
Plattformmaße: mm	1300x910	1300x910	1300x1150	1300x1150
Bauhöhe: mm	80	80	80	80
Nutzhub: mm	670	670	670	670
Hubhöhe: mm	750	750	750	750
Hubzeit: sec	18	18	18	18
Senkzeit: sec	18	18	18	18
Anschlussspannung: V	230	400	230	400
Geräuschpegel: dbA	70	70	70	70
Sonstiges:				

	<input type="checkbox"/>	<input type="checkbox"/>	<input type="checkbox"/>	<input type="checkbox"/>
KK-Artikel-Nr.	716 028-74	716 029-74	614 528-74	614 529-74
Gaerner-Artikel-Nr.	784 585-57	784 591-57	885 909-57	885 910-57
Typ	FE/FEM 1200/75	FE/FEM 1200/75	FE/FEM 1200/75	FE/FEM 1200/75
Kom.-Nr.				
Fabr.-Nr.:				
Baujahr:				
Hubtisch Ausführung:	<input type="checkbox"/> fahrbar <input type="checkbox"/> stationär	<input type="checkbox"/> fahrbar <input type="checkbox"/> stationär	<input type="checkbox"/> fahrbar <input type="checkbox"/> stationär	<input type="checkbox"/> fahrbar <input type="checkbox"/> stationär
Bedienpersonenmit- fahrt:	<input type="checkbox"/> ja <input checked="" type="checkbox"/> nein	<input type="checkbox"/> ja <input checked="" type="checkbox"/> nein	<input type="checkbox"/> ja <input checked="" type="checkbox"/> nein	<input type="checkbox"/> ja <input checked="" type="checkbox"/> nein
Tragkraft: kg	900	900	1200	1200
Plattformmaße: mm	1300x910	1300x910	1300x1150	1300x1150
Bauhöhe: mm	80	80	80	80
Nutzhub: mm	670	670	670	670
Hubhöhe: mm	750	750	750	750
Hubzeit: sec	19	19	19	19
Senkzeit: sec	19	19	19	19
Anschlussspannung: V	230	400	230	400
Geräuschpegel: dbA	70	70	70	70
Sonstiges:				

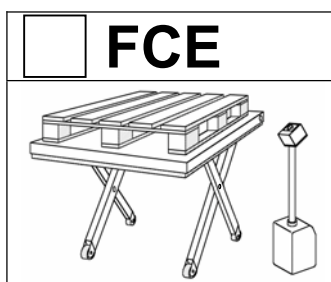

	<input type="checkbox"/>	<input type="checkbox"/>	<input type="checkbox"/>	<input type="checkbox"/>
KK-Artikel-Nr.	724 219-74	724 221-74	614 531-74	614 532-74
Gaerner-Artikel-Nr.	883 956-57	883 962-57	885 911-57	885 912-57
Typ	FCE 300/75	FCE 300/75	FCE 300/75	FCE 300/75
Kom.-Nr.				
Fabr.-Nr.:				
Baujahr:				
Hubtisch Ausführung:	<input type="checkbox"/> fahrbar <input type="checkbox"/> stationär	<input type="checkbox"/> fahrbar <input type="checkbox"/> stationär	<input type="checkbox"/> fahrbar <input type="checkbox"/> stationär	<input type="checkbox"/> fahrbar <input type="checkbox"/> stationär
Bedienpersonenmit-fahrt:	<input type="checkbox"/> ja <input checked="" type="checkbox"/> nein	<input type="checkbox"/> ja <input checked="" type="checkbox"/> nein	<input type="checkbox"/> ja <input checked="" type="checkbox"/> nein	<input type="checkbox"/> ja <input checked="" type="checkbox"/> nein
Tragkraft: kg	300	300	300	300
Plattformmaße: mm	1450x900	1450x900	1450x1150	1450x1150
Bauhöhe: mm	80	80	80	80
Nutzhub: mm	670	670	670	670
Hubhöhe: mm	750	750	750	750
Hubzeit: sec	16	16	16	16
Senkzeit: sec	16	16	16	16
Anschlussspannung: V	230	400	230	400
Geräuschpegel: dbA	70	70	70	70
Sonstiges:				

	<input type="checkbox"/>	<input type="checkbox"/>	<input type="checkbox"/>	<input type="checkbox"/>
KK-Artikel-Nr.	759 419-74	759420-74	614 533-74	614 534-74
Gaerner-Artikel-Nr.	117 954-57	117 955-57	885 913-57	885 914-57
Typ	FCE 300/85	FCE 300/85	FCE 300/85	FCE 300/85
Kom.-Nr.				
Fabr.-Nr.:				
Baujahr:				
Hubtisch Ausführung:	<input type="checkbox"/> fahrbar <input type="checkbox"/> stationär	<input type="checkbox"/> fahrbar <input type="checkbox"/> stationär	<input type="checkbox"/> fahrbar <input type="checkbox"/> stationär	<input type="checkbox"/> fahrbar <input type="checkbox"/> stationär
Bedienpersonenmit-fahrt:	<input type="checkbox"/> ja <input checked="" type="checkbox"/> nein	<input type="checkbox"/> ja <input checked="" type="checkbox"/> nein	<input type="checkbox"/> ja <input checked="" type="checkbox"/> nein	<input type="checkbox"/> ja <input checked="" type="checkbox"/> nein
Tragkraft: kg	300	300	300	300
Plattformmaße: mm	1600x900	1600x900	1600x1150	1600x1150
Bauhöhe: mm	80	80	80	80
Nutzhub: mm	770	770	770	770
Hubhöhe: mm	850	850	850	850
Hubzeit: sec	20	20	20	20
Senkzeit: sec	20	20	20	20
Anschlussspannung: V	230	400	230	400
Geräuschpegel: dbA	70	70	70	70
Sonstiges:				

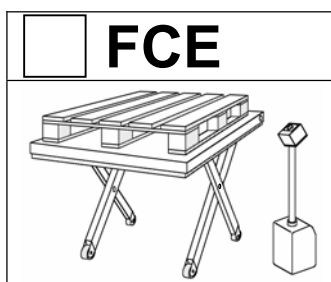

	<input type="checkbox"/>	<input type="checkbox"/>	<input type="checkbox"/>	<input type="checkbox"/>
KK-Artikel-Nr.	724 223-74	724 224-74	614 535-74	614 536-74
Gaerner-Artikel-Nr.	883 985-57	884 016-57	885 915-57	885 916-57
Typ	FCE 500/75	FCE 500/75	FCE 500/75	FCE 500/75
Kom.-Nr.				
Fabr.-Nr.:				
Baujahr:				
Hubtisch Ausführung:	<input type="checkbox"/> fahrbar <input type="checkbox"/> stationär	<input type="checkbox"/> fahrbar <input type="checkbox"/> stationär	<input type="checkbox"/> fahrbar <input type="checkbox"/> stationär	<input type="checkbox"/> fahrbar <input type="checkbox"/> stationär
Bedienpersonenmit-fahrt:	<input type="checkbox"/> ja <input checked="" type="checkbox"/> nein	<input type="checkbox"/> ja <input checked="" type="checkbox"/> nein	<input type="checkbox"/> ja <input checked="" type="checkbox"/> nein	<input type="checkbox"/> ja <input checked="" type="checkbox"/> nein
Tragkraft: kg	500	500	500	500
Plattformmaße: mm	1450x900	1450x900	1450x1150	1450x1150
Bauhöhe: mm	80	80	80	80
Nutzhub: mm	670	670	670	670
Hubhöhe: mm	750	750	750	750
Hubzeit: sec	16	16	16	16
Senkzeit: sec	16	16	16	16
Anschlussspannung: V	230	400	230	400
Geräuschpegel: dbA	70	70	70	70
Sonstiges:				

	<input type="checkbox"/>	<input type="checkbox"/>	<input type="checkbox"/>	<input type="checkbox"/>
KK-Artikel-Nr.	759 421-74	759 423-74	614 537-74	614 538-74
Gaerner-Artikel-Nr.	117 956-57	117 957-57	885 917-57	885 918-57
Typ	FCE 500/85	FCE 500/85	FCE 500/85	FCE 500/85
Kom.-Nr.				
Fabr.-Nr.:				
Baujahr:				
Hubtisch Ausführung:	<input type="checkbox"/> fahrbar <input type="checkbox"/> stationär	<input type="checkbox"/> fahrbar <input type="checkbox"/> stationär	<input type="checkbox"/> fahrbar <input type="checkbox"/> stationär	<input type="checkbox"/> fahrbar <input type="checkbox"/> stationär
Bedienpersonenmit-fahrt:	<input type="checkbox"/> ja <input checked="" type="checkbox"/> nein	<input type="checkbox"/> ja <input checked="" type="checkbox"/> nein	<input type="checkbox"/> ja <input checked="" type="checkbox"/> nein	<input type="checkbox"/> ja <input checked="" type="checkbox"/> nein
Tragkraft: kg	500	500	500	500
Plattformmaße: mm	1600x900	1600x900	1600x1150	1600x1150
Bauhöhe: mm	80	80	80	80
Nutzhub: mm	770	770	770	770
Hubhöhe: mm	850	850	850	850
Hubzeit: sec	20	20	20	20
Senkzeit: sec	20	20	20	20
Anschlussspannung: V	230	400	230	400
Geräuschpegel: dbA	70	70	70	70
Sonstiges:				

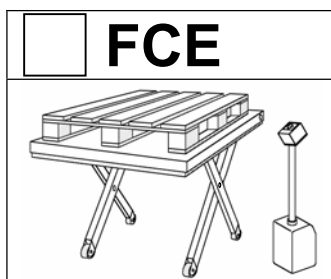

	<input type="checkbox"/>	<input type="checkbox"/>	<input type="checkbox"/>	<input type="checkbox"/>
KK-Artikel-Nr.	724 226-74	724 227-74	614 539-74	614 540-74
Gaerner-Artikel-Nr.	884 039-57	884 045-57	885 919-57	885 920-57
Typ	FCE 1000/75	FCE 1000/75	FCE 1000/75	FCE 1000/75
Kom.-Nr.				
Fabr.-Nr.:				
Baujahr:				
Hubtisch Ausführung:	<input type="checkbox"/> fahrbar <input type="checkbox"/> stationär	<input type="checkbox"/> fahrbar <input type="checkbox"/> stationär	<input type="checkbox"/> fahrbar <input type="checkbox"/> stationär	<input type="checkbox"/> fahrbar <input type="checkbox"/> stationär
Bedienpersonenmit-fahrt:	<input type="checkbox"/> ja <input checked="" type="checkbox"/> nein	<input type="checkbox"/> ja <input checked="" type="checkbox"/> nein	<input type="checkbox"/> ja <input checked="" type="checkbox"/> nein	<input type="checkbox"/> ja <input checked="" type="checkbox"/> nein
Tragkraft: kg	1000	1000	1000	1000
Plattformmaße: mm	1450x900	1450x900	1450x1150	1450x1150
Bauhöhe: mm	80	80	80	80
Nutzhub: mm	670	670	670	670
Hubhöhe: mm	750	750	750	750
Hubzeit: sec	19	19	19	19
Senkzeit: sec	19	19	19	19
Anschlussspannung: V	230	400	230	400
Geräuschpegel: dbA	70	70	70	70
Sonstiges:				

	<input type="checkbox"/>	<input type="checkbox"/>	<input type="checkbox"/>	<input type="checkbox"/>
KK-Artikel-Nr.	759 424-74	759 425-74	614 541-74	614 542-74
Gaerner-Artikel-Nr.	117 958-57	117 959-57	885 921-57	885 922-57
Typ	FCE 1000/85	FCE 1000/85	FCE 1000/85	FCE 1000/85
Kom.-Nr.				
Fabr.-Nr.:				
Baujahr:				
Hubtisch Ausführung:	<input type="checkbox"/> fahrbar <input type="checkbox"/> stationär	<input type="checkbox"/> fahrbar <input type="checkbox"/> stationär	<input type="checkbox"/> fahrbar <input type="checkbox"/> stationär	<input type="checkbox"/> fahrbar <input type="checkbox"/> stationär
Bedienpersonenmit-fahrt:	<input type="checkbox"/> ja <input checked="" type="checkbox"/> nein	<input type="checkbox"/> ja <input checked="" type="checkbox"/> nein	<input type="checkbox"/> ja <input checked="" type="checkbox"/> nein	<input type="checkbox"/> ja <input checked="" type="checkbox"/> nein
Tragkraft: kg	1000	1000	1000	1000
Plattformmaße: mm	1600x900	1600x900	1600x1150	1600x1150
Bauhöhe: mm	80	80	80	80
Nutzhub: mm	770	770	770	770
Hubhöhe: mm	850	850	850	850
Hubzeit: sec	22	22	22	22
Senkzeit: sec	22	22	22	22
Anschlussspannung: V	230	400	230	400
Geräuschpegel: dbA	70	70	70	70
Sonstiges:				

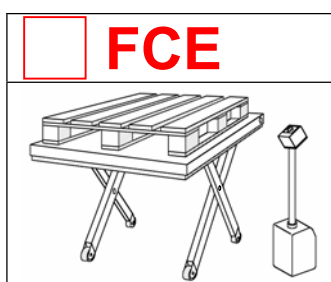





	<input type="checkbox"/>	<input type="checkbox"/>	<input type="checkbox"/>	<input type="checkbox"/>
KK-Artikel-Nr.	724 229-74	724 230-74	614 543-74	614 544-74
Gaerner-Artikel-Nr.	884 068-57	884 074-57	885 923-57	885 924-57
Typ	FCE 1500/75	FCE 1500/75	FCE 1500/75	FCE 1500/75
Kom.-Nr.				
Fabr.-Nr.:				
Baujahr:				
Hubtisch Ausführung:	<input type="checkbox"/> fahrbar <input type="checkbox"/> stationär	<input type="checkbox"/> fahrbar <input type="checkbox"/> stationär	<input type="checkbox"/> fahrbar <input type="checkbox"/> stationär	<input type="checkbox"/> fahrbar <input type="checkbox"/> stationär
Bedienpersonenmit-fahrt:	<input type="checkbox"/> ja <input checked="" type="checkbox"/> nein	<input type="checkbox"/> ja <input checked="" type="checkbox"/> nein	<input type="checkbox"/> ja <input checked="" type="checkbox"/> nein	<input type="checkbox"/> ja <input checked="" type="checkbox"/> nein
Tragkraft: kg	1500	1500	1500	1500
Plattformmaße: mm	1450x900	1450x900	1450x1150	1450x1150
Bauhöhe: mm	90	90	90	90
Nutzhub: mm	660	660	660	660
Hubhöhe: mm	750	750	750	750
Hubzeit: sec	20	20	20	20
Senkzeit: sec	20	20	20	20
Anschlussspannung: V	230	400	230	400
Geräuschpegel: dbA	70	70	70	70
Sonstiges:				

	<input type="checkbox"/>	<input type="checkbox"/>	<input type="checkbox"/>	<input type="checkbox"/>
KK-Artikel-Nr.	759 426-74	759 427-74	614 545-74	614 546-74
Gaerner-Artikel-Nr.	117 960-57	117 961-57	885 925-57	885 927-57
Typ	FCE 1500/85	FCE 1500/85	FCE 1500/85	FCE 1500/85
Kom.-Nr.				
Fabr.-Nr.:				
Baujahr:				
Hubtisch Ausführung:	<input type="checkbox"/> fahrbar <input type="checkbox"/> stationär	<input type="checkbox"/> fahrbar <input type="checkbox"/> stationär	<input type="checkbox"/> fahrbar <input type="checkbox"/> stationär	<input type="checkbox"/> fahrbar <input type="checkbox"/> stationär
Bedienpersonenmit-fahrt:	<input type="checkbox"/> ja <input checked="" type="checkbox"/> nein	<input type="checkbox"/> ja <input checked="" type="checkbox"/> nein	<input type="checkbox"/> ja <input checked="" type="checkbox"/> nein	<input type="checkbox"/> ja <input checked="" type="checkbox"/> nein
Tragkraft: kg	1500	1500	1500	1500
Plattformmaße: mm	1600x900	1600x900	1600x1150	1600x1150
Bauhöhe: mm	90	90	90	90
Nutzhub: mm	760	760	760	760
Hubhöhe: mm	850	850	850	850
Hubzeit: sec	25	25	25	25
Senkzeit: sec	25	25	25	25
Anschlussspannung: V	230	400	230	400
Geräuschpegel: dbA	70	70	70	70
Sonstiges:				

Bruksanvisning

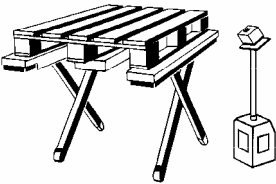
Flatform-lyftbord

Serie

<input type="checkbox"/> FE	<input type="checkbox"/> FCE
	
	

Typ: /

Fabr.nr.:

Kundtjänstadress

FLEXLIFT Hubgeräte GmbH

Eckendorfer Straße 115-117

D- 33609 Bielefeld

Tel. 0521/7806-260

Fax. 0521/7806-320

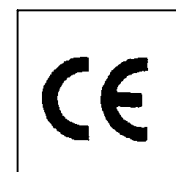



INNEHÅLL

1. MOTTAGNING AV FÖRSÄNDELSEN	3
2. KRAV PÅ UPPSTÄLLNINGSPLATSEN	3
3. ANVÄNDNING ENLIGT BESTÄMMELSERNA.....	3
4. SÄKERHET	4
4.1. SÄKERHETSFÖRESKRIFTER FÖR SAXLYFTBORD.....	4
4.2. BETJÄNINGS- OCH SÄKERHETSSKYLTAR VID LYFTBORDET (FÖRBJUDET ATT TA BORT!).....	5
5. UPPBYGGNAD AV LYFTBORDET	6
5.1. SKYDDSANORDNINGAR.....	6
5.2. UNDERHÅLLSSTÖD/MONTAGESÄKERHETSSKRUV	6
6. IDRIFTTAGNING	7
6.1. NERTAGNING AV LYFTBORDET FRÅN LASTPALLEN	7
6.2. IDRIFTTAGNING AV KÖRBARA LYFTBORD	7
7. URDRIFTTAGANDE	8
8. KONTROLL	8
9. INSPEKTION/UNDERHÅLL.....	9
10. KONFORMITETSFÖRKLARING	10
11. TEKNISKA DATA	12

1. MOTTAGNING AV FÖRSÄNDELSEN

Kontrollera försändelsen

- Fullständighet
- Transportskador: - Ta under inga förhållanden lyftbordet i drift!
- Ta kontakt med leverantören.

2. KRAV PÅ UPPSTÄLLNINGSPLATSEN

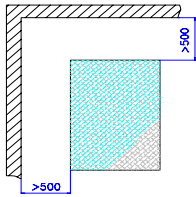
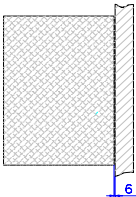
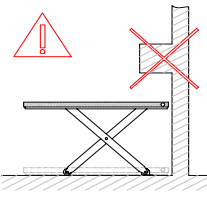
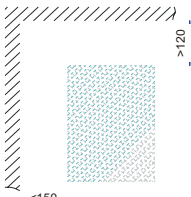
<p><u>Fri uppställningsplats:</u> Runt omkring min 500 mm säkerhetsavstånd</p>	<p><u>Uppställning tätt in på väggen:</u> max.6 mm väggavstånd till plattformen. Väggar plana och lodräta.</p>	<p><u>Använd inte lyftbordet under en utskjutande del.</u></p>	<p><u>Uppställning nära väggen:</u> min. 120 mm max.150 mm väggavstånd.</p>
			

3. ANVÄNDNING ENLIGT BESTÄMMELSERNA

Användningsområde för lyftbordet:

Typ FE/FCE

- Lyfta/sänka laster med max märklaster enligt bärlastskylten
- max 20 lyft per timme vid standardutförande i enskiftsdrift
- arbeten med lasten vid stillastående lyftbord
- förflyttning med fyra transportrullar, **utan påliggande last.**

"Fördelad last"

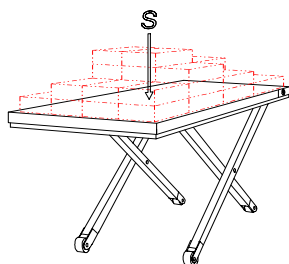

Tillåtna belastningar

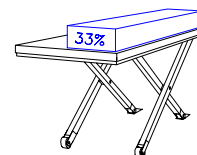
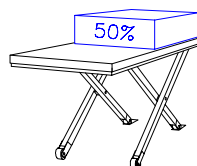
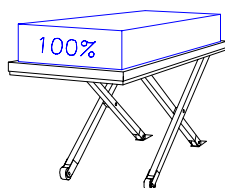

4. SÄKERHET

4.1. Säkerhetsföreskrifter för saxlyftbord

Allmänt

- Användning bara av vuxna, utbildade och beordnade personer.
- Innan arbetet med lyftbord eller last ska risker för personer och föremål uteslutas.
- Säkerhetsavstånd (50 cm) ska finnas till omgivande föremål.
- Använd bara lyftbordet på plant, vågrätt och bärkraftigt underlag.
- Nivåskillnader på max 10 mm ska utjämnas (underläggning av fästpunktlager/golvgångplåtar)
- Lyftbord får användas som lastapparat bara med golvram eller golvförankring.
- Lyftbord får bara lastas med angiven lasttyp och lastfördelning.
- Förflyttning av lyftbordet bara utan last.
- Säkra lasten på plattformen.
- Lyftbordet ska tas ur drift vid störningar eller säkerhetsbrister.
- Säkra lyftbordet mot obefogad användning.
- Regelbunden kontroll av säkerhetsanordningarna.
- Förvara bruksanvisningen i närheten av lyftbordet.
- Säkerhetsföreskrifter (Medlevererad gul klisterskyllt) ska sättas upp i närheten av lyftbordet.

Förbjudet är

- Transport av personer
- Personer får inte åka med (bara vid inriktning av en operatörsplats)
- Arbeten med lasten under lyftningen
- Att klättra upp på lasten eller plattformen
- Att uppehålla sig under plattformen eller lasten
- Gripa in i lyftbordet/saxen
- Att överskrida maxlasten
- Användning av olämplig typ av lastpallar
- Last som sticker ut på ena sidan
- Missbruk som lastpress
- Ombyggnad eller förändring av lyftbordet
- Uppställning eller användning utomhus (bara med respektive utrustning)
- Använda lyftbordet utan att vridplattformen låses
- Använda lyftbordet utan säkerhetsanordningar/fotskyddskontakt



Risker

- Sätt aldrig död-man-greppet ur funktion. **LIVSFARA**
- Sätt aldrig fotskyddskontakt ur funktion.
- Om en risksituation uppkommer, släpp genast aktiveringsbrytaren
- Tryck på Nöd-Stopp-knappen.
- Lämna omgående riskområdet om lasten faller ner eller tippar
- Utsätt inte strömförande delar för fuktighet.
- Hydraulikolja kan utsätta huden för hudirritationer resp. hälsoskador
- Byt genast skadade delar.

Reparations- och underhållsarbeten

- Bara av auktoriserad fackpersonal
- Bara i obelastat tillstånd, ström-, spännings och trycklöst tillstånd.
- Bara med ditsatta underhållsstöd
- Förhindra idrifttagning under underhåll/repairation.
- Använd säkerhetshandskar och ansiktsskydd.
- Kontroll av lyftbordet minst varje år av en specialist
- Underhåll hydrauliska komponenter regelbundet

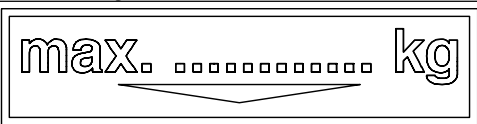
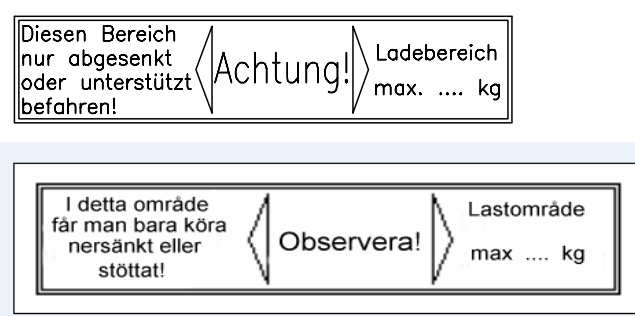
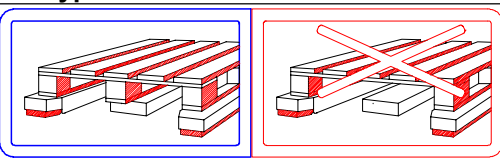
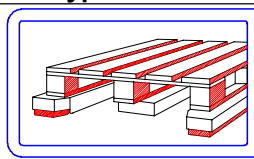
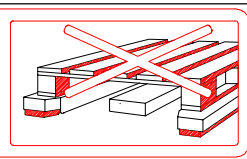
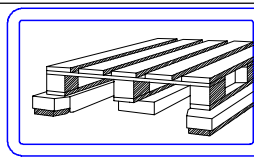
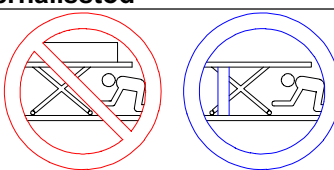
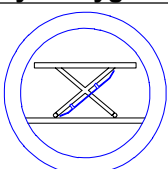
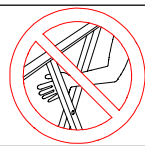
4.2. Betjänings- och säkerhetsskyltar vid lyftbordet (Förbjudet att ta bort!)

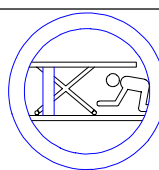
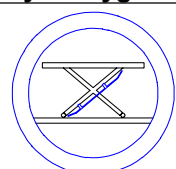
a)	Bärlastskylt	
		Maximal bärlast
b)	Lastområde	
	 	Lastområde vid körbart lyftbord.
c)	Lasttyp	
	 	<ul style="list-style-type: none"> • Lastpall med mellanstöd
d)		
	 	<ul style="list-style-type: none"> • Lastpall med mellanstöd • Lastpall utan mellanstöd • Gallerboxar med förstärkning eller ytterligare stöd
e)	Persontransport förbjudet	
		<ul style="list-style-type: none"> • Ingen persontransport • Stå inte på plattformen/lasten
f)	Förbjudet att sticka in hand eller arm in i saxen	
		
g+h)	Förbjudet att vistas under lyftbordet/påbud att använda underhållsstöd	
	 	
i)	Påbud att använda skyddsbygel	
		

j))	Fabrikskylt																																		
		<table border="1"> <tr> <td colspan="2">FLEXLIFT Hubgeräte GmbH</td> <td>CE</td> </tr> <tr> <td colspan="3">Eckendorfer Straße 115 Telefon 0521 / 7808-0</td> </tr> <tr> <td colspan="3">D-33609 Bielefeld Telefax 0521 / 7805-11</td> </tr> <tr> <td>Typ</td> <td>SFL1500/122</td> <td>Tagelast (kg/ty)</td> </tr> <tr> <td></td> <td></td> <td>3000 lbs</td> </tr> <tr> <td>Fabriknr.</td> <td>07041/117</td> <td>Nettovikt</td> </tr> <tr> <td></td> <td></td> <td>2400 lbs</td> </tr> <tr> <td>Byggt</td> <td>10 / 2001</td> <td>Strömförbrukning</td> </tr> <tr> <td>Construction year</td> <td></td> <td>Supply voltage</td> </tr> <tr> <td></td> <td></td> <td>480V / 60Hz</td> </tr> <tr> <td></td> <td></td> <td>3,7 kW, Shp.</td> </tr> </table>	FLEXLIFT Hubgeräte GmbH		CE	Eckendorfer Straße 115 Telefon 0521 / 7808-0			D-33609 Bielefeld Telefax 0521 / 7805-11			Typ	SFL1500/122	Tagelast (kg/ty)			3000 lbs	Fabriknr.	07041/117	Nettovikt			2400 lbs	Byggt	10 / 2001	Strömförbrukning	Construction year		Supply voltage			480V / 60Hz			3,7 kW, Shp.
FLEXLIFT Hubgeräte GmbH		CE																																	
Eckendorfer Straße 115 Telefon 0521 / 7808-0																																			
D-33609 Bielefeld Telefax 0521 / 7805-11																																			
Typ	SFL1500/122	Tagelast (kg/ty)																																	
		3000 lbs																																	
Fabriknr.	07041/117	Nettovikt																																	
		2400 lbs																																	
Byggt	10 / 2001	Strömförbrukning																																	
Construction year		Supply voltage																																	
		480V / 60Hz																																	
		3,7 kW, Shp.																																	

5. UPPBYGGNAD AV LYFTBORDET

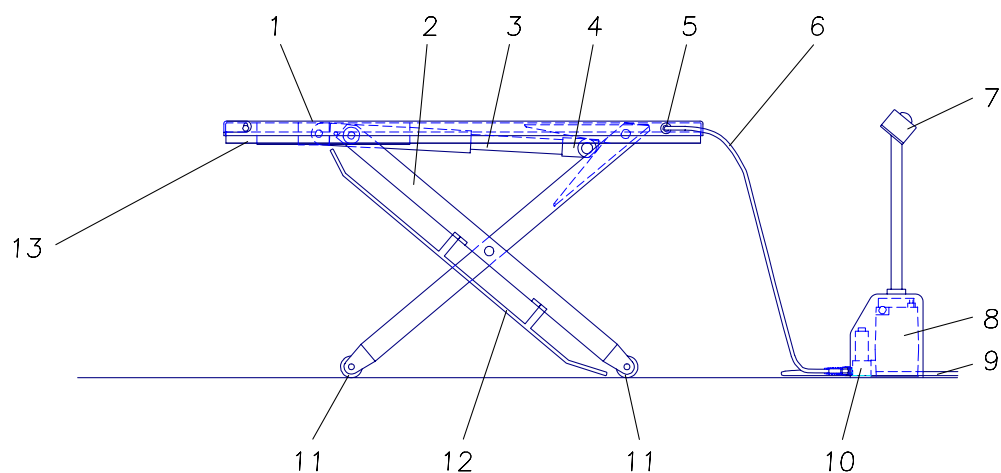

- | | | |
|---------------------|---------------------------|-------------------|
| 1 Plattform | 5 Hydraulik-snabbkoppling | 8 Aggregat |
| 2 Lyftsax | 6 Hydraulikslang | 9 Nätanslutning |
| 3 Hydraulikcylinder | 7 Manöverbrytare | 10 Magnetventil |
| 4 Kilrullgaffel | | 11 Golvrulle |
| | | 12 Fotskyddsbygel |
| | | 13 Fotskyddslist |

5.1. Skyddsanordningar

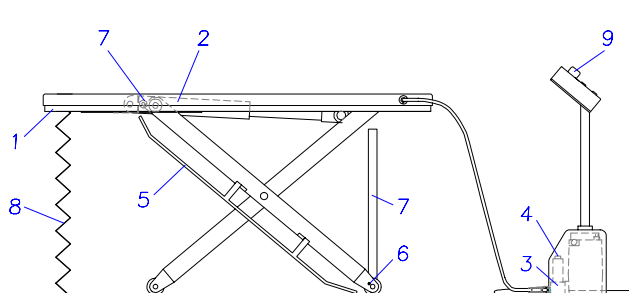

- | | |
|---------------------------------------|--------------------------------------|
| 1 Fotskyddslist | 5 Fotskyddsbygel på plattformskanten |
| 2 Rörbrott-säkring (Sjunkbromsventil) | |
| 3 Tryckbegränsningsventil | |
| 4 Nödnärsänkning | |
| 5 Fotskyddsbygel | |
| 6 Hjulås | |
| 7 Underhållsstöd | |
| 8 Rollo, vickbåg (Specialutrustning) | |
| 9 Nöd-Stopp | |



5.2. Underhållsstöd/montagesäkerhetsskruv

Montagesäkringsskruv (7) vid FE/FCE

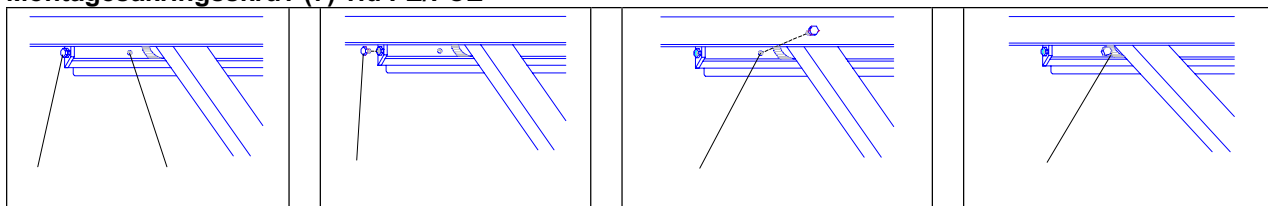

6. IDRIFTTAGNING



Följ säkerhetsföreskrifterna

6.1. Nertagning av lyftbordet från lastpallen



Observera! Lyft inte lyftbordet i nersänkt tillstånd från lastpallen!
Lyftsaxen kan fällas upp eller kilrullgaffeln kan falla ur sitt läge.

- Anslut drivaggregatet provisoriskt.
- Anslut drivaggregatet till lyftbordet med hydrauliksnabbkopplingen.
- Stick nätstickkontakten (SCHUKO eller CEE) i vägguttaget.



- Kör upp lyftbordet med manöverbrytaren "Lyfta".
- Det upplyfta lyftbordet lyfts i kortänden (slanganslutningssidan) och dras av lastpallen.
- Lyft nu upp den andra sidan och ta bort lastpallen.



6.2. Idrifttagning av körbara lyftbord

1. Anslut matningsledning

Strömförsörjning via nätanslutning med respektive säkringar.

Växelströmsmotormotor 240V-Schuko: minst 16 A

Trefasutförande CEE-kontakt: 10 A

2. Sätt på tillbehör (t.ex. uppkörkil)

3. Gör elanslutning

4. Koppla hydraulikledningen tryckfri genom att aktivera "Sänka"

5. Anslut drivaggregat med hydraulik-snabbkoppling (5)

Påkoppling

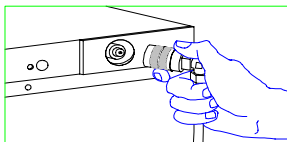
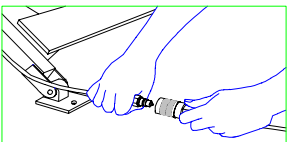
 <p>Plattformanslutning</p>	<p>Sätt på kopplingsmuffen (slang) på kopplingen (lyftbord)</p>	 <p>Fotanslutning</p>	<p>Förbind kopplingsmuff med kopplingen.</p>
--	---	---	--

- ☞ Då den övre lyftpositionen är nådd, aktivera inte funktionen "Lyfta" längre.
- ☞ Kortvariga, ryckvisa lyft och sänkningar är förbjudna. Det kan då uppstå skador på apparaten.

Vid stationära lyftbord:

6. Skjut in och rikta lyftbordet i önskad position.
7. Kontrollera rätt position genom att sänka och lyfta.
8. Lyft lyftbordet lätt på inkörningssidan och skjut in golvgångplåtarna under golvrullarna, rikta och fäst.
9. Montera ev. fotskyddsbygeln (5) på saxbenet (FE/FCE).

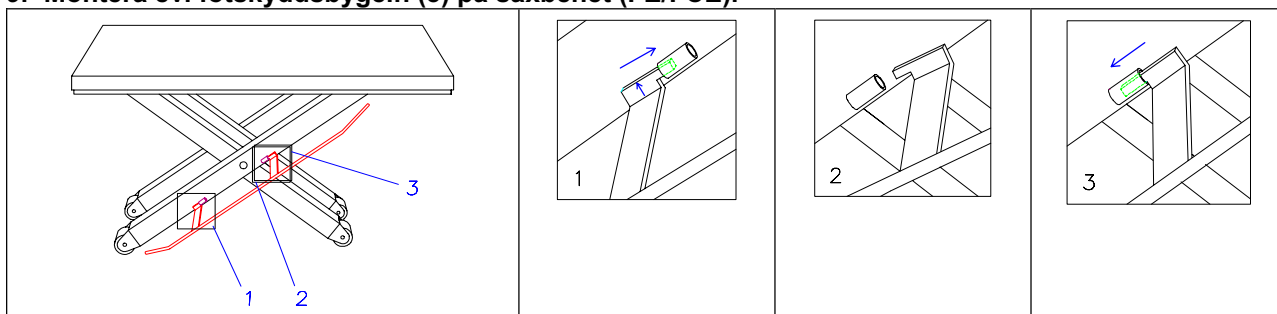

10. Funktionskontroll

- Lyft och sänk lyftbordet flera gånger utan last.
- Kontrollera fotskyddskontaktlisten genom att aktivera den.

7. URDRIFTTAGANDE



Ta lyftbordet ur drift vid avbrott eller avslutat arbete.

- Koppla bort aggregat
- Dra ut nätanslutningen.
- Koppla från huvudströmbrytaren.

8. KONTROLL

- ☞ För lyftbord i en totalanläggning, är en kontroll före första idrifttagningen nödvändig.
- ☞ Vid lyftbord för personmedåkning/-transport gäller olika regler i olika länder. I Tyskland: Kontroll före första idrifttagning genom experter.
 - Årlig kontroll genom en specialist.
 - Framställning och bevarande av testprotokoll.
 - För kontrollbok för lyftbord för operatörsmedåkning och > 2 m lyft.

9. INSPEKTION/UNDERHÅLL



Följ säkerhetsföreskrifterna

Vad?	När?	Beskrivning
Kontrollera oljenivå	2 veckor efter idrifttagning/ varje månad	<ul style="list-style-type: none"> Sänk ner lyftbordet helt Oljenivå till övre kanten av påfyllnadsstosen
Oljebyte	Årligen	<ul style="list-style-type: none"> Sänk ner lyftbordet helt Koppla bort hydraulikslangen. Skruva loss kopplingsmuff från slangen. Lossa förskruvningen från påfyllnadsstosen. Håll slangen över ett uppsamlingskärl. Pumpa olja ur tanken (Aktivera "Lyfta")
Avlufta hydrauliksystemet	Varje månad	<ul style="list-style-type: none"> Kör lyftbordet flera gånger mot det mekaniska anslaget Aktivera "Lyfta" 2 – 3 sekunder.
Kontrollera tillstånd och täthet på den hydrauliska anläggningen	2 veckor efter idrifttagning/ Årligen	<ul style="list-style-type: none"> Kontrollera hydraulikledningar, ventiler, rödrugning, slangar, kopplingar och förskruvningar. Efterdra förskruvningar som visar spår av oja. Byt skadade delar. Avlufta hydraulik-systemet genom att köra mot det mekaniska anslaget flera gånger. Byt alla hydraulikslangar efter 6 år.
Kontroll av mekaniska förbindelser	2 veckor efter idrifttagning/ Årligen	<ul style="list-style-type: none"> Allmän optisk- och funktionskontroll av alla mekaniska förbindelser.
Kontrollera fotskyddslisten	Vid varje idrifttagning	<ul style="list-style-type: none"> Om inte skyddslisten fungerar felfritt, ska lyftbordet tas ur drift.
Rengör	Dagligen	



**Underhållsintervall vid användning i 1-skifts-drift.
Halvera underhållsintervallerna vid användning fler-skifts-drift
Oljerekommendation: VITAM GF 22 (Aral)**

- 2006/95/EG EG lågspänningsdirektiv
- DIN EN 61000-6-2 (2006) Elektromagnetisk motståndskraft (EMV) - Del 6-2:
Fackgrundnormer – Störningsmotståndskraft för industriområde
- DIN EN 61000-6-4 (2007) Elektromagnetisk motståndskraft (EMV) - Del 6-4:
Fackgrundnormer; Störningsutsändning för industriområde

Fullmaktsinnehavare för sammanställning av de relevanta tekniska underlagen:

Sabine Hennesen
Flexlift Hubgeräte GmbH
Eckendorfer Str. 115
D 33609 Bielefeld

Bielefeld, 01.01.2010
Ort, datum

Carsten Heide, Geschäftsleitung
Name och funktion för undertecknaren

A handwritten signature in black ink, appearing to read 'Carsten Heide'.

Underskrift

11. TEKNISKA DATA

SWE	D	
Kom.-nr.	Kom. Nr	
Fabr.-Nr.:	Fabr-Nr.	
Tillverkningsår:	Baujahr	
Lyftbord utförande:	Hubtischausführung	<input type="checkbox"/> körbar <input type="checkbox"/> stationär
Operatörsmedåkning:	Bedienpersonenmitfahrt	<input type="checkbox"/> ja <input type="checkbox"/> nej
Bärkraft: kg	Tragkraft	
Plattformsmått: mm	Plattformmaße	
Bygghöjd: mm	Bauhöhe	
Nytt höjd: mm	Nutzhub	
Lyfthöjd: mm	Hubhöhe	
Lyfttid: sekunder	Hubzeit	
Sänktid: sekunder	Senkzeit	
Anslutningsspänning: V	Anschlußspannung	
Bullernivå: dbA	Geräuschpegel	
Övrigt:	Sonstiges	

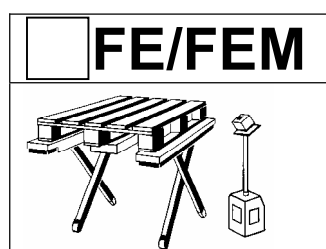

	<input type="checkbox"/>	<input type="checkbox"/>	<input type="checkbox"/>	<input type="checkbox"/>
KK-Artikel-Nr.	724 240-74	724 241-74	614 522-74	614 523-74
Gaerner-Artikel-Nr	884 192-57	884 217-57	885 902-57	885 929-57
Typ	FE/FEM 300/75	FE/FEM 300/75	FE/FEM 300/75	FE/FEM 300/75
Kom.-Nr.				
Fabr.-Nr.:				
Baujahr:				
Hubtisch Ausführung:	<input type="checkbox"/> fahrbar <input type="checkbox"/> stationär	<input type="checkbox"/> fahrbar <input type="checkbox"/> stationär	<input type="checkbox"/> fahrbar <input type="checkbox"/> stationär	<input type="checkbox"/> fahrbar <input type="checkbox"/> stationär
Bedienpersonenmit- fahrt:	<input type="checkbox"/> ja <input checked="" type="checkbox"/> nein	<input type="checkbox"/> ja <input checked="" type="checkbox"/> nein	<input type="checkbox"/> ja <input checked="" type="checkbox"/> nein	<input type="checkbox"/> ja <input checked="" type="checkbox"/> nein
Tragkraft: kg	300	300	300	300
Plattformmaße: mm	1300x910	1300x910	1300x1150	1300x1150
Bauhöhe: mm	80	80	80	80
Nutzhub: mm	670	670	670	670
Hubhöhe: mm	750	750	750	750
Hubzeit: sec	16	16	16	16
Senkzeit: sec	16	16	16	16
Anschlussspannung: V	230	400	230	400
Geräuschpegel: dbA	70	70	70	70
Sonstiges:				
	<input type="checkbox"/>	<input type="checkbox"/>	<input type="checkbox"/>	<input type="checkbox"/>
KK-Artikel-Nr.	716 026-74	716 027-74	614 524-74	614 525-74
Gaerner-Artikel-Nr	784 562-57	784 579-57	885 905-57	885 906-57
Typ	FE/FEM 600/75	FE/FEM 600/75	FE/FEM 600/75	FE/FEM 600/75
Kom.-Nr.				
Fabr.-Nr.:				
Baujahr:				
Hubtisch Ausführung:	<input type="checkbox"/> fahrbar <input type="checkbox"/> stationär	<input type="checkbox"/> fahrbar <input type="checkbox"/> stationär	<input type="checkbox"/> fahrbar <input type="checkbox"/> stationär	<input type="checkbox"/> fahrbar <input type="checkbox"/> stationär
Bedienpersonenmit- fahrt:	<input type="checkbox"/> ja <input checked="" type="checkbox"/> nein	<input type="checkbox"/> ja <input checked="" type="checkbox"/> nein	<input type="checkbox"/> ja <input checked="" type="checkbox"/> nein	<input type="checkbox"/> ja <input checked="" type="checkbox"/> nein
Tragkraft: kg	600	600	600	600
Plattformmaße: mm	1300x910	1300x910	1300x1150	1300x1150
Bauhöhe: mm	80	80	80	80
Nutzhub: mm	670	670	670	670
Hubhöhe: mm	750	750	750	750
Hubzeit: sec	17	17	17	17
Senkzeit: sec	17	17	17	17
Anschlussspannung: V	230	400	230	400
Geräuschpegel: dbA	70	70	70	70
Sonstiges:				

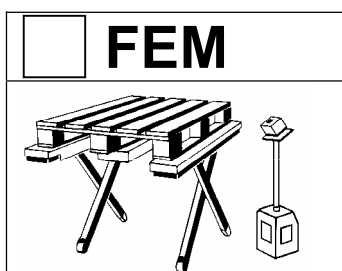

	<input type="checkbox"/>	<input type="checkbox"/>	<input type="checkbox"/>	<input type="checkbox"/>
KK-Artikel-Nr.	724 397-74	724 398-74	614 526-74	614 527-74
Gaerner-Artikel-Nr.	102 682-57	102 683-57	885 907-57	885 908-57
Typ	FE/FEM 900/75	FE/FEM 900/75	FE/FEM 900/75	FE/FEM 900/75
Kom.-Nr.				
Fabr.-Nr.:				
Baujahr:				
Hubtisch Ausführung:	<input type="checkbox"/> fahrbar <input type="checkbox"/> stationär	<input type="checkbox"/> fahrbar <input type="checkbox"/> stationär	<input type="checkbox"/> fahrbar <input type="checkbox"/> stationär	<input type="checkbox"/> fahrbar <input type="checkbox"/> stationär
Bedienpersonenmit- fahrt:	<input type="checkbox"/> ja <input checked="" type="checkbox"/> nein	<input type="checkbox"/> ja <input checked="" type="checkbox"/> nein	<input type="checkbox"/> ja <input checked="" type="checkbox"/> nein	<input type="checkbox"/> ja <input checked="" type="checkbox"/> nein
Tragkraft: kg	900	900	1200	1200
Plattformmaße: mm	1300x910	1300x910	1300x1150	1300x1150
Bauhöhe: mm	80	80	80	80
Nutzhub: mm	670	670	670	670
Hubhöhe: mm	750	750	750	750
Hubzeit: sec	18	18	18	18
Senkzeit: sec	18	18	18	18
Anschlussspannung: V	230	400	230	400
Geräuschpegel: dbA	70	70	70	70
Sonstiges:				

	<input type="checkbox"/>	<input type="checkbox"/>	<input type="checkbox"/>	<input type="checkbox"/>
KK-Artikel-Nr.	716 028-74	716 029-74	614 528-74	614 529-74
Gaerner-Artikel-Nr.	784 585-57	784 591-57	885 909-57	885 910-57
Typ	FE/FEM 1200/75	FE/FEM 1200/75	FE/FEM 1200/75	FE/FEM 1200/75
Kom.-Nr.				
Fabr.-Nr.:				
Baujahr:				
Hubtisch Ausführung:	<input type="checkbox"/> fahrbar <input type="checkbox"/> stationär	<input type="checkbox"/> fahrbar <input type="checkbox"/> stationär	<input type="checkbox"/> fahrbar <input type="checkbox"/> stationär	<input type="checkbox"/> fahrbar <input type="checkbox"/> stationär
Bedienpersonenmit- fahrt:	<input type="checkbox"/> ja <input checked="" type="checkbox"/> nein	<input type="checkbox"/> ja <input checked="" type="checkbox"/> nein	<input type="checkbox"/> ja <input checked="" type="checkbox"/> nein	<input type="checkbox"/> ja <input checked="" type="checkbox"/> nein
Tragkraft: kg	900	900	1200	1200
Plattformmaße: mm	1300x910	1300x910	1300x1150	1300x1150
Bauhöhe: mm	80	80	80	80
Nutzhub: mm	670	670	670	670
Hubhöhe: mm	750	750	750	750
Hubzeit: sec	19	19	19	19
Senkzeit: sec	19	19	19	19
Anschlussspannung: V	230	400	230	400
Geräuschpegel: dbA	70	70	70	70
Sonstiges:				

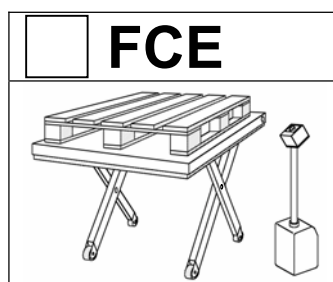

	<input type="checkbox"/>	<input type="checkbox"/>	<input type="checkbox"/>	<input type="checkbox"/>
KK-Artikel-Nr.	724 219-74	724 221-74	614 531-74	614 532-74
Gaerner-Artikel-Nr.	883 956-57	883 962-57	885 911-57	885 912-57
Typ	FCE 300/75	FCE 300/75	FCE 300/75	FCE 300/75
Kom.-Nr.				
Fabr.-Nr.:				
Baujahr:				
Hubtisch Ausführung:	<input type="checkbox"/> fahrbar <input type="checkbox"/> stationär	<input type="checkbox"/> fahrbar <input type="checkbox"/> stationär	<input type="checkbox"/> fahrbar <input type="checkbox"/> stationär	<input type="checkbox"/> fahrbar <input type="checkbox"/> stationär
Bedienpersonenmit- fahrt:	<input type="checkbox"/> ja <input checked="" type="checkbox"/> nein	<input type="checkbox"/> ja <input checked="" type="checkbox"/> nein	<input type="checkbox"/> ja <input checked="" type="checkbox"/> nein	<input type="checkbox"/> ja <input checked="" type="checkbox"/> nein
Tragkraft: kg	300	300	300	300
Plattformmaße: mm	1450x900	1450x900	1450x1150	1450x1150
Bauhöhe: mm	80	80	80	80
Nutzhub: mm	670	670	670	670
Hubhöhe: mm	750	750	750	750
Hubzeit: sec	16	16	16	16
Senkzeit: sec	16	16	16	16
Anschlussspannung: V	230	400	230	400
Geräuschpegel: dbA	70	70	70	70
Sonstiges:				

	<input type="checkbox"/>	<input type="checkbox"/>	<input type="checkbox"/>	<input type="checkbox"/>
KK-Artikel-Nr.	759 419-74	759420-74	614 533-74	614 534-74
Gaerner-Artikel-Nr.	117 954-57	117 955-57	885 913-57	885 914-57
Typ	FCE 300/85	FCE 300/85	FCE 300/85	FCE 300/85
Kom.-Nr.				
Fabr.-Nr.:				
Baujahr:				
Hubtisch Ausführung:	<input type="checkbox"/> fahrbar <input type="checkbox"/> stationär	<input type="checkbox"/> fahrbar <input type="checkbox"/> stationär	<input type="checkbox"/> fahrbar <input type="checkbox"/> stationär	<input type="checkbox"/> fahrbar <input type="checkbox"/> stationär
Bedienpersonenmit- fahrt:	<input type="checkbox"/> ja <input checked="" type="checkbox"/> nein	<input type="checkbox"/> ja <input checked="" type="checkbox"/> nein	<input type="checkbox"/> ja <input checked="" type="checkbox"/> nein	<input type="checkbox"/> ja <input checked="" type="checkbox"/> nein
Tragkraft: kg	300	300	300	300
Plattformmaße: mm	1600x900	1600x900	1600x1150	1600x1150
Bauhöhe: mm	80	80	80	80
Nutzhub: mm	770	770	770	770
Hubhöhe: mm	850	850	850	850
Hubzeit: sec	20	20	20	20
Senkzeit: sec	20	20	20	20
Anschlussspannung: V	230	400	230	400
Geräuschpegel: dbA	70	70	70	70
Sonstiges:				

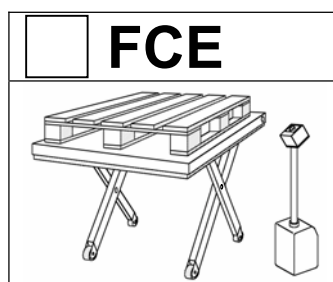

	<input type="checkbox"/>	<input type="checkbox"/>	<input type="checkbox"/>	<input type="checkbox"/>
KK-Artikel-Nr.	724 223-74	724 224-74	614 535-74	614 536-74
Gaerner-Artikel-Nr.	883 985-57	884 016-57	885 915-57	885 916-57
Typ	FCE 500/75	FCE 500/75	FCE 500/75	FCE 500/75
Kom.-Nr.				
Fabr.-Nr.:				
Baujahr:				
Hubtisch Ausführung:	<input type="checkbox"/> fahrbar <input type="checkbox"/> stationär	<input type="checkbox"/> fahrbar <input type="checkbox"/> stationär	<input type="checkbox"/> fahrbar <input type="checkbox"/> stationär	<input type="checkbox"/> fahrbar <input type="checkbox"/> stationär
Bedienpersonenmit-fahrt:	<input type="checkbox"/> ja <input checked="" type="checkbox"/> nein	<input type="checkbox"/> ja <input checked="" type="checkbox"/> nein	<input type="checkbox"/> ja <input checked="" type="checkbox"/> nein	<input type="checkbox"/> ja <input checked="" type="checkbox"/> nein
Tragkraft: kg	500	500	500	500
Plattformmaße: mm	1450x900	1450x900	1450x1150	1450x1150
Bauhöhe: mm	80	80	80	80
Nutzhub: mm	670	670	670	670
Hubhöhe: mm	750	750	750	750
Hubzeit: sec	16	16	16	16
Senkzeit: sec	16	16	16	16
Anschlussspannung: V	230	400	230	400
Geräuschpegel: dbA	70	70	70	70
Sonstiges:				

	<input type="checkbox"/>	<input type="checkbox"/>	<input type="checkbox"/>	<input type="checkbox"/>
KK-Artikel-Nr.	759 421-74	759 423-74	614 537-74	614 538-74
Gaerner-Artikel-Nr.	117 956-57	117 957-57	885 917-57	885 918-57
Typ	FCE 500/85	FCE 500/85	FCE 500/85	FCE 500/85
Kom.-Nr.				
Fabr.-Nr.:				
Baujahr:				
Hubtisch Ausführung:	<input type="checkbox"/> fahrbar <input type="checkbox"/> stationär	<input type="checkbox"/> fahrbar <input type="checkbox"/> stationär	<input type="checkbox"/> fahrbar <input type="checkbox"/> stationär	<input type="checkbox"/> fahrbar <input type="checkbox"/> stationär
Bedienpersonenmit-fahrt:	<input type="checkbox"/> ja <input checked="" type="checkbox"/> nein	<input type="checkbox"/> ja <input checked="" type="checkbox"/> nein	<input type="checkbox"/> ja <input checked="" type="checkbox"/> nein	<input type="checkbox"/> ja <input checked="" type="checkbox"/> nein
Tragkraft: kg	500	500	500	500
Plattformmaße: mm	1600x900	1600x900	1600x1150	1600x1150
Bauhöhe: mm	80	80	80	80
Nutzhub: mm	770	770	770	770
Hubhöhe: mm	850	850	850	850
Hubzeit: sec	20	20	20	20
Senkzeit: sec	20	20	20	20
Anschlussspannung: V	230	400	230	400
Geräuschpegel: dbA	70	70	70	70
Sonstiges:				

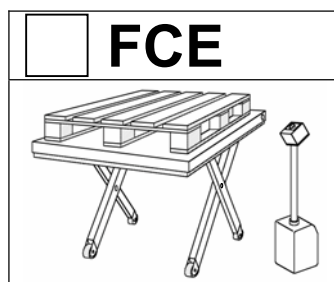

	<input type="checkbox"/>	<input type="checkbox"/>	<input type="checkbox"/>	<input type="checkbox"/>
KK-Artikel-Nr.	724 226-74	724 227-74	614 539-74	614 540-74
Gaerner-Artikel-Nr.	884 039-57	884 045-57	885 919-57	885 920-57
Typ	FCE 1000/75	FCE 1000/75	FCE 1000/75	FCE 1000/75
Kom.-Nr.				
Fabr.-Nr.:				
Baujahr:				
Hubtisch Ausführung:	<input type="checkbox"/> fahrbar <input type="checkbox"/> stationär	<input type="checkbox"/> fahrbar <input type="checkbox"/> stationär	<input type="checkbox"/> fahrbar <input type="checkbox"/> stationär	<input type="checkbox"/> fahrbar <input type="checkbox"/> stationär
Bedienpersonenmit-fahrt:	<input type="checkbox"/> ja <input checked="" type="checkbox"/> nein	<input type="checkbox"/> ja <input checked="" type="checkbox"/> nein	<input type="checkbox"/> ja <input checked="" type="checkbox"/> nein	<input type="checkbox"/> ja <input checked="" type="checkbox"/> nein
Tragkraft: kg	1000	1000	1000	1000
Plattformmaße: mm	1450x900	1450x900	1450x1150	1450x1150
Bauhöhe: mm	80	80	80	80
Nutzhub: mm	670	670	670	670
Hubhöhe: mm	750	750	750	750
Hubzeit: sec	19	19	19	19
Senkzeit: sec	19	19	19	19
Anschlussspannung: V	230	400	230	400
Geräuschpegel: dbA	70	70	70	70
Sonstiges:				

	<input type="checkbox"/>	<input type="checkbox"/>	<input type="checkbox"/>	<input type="checkbox"/>
KK-Artikel-Nr.	759 424-74	759 425-74	614 541-74	614 542-74
Gaerner-Artikel-Nr.	117 958-57	117 959-57	885 921-57	885 922-57
Typ	FCE 1000/85	FCE 1000/85	FCE 1000/85	FCE 1000/85
Kom.-Nr.				
Fabr.-Nr.:				
Baujahr:				
Hubtisch Ausführung:	<input type="checkbox"/> fahrbar <input type="checkbox"/> stationär	<input type="checkbox"/> fahrbar <input type="checkbox"/> stationär	<input type="checkbox"/> fahrbar <input type="checkbox"/> stationär	<input type="checkbox"/> fahrbar <input type="checkbox"/> stationär
Bedienpersonenmit-fahrt:	<input type="checkbox"/> ja <input checked="" type="checkbox"/> nein	<input type="checkbox"/> ja <input checked="" type="checkbox"/> nein	<input type="checkbox"/> ja <input checked="" type="checkbox"/> nein	<input type="checkbox"/> ja <input checked="" type="checkbox"/> nein
Tragkraft: kg	1000	1000	1000	1000
Plattformmaße: mm	1600x900	1600x900	1600x1150	1600x1150
Bauhöhe: mm	80	80	80	80
Nutzhub: mm	770	770	770	770
Hubhöhe: mm	850	850	850	850
Hubzeit: sec	22	22	22	22
Senkzeit: sec	22	22	22	22
Anschlussspannung: V	230	400	230	400
Geräuschpegel: dbA	70	70	70	70
Sonstiges:				

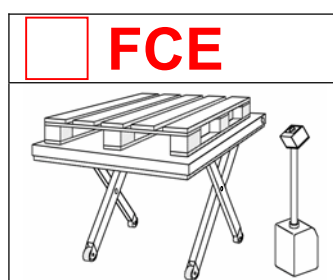





	<input type="checkbox"/>	<input type="checkbox"/>	<input type="checkbox"/>	<input type="checkbox"/>
KK-Artikel-Nr.	724 229-74	724 230-74	614 543-74	614 544-74
Gaerner-Artikel-Nr.	884 068-57	884 074-57	885 923-57	885 924-57
Typ	FCE 1500/75	FCE 1500/75	FCE 1500/75	FCE 1500/75
Kom.-Nr.				
Fabr.-Nr.:				
Baujahr:				
Hubtisch Ausführung:	<input type="checkbox"/> fahrbar <input type="checkbox"/> stationär	<input type="checkbox"/> fahrbar <input type="checkbox"/> stationär	<input type="checkbox"/> fahrbar <input type="checkbox"/> stationär	<input type="checkbox"/> fahrbar <input type="checkbox"/> stationär
Bedienpersonenmit-fahrt:	<input type="checkbox"/> ja <input checked="" type="checkbox"/> nein	<input type="checkbox"/> ja <input checked="" type="checkbox"/> nein	<input type="checkbox"/> ja <input checked="" type="checkbox"/> nein	<input type="checkbox"/> ja <input checked="" type="checkbox"/> nein
Tragkraft: kg	1500	1500	1500	1500
Plattformmaße: mm	1450x900	1450x900	1450x1150	1450x1150
Bauhöhe: mm	90	90	90	90
Nutzhub: mm	660	660	660	660
Hubhöhe: mm	750	750	750	750
Hubzeit: sec	20	20	20	20
Senkzeit: sec	20	20	20	20
Anschlussspannung: V	230	400	230	400
Geräuschpegel: dbA	70	70	70	70
Sonstiges:				

	<input type="checkbox"/>	<input type="checkbox"/>	<input type="checkbox"/>	<input type="checkbox"/>
KK-Artikel-Nr.	759 426-74	759 427-74	614 545-74	614 546-74
Gaerner-Artikel-Nr.	117 960-57	117 961-57	885 925-57	885 927-57
Typ	FCE 1500/85	FCE 1500/85	FCE 1500/85	FCE 1500/85
Kom.-Nr.				
Fabr.-Nr.:				
Baujahr:				
Hubtisch Ausführung:	<input type="checkbox"/> fahrbar <input type="checkbox"/> stationär	<input type="checkbox"/> fahrbar <input type="checkbox"/> stationär	<input type="checkbox"/> fahrbar <input type="checkbox"/> stationär	<input type="checkbox"/> fahrbar <input type="checkbox"/> stationär
Bedienpersonenmit-fahrt:	<input type="checkbox"/> ja <input checked="" type="checkbox"/> nein	<input type="checkbox"/> ja <input checked="" type="checkbox"/> nein	<input type="checkbox"/> ja <input checked="" type="checkbox"/> nein	<input type="checkbox"/> ja <input checked="" type="checkbox"/> nein
Tragkraft: kg	1500	1500	1500	1500
Plattformmaße: mm	1600x900	1600x900	1600x1150	1600x1150
Bauhöhe: mm	90	90	90	90
Nutzhub: mm	760	760	760	760
Hubhöhe: mm	850	850	850	850
Hubzeit: sec	25	25	25	25
Senkzeit: sec	25	25	25	25
Anschlussspannung: V	230	400	230	400
Geräuschpegel: dbA	70	70	70	70
Sonstiges:				

Käyttöohje

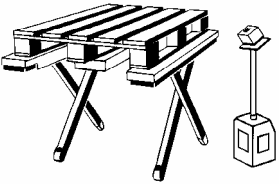
Tasonostopöytä

Valmistussarja

<input type="checkbox"/> FE	<input type="checkbox"/> FCE
	
	

Tyyppi: /

Valm.nro:

Asiakaspalvelun osoite

FLEXLIFT Hubgeräte GmbH
Eckendorfer Straße 115-117

D- 33609 Bielefeld

Puh. 0521/7806-260

Faksi 0521/7806-320

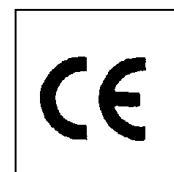

SISÄLTÖ

1. LÄHETYKSEN VASTAANOTTO.....	3
2. ASETUSPAIKALLE ASETETUT VAATIMUKSET.....	3
3. TARKOITUKSEN MUKAINEN KÄYTTÖ.....	3
4. TURVALLISUUS.....	4
4.1. SAKSINOSTOPÖYTIEEN TURVALLISUUSMÄÄRÄYKSET	4
4.2. NOSTOPÖYDÄN KÄYTTÖ- JA TURVALLISUUSKILVET (<i>POISTAMINEN KIELLETTY</i>).....	5
5. NOSTOPÖYDÄN RAKENNE	6
5.1. SUOJALAITTEET	6
5.2. HUOLTOTUET/ASENNUSLUKKORUUVI.....	6
6. KÄYTTÖÖNOTTO	7
6.1. NOSTOPÖYDÄN POISTAMINEN LAVALTA	7
6.2. AJETTAVIEN NOSTOPÖYTIEEN KÄYTTÖÖNOTTO	7
7. SEISAUTTAMINEN.....	8
8. TARKASTUS.....	8
9. TARKASTUS / HUOLTO	9
10. YHDENMUKAISUUSTODISTUS.....	10
11. TEKNISET TIEDOT	12

1. LÄHETYKSEN VASTAANOTTO

Lähetysten vastaanotto:

- täyslukuisuus
- kuljetusvauriot - nostopöydän käyttöönotto ehdottomasti kielletty!
- otettava yhteyttä toimittajaan.

2. ASETUSPAIKALLE ASETETUT VAATIMUKSET

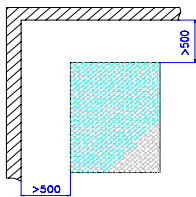
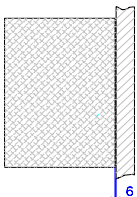
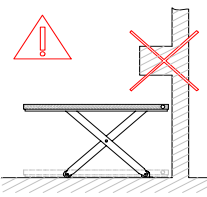
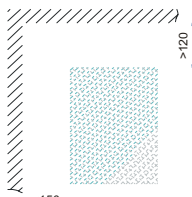
<p><u>Asetus vapaasti tilassa:</u> joka puolelle vähintään 500 mm turvaväli</p>	<p><u>Asetus tiiviisti seinän viereen:</u> enint. 6 mm etäisyys seinästä tasoon. Sileät ja pystysuorat seinät.</p>	<p><u>Älä käytä nostopöytää</u> <u>ulkonemien alapuolella</u></p>	<p><u>Asetus lähelle seinää:</u> vähint. 120 mm enint. 150 mm etäisyys seinästä</p>
			

3. TARKOITUKSENMUKAINEN KÄYTTÖ

Nostopöydän käyttötarkoitus:

Tyyppi FE/FCE

- kuormien nosto/lasku maksiminimelliskuormalla kantokykykilven mukaan
- enint. 20 käyntiä/h vakiomallissa, yksivuorokäytössä
- työskentely kuormalla, kun nostopöytä on pysähdyksissä
- siirto neljällä kulkurullalla, **ilman kuormaa pöydän päällä.**

"Jaettu kuorma"

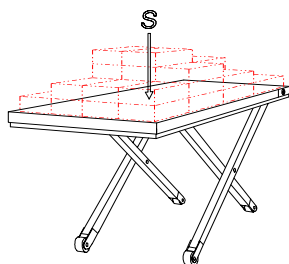

Sallitut kuormitukset

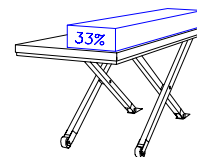
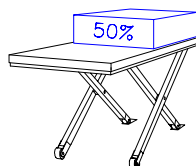
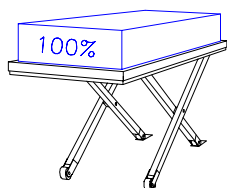

4. TURVALLISUUS

4.1. Saksinostopöytien turvallisuusmääräykset

Yleistä

- Vain täysikäiset, perehdytetyt ja valtuutetut henkilöt saavat käyttää.
- Ennen työskentelyä nostopöydän/kuorman luona on estettävä henkilöitä tai esineitä uhkaavat vaarat
- Huomioitava turvaväli (50 cm) ympärillä oleviin esineisiin.
- Nostopöytää käytettävä vain tasaisen, vaakasuoran ja kantavan lattian päällä.
- Tasoitettava tasoerot enintään 10 mm:ksi (kiintopistelaakerin/pohjakäyntilevyjen alivuoraus)
- Nostopöydän käyttö lastauslaitteena sallittu vain käyttäen pohjakehystä tai pohjanankkurointia.
- Nostopöytää kuormitettava vain ilmoitetulla kuormalajilla tai jaetulla kuormalla.
- Nostopöydän siirto vain ilman kuormaa
- Tason päällä olevat kuormat suojattava.
- Nostopöytä seisautettava häiriöiden/turvallisuuspuutteiden esiintyessä.
- Nostopöydän asiaton käyttö estettävä.
- Turvalaitteiden säännöllinen tarkastus.
- Käyttöohje säilytettävä nostopöydän lähistöllä.
- Turvallisuusmääräykset (mukaan liitetty keltainen tarrakilpi) kiinnitettävä lähelle nostopöytää.

Ehdottomasti kiellettyä:

- henkilöiden kuljetus
- henkilöiden mukana kuljettaminen (vain ohjauspaikan asetuksessa)
- kuorman työstäminen nostovaiheen aikana
- kiipeämien ylös kuormaan tai tasolle
- oleskelu tason/kuorman alla
- tarttuminen nostopöydän/saksien sisään
- maksimikantokyvyn ylitys
- sopimattomien lavalajien käyttö
- kuorman yksipuolinen ulkonema
- väärinkäyttö kuormapuristimena
- nostopöydän rakenteenmuutokset/muutokset
- asennus/käyttö ulkona (vain vastaavalla varustuksella)
- nostopöydän käyttö, jos kääntötaso ei ole lukittu
- nostopöydän käyttö ilman suojalaitteita/jalkasuojuskosketuslistaa

Vaarat

- Varokytentää ei saa tehdä toimintakyvyttömäksi. **HENGENVAARA**
- Jalkasuojuskosketuslistaa ei saa tehdä toimintakyvyttömäksi.
- Vaaratilanteen sattuessa ohjauskytkin on päästettävä heti irti
- On painettava hätä-seis-painiketta
- Jos kuorma putoaa tai kaatuu, on poistuttava heti vaara-alueelta.
- Jännitteisiä osia ei saa altistaa kosteudelle.
- Hydraulioiljy voi aiheuttaa ihonärästystä/terveyshaittoja
- Vaurioituneet rakenneosat on vaihdettava heti.

Kunnossapito- ja huoltotyöt

- Vain valtuutetun ammattihenkilökunnan tehtävä
- Vain kuormattomassa, virrattomassa, jännitteettömässä ja paineettomassa tilassa.
- Vain, jos käytetään huoltotukia
- Käyttöönotto estettävä huollon/korjauksen aikana.
- On käytettävä turvakäsineitä ja kasvosuojaa.
- Nostopöydän tarkastus vähintään 1x vuodessa; asiantuntijan tehtävä
- Hydrauliset rakenneosat on huollettava säännöllisesti

4.2. Nostopöydän käyttö- ja turvallisuuskilvet (poistaminen kielletty)

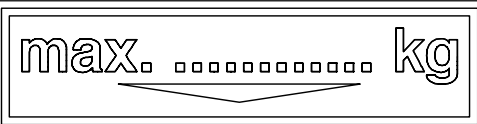
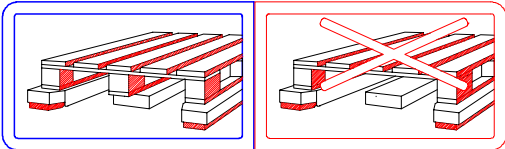
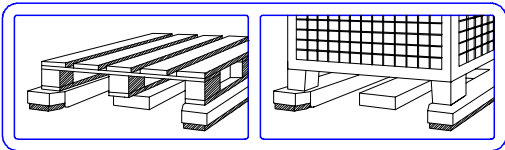
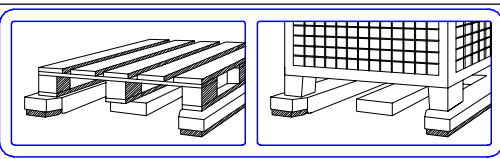
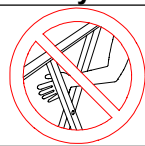
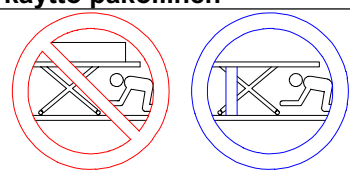
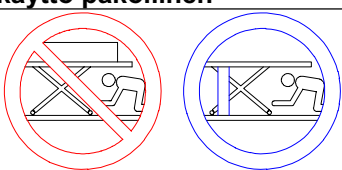
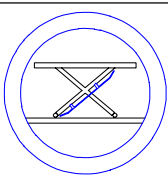
a)	Kantokykykilpi				
		Maksimikantokyky			
b)	Lastausalue				
	 <table border="1" data-bbox="319 660 893 739"> <tr> <td>Ajo tällä alueella vain laskettuna tai tuettuna</td> <td>Huom!</td> <td>Lastausalue max. kg</td> </tr> </table>	Ajo tällä alueella vain laskettuna tai tuettuna	Huom!	Lastausalue max. kg	Lastausalue ajettavalla nostopöydällä.
Ajo tällä alueella vain laskettuna tai tuettuna	Huom!	Lastausalue max. kg			
c)	Kuormalaji				
		<ul style="list-style-type: none"> • Lavat, joissa on keskituki 			
d)					
		<ul style="list-style-type: none"> • Lavat, joissa on keskituki • Lavat ilman keskitukea • Ristikkohäkit, joissa on vahvistus tai lisätuki 			
e)	Henkilöiden mukana kuljettaminen kielletty				
		<ul style="list-style-type: none"> • Ei saa kuljettaa henkilöitä. • Ei saa oleskella tason/kuorman päällä 			
f)	Tarttuminen saksiin kielletty				
					
g+h)	Oleskelu nostopöydän alla kielletty/ huoltotukien käyttö pakollinen				
					
i)	Suojakaaren käyttö pakollinen				
					
j))	Tehdaskilpi				

		FLEXLIFT Hubgeräte GmbH Eckendorfer Straße 115 Telefon 0521 / 7898-0 D-33609 Bielefeld Telefax 0521 / 7898-11		
Typ	SFL1500/122	Maximale Lastkapazität	3000 lbs	
Flanzen- Identifikations-Nr.	07041/117	Maximale Leertrommelgewicht	2400 lbs	
Hersteller- Jahreszahl	10 / 2001	Arbeitsspannung Stromspannung	480V / 60Hz 3,7 kW, 9hp	

5. NOSTOPÖYDÄN RAKENNE

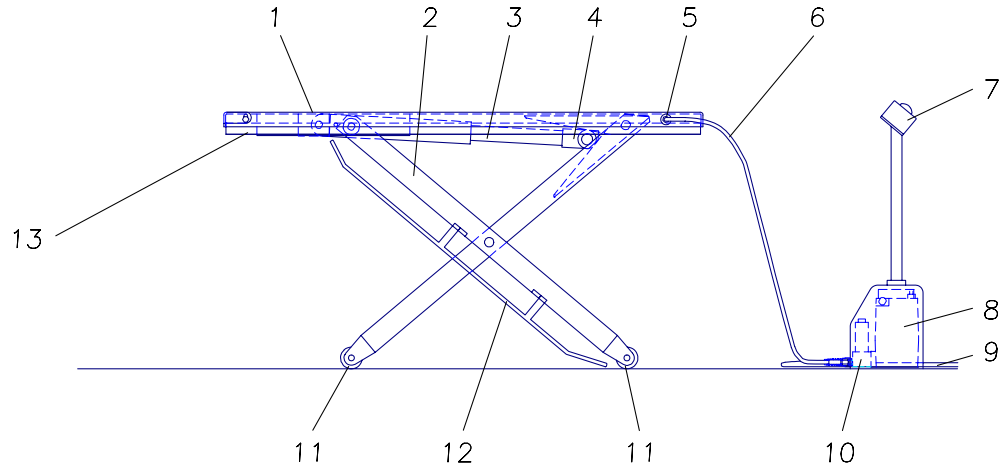

- | | | | |
|----------------------|--------------------------|-----------------------|---------------------|
| 1 Taso | 5 Hydraulinen pikakytkin | 8 Koneisto | 12 Jalkasuojuskaari |
| 2 Nostosakset | 6 Hydrauliletku | 9 Verkkoiliitäntä | 13 Jalkasuojuslista |
| 3 Hydraulisylinteri | 7 Käyttökytkin | 10 Magneettiventtiili | |
| 4 Kiilarullahaarukka | | 11 Lattiarulla | |

5.1. Suojalaitteet

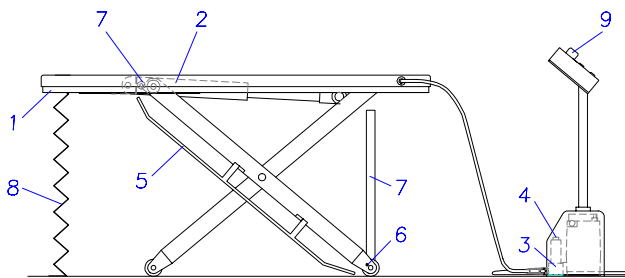

- | |
|---|
| 1 Jalkasuojuslista |
| 2 Putkirikkoventtiili (laskujarruventtiili) |
| 3 Paineenrajoitusventtiili |
| 4 Hätlasku |
| 5 Jalkasuojuskaari |
| 6 Pyörälukitsin |
| 7 Huoltotuki |
| 8 Kaihdin, palje (erikoisvarustus) |
| 9 Hätlä-seis |

5 Tasoreunan jalkasuojuskaari



5.2. Huoltotuet/asennuslukkoruuvi

Mallin FE/FCE asennuslukkoruuvi (7)

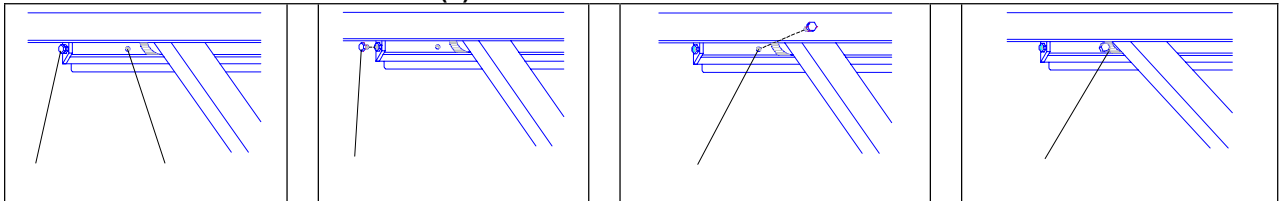

6. KÄYTTÖÖNOTTO



Noudata turvallisuusmääräyksiä

6.1. Nostopöydän poistaminen lavalta



Huom! Älä nosta nostopöytää lavalta, jos pöytä on laskettu alas!
Nostosakset voisivat taivua auki tai kiilarullahaarukka pudota kiinnityksestään.

- Liitä käyttökoneisto tilapäisesti.
- Liitä käyttökoneisto nostopöytään hydraulisella pikakytkimellä.
- Liitä verkkopistoke (suojapistoke tai CEE) pistorasiaan



- Aja nostopöytä ylös käyttökylkimellä »Nosto«.
- Nosta ylös ajettu nostopöytä kapealta sivulta (letkunliitossivu), vedä se pois lavalta.
- Nosta nyt toinen sivu ja poista lava.



6.2. Ajettavien nostopöytien käyttöönotto

1. Syöttöjohtojen liittäminen

Virransyöttö verkkopistokkeella ja vastaavilla sulakkeilla.
Vaihtovirtamoottori 240 V (suojapistoke): vähint. 16 A
Kiertovirtamalli (CEE-pistoke): 10 A

2. Lisävarusteiden asennus (esim. törmäyssuojus)

3. Sähköliittäminen

4. Hydraulijohdon kytkeminen paineettomaksi toiminnon "Lasku" avulla

5. Käyttökoneiston liittäminen hydraulisella pikakytkimellä (5)

Kytkeminen

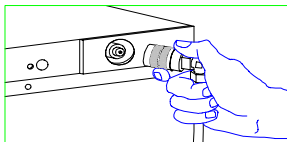
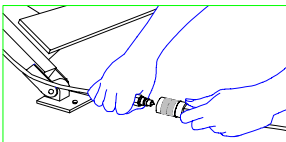
 <p>Tasoliitäntä</p>	<p>Aseta kytkinmuhvi (letku) kytkinpistokkeeseen (nostopöytä)</p>	 <p>Jalkaliitäntä</p>	<p>Liitä kytkinmuhvi ja kytkinpistoke yhteen.</p>
---	---	---	---

- ☞ Älä käytä toimintoa »Nosto« enää, kun ylempi nostoasento on saavutettu.
- ☞ Lyhyt, nykivä nosto ja lasku on kielletty. Se voisi vaurioittaa laitetta

Kiinteät nostopöydät:

6. Nostopöydän työntö haluttuun paikkaan ja kohdistus.
7. Oikean paikan tarkastus lasku- ja nostovaiheilla
8. Nostopöydän hienoinen nosto sisäänajopuolella, pohjakäyntilevyjen työntö lattiarullien alle, kohdistus ja kiinnitys.
9. Tarvittaessa jalkasuojuskaaren (5) asennus saksen jalkaan (FE/FCE)

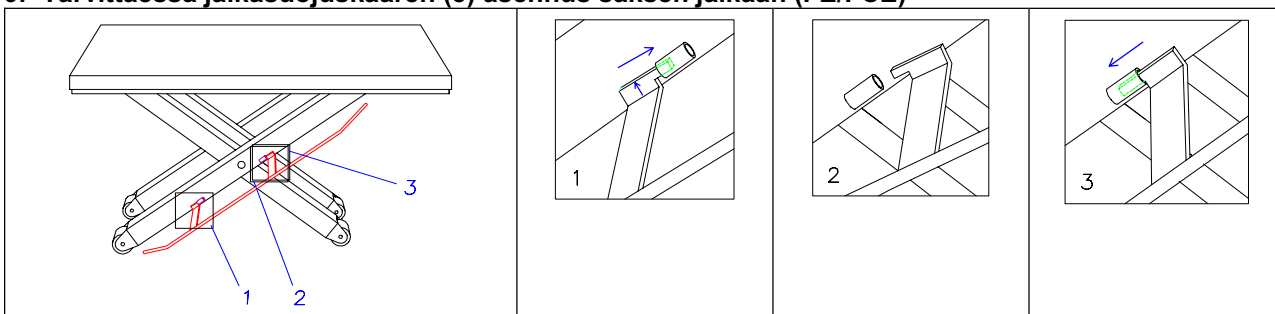

10. Toimintatarkastus

- Nosta/laske nostopöytää useamman kerran ilman kuormaa.
- Tarkasta jalkasuojuskosketuslista käyttämällä sitä.

7. SEISAUTTAMINEN



Töiden päättyessä/keskeytyksessä nostopöytä on seisautettava.

- Sulje koneisto
- Vedä verkkopistoke irti.
- Kytke pääkytkin pois päältä.

8. TARKASTUS

- ☞ Käytettäessä nostopöytiä kokonaislaitteistossa tarkastus ennen ensimmäistä käyttöönottoa on tarpeen.
- ☞ Nostopöytiä varten, joita käytetään käyttöhenkilöiden mukana kuljettamiseen/henkilökuljetukseen, ovat voimassa erilaiset kansalliset turvallisuusmääräykset. Saksassa: asiantuntijoiden tarkastus ennen ensimmäistä käyttöönottoa.
 - Asiantuntijan vuosittainen tarkastus.
 - Tarkastuspöytäkirjan laatiminen ja säilyttäminen.
 - Käyttöhenkilökunnan mukana kuljettamiseen tarkoitettujen sekä > 2 m noston nostopöytien tarkastuskirjan ylläpitäminen

9. TARKASTUS / HUOLTO



Noudata turvallisuusmääräyksiä

Toimenpide	Ajankohta	Kuvaus
Öljytason tarkastus	2 viikkoa käyttöönoton jälkeen/ kuukausittain	<ul style="list-style-type: none"> Laske nostopöytä kokonaan alas Öljytaso aina täyttöistukan yläreunaan asti.
Öljynvaihto	Vuosittain	<ul style="list-style-type: none"> Laske nostopöytä kokonaan alas. Irrota hydrauliletku. Kierrä kytkinmuhvi irti letkusta. Irrota täyttöistukan ruuviliitos. Pidä letkua keräysastiassa. Pumppaa öljy säiliöstä (toiminto »Nosto«)
Hydraulijärjestelmän ilmanpoisto	Kuukausittain	<ul style="list-style-type: none"> Aja nostopöytä useamman kerran mekaanista päätevastetta vasten Käytä »Nosto« toimintoa 2-3 s.
Hydraulisen laitteiston kunnan ja tiivyyden tarkastus	2 viikkoa käyttöönoton jälkeen/ vuosittain	<ul style="list-style-type: none"> Tarkasta hydrauliletkut, venttiilit, putkitukset, letkut, kytkimet, ruuviliitokset Kiristä ruuviliitokset, joissa on öljyjälkiä. Vaihda vaurioituneet osat Poista ilma hydraulijärjestelmästä ajamalla useamman kerran mekaanista päätevastetta vasten. Vaihda kaikki hydrauliletkut uusiin 6 vuoden kuluttua.
Mekaanisten liitosten tarkastus	2 viikkoa käyttöönoton jälkeen/ vuosittain	<ul style="list-style-type: none"> Kaikkien mekaanisten liitosten yleinen silmämääräinen ja toiminnallinen tarkastus.
Jalkasuojuslistan tarkastus	Jokaisen käyttöönoton yhteydessä	<ul style="list-style-type: none"> Nostopöytä on seisautettava, jos suojuslista ei toimi virheettömästi.
Puhdista	Päivittäin	

- ☞ **Huoltovälit yksivuorokäytössä.**
Huoltovälit on puolitettava monivuorokäytössä.
Öljyysuositus: VITAM GF 22 (Aral)

10. YHDENMUKAISUUSTODISTUS

EU-konedirektiivin 2006/42/EY liitteen II A tarkoituksessa

Valmistajan nimi ja osoite:

FLEXLIFT Hubgeräte GmbH
Eckendorfer Straße
D-33609 Bielefeld

Tämä todistus koskee konetta sellaisessa kunnossa, kuin se on laskettu liikkeelle; loppukäyttäjän jälkikäteen asentamat osat ja/tai jälkikäteen tehdyt muutokset jäävät huomioimatta. Todistuksen voimassaolo päättyy, kun tuotetta muutetaan ilman lupaamme.

Täten todistamme, että seuraavassa kuvattu kone/laitteisto

Tuotteen nimi: **Sähkömekaaninen saksinostopöytä Flexlift**
Hydraulinen saksinostopöytä Flexlift

Tyyppi:

Komissio-nro:

Valmistenumero:

Valmistusvuosi:

vastaa konedirektiivin 2006/42/EY kaikkia sovellettavia vaatimuksia.

Lisäksi kone/laitteisto vastaa tietyllä jännitealueella toimivia sähkölaitteita koskevan direktiivin 2006/95/EY ja sähkömagneettista yhteensopivuutta koskevan direktiivin 2004/108/EY määräyksiä.

Sovelletut harmonisoidut standardit ja muut tekniset standardit ja määrittelyt:

- DIN EN ISO 12100-1 (2004) Koneturvallisuus. Perusteet ja yleiset suunnitteluperiaatteet. Osa 1: Peruskäsitteet ja menetelmät
- DIN EN ISO 12100-2 (2004) Koneturvallisuus. Perusteet ja yleiset suunnitteluperiaatteet. Osa 2: Tekniset periaatteet
- DIN EN ISO 13857 (2008) Koneturvallisuus. Turvaetäisyydet yläraajojen ja alaraajojen vaaravyöhykkeelle ulottumisen estämiseksi
- DIN EN 349 (2008) Koneturvallisuus. Vähimmäisetäisyydet kehonosien puristumisvaaran välttämiseksi
- DIN EN 1570 (1998) Nostopöytiä koskevat turvallisuusvaatimukset
- DIN EN 1570/A1 (2004) Nostopöytiä koskevat turvallisuusvaatimukset
- DIN EN 60204-1 (2007) Koneturvallisuus. Koneiden sähkölaitteet
- DIN EN 1760-2/A1 Koneturvallisuus. Kosketuksen tunnistavat turvalaitteet. Osa 2: Tuntoreunojen ja tuntolistojen suunnittelun ja testauksen yleiset periaatteet
- BGR 500 (2004) Työvälineiden käyttö (BG-sääntö)

- BGV A3 (1997) Saksan tapaturmantorjuntamääräys koskien sähkölaitteita ja käyttövälineitä
- 2006/95/EY EU-pienkonedirektiivi
- DIN EN 61000-6-2 (2006) Sähkömagneettinen yhteensopivuus (EMC). Osa 6-2: Yleiset standardit - Häiriönsieto teollisuusympäristöissä
- DIN EN 61000-6-4 (2007) Sähkömagneettinen yhteensopivuus (EMC). Osa 6-4: Yleiset standardit - Häiriönpäästöt teollisuusympäristöissä

Tärkeiden teknisten dokumenttien kokoonpanoon valtuutettu:

Sabine Hennesen
Flexlift Hubgeräte GmbH
Eckendorfer Str. 115
D 33609 Bielefeld

Bielefeld, 01.01.2010
Paikka/aika

Carsten Heide, yritysjohto
Allekirjoittajan nimi ja tehtävä



Allekirjoitus

11. TEKNISET TIEDOT

FI	D	
Kom.-nro:	Kom. Nr	
Valm.-nro:	Fabr-Nr.	
Valmistusvuosi:	Baujahr	
Nostopöytämalli:	Hubtischausführung	<input type="checkbox"/> ajettava <input type="checkbox"/> kiinteä
Käyttöhenkilökunnan mukana kuljettaminen:	Bedienpersonenmitfahrt	<input type="checkbox"/> kyllä <input type="checkbox"/> ei
Kantovoima: kg	Tragkraft	
Tason mitat: mm	Plattformaße	
Rakennekorkeus: mm	Bauhöhe	
Hyötynosto: mm	Nutzhub	
Nostokorkeus: mm	Hubhöhe	
Nosto aika: s	Hubzeit	
Laskuaika: s	Senkzeit	
Liitäntäjännite: V	Anschlußspannung	
Melutaso dbA	Geräuschpegel	
Muuta:	Sonstiges	

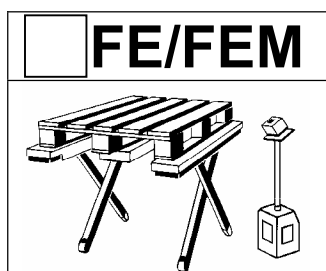

	<input type="checkbox"/>	<input type="checkbox"/>	<input type="checkbox"/>	<input type="checkbox"/>
KK-Artikel-Nr.	724 240-74	724 241-74	614 522-74	614 523-74
Gaerner-Artikel-Nr	884 192-57	884 217-57	885 902-57	885 929-57
Typ	FE/FEM 300/75	FE/FEM 300/75	FE/FEM 300/75	FE/FEM 300/75
Kom.-Nr.				
Fabr.-Nr.:				
Baujahr:				
Hubtisch Ausführung:	<input type="checkbox"/> fahrbar <input type="checkbox"/> stationär	<input type="checkbox"/> fahrbar <input type="checkbox"/> stationär	<input type="checkbox"/> fahrbar <input type="checkbox"/> stationär	<input type="checkbox"/> fahrbar <input type="checkbox"/> stationär
Bedienpersonenmitfahrt :	<input type="checkbox"/> ja <input checked="" type="checkbox"/> nein	<input type="checkbox"/> ja <input checked="" type="checkbox"/> nein	<input type="checkbox"/> ja <input checked="" type="checkbox"/> nein	<input type="checkbox"/> ja <input checked="" type="checkbox"/> nein
Tragkraft: kg	300	300	300	300
Plattformmaße: mm	1300x910	1300x910	1300x1150	1300x1150
Bauhöhe: mm	80	80	80	80
Nutzhub: mm	670	670	670	670
Hubhöhe: mm	750	750	750	750
Hubzeit: sec	16	16	16	16
Senkzeit: sec	16	16	16	16
Anschlussspannung: V	230	400	230	400
Geräuschpegel: dbA	70	70	70	70
Sonstiges:				
	<input type="checkbox"/>	<input type="checkbox"/>	<input type="checkbox"/>	<input type="checkbox"/>
KK-Artikel-Nr.	716 026-74	716 027-74	614 524-74	614 525-74
Gaerner-Artikel-Nr	784 562-57	784 579-57	885 905-57	885 906-57
Typ	FE/FEM 600/75	FE/FEM 600/75	FE/FEM 600/75	FE/FEM 600/75
Kom.-Nr.				
Fabr.-Nr.:				
Baujahr:				
Hubtisch Ausführung:	<input type="checkbox"/> fahrbar <input type="checkbox"/> stationär	<input type="checkbox"/> fahrbar <input type="checkbox"/> stationär	<input type="checkbox"/> fahrbar <input type="checkbox"/> stationär	<input type="checkbox"/> fahrbar <input type="checkbox"/> stationär
Bedienpersonenmitfahrt :	<input type="checkbox"/> ja <input checked="" type="checkbox"/> nein	<input type="checkbox"/> ja <input checked="" type="checkbox"/> nein	<input type="checkbox"/> ja <input checked="" type="checkbox"/> nein	<input type="checkbox"/> ja <input checked="" type="checkbox"/> nein
Tragkraft: kg	600	600	600	600
Plattformmaße: mm	1300x910	1300x910	1300x1150	1300x1150
Bauhöhe: mm	80	80	80	80
Nutzhub: mm	670	670	670	670
Hubhöhe: mm	750	750	750	750
Hubzeit: sec	17	17	17	17
Senkzeit: sec	17	17	17	17
Anschlussspannung: V	230	400	230	400
Geräuschpegel: dbA	70	70	70	70
Sonstiges:				



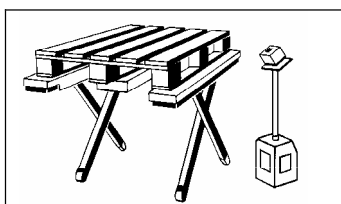

	<input type="checkbox"/>	<input type="checkbox"/>	<input type="checkbox"/>	<input type="checkbox"/>
KK-Artikel-Nr.	724 397-74	724 398-74	614 526-74	614 527-74
Gaerner-Artikel-Nr.	102 682-57	102 683-57	885 907-57	885 908-57
Typ	FE/FEM 900/75	FE/FEM 900/75	FE/FEM 900/75	FE/FEM 900/75
Kom.-Nr.				
Fabr.-Nr.:				
Baujahr:				
Hubtisch Ausführung:	<input type="checkbox"/> fahrbar <input type="checkbox"/> stationär	<input type="checkbox"/> fahrbar <input type="checkbox"/> stationär	<input type="checkbox"/> fahrbar <input type="checkbox"/> stationär	<input type="checkbox"/> fahrbar <input type="checkbox"/> stationär
Bedienpersonenmitfahrt :	<input type="checkbox"/> ja <input checked="" type="checkbox"/> nein	<input type="checkbox"/> ja <input checked="" type="checkbox"/> nein	<input type="checkbox"/> ja <input checked="" type="checkbox"/> nein	<input type="checkbox"/> ja <input checked="" type="checkbox"/> nein
Tragkraft: kg	900	900	1200	1200
Plattformmaße: mm	1300x910	1300x910	1300x1150	1300x1150
Bauhöhe: mm	80	80	80	80
Nutzhub: mm	670	670	670	670
Hubhöhe: mm	750	750	750	750
Hubzeit: sec	18	18	18	18
Senkzeit: sec	18	18	18	18
Anschlussspannung: V	230	400	230	400
Geräuschpegel: dbA	70	70	70	70
Sonstiges:				

	<input type="checkbox"/>	<input type="checkbox"/>	<input type="checkbox"/>	<input type="checkbox"/>
KK-Artikel-Nr.	716 028-74	716 029-74	614 528-74	614 529-74
Gaerner-Artikel-Nr.	784 585-57	784 591-57	885 909-57	885 910-57
Typ	FE/FEM 1200/75	FE/FEM 1200/75	FE/FEM 1200/75	FE/FEM 1200/75
Kom.-Nr.				
Fabr.-Nr.:				
Baujahr:				
Hubtisch Ausführung:	<input type="checkbox"/> fahrbar <input type="checkbox"/> stationär	<input type="checkbox"/> fahrbar <input type="checkbox"/> stationär	<input type="checkbox"/> fahrbar <input type="checkbox"/> stationär	<input type="checkbox"/> fahrbar <input type="checkbox"/> stationär
Bedienpersonenmitfahrt :	<input type="checkbox"/> ja <input checked="" type="checkbox"/> nein	<input type="checkbox"/> ja <input checked="" type="checkbox"/> nein	<input type="checkbox"/> ja <input checked="" type="checkbox"/> nein	<input type="checkbox"/> ja <input checked="" type="checkbox"/> nein
Tragkraft: kg	900	900	1200	1200
Plattformmaße: mm	1300x910	1300x910	1300x1150	1300x1150
Bauhöhe: mm	80	80	80	80
Nutzhub: mm	670	670	670	670
Hubhöhe: mm	750	750	750	750
Hubzeit: sec	19	19	19	19
Senkzeit: sec	19	19	19	19
Anschlussspannung: V	230	400	230	400
Geräuschpegel: dbA	70	70	70	70
Sonstiges:				

<input type="checkbox"/> FCE

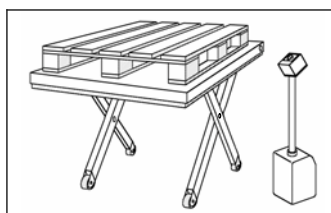

	<input type="checkbox"/>	<input type="checkbox"/>	<input type="checkbox"/>	<input type="checkbox"/>
KK-Artikel-Nr.	724 219-74	724 221-74	614 531-74	614 532-74
Gaerner-Artikel-Nr.	883 956-57	883 962-57	885 911-57	885 912-57
Typ	FCE 300/75	FCE 300/75	FCE 300/75	FCE 300/75
Kom.-Nr.				
Fabr.-Nr.:				
Baujahr:				
Hubtisch Ausführung:	<input type="checkbox"/> fahrbar <input type="checkbox"/> stationär	<input type="checkbox"/> fahrbar <input type="checkbox"/> stationär	<input type="checkbox"/> fahrbar <input type="checkbox"/> stationär	<input type="checkbox"/> fahrbar <input type="checkbox"/> stationär
Bedienpersonenmitfahrt :	<input type="checkbox"/> ja <input checked="" type="checkbox"/> nein	<input type="checkbox"/> ja <input checked="" type="checkbox"/> nein	<input type="checkbox"/> ja <input checked="" type="checkbox"/> nein	<input type="checkbox"/> ja <input checked="" type="checkbox"/> nein
Tragkraft: kg	300	300	300	300
Plattformmaße: mm	1450x900	1450x900	1450x1150	1450x1150
Bauhöhe: mm	80	80	80	80
Nutzhub: mm	670	670	670	670
Hubhöhe: mm	750	750	750	750
Hubzeit: sec	16	16	16	16
Senkzeit: sec	16	16	16	16
Anschlussspannung: V	230	400	230	400
Geräuschpegel: dbA	70	70	70	70
Sonstiges:				

	<input type="checkbox"/>	<input type="checkbox"/>	<input type="checkbox"/>	<input type="checkbox"/>
KK-Artikel-Nr.	759 419-74	759420-74	614 533-74	614 534-74
Gaerner-Artikel-Nr.	117 954-57	117 955-57	885 913-57	885 914-57
Typ	FCE 300/85	FCE 300/85	FCE 300/85	FCE 300/85
Kom.-Nr.				
Fabr.-Nr.:				
Baujahr:				
Hubtisch Ausführung:	<input type="checkbox"/> fahrbar <input type="checkbox"/> stationär	<input type="checkbox"/> fahrbar <input type="checkbox"/> stationär	<input type="checkbox"/> fahrbar <input type="checkbox"/> stationär	<input type="checkbox"/> fahrbar <input type="checkbox"/> stationär
Bedienpersonenmitfahrt :	<input type="checkbox"/> ja <input checked="" type="checkbox"/> nein	<input type="checkbox"/> ja <input checked="" type="checkbox"/> nein	<input type="checkbox"/> ja <input checked="" type="checkbox"/> nein	<input type="checkbox"/> ja <input checked="" type="checkbox"/> nein
Tragkraft: kg	300	300	300	300
Plattformmaße: mm	1600x900	1600x900	1600x1150	1600x1150
Bauhöhe: mm	80	80	80	80
Nutzhub: mm	770	770	770	770
Hubhöhe: mm	850	850	850	850
Hubzeit: sec	20	20	20	20
Senkzeit: sec	20	20	20	20
Anschlussspannung: V	230	400	230	400
Geräuschpegel: dbA	70	70	70	70
Sonstiges:				

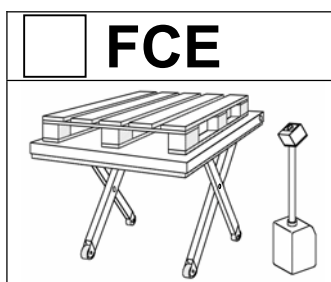

	<input type="checkbox"/>	<input type="checkbox"/>	<input type="checkbox"/>	<input type="checkbox"/>
KK-Artikel-Nr.	724 223-74	724 224-74	614 535-74	614 536-74
Gaerner-Artikel-Nr.	883 985-57	884 016-57	885 915-57	885 916-57
Typ	FCE 500/75	FCE 500/75	FCE 500/75	FCE 500/75
Kom.-Nr.				
Fabr.-Nr.:				
Baujahr:				
Hubtisch Ausführung:	<input type="checkbox"/> fahrbar <input type="checkbox"/> stationär	<input type="checkbox"/> fahrbar <input type="checkbox"/> stationär	<input type="checkbox"/> fahrbar <input type="checkbox"/> stationär	<input type="checkbox"/> fahrbar <input type="checkbox"/> stationär
Bedienpersonenmitfahrt:	<input type="checkbox"/> ja <input checked="" type="checkbox"/> nein	<input type="checkbox"/> ja <input checked="" type="checkbox"/> nein	<input type="checkbox"/> ja <input checked="" type="checkbox"/> nein	<input type="checkbox"/> ja <input checked="" type="checkbox"/> nein
Tragkraft: kg	500	500	500	500
Plattformmaße: mm	1450x900	1450x900	1450x1150	1450x1150
Bauhöhe: mm	80	80	80	80
Nutzhub: mm	670	670	670	670
Hubhöhe: mm	750	750	750	750
Hubzeit: sec	16	16	16	16
Senkzeit: sec	16	16	16	16
Anschlussspannung: V	230	400	230	400
Geräuschpegel: dbA	70	70	70	70
Sonstiges:				

	<input type="checkbox"/>	<input type="checkbox"/>	<input type="checkbox"/>	<input type="checkbox"/>
KK-Artikel-Nr.	759 421-74	759 423-74	614 537-74	614 538-74
Gaerner-Artikel-Nr.	117 956-57	117 957-57	885 917-57	885 918-57
Typ	FCE 500/85	FCE 500/85	FCE 500/85	FCE 500/85
Kom.-Nr.				
Fabr.-Nr.:				
Baujahr:				
Hubtisch Ausführung:	<input type="checkbox"/> fahrbar <input type="checkbox"/> stationär	<input type="checkbox"/> fahrbar <input type="checkbox"/> stationär	<input type="checkbox"/> fahrbar <input type="checkbox"/> stationär	<input type="checkbox"/> fahrbar <input type="checkbox"/> stationär
Bedienpersonenmitfahrt:	<input type="checkbox"/> ja <input checked="" type="checkbox"/> nein	<input type="checkbox"/> ja <input checked="" type="checkbox"/> nein	<input type="checkbox"/> ja <input checked="" type="checkbox"/> nein	<input type="checkbox"/> ja <input checked="" type="checkbox"/> nein
Tragkraft: kg	500	500	500	500
Plattformmaße: mm	1600x900	1600x900	1600x1150	1600x1150
Bauhöhe: mm	80	80	80	80
Nutzhub: mm	770	770	770	770
Hubhöhe: mm	850	850	850	850
Hubzeit: sec	20	20	20	20
Senkzeit: sec	20	20	20	20
Anschlussspannung: V	230	400	230	400
Geräuschpegel: dbA	70	70	70	70
Sonstiges:				

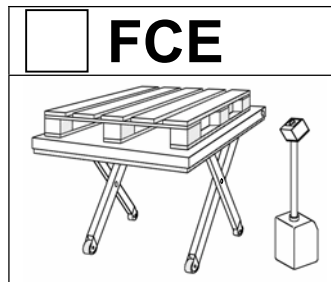

	<input type="checkbox"/>	<input type="checkbox"/>	<input type="checkbox"/>	<input type="checkbox"/>
KK-Artikel-Nr.	724 226-74	724 227-74	614 539-74	614 540-74
Gaerner-Artikel-Nr.	884 039-57	884 045-57	885 919-57	885 920-57
Typ	FCE 1000/75	FCE 1000/75	FCE 1000/75	FCE 1000/75
Kom.-Nr.				
Fabr.-Nr.:				
Baujahr:				
Hubtisch Ausführung:	<input type="checkbox"/> fahrbar <input type="checkbox"/> stationär	<input type="checkbox"/> fahrbar <input type="checkbox"/> stationär	<input type="checkbox"/> fahrbar <input type="checkbox"/> stationär	<input type="checkbox"/> fahrbar <input type="checkbox"/> stationär
Bedienpersonenmitfahrt:	<input type="checkbox"/> ja <input checked="" type="checkbox"/> nein	<input type="checkbox"/> ja <input checked="" type="checkbox"/> nein	<input type="checkbox"/> ja <input checked="" type="checkbox"/> nein	<input type="checkbox"/> ja <input checked="" type="checkbox"/> nein
Tragkraft: kg	1000	1000	1000	1000
Plattformmaße: mm	1450x900	1450x900	1450x1150	1450x1150
Bauhöhe: mm	80	80	80	80
Nutzhub: mm	670	670	670	670
Hubhöhe: mm	750	750	750	750
Hubzeit: sec	19	19	19	19
Senkzeit: sec	19	19	19	19
Anschlussspannung: V	230	400	230	400
Geräuschpegel: dbA	70	70	70	70
Sonstiges:				

	<input type="checkbox"/>	<input type="checkbox"/>	<input type="checkbox"/>	<input type="checkbox"/>
KK-Artikel-Nr.	759 424-74	759 425-74	614 541-74	614 542-74
Gaerner-Artikel-Nr.	117 958-57	117 959-57	885 921-57	885 922-57
Typ	FCE 1000/85	FCE 1000/85	FCE 1000/85	FCE 1000/85
Kom.-Nr.				
Fabr.-Nr.:				
Baujahr:				
Hubtisch Ausführung:	<input type="checkbox"/> fahrbar <input type="checkbox"/> stationär	<input type="checkbox"/> fahrbar <input type="checkbox"/> stationär	<input type="checkbox"/> fahrbar <input type="checkbox"/> stationär	<input type="checkbox"/> fahrbar <input type="checkbox"/> stationär
Bedienpersonenmitfahrt:	<input type="checkbox"/> ja <input checked="" type="checkbox"/> nein	<input type="checkbox"/> ja <input checked="" type="checkbox"/> nein	<input type="checkbox"/> ja <input checked="" type="checkbox"/> nein	<input type="checkbox"/> ja <input checked="" type="checkbox"/> nein
Tragkraft: kg	1000	1000	1000	1000
Plattformmaße: mm	1600x900	1600x900	1600x1150	1600x1150
Bauhöhe: mm	80	80	80	80
Nutzhub: mm	770	770	770	770
Hubhöhe: mm	850	850	850	850
Hubzeit: sec	22	22	22	22
Senkzeit: sec	22	22	22	22
Anschlussspannung: V	230	400	230	400
Geräuschpegel: dbA	70	70	70	70
Sonstiges:				

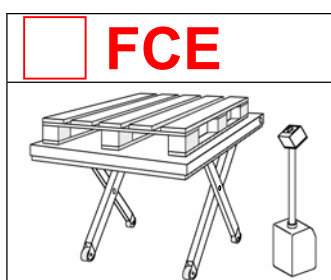

	<input type="checkbox"/>	<input type="checkbox"/>	<input type="checkbox"/>	<input type="checkbox"/>
KK-Artikel-Nr.	724 229-74	724 230-74	614 543-74	614 544-74
Gaerner-Artikel-Nr.	884 068-57	884 074-57	885 923-57	885 924-57
Typ	FCE 1500/75	FCE 1500/75	FCE 1500/75	FCE 1500/75
Kom.-Nr.				
Fabr.-Nr.:				
Baujahr:				
Hubtisch Ausführung:	<input type="checkbox"/> fahrbar <input type="checkbox"/> stationär	<input type="checkbox"/> fahrbar <input type="checkbox"/> stationär	<input type="checkbox"/> fahrbar <input type="checkbox"/> stationär	<input type="checkbox"/> fahrbar <input type="checkbox"/> stationär
Bedienpersonenmitfahrt:	<input type="checkbox"/> ja <input checked="" type="checkbox"/> nein	<input type="checkbox"/> ja <input checked="" type="checkbox"/> nein	<input type="checkbox"/> ja <input checked="" type="checkbox"/> nein	<input type="checkbox"/> ja <input checked="" type="checkbox"/> nein
Tragkraft: kg	1500	1500	1500	1500
Plattformmaße: mm	1450x900	1450x900	1450x1150	1450x1150
Bauhöhe: mm	90	90	90	90
Nutzhub: mm	660	660	660	660
Hubhöhe: mm	750	750	750	750
Hubzeit: sec	20	20	20	20
Senkzeit: sec	20	20	20	20
Anschlussspannung: V	230	400	230	400
Geräuschpegel: dbA	70	70	70	70
Sonstiges:				

	<input type="checkbox"/>	<input type="checkbox"/>	<input type="checkbox"/>	<input type="checkbox"/>
KK-Artikel-Nr.	759 426-74	759 427-74	614 545-74	614 546-74
Gaerner-Artikel-Nr.	117 960-57	117 961-57	885 925-57	885 927-57
Typ	FCE 1500/85	FCE 1500/85	FCE 1500/85	FCE 1500/85
Kom.-Nr.				
Fabr.-Nr.:				
Baujahr:				
Hubtisch Ausführung:	<input type="checkbox"/> fahrbar <input type="checkbox"/> stationär	<input type="checkbox"/> fahrbar <input type="checkbox"/> stationär	<input type="checkbox"/> fahrbar <input type="checkbox"/> stationär	<input type="checkbox"/> fahrbar <input type="checkbox"/> stationär
Bedienpersonenmitfahrt:	<input type="checkbox"/> ja <input checked="" type="checkbox"/> nein	<input type="checkbox"/> ja <input checked="" type="checkbox"/> nein	<input type="checkbox"/> ja <input checked="" type="checkbox"/> nein	<input type="checkbox"/> ja <input checked="" type="checkbox"/> nein
Tragkraft: kg	1500	1500	1500	1500
Plattformmaße: mm	1600x900	1600x900	1600x1150	1600x1150
Bauhöhe: mm	90	90	90	90
Nutzhub: mm	760	760	760	760
Hubhöhe: mm	850	850	850	850
Hubzeit: sec	25	25	25	25
Senkzeit: sec	25	25	25	25
Anschlussspannung: V	230	400	230	400
Geräuschpegel: dbA	70	70	70	70
Sonstiges:				

Navodila za uporabo

dvizhna miza – ploščata

serija

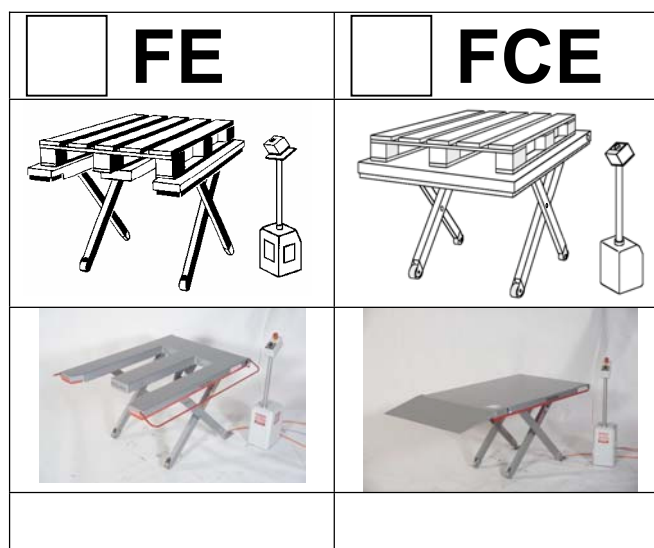

Tip: /

Tov. št.:

Naslov servisne službe

FLEXLIFT Hubgeräte GmbH

Eckendorfer Straße 115-117

D- 33609 Bielefeld

Tel. 0521/7806-260

Fax. 0521/7806-320

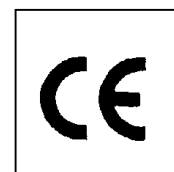

VSEBINA

1. PREVZEM POŠILJKE	3
2. ZAHTEVE NA MESTU POSTAVITVE.....	3
3. USTREZNA UPORABA.....	3
4. VARNOST.....	4
4.1. VARNOSTNI PREDPISI ZA ŠKARJASTE DVIŽNE MIZE	4
4.2. TABLICE Z NAVODILI ZA UPORABO IN VARNOSTNIMI NAVODILI NA DVIŽNI MIZI (ODSTRANITEV PREPOVEDANA).....	5
5. ZGRADBA DVIŽNE MIZE	6
5.1. VARNOSTNA OPREMA	6
5.2. VZDRŽEVALNI OPORNIKI/MONTAŽNI VARNOSTNI VIJAK.....	6
6. ZAČETEK UPORABE	7
6.1. DVIŽNE MIZE S PALETE.....	7
6.2. ZAČETEK UPORABE VOZNIH DVIŽNIH MIZ	7
7. USTAVITEV OBRATOVANJA	8
8. KONTROLA.....	8
9. SERVIS/VZDRŽEVANJE.....	9
10. IZJAVA O SKLADNOSTI.....	10
11. TEHNIČNI PODATKI.....	12

1. PREVZEM POŠILJKE

Pošiljko preverite:

- popolnost
- transportna škoda:
 - Dvizne mize v nobenem primeru ne uporabljajte!
 - Vstopite v stik z dobaviteljem.

2. ZAHTEVE NA MESTU POSTAVITVE

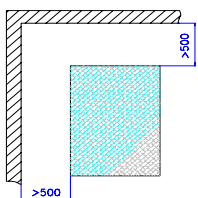
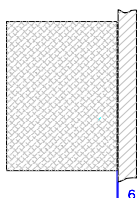
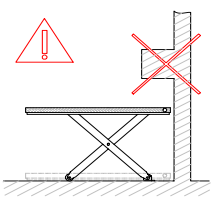
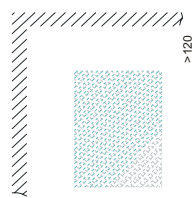
Prosta postavitve v prostoru: Okrog naj bo min. 500 mm varnostnega razmika.	Postavitve ob steni: max.6 mm razmika od stene do ploščadi. Stene gladke in navpično.	Dvizne mize ne uporabljajte pod napušči	Postavitve blizu stene: min. 120 mm max.150 mm razmika do stene
			

3. USTREZNA UPORABA

Smoter dvizne mize:

Tip FE/FCE

- dviganje/spuščanje bremen z max. osnovno obremenitvijo ustrezno tablici bremena
- max. 20 prostih tekov/h bei standardni izvedbi, v enoizmenskem obratovanju
- delo na bremenu pri mirujoči dvizni mizi
- postopek na štirih kolesih, **brez naloženega bremena.**

„porazdelitev brema“

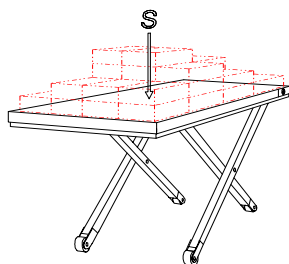

dovoljene obremenitve

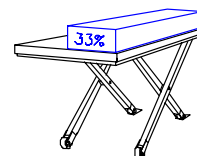
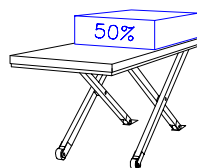
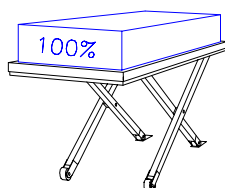

4. VARNOST

4.1. Varnostni predpisi za škarjaste dvizhne mize

Splošno

- Dvizhno mizo lahko upravljajo le polnoletne, uvedene in pooblašene osebe.
- Pred deli na dvizhni mizi/bremenu izključite nevarnosti za osebe in predmete.
- Upoštevajte varnostne razmike (50 cm) do predmetov v okolici.
- Dvizhno mizo uporabljajte le na ravnih, vodoravnih in trdih tleh.
- Izenačite nivojske razlike do max. 10 mm (podložite nosilce/talno pločevino).
- Dvizhno mizo uporabljajte za prelaganje le s talnim ogrodjem ali talnim zasidranjem.
- Dvizhno mizo naložite le z navedeno vrsto bremena in porazdelitvijo teže.
- Ravnanje z mizo le brez bremena.
- Bremena na ploščadi zavarujte.
- Dvizhno mizo pri motnjah/varnostnih pomanjkljivostih prenehajte uporabljati.
- Dvizhno mizo zavarujte pred neupravičeno uporabo.
- Varnostne naprave redno pregledujte.
- Navodila za uporabo hranite v bližini dvizhne mize.
- Varnostne predpise (priložena rumena lepilna tablica) namestite v bližini dvizhne mize.

Prepovedano je

- dvigovanje oseb
- vožnja oseb zraven (le pri nastavljanju upravljalnega mesta)
- delanje na bremenu, med dvizhnim postopkom
- plezanje na breme ali ploščad
- nahajanje pod ploščadjo/ bremenom
- seganje v dvizhno mizo/škarje
- prekoračenje max. nosilnosti
- uporaba neprimernih vrst palet
- enostranski previs bremena
- zloraba kot stiskalnica bremena
- predelave/spremembe na dvizhni mizi
- postavitve/uporaba na prostem (le pri ustreznih opremitvah)
- upravljanje mize pri ne blokiranih obračalni ploščadi
- uporaba dvizhne mize brez varnostnih naprav/nožnega varnostnega stikala







Nevarnosti

- Sistema Totmann nikoli ne izklaplja. **SMRTNA NEVARNOST**
- Nožnega varnostnega stikala nikoli ne izklaplja.
- Pri nastopu nevarne situacije upravljalno stikalo takoj spustite.
- Pritisnite tipko zasilni izklop.
- pri padajočem ali prevrnitvi bremena nevarno območje takoj izpustite.
- Delov z električno prevodnostjo ne izpostavljajte vlažnosti.
- Hidravlično olje lahko povzroči draženje kože/ škoduje zdravju.
- Poškodovane dele takoj zamenjajte.

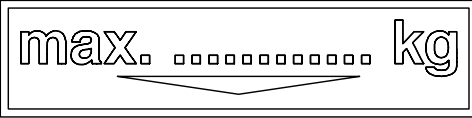
Vzdrževalna in servisna dela

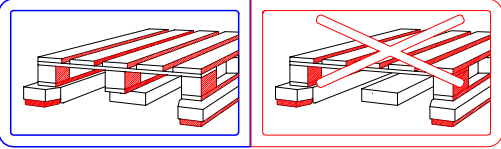
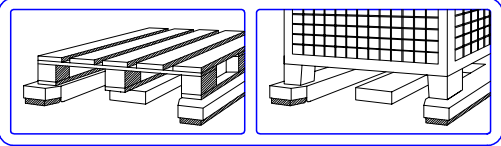
- le avtorizirane osebe
- le v stanju brez obremenitve, toka, napetosti in tlaka
- le z uporabo vzdrževalnih opornikov
- Preprečite vklop dvizhne mize med servisnimi/vzdrževalnimi deli.
- Uporabljajte zaščitne rokavice ni zaščito obraza.
- Strokovni pregled dvizhne mize najmanj 1x letno.
- hidravlične dele redno vzdržujte

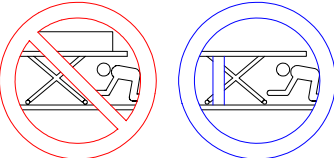
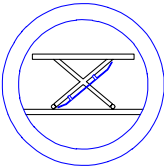
4.2. Tablice z navodili za uporabo in varnostnimi navodili na dvizni mizi (odstranitev prepovedana)

a)	Tablica nosilnosti	
		najvišja nosilnost
b)	Območje nalaganja	
		Območje nalaganja pri vozni dviznih mizah.
c)	Vrsta bremena	
		<ul style="list-style-type: none"> • palete s sredinsko podporo
d)		
		<ul style="list-style-type: none"> • palete s sredinsko podporo • palete brez sredinske podpore • rešetkaste bokse z ojačitvijo ali dodatno podporo
e)	Prepovedana vožnja oseb	
		<ul style="list-style-type: none"> • Nobene vožnje oseb. • Nobenega nahajanja na ploščadi/bremenu.
f)	Prepovedano seganje v škarje	
		
g+h)	Prepoved nahajanja pod dvizno mizo/zahtevani vzdrževalni oporniki	
		
i)	Zahtevan varnostni lok	
		
j))	Tovarniška tablica	
		

5. ZGRADBA DVIŽNE MIZE

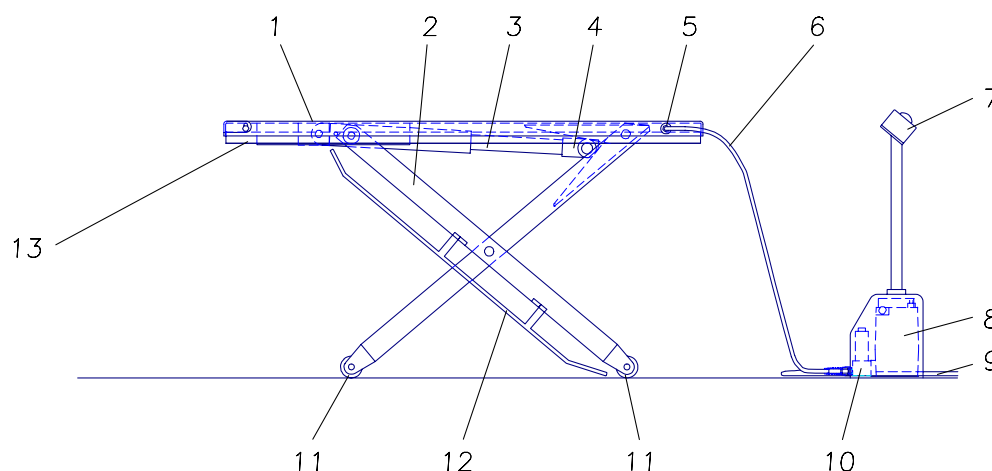

- | | | | |
|--------------------------------|--------------------------------|--------------------|-------------------------|
| 1 ploščad | 5 hidravlični-hitri-priključek | 8 agregat | 12 nožni odbijalni lok |
| 2 dvizhne škarje | 6 hidravlična cev | 9 električni vtič | 13 nožna zaščitna letev |
| 3 hidravlični cilinder | 7 upravljalno stikalo | 10 magnetni ventil | |
| 4 vilice z zagozditvijo kolesc | | 11 talna kolesca | |

5.1. Varnostna oprema

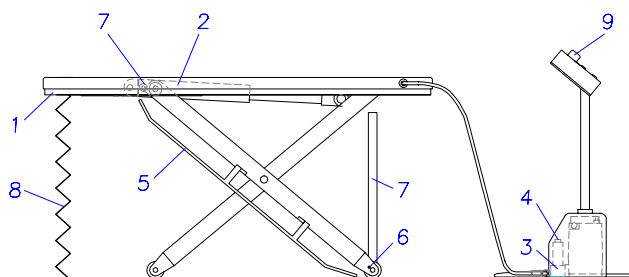

- | |
|--|
| 1 nožna zaščitna letev |
| 2 varovalka pred zlomom cevi |
| 3 (zaviralni ventil pred popustitvijo) |
| 4 ventil za omejitev tlaka |
| 5 zasilna spustitev |
| 6 nožni odbijalni lok |
| 7 zapiralo koles |
| 8 vzdrževalni opornik rolo, meh (posebna oprema) |
| 9 zasilni izklop |

5 nožni odbijalni lok na ploščadi



5.2. Vzdrževalni oporniki/montažni varnostni vijak

Montažni varnostni vijak (7) pri FE/FCE

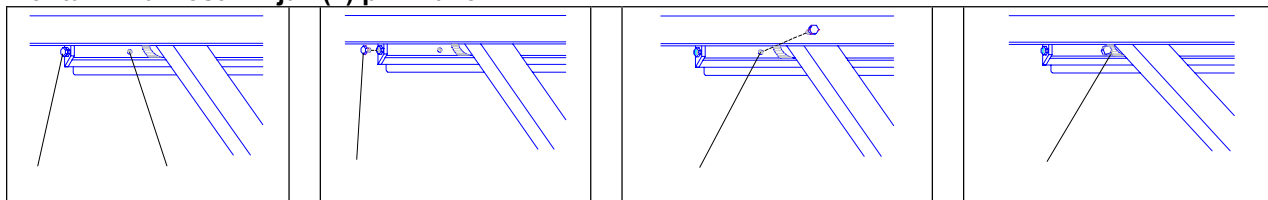

6. ZAČETEK UPORABE



Upoštevajte varnostna navodila

6.1. Dvig dvizhne mize s palete



Pozor! Dvizhne mize ne dvigajte s palete v spuščnem položaju!

Škarje dvizhne mize bi se lahko odprle ali vilice z zagozditvijo koles bi lahko padle iz njenega položaja.

- Provizorično priključite pogonski agregat.
- Pogonski agregat priključite z hidravličnim hitrim priključkom na dvizhno mizo.
- Električni vtič (SCHUKO ali CEE) priklopite v vtičnico.



- Dvizhno mizo dvignete z upravljalnim stikalom »dvig«.
- Dvignjeno dvizhno mizo na ožji strani (stran s cevnimi priključki) privzdignite, povlecite od palete.
- Sedaj privzdignite drugo stran in odstranite paleto.



6.2. Začetek uporabe voznih dvizhnih miz

1. Priklopite napajalno napeljavo

Električno napajanje preko električnega vtiča z ustrezno varovalko.

Motor z izmeničnim tokom 240V-Schuko: najmanj. 16 A

Izvedba s trifaznim tokom CEE-vtič: 10 A

2. Namestite opremo (npr. dvizhna letev)

3. Vzpostavite električni priključek

4. Sprostite tlak hidravlične napeljave s pritiskom tipke »spustitev«

5. Pogonski agregat priklopite s hidravličnim hitrim priključkom (5)

priklop

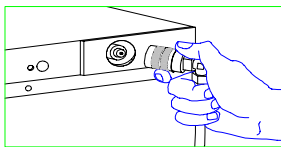
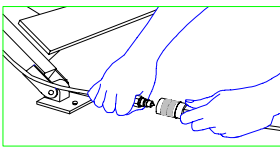
 <p>priključek ploščadi</p>	<p>nadenite priključno obojko (cev) na priključnem vtiču (dvizhna miza)</p>	 <p>nožni priključek</p>	<p>Priključno obojko in priključni vtič povežite med sabo.</p>
--	---	--	--

- ☞ Pri dosegu zgornje dvizhne pozicije ne uporabljajte več funkcije »dvig«.
- ☞ Kratko, sunkovito dviganje in spuščanje je prepovedano. Na napravi lahko nastane škoda.

Pri stacionarnih dvizhnih mizah:

6. Dvizhno mizo postavite v zelen položaj in jo pripravite.
7. Preverite pravilen položaj s postopki spuščanja in dviganja.
8. Dvizhno mizo na uvlečni strani rahlo privzdignite, talno vozno ploščevino potisnite pod talna kolesca, naravnajte in pritrdite.
9. Eventualno zmontirajte nožni odbijalni lok (5) na nogah škarij (FE/FCE).

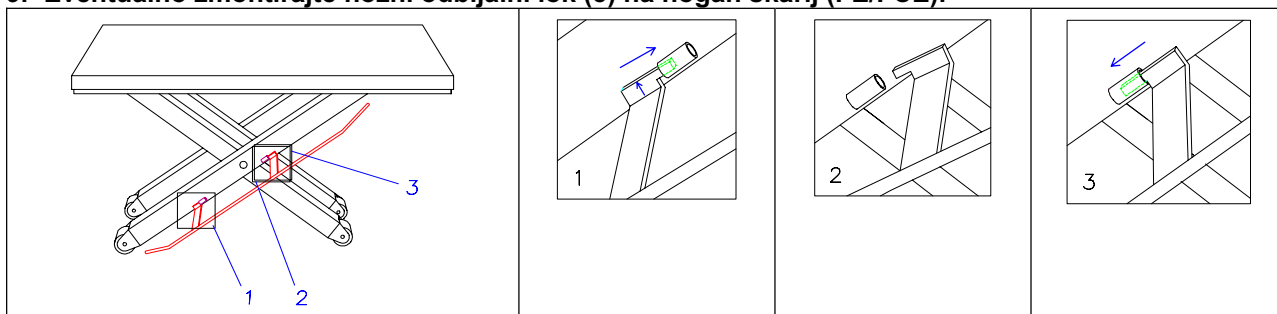
**10. Kontrola delovanja**

- Dvizhno mizo brez bremena večkrat dvignite/spustite.
- Preverite nožno zaščitno letev.

7. USTAVITEV OBRATOVANJA

Pri končanju/prekinitvi del dvizhno mizo izključite.

- Odklopite agregat.
- Izvlecite električni vtič.
- Izklopite glavno stikalo.

8. KONTROLA

- ☞ Pri dvizhnih mizah v celotni napravi je pred prvo uporabo potrebna kontrola.
- ☞ Pri dvizhnih mizah za vožnjo upravljalne osebe/prevoz oseb zraven veljajo različna nacionalna varnostna določila. (Kontrola strokovnjaka pred prvo uporabo).
- Letna strokovna kontrola.
- Vodenje in hranjenje kontrolnega zapisnika.
- Vodenje kontrolne knjige za dvizhne mize za vožnjo upravljanega osebja zraven in > 2 m hod

9. SERVIS/VZDRŽEVANJE



Upoštevajte varnostne predpise

Kaj?	Kdaj?	opis
preverite nivo olje	2 tedna po zagonu/mesečno	<ul style="list-style-type: none"> Dvižno mizo v celoti spustite. Nivo olja do zgornjega roba cevke.
menjava olja	letno	<ul style="list-style-type: none"> Dvižno mizo v celoti spustite. Odklopite hidravlično cev. Odvijte priključno obojko s cevi. Snemite odvitje s polnilne cevke. Cev držite v prestrezno posodo. Olje izčrpajte iz rezervoarja (pritisk »dvig«).
prezračevanje hidravličnega sistem	mesečno	<ul style="list-style-type: none"> Dvižno mizo prestavite do mehničnega končnega zaskoka. Za 2-3 sekunde pritisnite »dvig«.
preverite stanje in tesnitev hidravlike	2 tedna po zagonu/letno	<ul style="list-style-type: none"> Preverite hidravlično napeljavo, ventile, zacevitev, cevi, priključke, privitja. Privitja s sledmi olja privijte. Poškodovane dele zamenjajte. Hidravlični sistem z večkratnim dviganjem/spuščanjem do končnega mehničnega zaskoka prezračite. Po 6 letih prenovite vse hidravlične cevi.
kontrola mehaničnih povezav	2 tedna po zagonu/letno	<ul style="list-style-type: none"> Splošen pregled in kontrola delovanja vseh mehaničnih povezav.
preverite nožno zaščitno letev	pri vsaki uporabi	<ul style="list-style-type: none"> Pri nepravilno delujoči zaščitni letvi morate dvizne naprave ne smete uporabljate.
čiščenje	dnevno	



Vzdrževalni intervali pri 1 izmanskem delu.

Vzdrževalne intervale pri večizmanskem delu prepolovite.

Priporočilo olja: VITAM GF 22 (Aral)

10. IZJAVA O SKLADNOSTI

v skladu s smernico ES 2006/42 ES o strojih (priloga II A)

Ime in naslov proizvajalca:

FLEXLIFT Hubgeräte GmbH
Eckendorfer Straße
D-33609 Bielefeld

Ta izjava se nanaša izključno na stroje v stanju, v katerem so bili dani na trg, in izključuje s strani končnega uporabnika naknadno dodane komponente in/ali naknadno opravljene posege. Izjava preneha veljati, če je bil izdelek predelan ali spremenjen brez naše odobritve.

S tem izjavljamo, da spodaj opisan stroj/naprava

Ime izdelka: Hidravlična škarjasta dvizna miza Flexlift

Tip :

Komisijaska številka.:

Serijska številka:

Leto izdelave:

ustreza vsem zadevnim zahtevam smernice o strojih 2006/42 ES.

Stroj/naprava je poleg tega skladna tudi z vsemi dodatnimi določbami smernice 2006/95/ES o električni opremi in smernice 2004/108/ES o elektromagnetni združljivosti.

Zadevne usklajene norme in ostale tehnične norme in specifikacije:

- DIN EN ISO 12100-1 (2004) Varnost strojev – osnovni pojmi, splošne smernice oblikovanja – del 1: osnovna terminologija, metodologija
- DIN EN ISO 12100-2 (2004) Varnost strojev – osnovni pojmi, splošne smernice oblikovanja – del 2: tehnične smernice
- DIN EN ISO 13857 (2008) Varnost strojev – varnostne razdalje proti dosegu nevarnih področjih z zgornjimi in spodnjimi okončinami
- DIN EN 349 (2008) Varnost strojev – minimalne razdalje za preprečitev stiska delov telesa
- DIN EN 1570 (1998) Varnostne zahteve za dvizne mize
- DIN EN 1570/A1 (2004) Varnostne zahteve dviznih miz
- DIN EN 60204-1 (2007) Varnost strojev – električna oprema strojev
- DIN EN 1760-2/A1 Varnost strojev – na dotik občutljive zaščitne naprave – del 2: splošne smernice za oblikovanje in preverjanje letvic in drogov za vklapljanje
- BGR 500 (2004) Poganjanje delovnih sredstev (zadružno pravilo)

- BGV A3 (1997) Predpis o preprečevanju nesreč za električne naprave in opremo
- 2006/95/ES ES smernica za nizke napetosti
- DIN EN 61000-6-2 (2006) Elektromagnetna združljivost – del 6-2: osnovni standardi – odpornost za motnje v industrijskih okoljih
- DIN EN 61000-6-4 (2007) Elektromagnetna združljivost – del 6-4: osnovni standardi; oddajanje motenj v industrijskih okoljih

Pooblaščen oseb za sestavo relevantne tehnične dokumentacije:

Sabine Hennesen
Flexlift Hubgeräte GmbH
Eckendorfer Str. 115
D 33609 Bielefeld

Bielefeld, 01.01.2010
Kraj, datum

Carsten Heide, poslovodstvo
Ime in funkcija podpisnika



Podpis

11. TEHNIČNI PODATKI

slowenisch	D	
Kom.-št.	Kom. Nr	
Tov.-št.:	Fabr-Nr.	
Leto izdelave:	Baujahr	
Izvedba dvizhne mize:	Hubtischausführung	<input type="checkbox"/> vozna <input type="checkbox"/> stacionarna
Vožnja upravljalnega osebja zraven:	Bedienpersonenmitfahrt	<input type="checkbox"/> da <input type="checkbox"/> ne
Nosilnost: kg	Tragkraft	
Mere ploščadi: mm	Plattformmaße	
Višina: mm	Bauhöhe	
Uporaben dvig: mm	Nutzhub	
Dvizhna višina: mm	Hubhöhe	
Čas dviga: s	Hubzeit	
Čas spustitve: s	Senkzeit	
Priključna napetost: V	Anschlußspannung	
Nivo hrupa: dbA	Geräuschpegel	
Razno:	Sonstiges	

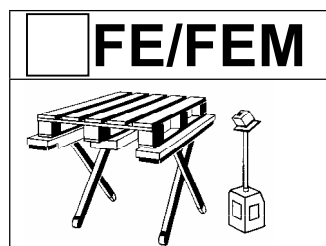

	<input type="checkbox"/>	<input type="checkbox"/>	<input type="checkbox"/>	<input type="checkbox"/>
KK-Artikel-Nr.	724 240-74	724 241-74	614 522-74	614 523-74
Gaerner-Artikel-Nr	884 192-57	884 217-57	885 902-57	885 929-57
Typ	FE/FEM 300/75	FE/FEM 300/75	FE/FEM 300/75	FE/FEM 300/75
Kom.-Nr.				
Fabr.-Nr.:				
Baujahr:				
Hubtisch Ausführung:	<input type="checkbox"/> fahrbar <input type="checkbox"/> stationär	<input type="checkbox"/> fahrbar <input type="checkbox"/> stationär	<input type="checkbox"/> fahrbar <input type="checkbox"/> stationär	<input type="checkbox"/> fahrbar <input type="checkbox"/> stationär
Bedienpersonenmit- fahrt:	<input type="checkbox"/> ja <input checked="" type="checkbox"/> nein	<input type="checkbox"/> ja <input checked="" type="checkbox"/> nein	<input type="checkbox"/> ja <input checked="" type="checkbox"/> nein	<input type="checkbox"/> ja <input checked="" type="checkbox"/> nein
Tragkraft: kg	300	300	300	300
Plattformmaße: mm	1300x910	1300x910	1300x1150	1300x1150
Bauhöhe: mm	80	80	80	80
Nutzhub: mm	670	670	670	670
Hubhöhe: mm	750	750	750	750
Hubzeit: sec	16	16	16	16
Senkzeit: sec	16	16	16	16
Anschlussspannung: V	230	400	230	400
Geräuschpegel: dbA	70	70	70	70
Sonstiges:				
	<input type="checkbox"/>	<input type="checkbox"/>	<input type="checkbox"/>	<input type="checkbox"/>
KK-Artikel-Nr.	716 026-74	716 027-74	614 524-74	614 525-74
Gaerner-Artikel-Nr	784 562-57	784 579-57	885 905-57	885 906-57
Typ	FE/FEM 600/75	FE/FEM 600/75	FE/FEM 600/75	FE/FEM 600/75
Kom.-Nr.				
Fabr.-Nr.:				
Baujahr:				
Hubtisch Ausführung:	<input type="checkbox"/> fahrbar <input type="checkbox"/> stationär	<input type="checkbox"/> fahrbar <input type="checkbox"/> stationär	<input type="checkbox"/> fahrbar <input type="checkbox"/> stationär	<input type="checkbox"/> fahrbar <input type="checkbox"/> stationär
Bedienpersonenmit- fahrt:	<input type="checkbox"/> ja <input checked="" type="checkbox"/> nein	<input type="checkbox"/> ja <input checked="" type="checkbox"/> nein	<input type="checkbox"/> ja <input checked="" type="checkbox"/> nein	<input type="checkbox"/> ja <input checked="" type="checkbox"/> nein
Tragkraft: kg	600	600	600	600
Plattformmaße: mm	1300x910	1300x910	1300x1150	1300x1150
Bauhöhe: mm	80	80	80	80
Nutzhub: mm	670	670	670	670
Hubhöhe: mm	750	750	750	750
Hubzeit: sec	17	17	17	17
Senkzeit: sec	17	17	17	17
Anschlussspannung: V	230	400	230	400
Geräuschpegel: dbA	70	70	70	70
Sonstiges:				

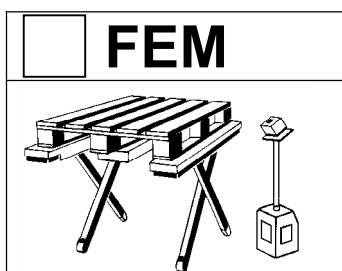

	<input type="checkbox"/>	<input type="checkbox"/>	<input type="checkbox"/>	<input type="checkbox"/>
KK-Artikel-Nr.	724 397-74	724 398-74	614 526-74	614 527-74
Gaerner-Artikel-Nr.	102 682-57	102 683-57	885 907-57	885 908-57
Typ	FE/FEM 900/75	FE/FEM 900/75	FE/FEM 900/75	FE/FEM 900/75
Kom.-Nr.				
Fabr.-Nr.:				
Baujahr:				
Hubtisch Ausführung:	<input type="checkbox"/> fahrbar <input type="checkbox"/> stationär	<input type="checkbox"/> fahrbar <input type="checkbox"/> stationär	<input type="checkbox"/> fahrbar <input type="checkbox"/> stationär	<input type="checkbox"/> fahrbar <input type="checkbox"/> stationär
Bedienpersonenmit- fahrt:	<input type="checkbox"/> ja <input checked="" type="checkbox"/> nein	<input type="checkbox"/> ja <input checked="" type="checkbox"/> nein	<input type="checkbox"/> ja <input checked="" type="checkbox"/> nein	<input type="checkbox"/> ja <input checked="" type="checkbox"/> nein
Tragkraft: kg	900	900	1200	1200
Plattformmaße: mm	1300x910	1300x910	1300x1150	1300x1150
Bauhöhe: mm	80	80	80	80
Nutzhub: mm	670	670	670	670
Hubhöhe: mm	750	750	750	750
Hubzeit: sec	18	18	18	18
Senkzeit: sec	18	18	18	18
Anschlussspannung: V	230	400	230	400
Geräuschpegel: dbA	70	70	70	70
Sonstiges:				

	<input type="checkbox"/>	<input type="checkbox"/>	<input type="checkbox"/>	<input type="checkbox"/>
KK-Artikel-Nr.	716 028-74	716 029-74	614 528-74	614 529-74
Gaerner-Artikel-Nr.	784 585-57	784 591-57	885 909-57	885 910-57
Typ	FE/FEM 1200/75	FE/FEM 1200/75	FE/FEM 1200/75	FE/FEM 1200/75
Kom.-Nr.				
Fabr.-Nr.:				
Baujahr:				
Hubtisch Ausführung:	<input type="checkbox"/> fahrbar <input type="checkbox"/> stationär	<input type="checkbox"/> fahrbar <input type="checkbox"/> stationär	<input type="checkbox"/> fahrbar <input type="checkbox"/> stationär	<input type="checkbox"/> fahrbar <input type="checkbox"/> stationär
Bedienpersonenmit- fahrt:	<input type="checkbox"/> ja <input checked="" type="checkbox"/> nein	<input type="checkbox"/> ja <input checked="" type="checkbox"/> nein	<input type="checkbox"/> ja <input checked="" type="checkbox"/> nein	<input type="checkbox"/> ja <input checked="" type="checkbox"/> nein
Tragkraft: kg	900	900	1200	1200
Plattformmaße: mm	1300x910	1300x910	1300x1150	1300x1150
Bauhöhe: mm	80	80	80	80
Nutzhub: mm	670	670	670	670
Hubhöhe: mm	750	750	750	750
Hubzeit: sec	19	19	19	19
Senkzeit: sec	19	19	19	19
Anschlussspannung: V	230	400	230	400
Geräuschpegel: dbA	70	70	70	70
Sonstiges:				

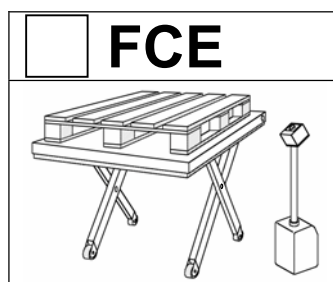

	<input type="checkbox"/>	<input type="checkbox"/>	<input type="checkbox"/>	<input type="checkbox"/>
KK-Artikel-Nr.	724 219-74	724 221-74	614 531-74	614 532-74
Gaerner-Artikel-Nr.	883 956-57	883 962-57	885 911-57	885 912-57
Typ	FCE 300/75	FCE 300/75	FCE 300/75	FCE 300/75
Kom.-Nr.				
Fabr.-Nr.:				
Baujahr:				
Hubtisch Ausführung:	<input type="checkbox"/> fahrbar <input type="checkbox"/> stationär	<input type="checkbox"/> fahrbar <input type="checkbox"/> stationär	<input type="checkbox"/> fahrbar <input type="checkbox"/> stationär	<input type="checkbox"/> fahrbar <input type="checkbox"/> stationär
Bedienpersonenmit- fahrt:	<input type="checkbox"/> ja <input checked="" type="checkbox"/> nein	<input type="checkbox"/> ja <input checked="" type="checkbox"/> nein	<input type="checkbox"/> ja <input checked="" type="checkbox"/> nein	<input type="checkbox"/> ja <input checked="" type="checkbox"/> nein
Tragkraft: kg	300	300	300	300
Plattformmaße: mm	1450x900	1450x900	1450x1150	1450x1150
Bauhöhe: mm	80	80	80	80
Nutzhub: mm	670	670	670	670
Hubhöhe: mm	750	750	750	750
Hubzeit: sec	16	16	16	16
Senkzeit: sec	16	16	16	16
Anschlussspannung: V	230	400	230	400
Geräuschpegel: dbA	70	70	70	70
Sonstiges:				

	<input type="checkbox"/>	<input type="checkbox"/>	<input type="checkbox"/>	<input type="checkbox"/>
KK-Artikel-Nr.	759 419-74	759420-74	614 533-74	614 534-74
Gaerner-Artikel-Nr.	117 954-57	117 955-57	885 913-57	885 914-57
Typ	FCE 300/85	FCE 300/85	FCE 300/85	FCE 300/85
Kom.-Nr.				
Fabr.-Nr.:				
Baujahr:				
Hubtisch Ausführung:	<input type="checkbox"/> fahrbar <input type="checkbox"/> stationär	<input type="checkbox"/> fahrbar <input type="checkbox"/> stationär	<input type="checkbox"/> fahrbar <input type="checkbox"/> stationär	<input type="checkbox"/> fahrbar <input type="checkbox"/> stationär
Bedienpersonenmit- fahrt:	<input type="checkbox"/> ja <input checked="" type="checkbox"/> nein	<input type="checkbox"/> ja <input checked="" type="checkbox"/> nein	<input type="checkbox"/> ja <input checked="" type="checkbox"/> nein	<input type="checkbox"/> ja <input checked="" type="checkbox"/> nein
Tragkraft: kg	300	300	300	300
Plattformmaße: mm	1600x900	1600x900	1600x1150	1600x1150
Bauhöhe: mm	80	80	80	80
Nutzhub: mm	770	770	770	770
Hubhöhe: mm	850	850	850	850
Hubzeit: sec	20	20	20	20
Senkzeit: sec	20	20	20	20
Anschlussspannung: V	230	400	230	400
Geräuschpegel: dbA	70	70	70	70
Sonstiges:				

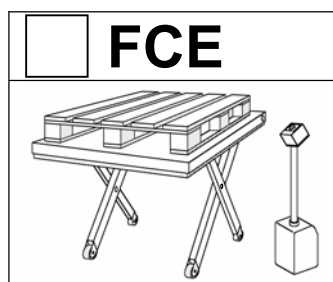

	<input type="checkbox"/>	<input type="checkbox"/>	<input type="checkbox"/>	<input type="checkbox"/>
KK-Artikel-Nr.	724 223-74	724 224-74	614 535-74	614 536-74
Gaerner-Artikel-Nr.	883 985-57	884 016-57	885 915-57	885 916-57
Typ	FCE 500/75	FCE 500/75	FCE 500/75	FCE 500/75
Kom.-Nr.				
Fabr.-Nr.:				
Baujahr:				
Hubtisch Ausführung:	<input type="checkbox"/> fahrbar <input type="checkbox"/> stationär	<input type="checkbox"/> fahrbar <input type="checkbox"/> stationär	<input type="checkbox"/> fahrbar <input type="checkbox"/> stationär	<input type="checkbox"/> fahrbar <input type="checkbox"/> stationär
Bedienpersonenmit-fahrt:	<input type="checkbox"/> ja <input checked="" type="checkbox"/> nein	<input type="checkbox"/> ja <input checked="" type="checkbox"/> nein	<input type="checkbox"/> ja <input checked="" type="checkbox"/> nein	<input type="checkbox"/> ja <input checked="" type="checkbox"/> nein
Tragkraft: kg	500	500	500	500
Plattformmaße: mm	1450x900	1450x900	1450x1150	1450x1150
Bauhöhe: mm	80	80	80	80
Nutzhub: mm	670	670	670	670
Hubhöhe: mm	750	750	750	750
Hubzeit: sec	16	16	16	16
Senkzeit: sec	16	16	16	16
Anschlussspannung: V	230	400	230	400
Geräuschpegel: dbA	70	70	70	70
Sonstiges:				

	<input type="checkbox"/>	<input type="checkbox"/>	<input type="checkbox"/>	<input type="checkbox"/>
KK-Artikel-Nr.	759 421-74	759 423-74	614 537-74	614 538-74
Gaerner-Artikel-Nr.	117 956-57	117 957-57	885 917-57	885 918-57
Typ	FCE 500/85	FCE 500/85	FCE 500/85	FCE 500/85
Kom.-Nr.				
Fabr.-Nr.:				
Baujahr:				
Hubtisch Ausführung:	<input type="checkbox"/> fahrbar <input type="checkbox"/> stationär	<input type="checkbox"/> fahrbar <input type="checkbox"/> stationär	<input type="checkbox"/> fahrbar <input type="checkbox"/> stationär	<input type="checkbox"/> fahrbar <input type="checkbox"/> stationär
Bedienpersonenmit-fahrt:	<input type="checkbox"/> ja <input checked="" type="checkbox"/> nein	<input type="checkbox"/> ja <input checked="" type="checkbox"/> nein	<input type="checkbox"/> ja <input checked="" type="checkbox"/> nein	<input type="checkbox"/> ja <input checked="" type="checkbox"/> nein
Tragkraft: kg	500	500	500	500
Plattformmaße: mm	1600x900	1600x900	1600x1150	1600x1150
Bauhöhe: mm	80	80	80	80
Nutzhub: mm	770	770	770	770
Hubhöhe: mm	850	850	850	850
Hubzeit: sec	20	20	20	20
Senkzeit: sec	20	20	20	20
Anschlussspannung: V	230	400	230	400
Geräuschpegel: dbA	70	70	70	70
Sonstiges:				

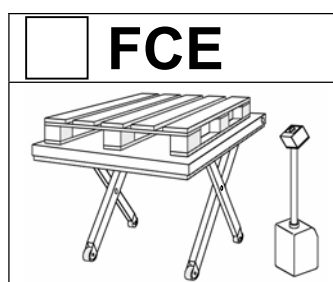

	<input type="checkbox"/>	<input type="checkbox"/>	<input type="checkbox"/>	<input type="checkbox"/>
KK-Artikel-Nr.	724 226-74	724 227-74	614 539-74	614 540-74
Gaerner-Artikel-Nr.	884 039-57	884 045-57	885 919-57	885 920-57
Typ	FCE 1000/75	FCE 1000/75	FCE 1000/75	FCE 1000/75
Kom.-Nr.				
Fabr.-Nr.:				
Baujahr:				
Hubtisch Ausführung:	<input type="checkbox"/> fahrbar <input type="checkbox"/> stationär	<input type="checkbox"/> fahrbar <input type="checkbox"/> stationär	<input type="checkbox"/> fahrbar <input type="checkbox"/> stationär	<input type="checkbox"/> fahrbar <input type="checkbox"/> stationär
Bedienpersonenmit-fahrt:	<input type="checkbox"/> ja <input checked="" type="checkbox"/> nein	<input type="checkbox"/> ja <input checked="" type="checkbox"/> nein	<input type="checkbox"/> ja <input checked="" type="checkbox"/> nein	<input type="checkbox"/> ja <input checked="" type="checkbox"/> nein
Tragkraft: kg	1000	1000	1000	1000
Plattformmaße: mm	1450x900	1450x900	1450x1150	1450x1150
Bauhöhe: mm	80	80	80	80
Nutzhub: mm	670	670	670	670
Hubhöhe: mm	750	750	750	750
Hubzeit: sec	19	19	19	19
Senkzeit: sec	19	19	19	19
Anschlussspannung: V	230	400	230	400
Geräuschpegel: dbA	70	70	70	70
Sonstiges:				

	<input type="checkbox"/>	<input type="checkbox"/>	<input type="checkbox"/>	<input type="checkbox"/>
KK-Artikel-Nr.	759 424-74	759 425-74	614 541-74	614 542-74
Gaerner-Artikel-Nr.	117 958-57	117 959-57	885 921-57	885 922-57
Typ	FCE 1000/85	FCE 1000/85	FCE 1000/85	FCE 1000/85
Kom.-Nr.				
Fabr.-Nr.:				
Baujahr:				
Hubtisch Ausführung:	<input type="checkbox"/> fahrbar <input type="checkbox"/> stationär	<input type="checkbox"/> fahrbar <input type="checkbox"/> stationär	<input type="checkbox"/> fahrbar <input type="checkbox"/> stationär	<input type="checkbox"/> fahrbar <input type="checkbox"/> stationär
Bedienpersonenmit-fahrt:	<input type="checkbox"/> ja <input checked="" type="checkbox"/> nein	<input type="checkbox"/> ja <input checked="" type="checkbox"/> nein	<input type="checkbox"/> ja <input checked="" type="checkbox"/> nein	<input type="checkbox"/> ja <input checked="" type="checkbox"/> nein
Tragkraft: kg	1000	1000	1000	1000
Plattformmaße: mm	1600x900	1600x900	1600x1150	1600x1150
Bauhöhe: mm	80	80	80	80
Nutzhub: mm	770	770	770	770
Hubhöhe: mm	850	850	850	850
Hubzeit: sec	22	22	22	22
Senkzeit: sec	22	22	22	22
Anschlussspannung: V	230	400	230	400
Geräuschpegel: dbA	70	70	70	70
Sonstiges:				

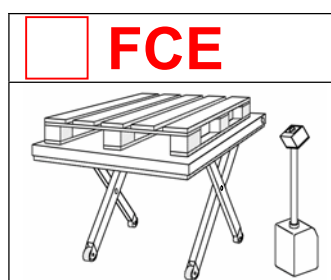





	<input type="checkbox"/>	<input type="checkbox"/>	<input type="checkbox"/>	<input type="checkbox"/>
KK-Artikel-Nr.	724 229-74	724 230-74	614 543-74	614 544-74
Gaerner-Artikel-Nr.	884 068-57	884 074-57	885 923-57	885 924-57
Typ	FCE 1500/75	FCE 1500/75	FCE 1500/75	FCE 1500/75
Kom.-Nr.				
Fabr.-Nr.:				
Baujahr:				
Hubtisch Ausführung:	<input type="checkbox"/> fahrbar <input type="checkbox"/> stationär	<input type="checkbox"/> fahrbar <input type="checkbox"/> stationär	<input type="checkbox"/> fahrbar <input type="checkbox"/> stationär	<input type="checkbox"/> fahrbar <input type="checkbox"/> stationär
Bedienpersonenmit-fahrt:	<input type="checkbox"/> ja <input checked="" type="checkbox"/> nein	<input type="checkbox"/> ja <input checked="" type="checkbox"/> nein	<input type="checkbox"/> ja <input checked="" type="checkbox"/> nein	<input type="checkbox"/> ja <input checked="" type="checkbox"/> nein
Tragkraft: kg	1500	1500	1500	1500
Plattformmaße: mm	1450x900	1450x900	1450x1150	1450x1150
Bauhöhe: mm	90	90	90	90
Nutzhub: mm	660	660	660	660
Hubhöhe: mm	750	750	750	750
Hubzeit: sec	20	20	20	20
Senkzeit: sec	20	20	20	20
Anschlussspannung: V	230	400	230	400
Geräuschpegel: dbA	70	70	70	70
Sonstiges:				

	<input type="checkbox"/>	<input type="checkbox"/>	<input type="checkbox"/>	<input type="checkbox"/>
KK-Artikel-Nr.	759 426-74	759 427-74	614 545-74	614 546-74
Gaerner-Artikel-Nr.	117 960-57	117 961-57	885 925-57	885 927-57
Typ	FCE 1500/85	FCE 1500/85	FCE 1500/85	FCE 1500/85
Kom.-Nr.				
Fabr.-Nr.:				
Baujahr:				
Hubtisch Ausführung:	<input type="checkbox"/> fahrbar <input type="checkbox"/> stationär	<input type="checkbox"/> fahrbar <input type="checkbox"/> stationär	<input type="checkbox"/> fahrbar <input type="checkbox"/> stationär	<input type="checkbox"/> fahrbar <input type="checkbox"/> stationär
Bedienpersonenmit-fahrt:	<input type="checkbox"/> ja <input checked="" type="checkbox"/> nein	<input type="checkbox"/> ja <input checked="" type="checkbox"/> nein	<input type="checkbox"/> ja <input checked="" type="checkbox"/> nein	<input type="checkbox"/> ja <input checked="" type="checkbox"/> nein
Tragkraft: kg	1500	1500	1500	1500
Plattformmaße: mm	1600x900	1600x900	1600x1150	1600x1150
Bauhöhe: mm	90	90	90	90
Nutzhub: mm	760	760	760	760
Hubhöhe: mm	850	850	850	850
Hubzeit: sec	25	25	25	25
Senkzeit: sec	25	25	25	25
Anschlussspannung: V	230	400	230	400
Geräuschpegel: dbA	70	70	70	70
Sonstiges:				

Návod na obsluhu

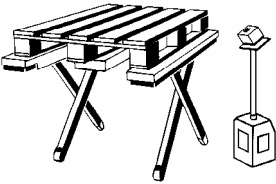
Kompaktný zdvíhací stôl

Konštrukčná séria

<input type="checkbox"/> FE	<input type="checkbox"/> FCE
	
	

Typ: /

Výr. č.:

Adresa zákaznického servisu

FLEXLIFT Hubgeräte GmbH
Eckendorfer Straße 115-117

D- 33609 Bielefeld

Tel. 0521/7806-260

Fax. 0521/7806-320

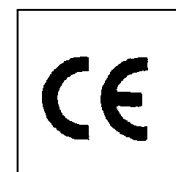

OBSAH

1. PRÍJEM ZÁSIELKY	3
2. POŽIADAVKY NA MIESTO INŠTALÁCIE	3
3. POUŽÍVANIE V SÚLADE S URČENÝM POUŽITÍM	3
4. BEZPEČNOSŤ	4
4.1. BEZPEČNOSTNÉ PREDPISY PRE POUŽÍVANIE NOŽNICOVÝCH ZDVÍHACÍCH STOLOV	4
4.2. ŠTÍTKY NA ZDVÍHACOM STOLE TÝKAJÚCE SA OBSLUHY A BEZPEČNOSTI (ZÁKAZ ODSTRÁNENIA)	5
5. ČASTI ZDVÍHACIEHO STROJA	6
5.1. OCHRANNÉ ZARIADENIA	6
5.2. ÚDRŽBOVÉ PODPERY/MONTÁŽNA ZAISTOVACIA SKRUTKA	6
6. UVEDENIE DO PREVÁDZKY	7
6.1. PREVZATIE ZDVÍHACIEHO STOLA Z PALETY	7
6.2. UVEDENIE POJAZDNÝCH ZDVÍHACÍCH STOLOV DO PREVÁDZKY	7
7. ODSTAVENIE Z PREVÁDZKY	8
8. PRESKÚŠANIE	8
9. KONTROLA/ÚDRŽBA	9
10. VYHLÁSENIE O ZHODE	10
11. TECHNICKÉ ÚDAJE	12

1. PRÍJEM ZÁSIELKY

Vykonajte nasledovnú kontrolu zásielky:

- Kompletnosť
- Poškodenia následkom prepravy: - Zdvíhací stôl v žiadnom prípade neuvedzte do prevádzky!
- Spojte sa s dodávateľom.

2. POŽIADAVKY NA MIESTO INŠTALÁCIE

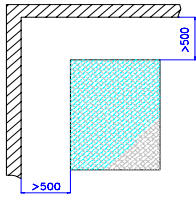
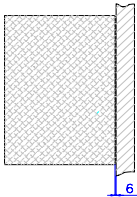
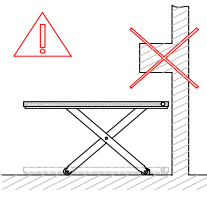
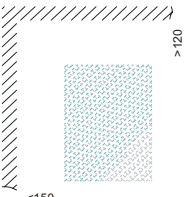
<p>Inštalácia vo voľnom priestore Bezpečnostná vzdialenosť od stroja min. 500 mm.</p>	<p>Inštalácia pri stene: max. 6 mm odstup plošiny od steny. Steny hladké a zvislé.</p>	<p>Zdvíhací stôl nepoužívajte pod výčnelkami</p>	<p>Inštalácia blízko steny min. 120 mm max. 150 mm odstup plošiny od steny.</p>
			

3. POUŽÍVANIE V SÚLADE S URČENÝM POUŽITÍM

Účel používania zdvíhacieho stola:

Typ FE/FCE

- Zdvíhanie/klesanie bremena s max. menovitým zaťažením podľa štítku s údajom o nosnosti
- max. 20 chodov/h pri štandardnom vyhotovení, v jednozmennej prevádzke
- Práca pri záťaži v statickej polohe zdvíhacieho stola
- Výkon na štyroch pojazdných kladkách, **bez naloženej záťaže**.

„Rozložená záťaž“

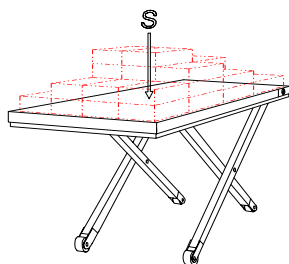

Prípustné zaťaženia

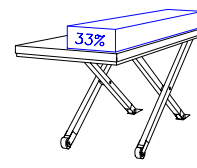
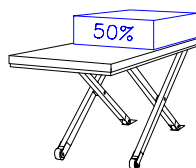
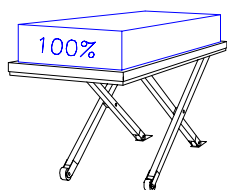

4. BEZPEČNOSŤ

4.1. Bezpečnostné predpisy pre používanie nožnicových zdvíhacích stolov

Všeobecne

- Obsluhovať zariadenie smú len plnoleté, poučené a poverené osoby.
- Pred prácou na zdvíhacom stole/zaťažením vylúčte nebezpečenstvo pre osoby a veci.
- Dodržiavajte bezpečnostné vzdialenosti (50 cm) od okolitých predmetov.
- Zdvíhací stôl používajte len na rovnej a vodorovnej podlahe s dostatočnou nosnosťou.
- Vyrovnajte rozdiely úrovní po max. 10 mm (podloženie pevných bodových ložísk/podlahových plechov).
- Zdvíhací stôl používajte len s podlahovým rámom alebo podlahovým ukotvením.
- Zdvíhací stôl zaťažte len uvedeným druhom a rozložením záťaže.
- Zdvíhacím stolom manipulujte len bez záťaže.
- Bremeno zaistíte na plošine.
- Zdvíhací stôl v prípade poruchy/nedostatku bezpečnosti vyradíte z prevádzky.
- Zdvíhací stôl zaistíte proti neoprávnenému používaniu.
- Pravidelne vykonávajte kontrolu ochranných zariadení.
- Návod na obsluhu uložte v blízkosti zdvíhacieho stola.
- V blízkosti zdvíhacieho stola umiestnite bezpečnostné predpisy (priložený žltý nalepovací štítok).

Zakázané je/sú

- preprava osôb
- jazda osôb (len pri zriadení ovládacieho stanoviska)
- pracovať pri záťaži, počas procesu zdvíhania
- liezť na bremeno alebo plošinu
- zdržiavať sa pod plošinou/bremenom
- siahať dovnútra zdvíhacieho stola/nožníc
- prekročiť max. nosnosť
- používať nevodné druhy paliet
- jednostranné prečnievanie bremena
- zneužitie ako zaťažovací lis
- prestavby/zmeny zdvíhacieho stola
- inštalácia/prevádzka v exteriéri (len s príslušnou výbavou)
- aktivovať zdvíhací stôl pri nezaaretovej plošine
- aktivovať zdvíhací stôl bez bezpečnostných zariadení/dolnej ochrannej kontaktnej lišty





Nebezpečenstvá

- Bezpečnostné tlačidlo nikdy nedeaktivujte. **OHROZENIE ŽIVOTA**
- Dolnú ochrannú kontaktnú lištu nikdy nedeaktivujte.
- Pri vzniku nebezpečnej situácie okamžite pustíte ovládací spínač.
- Stlačte tlačidlo núdzového vypínača.
- Pri padajúcom alebo prevracajúcom sa bremene okamžite opustíte ohrozenú oblasť.
- Vodivé časti nevystavujte vlhkosti.
- Hydraulický olej môže vyvolať podráždenie pokožky/poškodenie zdravia.
- Poškodené súčiastky okamžite vymeňte.

Opravné a údržbové práce

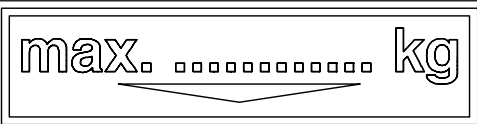
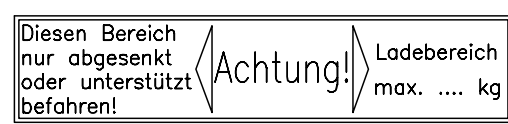
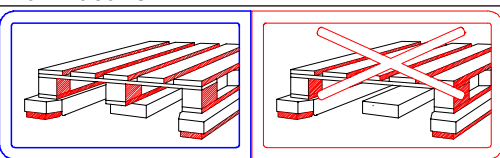
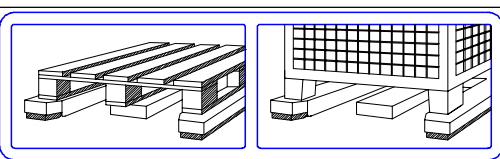
- Vykonávať ich smie len autorizovaný špecializovaný personál.
- Vykonávať ich možno len v stave bez prúdu, napätia a tlaku.
- Vykonávať ich možno len s použitím údržbových podpier.
- Zabráňte uvedeniu stroja do prevádzky počas údržby/opravy.
- Používajte ochranné rukavice a ochranu tváre.
- Zdvíhací stroj nechajte minimálne 1x ročne skontrolovať odborníkom.
- Vykonávajte pravidelnú údržbu hydraulického systému stroja.

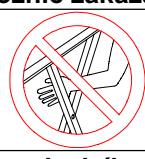
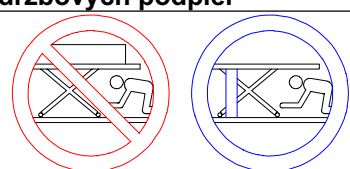
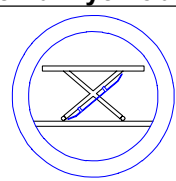
4.2. Štítky na zdvíhacom stole týkajúce sa obsluhy a bezpečnosti (zákaz odstránenia)

a)	Štítko o nosnosti	
		Maximálna nosnosť
b)	Nakladacia oblasť	
		Nakladacia oblasť pojazdného zdvíhacieho stola
c)	Druh zátáže	
		<ul style="list-style-type: none"> • Palety so stredovou podložkou
d)		
		<ul style="list-style-type: none"> • Palety so stredovou podložkou • Palety bez stredovej podložky • Klietkové boxy s výstužou alebo prídavnou podperou
e)	Zákaz jazdy s osobami	
		<ul style="list-style-type: none"> • Zákaz jazdy s osobami. • Zákaz zdržiavania sa na plošine/bremene
f)	Siahanie do vnútra nožníc zakázané	
		
g+h)	Zákaz zdržiavania sa pod zdvíhacím stolom/príkaz používania údržbových podpier	
		
i)	Príkaz používania ochranných oblúkov	
		
j)	Výrobný štítko	
		

5. ČASTI ZDVÍHACIEHO STROJA

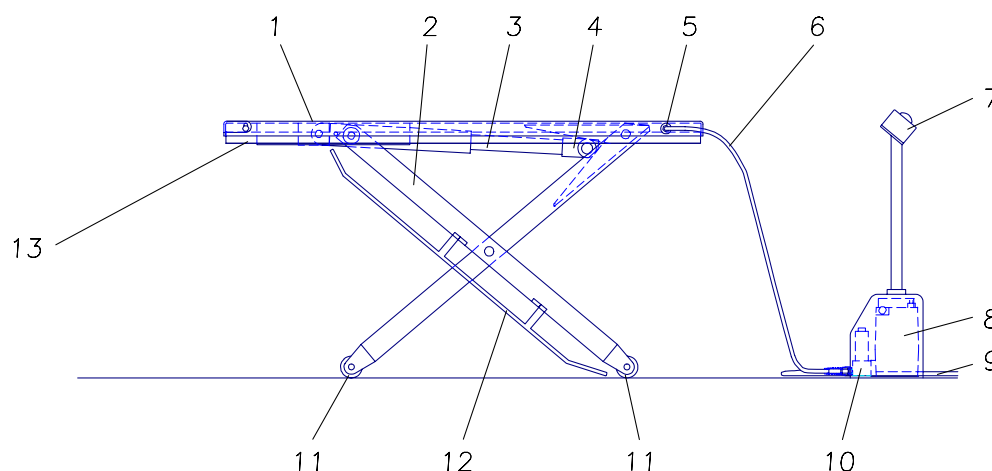

1	Plošina	5	Rýchlospojka hydrauliky	8	Agregát	12	Dolný ochranný oblúk
2	Zdvíhacie nožnice	6	Hydraulická hadica	9	Sieťová prípojka	13	Dolná ochranná lišta
3	Hydraulický valec	7	Ovládací spínač	10	Magnetický ventil		
4	Vidlica klinovej kladky			11	Podlahové koliesko		

5.1. Ochranné zariadenia

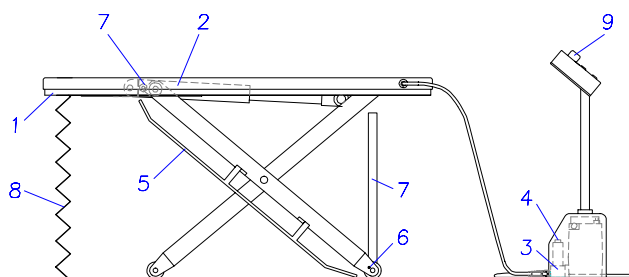

- 1 Dolná ochranná lišta
- 2 Poistka pri prasknutí potrubia
- 3 (spúšťací brzdný ventil)
- 4 Obmedzovač tlaku
- 5 Núdzové klesnutie
- 6 Dolný ochranný oblúk
- 7 Zaisťovač kolies
- 8 Údržbová podpera Clona, vlnovec
- 9 Núdzový vypínač

5 Dolný ochranný oblúk na hrane plošiny



5.2. Údržbové podpery/montážna zaisťovacia skrutka

Montážna zaisťovacia skrutka (7) pri type FE/FCE

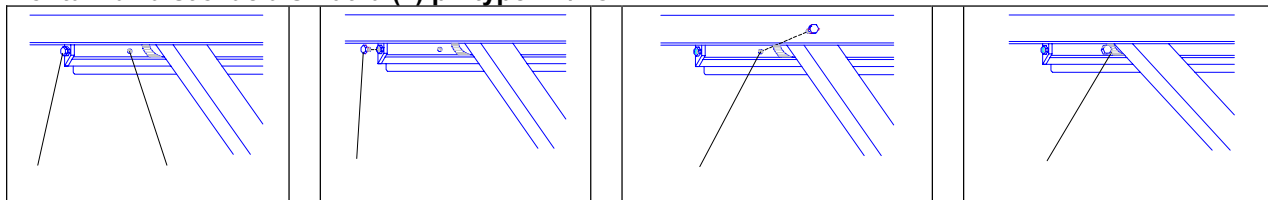

6. UVEDENIE DO PREVÁDZKY



Dodržiavajte bezpečnostné predpisy

6.1. Prevzatie zdvíhacieho stola z palety



Pozor! Zdvíhací stôl nezdvíhajte z palety v stave spustenom dolu!

Zdvíhacie nožnice by sa mohli vyklopiť alebo vidlica klinovej kladky by mohla spadnúť zo svojho miesta.

- Hnací agregát provizórne pripojte.
- Hnací agregát pripojte hydraulickou rýchlospojkou k zdvíhaciemu stolu.
- Sieťovú zástrčku (SCHUKO alebo CEE) zasuňte do zásuvky



- Zdvíhací stôl zdvihnite stlačením ovládacieho spínača »Zdvihnúť«.
- Zdvihnutý zdvíhací stôl na úzkej strane nadvihnite (strana hadicovej prípojky), stiahnite z palety.
- Teraz druhú stranu nadvihnite a paletu odstráňte.



6.2. Uvedenie pojazdných zdvíhacích stolov do prevádzky

1. Pripojenie prívodných vedení

Elektrické napájanie prostredníctvom sieťovej zástrčky s príslušným zabezpečením.

Motor na striedavý prúd 240V Schuco: min. 16 A

Vyhotovene na trojfázový prúd CEE zástrčka: 10 A

2. Umiestnenie príslušenstva (napr. nájazdový klin)

3. Zriadenie elektrickej prípojky

4. Zbavenie hydraulického vedenia tlaku aktivovaním spínača „Klesnutie“

5. Pripojenie hnacieho agregátu prostredníctvom hydraulickej rýchlospojky (5)

Pripojenie

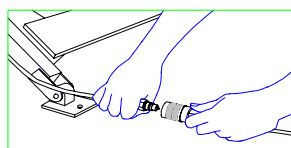
Pripojenie na plošine	Objímku spojky (hadica) nasadíte na pripájaciu zástrčku (zdvíhací stôl)	 <p>Dolné pripojenie</p>	Objímku spojky spojte s pripájacou zástrčkou
-----------------------	---	--	--

- ☞ Pri dosiahnutí hornej polohy zdvihu ďalej aktivujte funkciu »Zdvihnúť«.
- ☞ Krátke, trhavé zdvihy a spustenia sú zakázané. Môžu spôsobiť poškodenie zariadenia.

Stacionárne zdvíhacie stoly:

6. Zdvíhací stôl posuňte a vyrovnajte do želanej polohy.
7. Skontrolujte správnu polohu spustením a zdvihnutím.
8. Zdvíhací stôl na nájazdovej strane ľahko nadvihnite, plechy dna posuňte pod podlahové kolieska, vyrovnajte a upevnite.
9. V prípade potreby namontujte dolný ochranný oblúk (5) na nohu nožníc (FE/FCE)

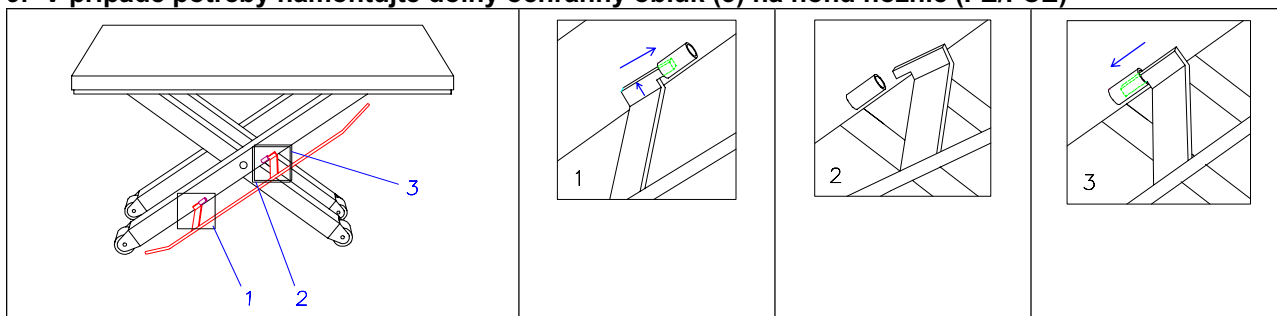

10. Kontrola činnosti

- Zdvíhací stôl niekoľkokrát bez záťaže udvihnite/spustte.
- Dolnú ochrannú kontaktnú lištu skontrolujte jej aktivovaním.

7. ODSTAVENIE Z PREVÁDZKY



Pri ukončení/prerušení práce na zdvíhacom stole zdvíhací stroj odstavte.

- Vypnite agregát.
- Vytiahnite sieťové zástrčku.
- Vypnite hlavný vypínač.

8. PRESKÚŠANIE

- ☞ V prípade zdvíhacích strojov ako súčasť zariadenia je pred prvým uvedením do prevádzky potrebné preskúšanie.
- ☞ Pre zdvíhacie stroje určené na jazdu s obsluhujúcou osobou/prepravu osôb platia odlišné národné bezpečnostné predpisy. V Nemecku: Pred prvým použitím nechajte zariadenie preskúšať odborníkom.
 - Každoročná kontrola odborníkom.
 - Zostavenie a uchovanie protokolu o skúške.
 - Vedenie knihy o vykonaných kontrolách pre zdvíhacie stoly určené na použitie s obsluhujúcou osobou a > 2 m zdvihom.

9. KONTROLA/ÚDRŽBA



Dodržiavajte bezpečnostné predpisy

Čo?	Kedy?	Opis
Kontrola hladiny oleja	2 týždne po uvedení do prevádzky/ mesačne	<ul style="list-style-type: none"> Zdvíhací stôl úplne spustite dolu. Hladina oleja po hornú hranu plniaceho hrdla.
Výmena oleja	ročne	<ul style="list-style-type: none"> Zdvíhací stôl úplne spustite dolu. Odpojte hydraulickú hadicu. Objímku spojky odskrutkujte z hadice. Uvoľnite skrutkový spoj z plniaceho hrdla. Hadicu držte v zachytávacej nádobe. Vyčerpajte olej z nádrže (aktivujte »Zdvíhanie«).
Odvzdušnenie hydraulickej sústavy	mesačne	<ul style="list-style-type: none"> Zdvíhacím stolom pohybujte viackrát proti koncovému dorazu, »Zdvíhanie« aktivujte na 2-3 s.
Kontrola stavu a tesnosti hydraulickeho zariadenia	2 týždne po uvedení do prevádzky/ ročne	<ul style="list-style-type: none"> Skontrolujte hydraulické vedenia, ventily, potrubia, hadice, spojky, skrutkové spoje. Skrutkové spoje so stopami oleja dotiahnite. V prípade poškodenia vymeňte. Hydraulickú sústavu odvzdušnite viacnásobným pohybom proti mechanickému dorazu. Všetky hydraulické hadice po 6 rokoch vymeňte.
Kontrola mechanických spojov	2 týždne po uvedení do prevádzky/ ročne	<ul style="list-style-type: none"> Všeobecná zrková a funkčná kontrola všetkých mechanických spojov.
Kontrola dolnej ochrannej lišty	pri každom uvedení do prevádzky	<ul style="list-style-type: none"> Ak nie je zabezpečená bezchybná činnosť ochrannej lišty, je potrebné zdvíhací stôl vyradiť z prevádzky.
Čistenie	denne	

- ☞ **Intervaly údržby pri používaní v jednozmennej prevádzke.**
Intervaly údržby pri viaczmennej prevádzke rozdeľte na polovicu.
Odporúčaný olej: VITAM GF 22 (Aral)

10. VYHLÁSENIE O ZHODE

v zmysle smernice ES 2006/42 ES o strojových zariadeniach (príloha II A)

Názov a adresa výrobcu:

FLEXLIFT Hubgeräte GmbH
Eckendorfer Straße
D-33609 Bielefeld

Toto vyhlásenie sa vzťahuje na stroj v stave, v akom bol uvedený do obehu, koncovým používateľom dodatočne namontované diely a/alebo dodatočne uskutočnené zásahy zostávajú nezohľadnené. Toto vyhlásenie stráca svoju platnosť, keď bol výrobok prestavaný alebo zmenený bez nášho súhlasu.

Týmto vyhlasujeme, že nasledovne popísaný stroj/zariadenie

Označenie výrobku: *Hydraulický zdvíhací nožnicový stôl*

Typ:

Zák. č.:

Výrobné číslo:

Rok výroby:

zodpovedá všetkým aplikovateľným požiadavkám smernice o strojových zariadeniach 2006/42/ES. Stroj/zariadenie zodpovedá navyše ustanoveniam smerníc 2006/95/ES o elektrických prevádzkových prostriedkoch a 2004/108/ES o elektromagnetickej kompatibilite.

Aplikované harmonizované normy a ostatné technické normy a špecifikácie:

- DIN EN ISO 12100-1 (2004) Bezpečnosť strojov - Základné pojmy, všeobecné konštrukčné zásady - Časť 1: Základná terminológia, metodológia
- DIN EN ISO 12100-2 (2004) Bezpečnosť strojov - Základné pojmy, všeobecné konštrukčné zásady - Časť 2: Technické zásady
- DIN EN ISO 13857 (2008) Bezpečnosť strojov – Bezpečnostné vzdialenosti proti dosiahnutiu rizikových oblastí s hornými alebo dolnými končatinami
- DIN EN 349 (2008) Bezpečnosť strojov – Minimálne vzdialenosti na predchádzanie pomliaždeniu častí tela
- DIN EN 1570 (1998) Bezpečnostné požiadavky pre zdvíhacie stoly
- DIN EN 1570/A1 (2004) Bezpečnostné požiadavky na zdvíhacie stoly
- DIN EN 60204-1 (2007) Bezpečnosť strojov – Elektrické vybavenie strojov - Časť 1: Všeobecné požiadavky
- DIN EN 1760-2/A1 Bezpečnosť strojov – Ochranné zariadenia citlivé na tlak - Časť 2: Všeobecné zásady pre konštrukciu a skúšanie

- | | |
|---------------------------|---|
| | spínacích líšt a tyčí |
| • BGR 500 (2004) | Prevádzkovanie pracovných prostriedkov (pravidlá pracovného zväzu) |
| • BGV A3 (1997) | Bezpečnostný predpis na predchádzanie nehodám pre elektrické zariadenia a prevádzkové prostriedky |
| • 2006/95/ES | Smernica ES o nízkom napätí |
| • DIN EN 61000-6-2 (2006) | Elektromagnetická kompatibilita (EMK) - Časť 6-2: Základné odborné normy – Odolnosť voči rušeniu - priemyselné prostredie |
| • DIN EN 61000-6-4 (2007) | Elektromagnetická kompatibilita (EMK) - Časť 6-4: Základné odborné normy; Rušivé vyžarovanie - priemyselné prostredie |

Osoba splnomocnená pre zostavenie relevantných technických podkladov:

Sabine Hennesen
Flexlift Hubgeräte GmbH
Eckendorfer Str. 115
D 33609 Bielefeld

Bielefeld, 01.01.2010
Miesto, dátum

Carsten Heide, vedenie spoločnosti
Meno a funkcia podpisovateľa



Podpis

11. TECHNICKÉ ÚDAJE

Slowakisch	D	
Č. zákazky	Kom. Nr	
Výr. č.:	Fabr-Nr.	
Rok výroby:	Baujahr	
Vyhotovenie zdvíhacieho stola:	Hubtischausführung	<input type="checkbox"/> pojazdný <input type="checkbox"/> stacionárny
Možnosť jazdy obsluhujúceho personálu:	Bedienpersonenmitfahrt	<input type="checkbox"/> áno <input type="checkbox"/> nie
Nosnosť: kg	Tragkraft	
Rozmery plošiny: mm	Plattformmaße	
Konštrukčná výška: mm	Bauhöhe	
Užitočný zdvih: mm	Nutzhub	
Výška zdvihu: mm	Hubhöhe	
Doba zdvihu: s	Hubzeit	
Doba spúšťania: s	Senkzeit	
Napájacie napätie: V	Anschlußspannung	
Hlučnosť: dbA	Geräuschpegel	
Iné:	Sonstiges	

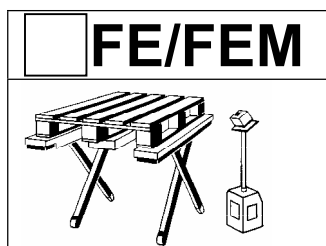

	<input type="checkbox"/>	<input type="checkbox"/>	<input type="checkbox"/>	<input type="checkbox"/>
KK-Artikel-Nr.	724 240-74	724 241-74	614 522-74	614 523-74
Gaerner-Artikel-Nr	884 192-57	884 217-57	885 902-57	885 929-57
Typ	FE/FEM 300/75	FE/FEM 300/75	FE/FEM 300/75	FE/FEM 300/75
Kom.-Nr.				
Fabr.-Nr.:				
Baujahr:				
Hubtisch Ausführung:	<input type="checkbox"/> fahrbar <input type="checkbox"/> stationär	<input type="checkbox"/> fahrbar <input type="checkbox"/> stationär	<input type="checkbox"/> fahrbar <input type="checkbox"/> stationär	<input type="checkbox"/> fahrbar <input type="checkbox"/> stationär
Bedienpersonenmit- fahrt:	<input type="checkbox"/> ja <input checked="" type="checkbox"/> nein	<input type="checkbox"/> ja <input checked="" type="checkbox"/> nein	<input type="checkbox"/> ja <input checked="" type="checkbox"/> nein	<input type="checkbox"/> ja <input checked="" type="checkbox"/> nein
Tragkraft: kg	300	300	300	300
Plattformmaße: mm	1300x910	1300x910	1300x1150	1300x1150
Bauhöhe: mm	80	80	80	80
Nutzhub: mm	670	670	670	670
Hubhöhe: mm	750	750	750	750
Hubzeit: sec	16	16	16	16
Senkzeit: sec	16	16	16	16
Anschlussspannung: V	230	400	230	400
Geräuschpegel: dbA	70	70	70	70
Sonstiges:				
	<input type="checkbox"/>	<input type="checkbox"/>	<input type="checkbox"/>	<input type="checkbox"/>
KK-Artikel-Nr.	716 026-74	716 027-74	614 524-74	614 525-74
Gaerner-Artikel-Nr	784 562-57	784 579-57	885 905-57	885 906-57
Typ	FE/FEM 600/75	FE/FEM 600/75	FE/FEM 600/75	FE/FEM 600/75
Kom.-Nr.				
Fabr.-Nr.:				
Baujahr:				
Hubtisch Ausführung:	<input type="checkbox"/> fahrbar <input type="checkbox"/> stationär	<input type="checkbox"/> fahrbar <input type="checkbox"/> stationär	<input type="checkbox"/> fahrbar <input type="checkbox"/> stationär	<input type="checkbox"/> fahrbar <input type="checkbox"/> stationär
Bedienpersonenmit- fahrt:	<input type="checkbox"/> ja <input checked="" type="checkbox"/> nein	<input type="checkbox"/> ja <input checked="" type="checkbox"/> nein	<input type="checkbox"/> ja <input checked="" type="checkbox"/> nein	<input type="checkbox"/> ja <input checked="" type="checkbox"/> nein
Tragkraft: kg	600	600	600	600
Plattformmaße: mm	1300x910	1300x910	1300x1150	1300x1150
Bauhöhe: mm	80	80	80	80
Nutzhub: mm	670	670	670	670
Hubhöhe: mm	750	750	750	750
Hubzeit: sec	17	17	17	17
Senkzeit: sec	17	17	17	17
Anschlussspannung: V	230	400	230	400
Geräuschpegel: dbA	70	70	70	70
Sonstiges:				

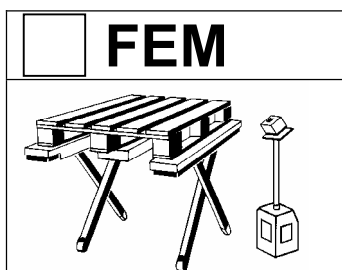

	<input type="checkbox"/>	<input type="checkbox"/>	<input type="checkbox"/>	<input type="checkbox"/>
KK-Artikel-Nr.	724 397-74	724 398-74	614 526-74	614 527-74
Gaerner-Artikel-Nr.	102 682-57	102 683-57	885 907-57	885 908-57
Typ	FE/FEM 900/75	FE/FEM 900/75	FE/FEM 900/75	FE/FEM 900/75
Kom.-Nr.				
Fabr.-Nr.:				
Baujahr:				
Hubtisch Ausführung:	<input type="checkbox"/> fahrbar <input type="checkbox"/> stationär	<input type="checkbox"/> fahrbar <input type="checkbox"/> stationär	<input type="checkbox"/> fahrbar <input type="checkbox"/> stationär	<input type="checkbox"/> fahrbar <input type="checkbox"/> stationär
Bedienpersonenmit- fahrt:	<input type="checkbox"/> ja <input checked="" type="checkbox"/> nein	<input type="checkbox"/> ja <input checked="" type="checkbox"/> nein	<input type="checkbox"/> ja <input checked="" type="checkbox"/> nein	<input type="checkbox"/> ja <input checked="" type="checkbox"/> nein
Tragkraft: kg	900	900	1200	1200
Plattformmaße: mm	1300x910	1300x910	1300x1150	1300x1150
Bauhöhe: mm	80	80	80	80
Nutzhub: mm	670	670	670	670
Hubhöhe: mm	750	750	750	750
Hubzeit: sec	18	18	18	18
Senkzeit: sec	18	18	18	18
Anschlussspannung: V	230	400	230	400
Geräuschpegel: dbA	70	70	70	70
Sonstiges:				

	<input type="checkbox"/>	<input type="checkbox"/>	<input type="checkbox"/>	<input type="checkbox"/>
KK-Artikel-Nr.	716 028-74	716 029-74	614 528-74	614 529-74
Gaerner-Artikel-Nr.	784 585-57	784 591-57	885 909-57	885 910-57
Typ	FE/FEM 1200/75	FE/FEM 1200/75	FE/FEM 1200/75	FE/FEM 1200/75
Kom.-Nr.				
Fabr.-Nr.:				
Baujahr:				
Hubtisch Ausführung:	<input type="checkbox"/> fahrbar <input type="checkbox"/> stationär	<input type="checkbox"/> fahrbar <input type="checkbox"/> stationär	<input type="checkbox"/> fahrbar <input type="checkbox"/> stationär	<input type="checkbox"/> fahrbar <input type="checkbox"/> stationär
Bedienpersonenmit- fahrt:	<input type="checkbox"/> ja <input checked="" type="checkbox"/> nein	<input type="checkbox"/> ja <input checked="" type="checkbox"/> nein	<input type="checkbox"/> ja <input checked="" type="checkbox"/> nein	<input type="checkbox"/> ja <input checked="" type="checkbox"/> nein
Tragkraft: kg	900	900	1200	1200
Plattformmaße: mm	1300x910	1300x910	1300x1150	1300x1150
Bauhöhe: mm	80	80	80	80
Nutzhub: mm	670	670	670	670
Hubhöhe: mm	750	750	750	750
Hubzeit: sec	19	19	19	19
Senkzeit: sec	19	19	19	19
Anschlussspannung: V	230	400	230	400
Geräuschpegel: dbA	70	70	70	70
Sonstiges:				

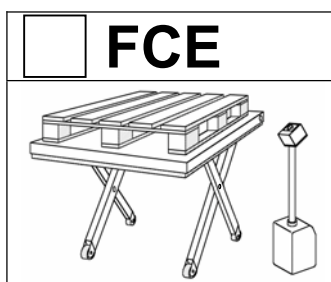

	<input type="checkbox"/>	<input type="checkbox"/>	<input type="checkbox"/>	<input type="checkbox"/>
KK-Artikel-Nr.	724 219-74	724 221-74	614 531-74	614 532-74
Gaerner-Artikel-Nr.	883 956-57	883 962-57	885 911-57	885 912-57
Typ	FCE 300/75	FCE 300/75	FCE 300/75	FCE 300/75
Kom.-Nr.				
Fabr.-Nr.:				
Baujahr:				
Hubtisch Ausführung:	<input type="checkbox"/> fahrbar <input type="checkbox"/> stationär	<input type="checkbox"/> fahrbar <input type="checkbox"/> stationär	<input type="checkbox"/> fahrbar <input type="checkbox"/> stationär	<input type="checkbox"/> fahrbar <input type="checkbox"/> stationär
Bedienpersonenmit-fahrt:	<input type="checkbox"/> ja <input checked="" type="checkbox"/> nein	<input type="checkbox"/> ja <input checked="" type="checkbox"/> nein	<input type="checkbox"/> ja <input checked="" type="checkbox"/> nein	<input type="checkbox"/> ja <input checked="" type="checkbox"/> nein
Tragkraft: kg	300	300	300	300
Plattformmaße: mm	1450x900	1450x900	1450x1150	1450x1150
Bauhöhe: mm	80	80	80	80
Nutzhub: mm	670	670	670	670
Hubhöhe: mm	750	750	750	750
Hubzeit: sec	16	16	16	16
Senkzeit: sec	16	16	16	16
Anschlussspannung: V	230	400	230	400
Geräuschpegel: dbA	70	70	70	70
Sonstiges:				

	<input type="checkbox"/>	<input type="checkbox"/>	<input type="checkbox"/>	<input type="checkbox"/>
KK-Artikel-Nr.	759 419-74	759420-74	614 533-74	614 534-74
Gaerner-Artikel-Nr.	117 954-57	117 955-57	885 913-57	885 914-57
Typ	FCE 300/85	FCE 300/85	FCE 300/85	FCE 300/85
Kom.-Nr.				
Fabr.-Nr.:				
Baujahr:				
Hubtisch Ausführung:	<input type="checkbox"/> fahrbar <input type="checkbox"/> stationär	<input type="checkbox"/> fahrbar <input type="checkbox"/> stationär	<input type="checkbox"/> fahrbar <input type="checkbox"/> stationär	<input type="checkbox"/> fahrbar <input type="checkbox"/> stationär
Bedienpersonenmit-fahrt:	<input type="checkbox"/> ja <input checked="" type="checkbox"/> nein	<input type="checkbox"/> ja <input checked="" type="checkbox"/> nein	<input type="checkbox"/> ja <input checked="" type="checkbox"/> nein	<input type="checkbox"/> ja <input checked="" type="checkbox"/> nein
Tragkraft: kg	300	300	300	300
Plattformmaße: mm	1600x900	1600x900	1600x1150	1600x1150
Bauhöhe: mm	80	80	80	80
Nutzhub: mm	770	770	770	770
Hubhöhe: mm	850	850	850	850
Hubzeit: sec	20	20	20	20
Senkzeit: sec	20	20	20	20
Anschlussspannung: V	230	400	230	400
Geräuschpegel: dbA	70	70	70	70
Sonstiges:				

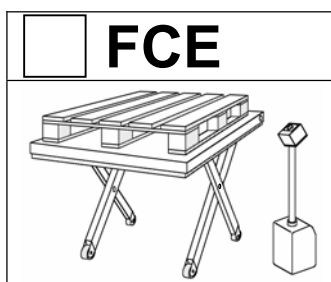

	<input type="checkbox"/>	<input type="checkbox"/>	<input type="checkbox"/>	<input type="checkbox"/>
KK-Artikel-Nr.	724 223-74	724 224-74	614 535-74	614 536-74
Gaerner-Artikel-Nr.	883 985-57	884 016-57	885 915-57	885 916-57
Typ	FCE 500/75	FCE 500/75	FCE 500/75	FCE 500/75
Kom.-Nr.				
Fabr.-Nr.:				
Baujahr:				
Hubtisch Ausführung:	<input type="checkbox"/> fahrbar <input type="checkbox"/> stationär	<input type="checkbox"/> fahrbar <input type="checkbox"/> stationär	<input type="checkbox"/> fahrbar <input type="checkbox"/> stationär	<input type="checkbox"/> fahrbar <input type="checkbox"/> stationär
Bedienpersonenmit-fahrt:	<input type="checkbox"/> ja <input checked="" type="checkbox"/> nein	<input type="checkbox"/> ja <input checked="" type="checkbox"/> nein	<input type="checkbox"/> ja <input checked="" type="checkbox"/> nein	<input type="checkbox"/> ja <input checked="" type="checkbox"/> nein
Tragkraft: kg	500	500	500	500
Plattformmaße: mm	1450x900	1450x900	1450x1150	1450x1150
Bauhöhe: mm	80	80	80	80
Nutzhub: mm	670	670	670	670
Hubhöhe: mm	750	750	750	750
Hubzeit: sec	16	16	16	16
Senkzeit: sec	16	16	16	16
Anschlussspannung: V	230	400	230	400
Geräuschpegel: dbA	70	70	70	70
Sonstiges:				

	<input type="checkbox"/>	<input type="checkbox"/>	<input type="checkbox"/>	<input type="checkbox"/>
KK-Artikel-Nr.	759 421-74	759 423-74	614 537-74	614 538-74
Gaerner-Artikel-Nr.	117 956-57	117 957-57	885 917-57	885 918-57
Typ	FCE 500/85	FCE 500/85	FCE 500/85	FCE 500/85
Kom.-Nr.				
Fabr.-Nr.:				
Baujahr:				
Hubtisch Ausführung:	<input type="checkbox"/> fahrbar <input type="checkbox"/> stationär	<input type="checkbox"/> fahrbar <input type="checkbox"/> stationär	<input type="checkbox"/> fahrbar <input type="checkbox"/> stationär	<input type="checkbox"/> fahrbar <input type="checkbox"/> stationär
Bedienpersonenmit-fahrt:	<input type="checkbox"/> ja <input checked="" type="checkbox"/> nein	<input type="checkbox"/> ja <input checked="" type="checkbox"/> nein	<input type="checkbox"/> ja <input checked="" type="checkbox"/> nein	<input type="checkbox"/> ja <input checked="" type="checkbox"/> nein
Tragkraft: kg	500	500	500	500
Plattformmaße: mm	1600x900	1600x900	1600x1150	1600x1150
Bauhöhe: mm	80	80	80	80
Nutzhub: mm	770	770	770	770
Hubhöhe: mm	850	850	850	850
Hubzeit: sec	20	20	20	20
Senkzeit: sec	20	20	20	20
Anschlussspannung: V	230	400	230	400
Geräuschpegel: dbA	70	70	70	70
Sonstiges:				

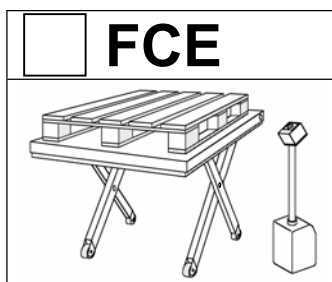

	<input type="checkbox"/>	<input type="checkbox"/>	<input type="checkbox"/>	<input type="checkbox"/>
KK-Artikel-Nr.	724 226-74	724 227-74	614 539-74	614 540-74
Gaerner-Artikel-Nr.	884 039-57	884 045-57	885 919-57	885 920-57
Typ	FCE 1000/75	FCE 1000/75	FCE 1000/75	FCE 1000/75
Kom.-Nr.				
Fabr.-Nr.:				
Baujahr:				
Hubtisch Ausführung:	<input type="checkbox"/> fahrbar <input type="checkbox"/> stationär	<input type="checkbox"/> fahrbar <input type="checkbox"/> stationär	<input type="checkbox"/> fahrbar <input type="checkbox"/> stationär	<input type="checkbox"/> fahrbar <input type="checkbox"/> stationär
Bedienpersonenmit-fahrt:	<input type="checkbox"/> ja <input checked="" type="checkbox"/> nein	<input type="checkbox"/> ja <input checked="" type="checkbox"/> nein	<input type="checkbox"/> ja <input checked="" type="checkbox"/> nein	<input type="checkbox"/> ja <input checked="" type="checkbox"/> nein
Tragkraft: kg	1000	1000	1000	1000
Plattformmaße: mm	1450x900	1450x900	1450x1150	1450x1150
Bauhöhe: mm	80	80	80	80
Nutzhub: mm	670	670	670	670
Hubhöhe: mm	750	750	750	750
Hubzeit: sec	19	19	19	19
Senkzeit: sec	19	19	19	19
Anschlussspannung: V	230	400	230	400
Geräuschpegel: dbA	70	70	70	70
Sonstiges:				

	<input type="checkbox"/>	<input type="checkbox"/>	<input type="checkbox"/>	<input type="checkbox"/>
KK-Artikel-Nr.	759 424-74	759 425-74	614 541-74	614 542-74
Gaerner-Artikel-Nr.	117 958-57	117 959-57	885 921-57	885 922-57
Typ	FCE 1000/85	FCE 1000/85	FCE 1000/85	FCE 1000/85
Kom.-Nr.				
Fabr.-Nr.:				
Baujahr:				
Hubtisch Ausführung:	<input type="checkbox"/> fahrbar <input type="checkbox"/> stationär	<input type="checkbox"/> fahrbar <input type="checkbox"/> stationär	<input type="checkbox"/> fahrbar <input type="checkbox"/> stationär	<input type="checkbox"/> fahrbar <input type="checkbox"/> stationär
Bedienpersonenmit-fahrt:	<input type="checkbox"/> ja <input checked="" type="checkbox"/> nein	<input type="checkbox"/> ja <input checked="" type="checkbox"/> nein	<input type="checkbox"/> ja <input checked="" type="checkbox"/> nein	<input type="checkbox"/> ja <input checked="" type="checkbox"/> nein
Tragkraft: kg	1000	1000	1000	1000
Plattformmaße: mm	1600x900	1600x900	1600x1150	1600x1150
Bauhöhe: mm	80	80	80	80
Nutzhub: mm	770	770	770	770
Hubhöhe: mm	850	850	850	850
Hubzeit: sec	22	22	22	22
Senkzeit: sec	22	22	22	22
Anschlussspannung: V	230	400	230	400
Geräuschpegel: dbA	70	70	70	70
Sonstiges:				

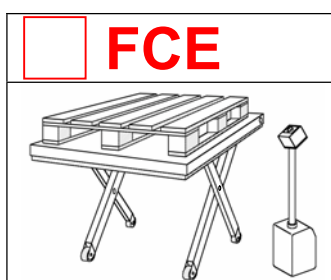

	<input type="checkbox"/>	<input type="checkbox"/>	<input type="checkbox"/>	<input type="checkbox"/>
KK-Artikel-Nr.	724 229-74	724 230-74	614 543-74	614 544-74
Gaerner-Artikel-Nr.	884 068-57	884 074-57	885 923-57	885 924-57
Typ	FCE 1500/75	FCE 1500/75	FCE 1500/75	FCE 1500/75
Kom.-Nr.				
Fabr.-Nr.:				
Baujahr:				
Hubtisch Ausführung:	<input type="checkbox"/> fahrbar <input type="checkbox"/> stationär	<input type="checkbox"/> fahrbar <input type="checkbox"/> stationär	<input type="checkbox"/> fahrbar <input type="checkbox"/> stationär	<input type="checkbox"/> fahrbar <input type="checkbox"/> stationär
Bedienpersonenmit-fahrt:	<input type="checkbox"/> ja <input checked="" type="checkbox"/> nein	<input type="checkbox"/> ja <input checked="" type="checkbox"/> nein	<input type="checkbox"/> ja <input checked="" type="checkbox"/> nein	<input type="checkbox"/> ja <input checked="" type="checkbox"/> nein
Tragkraft: kg	1500	1500	1500	1500
Plattformmaße: mm	1450x900	1450x900	1450x1150	1450x1150
Bauhöhe: mm	90	90	90	90
Nutzhub: mm	660	660	660	660
Hubhöhe: mm	750	750	750	750
Hubzeit: sec	20	20	20	20
Senkzeit: sec	20	20	20	20
Anschlussspannung: V	230	400	230	400
Geräuschpegel: dbA	70	70	70	70
Sonstiges:				

	<input type="checkbox"/>	<input type="checkbox"/>	<input type="checkbox"/>	<input type="checkbox"/>
KK-Artikel-Nr.	759 426-74	759 427-74	614 545-74	614 546-74
Gaerner-Artikel-Nr.	117 960-57	117 961-57	885 925-57	885 927-57
Typ	FCE 1500/85	FCE 1500/85	FCE 1500/85	FCE 1500/85
Kom.-Nr.				
Fabr.-Nr.:				
Baujahr:				
Hubtisch Ausführung:	<input type="checkbox"/> fahrbar <input type="checkbox"/> stationär	<input type="checkbox"/> fahrbar <input type="checkbox"/> stationär	<input type="checkbox"/> fahrbar <input type="checkbox"/> stationär	<input type="checkbox"/> fahrbar <input type="checkbox"/> stationär
Bedienpersonenmit-fahrt:	<input type="checkbox"/> ja <input checked="" type="checkbox"/> nein	<input type="checkbox"/> ja <input checked="" type="checkbox"/> nein	<input type="checkbox"/> ja <input checked="" type="checkbox"/> nein	<input type="checkbox"/> ja <input checked="" type="checkbox"/> nein
Tragkraft: kg	1500	1500	1500	1500
Plattformmaße: mm	1600x900	1600x900	1600x1150	1600x1150
Bauhöhe: mm	90	90	90	90
Nutzhub: mm	760	760	760	760
Hubhöhe: mm	850	850	850	850
Hubzeit: sec	25	25	25	25
Senkzeit: sec	25	25	25	25
Anschlussspannung: V	230	400	230	400
Geräuschpegel: dbA	70	70	70	70
Sonstiges:				

Kullanma Kılavuzu

Düz kaldırma tablası

Seri

<input type="checkbox"/> FE	<input type="checkbox"/> FCE
	
	

Tip: /

Fabr. No.:

Müşteri hizmetleri adresi

FLEXLIFT Hubgeräte GmbH
Eckendorfer Straße 115-117
D- 33609 Bielefeld

Tel. 0521/7806-260
Faks. 0521/7806-320

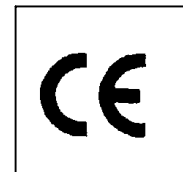

İÇİNDEKİLER

1. GÖNDERİNİN ALINMASI.....	3
2. KURULUM YERİNDE OLMASI GEREKEN KOŞULLAR.....	3
3. AMACINA UYGUN KULLANIM.....	3
4. GÜVENLİK.....	4
4.1. MAKASLI KALDIRMA TABLALARININ GÜVENLİK TALİMATLARI	4
GENEL	4
4.2. KALDIRMA TABLASINDAKİ KULLANIM VE GÜVENLİK ETİKETLERİ (ÇIKARTILMALARI YASAKTIR)	5
5. KALDIRMA TABLASININ YAPISI.....	6
5.1. KORUMA TERTİBATLARI,	6
5.2. BAKIM DESTEKLERİ/MONTAJ EMNİYET CIVATASI	6
6. İŞLETİME ALMA.....	7
6.1. KALDIRMA TABLASININ PALETTEN ALINMASI.....	7
6.2. HAREKETLİ ALDIRMA TABLALARININ İŞLETİME ALINMASI	7
7. DEVRE DIŞI BIRAKMA.....	8
8. KONTROL	8
9. KONTROL/BAKIM	9
10. UYGUNLUK BEYANI.....	10
11. TEKNİK BİLGİLER.....	12

1. GÖNDERİNİN ALINMASI

Gönderinin kontrol edilmesi:

- Eksiksiz olma özelliği
- Nakliye hasarları:
 - Kaldırma tablasını kesinlikle işleme almayın!
 - Tedarikçiyle temas kurun.

2. KURULUM YERİNDE OLMASI GEREKEN KOŞULLAR

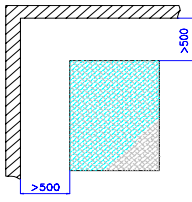
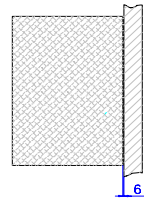
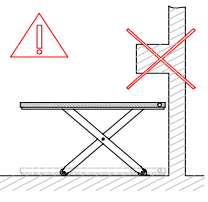
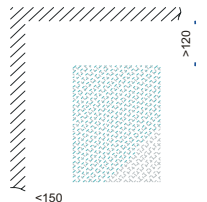
<p>Serbest mekan kurulumu: Çepeçevre 500 mm emniyet mesafesi.</p>	<p>Duvara çok yakın kurulum: Platforma maks.6 mm duvar mesafesi. Duvarlar düz ve dik.</p>	<p>Kaldırma tablasını çıkıntıların altında çalıştırmayın</p>	<p>Duvara yakın kurulum: min. 120 mm Maks. 150 mm duvar mesafesi</p>
			

3. AMACINA UYGUN KULLANIM

Kaldırma tablasının kullanım amacı:

Tip FE/FCE

- Taşıma kapasitesi etiketi uyarında maksimum nominal yüke sahip yüklerin kaldırılması/indirilmesi
- Standart modelde maksimum 20 hareket/saat, tek vardiyalı çalışmada
- Kaldırma tablası hareketsizken yükte çalışma
- Dört hareket makarası üzerinde hareket, **üzerinde yük yokken.**

"Dağıtılmış yük"

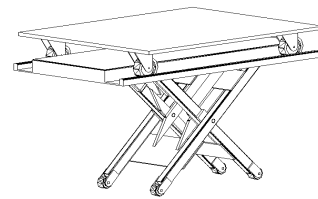
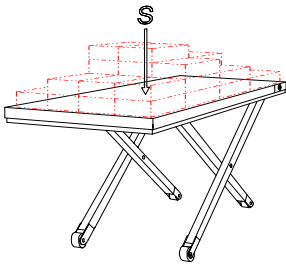

İzin verilen yükleme

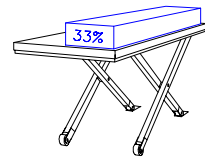
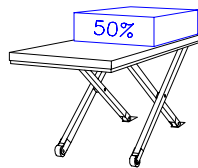
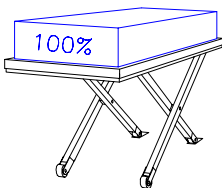

4. GÜVENLİK

4.1. Makaslı kaldırma tablalarının güvenlik talimatları

Genel

- Sadece yetişkin, eğitilmiş ve görevlendirilmiş kişiler kullanılmalıdır.
- Kaldırma tablası/yükle çalışmadan önce, kişiler ya da cisimlere gelebilecek tehlikeleri önleyin.
- Çevredeki cisimlerle güvenlik mesafelerine (50 cm) dikkat edin.
- Kaldırma tablasını sadece düz, yatay ve taşıma kapasitesine sahip zeminlerde kullanın.
- Maksimum 100 mm'ye kadar seviye farklarını dengeleyin (sabit yatak/tabana sacları ile alttan besleme)
- Kaldırma tablasını sadece taban iskeleti ya da taban ankrajı ile birlikte yükleme cihazı olarak kullanın.
- Kaldırma tablasını sadece yük türü ve yük dağılımı belirtilmişse yükleyin.
- Kaldırma tablasını sadece yüksüz şekilde hareket ettirin
- Yükleri platform üzerinde emniyete alın.
- Sorunlu durumlar/güvenlik kusurları oluşması durumunda kaldırma tablasını devre dışı bırakın.
- Kaldırma tablasını yetkisiz kullanıma karşı emniyete alın.
- Güvenlik tertibatlarının düzenli kontrolü.
- Kullanma kılavuzunu kaldırma tablasının yakınındaki bir yerde saklayın
- Güvenlik talimatlarını (ekteki sarı yapışkan etiket) kaldırma tablasının yakınına yerleştirin.

Yasak olanlar:

- Kişilerin taşınması
- Kişilerle birlikte hareket (sadece bir kullanım yerinin düzenlenmesi sırasında)
- Kaldırma işlemi sırasında yükte çalışma
- Yüke ya da platforma tırmanma
- Platform/yük altında durma
- Kaldırma tablası/makas tutma
- Maksimum taşıma kapasitesini aşma
- Uygun olmayan palet türlerini kullanma
- Tek taraflı yük çıkıntısı
- Yük presi olarak hatalı kullanma
- Kaldırma tablasında yapısal değişiklikler/değişiklikler
- Açık alanda kurulum/çalıştırma (sadece uygun donanımla birlikte)
- Döner platform kilitli değilken kaldırma tablasına basma
- Kaldırma tablasını koruma tertibatları/ayak koruması kontak çıtası olmadan çalıştırma







Tehlikeler

- Totmann devresini kesinlikle devre dışı bırakmayın. **ÖLÜM TEHLİKESİ**
- Ayak koruması kontak çıtasını kesinlikle devre dışı bırakmayın
- Tehlikeli bir duruma girildiğinde kumanda şalterini hemen bırakın
- Acil Stop tuşuna basın
- Yük düşerken ya da devrilirken tehlike bölgesinden hemen çıkın
- Akım ileten parçaları neme maruz bırakmayın.
- Hidrolik yağ derinin tahriş olmasına/sağlık sorunlarına neden olabilir
- Hasarlı parçaları hemen değiştirin.

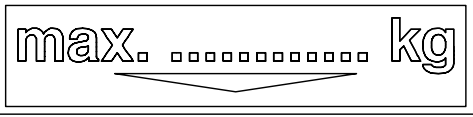
Onarım ve bakım çalışmaları

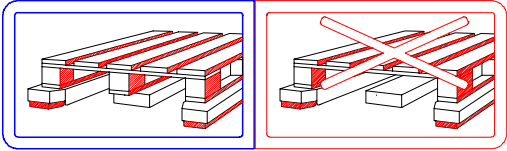
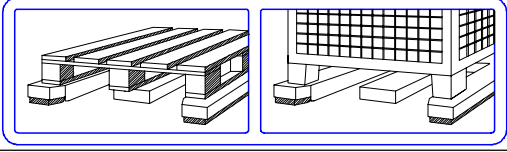
- Sadece yetkili teknik personel tarafından
- Sadece yüksüz, akımsız, gerilimsiz ve basınçsız durumda.
- Sadece bakım destekleri yerleştirilmişken
- Bakım/onarım sırasında devreye sokmayı önleyin.
- Güvenlik eldivenleri ve yüz koruması kullanın.
- Kaldırma tablası yılda en az bir kez bir uzman tarafından kontrol edilmelidir
- Hidrolik parçalara düzenli bakım yapın

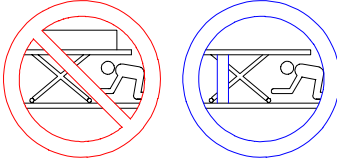
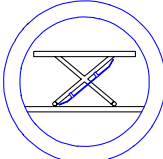
4.2. Kaldırma tablasındaki kullanım ve güvenlik etiketleri (çıkartılmaları yasaktır)

a)	Taşıma kapasitesi etiketi	
		Maksimum taşıma kapasitesi
b)	Yükleme bölgesi	
		Hareketli kaldırma tablasının yükleme bölgesi
c)	Yük türü	
		<ul style="list-style-type: none"> Orta destekli paletler
d)		
		<ul style="list-style-type: none"> Orta destekli paletler Orta desteksiz paletler Takviyeli ya da ilave destekli ızgaralı kutular
e)	Kişilerin birlikte gitmesi yasaktır	
		<ul style="list-style-type: none"> Kişiler birlikte gitmemelidir. Platform/yük üzerinde durulmamalıdır
f)	Makasa müdahale edilmesi yasaktır	
		
g+h)	Kaldırma tablası altında durmak yasaktır/ Bakım destekleri zorunluluğu	
		
i)	Koruyucu demir -zorunluluğu	
		
j))	Fabrika etiketi	
		

5. KALDIRMA TABLASININ YAPISI

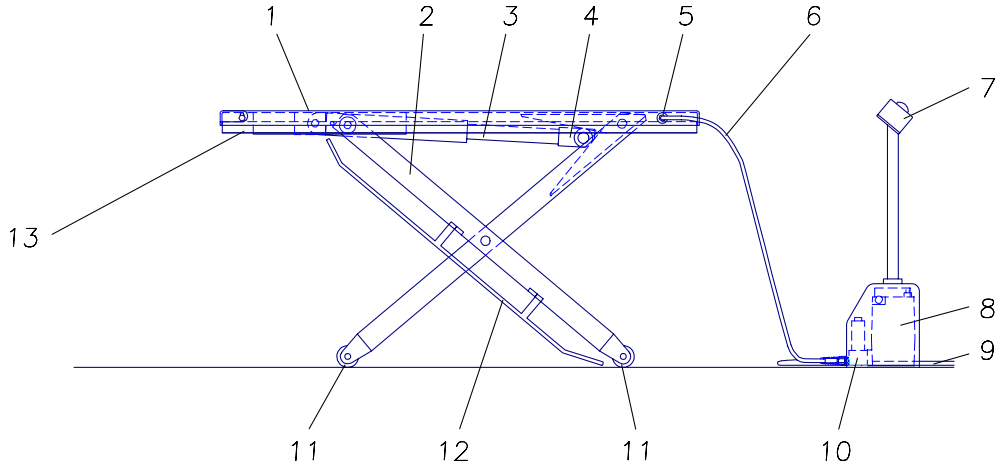

1 Platform	5 Hidroliği hızlı	8 Ünite	12 Ayak kapatma demiri
2 Kaldırma makası	kavraması	9 Elektrik bağlantısı	13 Ayak koruma çitası
3 Hidrolik silindir	6 Hidrolik hortumu	10 Manyetik valf	
4 Makaralı çatal	7 Kumanda şalteri	11 Taban makarası	

5.1. koruma tertibatları,

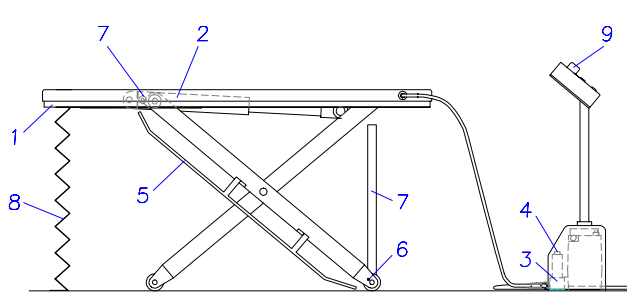

1 Ayak koruma çitası
2 Boru kırılma emniyeti (İndirme freni valfi)
3 Basınç sınırlama valfi
4 Acil indirme
5 Ayak kapatma demiri
6 Tekerlek sabitleyici
7 Bakım desteği
8 Stor, körük (Özel donanım)
9 Acil kapatma

5 Platform kenarındaki ayak kapatma demiri



5.2. Bakım destekleri/montaj emniyet civatası

FE/FCE'deki montaj emniyet civatası (7)

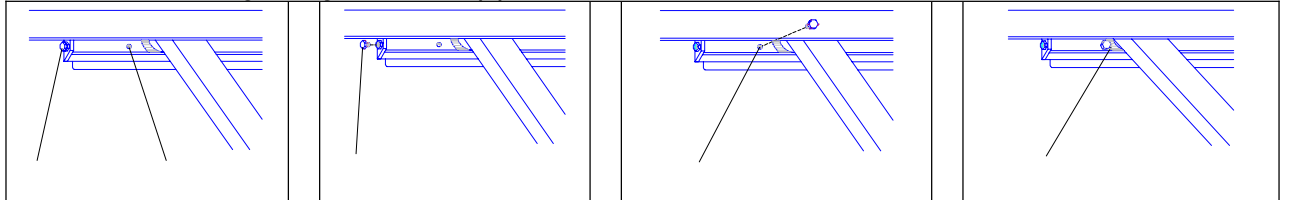

6. İŞLETİME ALMA



Güvenlik talimatlarına dikkat edin

6.1. Kaldırma tablasının paletten alınması



Dikkat! Kaldırma tablasını indirilmiş durumdayken paletten kaldırın!
Kaldırma makası yukarı katlanabilir ya da makaralı çatal yuvasına düşebilir.

- Tahrik ünitesini geçici olarak bağlayın.
- Tahrik ünitesini hidrolik hızlı bağlantı üzerinden kaldırma tablasına bağlayın.
- Elektrik fişini (SCHUKO ya da CEE) prize takın



- Kaldırma tablasını »Kaldırma« kumanda şalteri ile yukarı hareket ettirin.
- Yukarı hareket ettirilmiş kaldırma tablasını dar tarafından (hortum bağlantı tarafı) kaldırın, paletten çekin.
- Şimdi, diğer tarafı kaldırın ve paleti çıkartın.



6.2. Hareketli kaldırma tablalarının işleme alınması

1. Besleme hatlarını bağlayın

Uygun sigortalarla elektrik fişi üzerinden akım beslemesi.

Dalgalı akım motoru 240V-Schuko: en az 16 A

Dalgalı akım modeli CEE fişi: 10 A

2. Aksesuarları (Örn; kalkış kaması) yerleştirin

3. Elektrik bağlantısını kurun

4. "İndirme" düğmesine basarak hidrolik hattını basınçsız duruma getirin

5. Tahrik ünitesini hidrolik hızlı bağlantısı (5) ile bağlayın

Bağlama

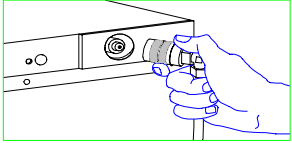
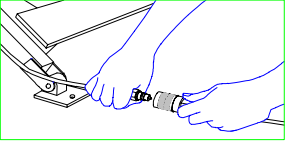
 <p>Platform bağlantısı</p>	<p>Bağlantı manşonunu (hortum) bağlantı soketine (kaldırma tablası) oturtun</p>	 <p>Ayak bağlantısı</p>	<p>Bağlantı manşonu ve bağlantı soketini birbirine bağlayın.</p>
--	---	---	--

- ☞ Üst kaldırma pozisyonuna ulaşınca »Kaldırma« fonksiyonunu devrede tutmayın.
- ☞ Kısa, kesik kesik kaldırma ve indirme yasaktır. Cihazda hasarlar oluşabilir

Sabit kaldırma tablalarında:

6. Kaldırma tablasını istediğiniz pozisyona itin ve hizalayın.
7. Pozisyonun doğruluğunu indirme ve kaldırma işlemleri ile kontrol edin
8. Kaldırma tablasını giriş tarafından hafifçe kaldırın, taban saclarını taban makaralarının altına itin, hizalayın ve sabitleyin.
9. Gerekirse, ayak kapatma kolunu (5) makas bacağına takın (FE/FCE)

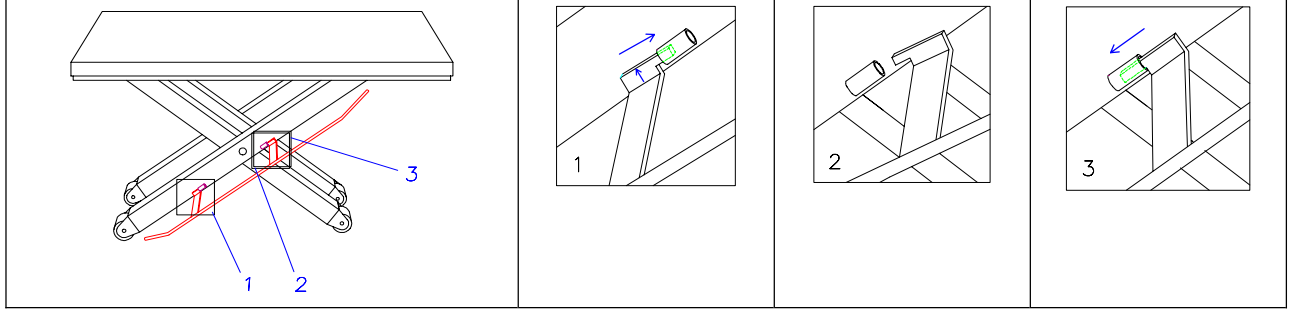
**10. Çalışma kontrolü**

- Kaldırma tablasını birkaç kez yüksüz şekilde kaldırın/indirin.
- Ayak koruma kontak çitasını devreye sokarak kontrol edin.

7. DEVRE DIŞI BIRAKMA

Çalışmaların tamamlanması/durdurulması durumunda kaldırma tablasını devre dışı bırakın.

- Üniteyi kapatın
- Elektrik fişini çekin.
- Ana şalteri kapatın.

8. KONTROL

- ☞ Bir toplu sistemdeki kaldırma tablalarında ilk işleme almadan önce bir kontrol gereklidir.
- ☞ Kullanıcı personelin birlikte gittiği/kişilerin taşındığı kaldırma tablalarında farklı ulusal güvenlik düzenlemeleri geçerlidir. Almanya'da: İlk işleme almadan önce bir uzman tarafından kontrol.
- Bir bilirkişi tarafından her yıl kontrol.
- Bir kontrol protokolünün hazırlanması ve saklanması.
- Kişilerin birlikte gittiği ve > 2 m kurslu kaldırma tablaları için bir kontrol defterinin tutulması

9. KONTROL/BAKIM



Güvenlik talimatlarına dikkat edin

Ne?	Ne zaman?	Açıklama
Yağ seviyesinin kontrol edilmesi	İşletime aldıktan 2 hafta sonra/ Her ay	<ul style="list-style-type: none"> Kaldırma tablasını komple indirin Yağ seviyesi, doldurma ağzının üst kenarına kadar gelmelidir.
Yağ değişimi	Her yıl	<ul style="list-style-type: none"> Kaldırma tablasını komple indirin. Hidrolik yağ hortumunu ayırın. Bağlantı manşonunu hortumdan sökün. Vida bağlantısını doldurma ağzından gevşetin. Hortumu bir toplama kabının içine doğru tutun. Yağı depodan pompalayın (»Kaldırma« tuşuna basın)
Hidrolik sisteminin havasının alınması	Her ay	<ul style="list-style-type: none"> Kaldırma tablasını birkaç kez mekanik tahdide kadar hareket ettirin »Kaldırma« tuşuna 2-3 saniye boyunca basın.
Hidrolik sistemin durumunun ve sızdırmazlığının kontrol edilmesi	İşletime aldıktan 2 hafta sonra/ Her yıl	<ul style="list-style-type: none"> Hidrolik hatları, valfler, boru bağlantıları, hortumlar, bağlantılar, vida bağlantılarını kontrol edin Yağ izi olan vida bağlantılarını sıkın. Hasarlı olmaları durumunda parçaları değiştirin. Mekanik tahdide doğru birkaç kez hareket ettirerek hidrolik sistemin havasını alın. Tüm hidrolik hortumlarını 6 yıl sonra yenileyin.
Mekanik bağlantıların kontrolü	İşletime aldıktan 2 hafta sonra/ Her yıl	<ul style="list-style-type: none"> Tüm mekanik bağlantılara genel görsel kontrol ve çalışma kontrolü.
Ayak koruma çitasının kontrol edilmesi	Her işleme alma sırasında	<ul style="list-style-type: none"> Koruma çitası kusursuz çalışmazsa, kaldırma tablasını devre dışı bırakın
Temizlik	Her gün	



1 vardiyalı çalışmadaki kullanım sırasında bakım aralıkları
Çok vardiyalı çalışmada bakım aralıklarını yarıya indirin.
Yağ önerisi: VITAM GF 22 (Aral)

10. UYGUNLUK BEYANI

Makineler ile ilgili 2006/42/EG (Ek II A) AB yönetmeliğinin mantığına uygun şekilde

Üreticinin adı ve adresi:

FLEXLIFT Hubgeräte GmbH
Eckendorfer Straße
D-33609 Bielefeld / Almanya

Bu beyan makinenin satışa sunulduğu halini kapsamaktadır. Nihai kullanıcı tarafından sonradan eklenen parçalar ve/veya sonradan yapılan müdahaleler dikkate alınmamıştır. Bu beyan, üründe yazılı onayımız olmadan yapısal bir değişiklik veya başka değişiklikler yapıldığında geçersiz olur.

İşbu beyan ile, aşağıda açıklanan makinenin/tesisin

Ürün açıklaması: Hidrolik çapraz elemanlı kaldırma platformu Flexlift
Tip:
Komisyon No.:
Fabrika numarası:
Üretim yılı:

2006/42/EG makine yönetmeliğinin uygulanabilir olan tüm taleplerine uygun olduğunu teyit etmekteyiz.

Makine/tesis ayrıca elektrikli işletim maddeleriyle ilgili 2006/95/EG ve elektromanyetik uygunluk ile ilgili 2004/108/EG (EMU) yönetmeliklerine de uygundur.

Uygulanan harmonize edilmiş standartlar ve diğer teknik standartlar ve spesifikasyonlar aşağıda sunulmaktadır:

- DIN EN ISO 12100-1 (2004) Makinelerde güvenlik – Temel kavramlar, tasarım için genel prensipler – Bölüm 1: Temel terminoloji, yöntem bilimi
- DIN EN ISO 12100-2 (2004) Makinelerde güvenlik – Temel kavramlar, tasarım için genel prensipler – Bölüm 2: Teknik prensipler
- DIN EN ISO 13857 (2008) Makinelerde güvenlik - Vücudun üst veya alt kısmındaki uzuvların tehlike yaratan bölgelere erişimin engellenmesi
- DIN EN 349 (2008) Makinelerde güvenlik - Uzuvların ezilmesinin önlenmesi için asgari mesafeler
- DIN EN 1570 (1998) Kaldırma platformları ile ilgili güvenlik talepleri
- DIN EN 1570/A1 (2004) Kaldırma platformlarının sağlamak zorunda olduğu güvenlik talepleri
- DIN EN 60204-1 (2007) Makinelerin güvenliği - Makinelerin elektrik donanımının güvenliği
- DIN EN 1760-2/A1 Makinelerin güvenliği - Basınca karşı hassas güvenlik

- donanımları - Bölüm 2: Kumanda çitalarının ve kumanda çubuklarının tasarımı ve kontrol edilmesiyle ilgili temel prensipler
- BGR 500 (2004) (Meslek sendikası kuralları) Çalışma araçlarının işletilmesi (BG-Regel, Meslek sendikası kuralları)
 - BGV A3 (1997) Elektrikli tesisler ve işletim maddeleri için kazaların önlenmesi talimatnamesi
 - 2006/95/EG AB Düşük gerilim yönetmeliği
 - DIN EN 61000-6-2 (2006) Elektromanyetik Uyumluluk (EMU)- Bölüm-6-2: Genel standartlar - Sanayi alanları için bağışıklık standardı
 - DIN EN 61000-6-4 (2007) Elektromanyetik Uyumluluk (EMU)- Bölüm-6-4: Genel standartlar; Sanayi alanları için emisyon standardı

Teknik dokümantasyon oluşturma konusunda yetkili kişinin adı ve adresi:

Sabine Hennesen
Flexlift Hubgeräte GmbH
Eckendorfer Str. 115
D33609 Bielefeld / Almanya

Bielefeld, 01.01.2010
Şehir, Tarih

Carsten Heide, Şirket Yönetimi
İmzalayanın adı ve fonksiyonu



İmza

11. TEKNİK BİLGİLER

Türk	D	
Sipariş No.:	Kom. Nr	
Fabr.-No.:	Fabr-Nr.	
Üretim yılı:	Baujahr	
Kaldırma tablası modeli:	Hubtischausführung	<input type="checkbox"/> hareketli <input type="checkbox"/> sabit
Kişileri birlikte gitmesi:	Bedienpersonenmitfahrt	<input type="checkbox"/> evet <input type="checkbox"/> hayır
Taşıma gücü: kg	Tragkraft	
Platform ölçüleri: mm	Plattformmaße	
Yapı yüksekliği: mm	Bauhöhe	
Nominal kurs: mm	Nutzhub	
Kaldırma yüksekliği: mm	Hubhöhe	
Kaldırma süresi: saniye	Hubzeit	
İndirme süresi: saniye	Senkzeit	
Bağlantı gerilimi: V	Anschlußspannung	
Ses seviyesi: dbA	Geräuschpegel	
Diğer:	Sonstiges	

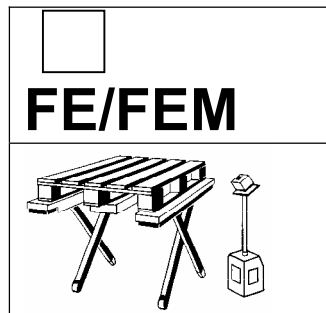

	<input type="checkbox"/>	<input type="checkbox"/>	<input type="checkbox"/>	<input type="checkbox"/>
KK-Artikel-Nr.	724 240-74	724 241-74	614 522-74	614 523-74
Gaerner-Artikel-Nr	884 192-57	884 217-57	885 902-57	885 929-57
Typ	FE/FEM 300/75	FE/FEM 300/75	FE/FEM 300/75	FE/FEM 300/75
Kom.-Nr.				
Fabr.-Nr.:				
Baujahr:				
Hubtisch Ausführung:	<input type="checkbox"/> fahrbar <input type="checkbox"/> stationär	<input type="checkbox"/> fahrbar <input type="checkbox"/> stationär	<input type="checkbox"/> fahrbar <input type="checkbox"/> stationär	<input type="checkbox"/> fahrbar <input type="checkbox"/> stationär
Bedienpersonenmit- fahrt:	<input type="checkbox"/> ja <input checked="" type="checkbox"/> nein	<input type="checkbox"/> ja <input checked="" type="checkbox"/> nein	<input type="checkbox"/> ja <input checked="" type="checkbox"/> nein	<input type="checkbox"/> ja <input checked="" type="checkbox"/> nein
Tragkraft: kg	300	300	300	300
Plattformmaße: mm	1300x910	1300x910	1300x1150	1300x1150
Bauhöhe: mm	80	80	80	80
Nutzhub: mm	670	670	670	670
Hubhöhe: mm	750	750	750	750
Hubzeit: sec	16	16	16	16
Senkzeit: sec	16	16	16	16
Anschlussspannung: V	230	400	230	400
Geräuschpegel: dbA	70	70	70	70
Sonstiges:				
	<input type="checkbox"/>	<input type="checkbox"/>	<input type="checkbox"/>	<input type="checkbox"/>
KK-Artikel-Nr.	716 026-74	716 027-74	614 524-74	614 525-74
Gaerner-Artikel-Nr	784 562-57	784 579-57	885 905-57	885 906-57
Typ	FE/FEM 600/75	FE/FEM 600/75	FE/FEM 600/75	FE/FEM 600/75
Kom.-Nr.				
Fabr.-Nr.:				
Baujahr:				
Hubtisch Ausführung:	<input type="checkbox"/> fahrbar <input type="checkbox"/> stationär	<input type="checkbox"/> fahrbar <input type="checkbox"/> stationär	<input type="checkbox"/> fahrbar <input type="checkbox"/> stationär	<input type="checkbox"/> fahrbar <input type="checkbox"/> stationär
Bedienpersonenmit- fahrt:	<input type="checkbox"/> ja <input checked="" type="checkbox"/> nein	<input type="checkbox"/> ja <input checked="" type="checkbox"/> nein	<input type="checkbox"/> ja <input checked="" type="checkbox"/> nein	<input type="checkbox"/> ja <input checked="" type="checkbox"/> nein
Tragkraft: kg	600	600	600	600
Plattformmaße: mm	1300x910	1300x910	1300x1150	1300x1150
Bauhöhe: mm	80	80	80	80
Nutzhub: mm	670	670	670	670
Hubhöhe: mm	750	750	750	750
Hubzeit: sec	17	17	17	17
Senkzeit: sec	17	17	17	17
Anschlussspannung: V	230	400	230	400
Geräuschpegel: dbA	70	70	70	70
Sonstiges:				

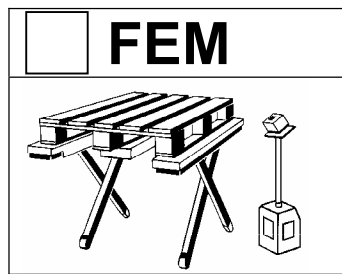

	<input type="checkbox"/>	<input type="checkbox"/>	<input type="checkbox"/>	<input type="checkbox"/>
KK-Artikel-Nr.	724 397-74	724 398-74	614 526-74	614 527-74
Gaerner-Artikel-Nr.	102 682-57	102 683-57	885 907-57	885 908-57
Typ	FE/FEM 900/75	FE/FEM 900/75	FE/FEM 900/75	FE/FEM 900/75
Kom.-Nr.:				
Fabr.-Nr.:				
Baujahr:				
Hubtisch Ausführung:	<input type="checkbox"/> fahrbar <input type="checkbox"/> stationär	<input type="checkbox"/> fahrbar <input type="checkbox"/> stationär	<input type="checkbox"/> fahrbar <input type="checkbox"/> stationär	<input type="checkbox"/> fahrbar <input type="checkbox"/> stationär
Bedienpersonenmit- fahrt:	<input type="checkbox"/> ja <input checked="" type="checkbox"/> nein	<input type="checkbox"/> ja <input checked="" type="checkbox"/> nein	<input type="checkbox"/> ja <input checked="" type="checkbox"/> nein	<input type="checkbox"/> ja <input checked="" type="checkbox"/> nein
Tragkraft: kg	900	900	1200	1200
Plattformaße: mm	1300x910	1300x910	1300x1150	1300x1150
Bauhöhe: mm	80	80	80	80
Nutzhub: mm	670	670	670	670
Hubhöhe: mm	750	750	750	750
Hubzeit: sec	18	18	18	18
Senkzeit: sec	18	18	18	18
Anschlussspannung: V	230	400	230	400
Geräuschpegel: dbA	70	70	70	70
Sonstiges:				

	<input type="checkbox"/>	<input type="checkbox"/>	<input type="checkbox"/>	<input type="checkbox"/>
KK-Artikel-Nr.	716 028-74	716 029-74	614 528-74	614 529-74
Gaerner-Artikel-Nr.	784 585-57	784 591-57	885 909-57	885 910-57
Typ	FE/FEM 1200/75	FE/FEM 1200/75	FE/FEM 1200/75	FE/FEM 1200/75
Kom.-Nr.:				
Fabr.-Nr.:				
Baujahr:				
Hubtisch Ausführung:	<input type="checkbox"/> fahrbar <input type="checkbox"/> stationär	<input type="checkbox"/> fahrbar <input type="checkbox"/> stationär	<input type="checkbox"/> fahrbar <input type="checkbox"/> stationär	<input type="checkbox"/> fahrbar <input type="checkbox"/> stationär
Bedienpersonenmit- fahrt:	<input type="checkbox"/> ja <input checked="" type="checkbox"/> nein	<input type="checkbox"/> ja <input checked="" type="checkbox"/> nein	<input type="checkbox"/> ja <input checked="" type="checkbox"/> nein	<input type="checkbox"/> ja <input checked="" type="checkbox"/> nein
Tragkraft: kg	900	900	1200	1200
Plattformaße: mm	1300x910	1300x910	1300x1150	1300x1150
Bauhöhe: mm	80	80	80	80
Nutzhub: mm	670	670	670	670
Hubhöhe: mm	750	750	750	750
Hubzeit: sec	19	19	19	19
Senkzeit: sec	19	19	19	19
Anschlussspannung: V	230	400	230	400
Geräuschpegel: dbA	70	70	70	70
Sonstiges:				

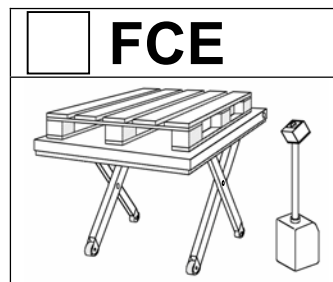

	<input type="checkbox"/>	<input type="checkbox"/>	<input type="checkbox"/>	<input type="checkbox"/>
KK-Artikel-Nr.	724 219-74	724 221-74	614 531-74	614 532-74
Gaerner-Artikel-Nr.	883 956-57	883 962-57	885 911-57	885 912-57
Typ	FCE 300/75	FCE 300/75	FCE 300/75	FCE 300/75
Kom.-Nr.				
Fabr.-Nr.:				
Baujahr:				
Hubtisch Ausführung:	<input type="checkbox"/> fahrbar <input type="checkbox"/> stationär	<input type="checkbox"/> fahrbar <input type="checkbox"/> stationär	<input type="checkbox"/> fahrbar <input type="checkbox"/> stationär	<input type="checkbox"/> fahrbar <input type="checkbox"/> stationär
Bedienpersonenmit- fahrt:	<input type="checkbox"/> ja <input checked="" type="checkbox"/> nein	<input type="checkbox"/> ja <input checked="" type="checkbox"/> nein	<input type="checkbox"/> ja <input checked="" type="checkbox"/> nein	<input type="checkbox"/> ja <input checked="" type="checkbox"/> nein
Tragkraft: kg	300	300	300	300
Plattformaße: mm	1450x900	1450x900	1450x1150	1450x1150
Bauhöhe: mm	80	80	80	80
Nutzhub: mm	670	670	670	670
Hubhöhe: mm	750	750	750	750
Hubzeit: sec	16	16	16	16
Senkzeit: sec	16	16	16	16
Anschlussspannung: V	230	400	230	400
Geräuschpegel: dbA	70	70	70	70
Sonstiges:				

	<input type="checkbox"/>	<input type="checkbox"/>	<input type="checkbox"/>	<input type="checkbox"/>
KK-Artikel-Nr.	759 419-74	759420-74	614 533-74	614 534-74
Gaerner-Artikel-Nr.	117 954-57	117 955-57	885 913-57	885 914-57
Typ	FCE 300/85	FCE 300/85	FCE 300/85	FCE 300/85
Kom.-Nr.				
Fabr.-Nr.:				
Baujahr:				
Hubtisch Ausführung:	<input type="checkbox"/> fahrbar <input type="checkbox"/> stationär	<input type="checkbox"/> fahrbar <input type="checkbox"/> stationär	<input type="checkbox"/> fahrbar <input type="checkbox"/> stationär	<input type="checkbox"/> fahrbar <input type="checkbox"/> stationär
Bedienpersonenmit- fahrt:	<input type="checkbox"/> ja <input checked="" type="checkbox"/> nein	<input type="checkbox"/> ja <input checked="" type="checkbox"/> nein	<input type="checkbox"/> ja <input checked="" type="checkbox"/> nein	<input type="checkbox"/> ja <input checked="" type="checkbox"/> nein
Tragkraft: kg	300	300	300	300
Plattformaße: mm	1600x900	1600x900	1600x1150	1600x1150
Bauhöhe: mm	80	80	80	80
Nutzhub: mm	770	770	770	770
Hubhöhe: mm	850	850	850	850
Hubzeit: sec	20	20	20	20
Senkzeit: sec	20	20	20	20
Anschlussspannung: V	230	400	230	400
Geräuschpegel: dbA	70	70	70	70
Sonstiges:				

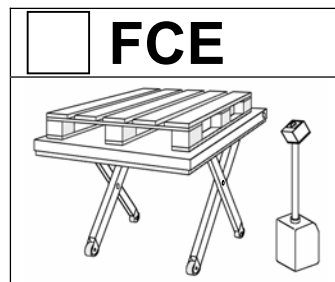

	<input type="checkbox"/>	<input type="checkbox"/>	<input type="checkbox"/>	<input type="checkbox"/>
KK-Artikel-Nr.	724 223-74	724 224-74	614 535-74	614 536-74
Gaerner-Artikel-Nr.	883 985-57	884 016-57	885 915-57	885 916-57
Typ	FCE 500/75	FCE 500/75	FCE 500/75	FCE 500/75
Kom.-Nr.				
Fabr.-Nr.:				
Baujahr:				
Hubtisch Ausführung:	<input type="checkbox"/> fahrbar <input type="checkbox"/> stationär	<input type="checkbox"/> fahrbar <input type="checkbox"/> stationär	<input type="checkbox"/> fahrbar <input type="checkbox"/> stationär	<input type="checkbox"/> fahrbar <input type="checkbox"/> stationär
Bedienpersonenmit- fahrt:	<input type="checkbox"/> ja <input checked="" type="checkbox"/> nein	<input type="checkbox"/> ja <input checked="" type="checkbox"/> nein	<input type="checkbox"/> ja <input checked="" type="checkbox"/> nein	<input type="checkbox"/> ja <input checked="" type="checkbox"/> nein
Tragkraft: kg	500	500	500	500
Plattformmaße: mm	1450x900	1450x900	1450x1150	1450x1150
Bauhöhe: mm	80	80	80	80
Nutzhub: mm	670	670	670	670
Hubhöhe: mm	750	750	750	750
Hubzeit: sec	16	16	16	16
Senkzeit: sec	16	16	16	16
Anschlussspannung: V	230	400	230	400
Geräuschpegel: dbA	70	70	70	70
Sonstiges:				

	<input type="checkbox"/>	<input type="checkbox"/>	<input type="checkbox"/>	<input type="checkbox"/>
KK-Artikel-Nr.	759 421-74	759 423-74	614 537-74	614 538-74
Gaerner-Artikel-Nr.	117 956-57	117 957-57	885 917-57	885 918-57
Typ	FCE 500/85	FCE 500/85	FCE 500/85	FCE 500/85
Kom.-Nr.				
Fabr.-Nr.:				
Baujahr:				
Hubtisch Ausführung:	<input type="checkbox"/> fahrbar <input type="checkbox"/> stationär	<input type="checkbox"/> fahrbar <input type="checkbox"/> stationär	<input type="checkbox"/> fahrbar <input type="checkbox"/> stationär	<input type="checkbox"/> fahrbar <input type="checkbox"/> stationär
Bedienpersonenmit- fahrt:	<input type="checkbox"/> ja <input checked="" type="checkbox"/> nein	<input type="checkbox"/> ja <input checked="" type="checkbox"/> nein	<input type="checkbox"/> ja <input checked="" type="checkbox"/> nein	<input type="checkbox"/> ja <input checked="" type="checkbox"/> nein
Tragkraft: kg	500	500	500	500
Plattformmaße: mm	1600x900	1600x900	1600x1150	1600x1150
Bauhöhe: mm	80	80	80	80
Nutzhub: mm	770	770	770	770
Hubhöhe: mm	850	850	850	850
Hubzeit: sec	20	20	20	20
Senkzeit: sec	20	20	20	20
Anschlussspannung: V	230	400	230	400
Geräuschpegel: dbA	70	70	70	70
Sonstiges:				

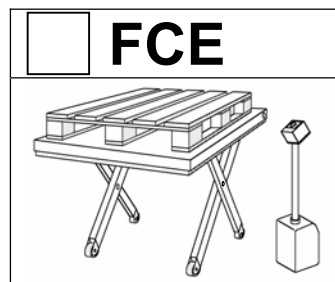

	<input type="checkbox"/>	<input type="checkbox"/>	<input type="checkbox"/>	<input type="checkbox"/>
KK-Artikel-Nr.	724 226-74	724 227-74	614 539-74	614 540-74
Gaerner-Artikel-Nr.	884 039-57	884 045-57	885 919-57	885 920-57
Typ	FCE 1000/75	FCE 1000/75	FCE 1000/75	FCE 1000/75
Kom.-Nr.				
Fabr.-Nr.:				
Baujahr:				
Hubtisch Ausführung:	<input type="checkbox"/> fahrbar <input type="checkbox"/> stationär	<input type="checkbox"/> fahrbar <input type="checkbox"/> stationär	<input type="checkbox"/> fahrbar <input type="checkbox"/> stationär	<input type="checkbox"/> fahrbar <input type="checkbox"/> stationär
Bedienpersonenmit- fahrt:	<input type="checkbox"/> ja <input checked="" type="checkbox"/> nein	<input type="checkbox"/> ja <input checked="" type="checkbox"/> nein	<input type="checkbox"/> ja <input checked="" type="checkbox"/> nein	<input type="checkbox"/> ja <input checked="" type="checkbox"/> nein
Tragkraft: kg	1000	1000	1000	1000
Plattformmaße: mm	1450x900	1450x900	1450x1150	1450x1150
Bauhöhe: mm	80	80	80	80
Nutzhub: mm	670	670	670	670
Hubhöhe: mm	750	750	750	750
Hubzeit: sec	19	19	19	19
Senkzeit: sec	19	19	19	19
Anschlussspannung: V	230	400	230	400
Geräuschpegel: dbA	70	70	70	70
Sonstiges:				

	<input type="checkbox"/>	<input type="checkbox"/>	<input type="checkbox"/>	<input type="checkbox"/>
KK-Artikel-Nr.	759 424-74	759 425-74	614 541-74	614 542-74
Gaerner-Artikel-Nr.	117 958-57	117 959-57	885 921-57	885 922-57
Typ	FCE 1000/85	FCE 1000/85	FCE 1000/85	FCE 1000/85
Kom.-Nr.				
Fabr.-Nr.:				
Baujahr:				
Hubtisch Ausführung:	<input type="checkbox"/> fahrbar <input type="checkbox"/> stationär	<input type="checkbox"/> fahrbar <input type="checkbox"/> stationär	<input type="checkbox"/> fahrbar <input type="checkbox"/> stationär	<input type="checkbox"/> fahrbar <input type="checkbox"/> stationär
Bedienpersonenmit- fahrt:	<input type="checkbox"/> ja <input checked="" type="checkbox"/> nein	<input type="checkbox"/> ja <input checked="" type="checkbox"/> nein	<input type="checkbox"/> ja <input checked="" type="checkbox"/> nein	<input type="checkbox"/> ja <input checked="" type="checkbox"/> nein
Tragkraft: kg	1000	1000	1000	1000
Plattformmaße: mm	1600x900	1600x900	1600x1150	1600x1150
Bauhöhe: mm	80	80	80	80
Nutzhub: mm	770	770	770	770
Hubhöhe: mm	850	850	850	850
Hubzeit: sec	22	22	22	22
Senkzeit: sec	22	22	22	22
Anschlussspannung: V	230	400	230	400
Geräuschpegel: dbA	70	70	70	70
Sonstiges:				

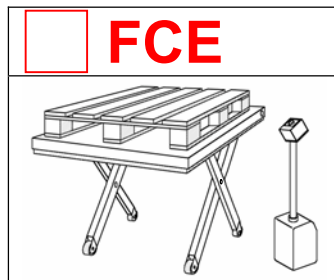

	<input type="checkbox"/>	<input type="checkbox"/>	<input type="checkbox"/>	<input type="checkbox"/>
KK-Artikel-Nr.	724 229-74	724 230-74	614 543-74	614 544-74
Gaerner-Artikel-Nr.	884 068-57	884 074-57	885 923-57	885 924-57
Typ	FCE 1500/75	FCE 1500/75	FCE 1500/75	FCE 1500/75
Kom.-Nr.				
Fabr.-Nr.:				
Baujahr:				
Hubtisch Ausführung:	<input type="checkbox"/> fahrbar <input type="checkbox"/> stationär	<input type="checkbox"/> fahrbar <input type="checkbox"/> stationär	<input type="checkbox"/> fahrbar <input type="checkbox"/> stationär	<input type="checkbox"/> fahrbar <input type="checkbox"/> stationär
Bedienpersonenmit-fahrt:	<input type="checkbox"/> ja <input checked="" type="checkbox"/> nein	<input type="checkbox"/> ja <input checked="" type="checkbox"/> nein	<input type="checkbox"/> ja <input checked="" type="checkbox"/> nein	<input type="checkbox"/> ja <input checked="" type="checkbox"/> nein
Tragkraft: kg	1500	1500	1500	1500
Plattformmaße: mm	1450x900	1450x900	1450x1150	1450x1150
Bauhöhe: mm	90	90	90	90
Nutzhub: mm	660	660	660	660
Hubhöhe: mm	750	750	750	750
Hubzeit: sec	20	20	20	20
Senkzeit: sec	20	20	20	20
Anschlussspannung: V	230	400	230	400
Geräuschpegel: dbA	70	70	70	70
Sonstiges:				

	<input type="checkbox"/>	<input type="checkbox"/>	<input type="checkbox"/>	<input type="checkbox"/>
KK-Artikel-Nr.	759 426-74	759 427-74	614 545-74	614 546-74
Gaerner-Artikel-Nr.	117 960-57	117 961-57	885 925-57	885 927-57
Typ	FCE 1500/85	FCE 1500/85	FCE 1500/85	FCE 1500/85
Kom.-Nr.				
Fabr.-Nr.:				
Baujahr:				
Hubtisch Ausführung:	<input type="checkbox"/> fahrbar <input type="checkbox"/> stationär	<input type="checkbox"/> fahrbar <input type="checkbox"/> stationär	<input type="checkbox"/> fahrbar <input type="checkbox"/> stationär	<input type="checkbox"/> fahrbar <input type="checkbox"/> stationär
Bedienpersonenmit-fahrt:	<input type="checkbox"/> ja <input checked="" type="checkbox"/> nein	<input type="checkbox"/> ja <input checked="" type="checkbox"/> nein	<input type="checkbox"/> ja <input checked="" type="checkbox"/> nein	<input type="checkbox"/> ja <input checked="" type="checkbox"/> nein
Tragkraft: kg	1500	1500	1500	1500
Plattformmaße: mm	1600x900	1600x900	1600x1150	1600x1150
Bauhöhe: mm	90	90	90	90
Nutzhub: mm	760	760	760	760
Hubhöhe: mm	850	850	850	850
Hubzeit: sec	25	25	25	25
Senkzeit: sec	25	25	25	25
Anschlussspannung: V	230	400	230	400
Geräuschpegel: dbA	70	70	70	70
Sonstiges:				