









HOJA INSTRUCCIONES
INSTRUCTIONS LEAFLET
BEDIENUNGSANLEITUNG

NAT0610

PIEZAS Y HERRAMIENTAS
PARTS AND TOOLS
TEILE UND WERKZEUGE

 A M6x10 8	 B M6x30 1	 C 1	 D 3
 E 16x16 3	 F 2	 G 16x16 2	 H 4mm 1

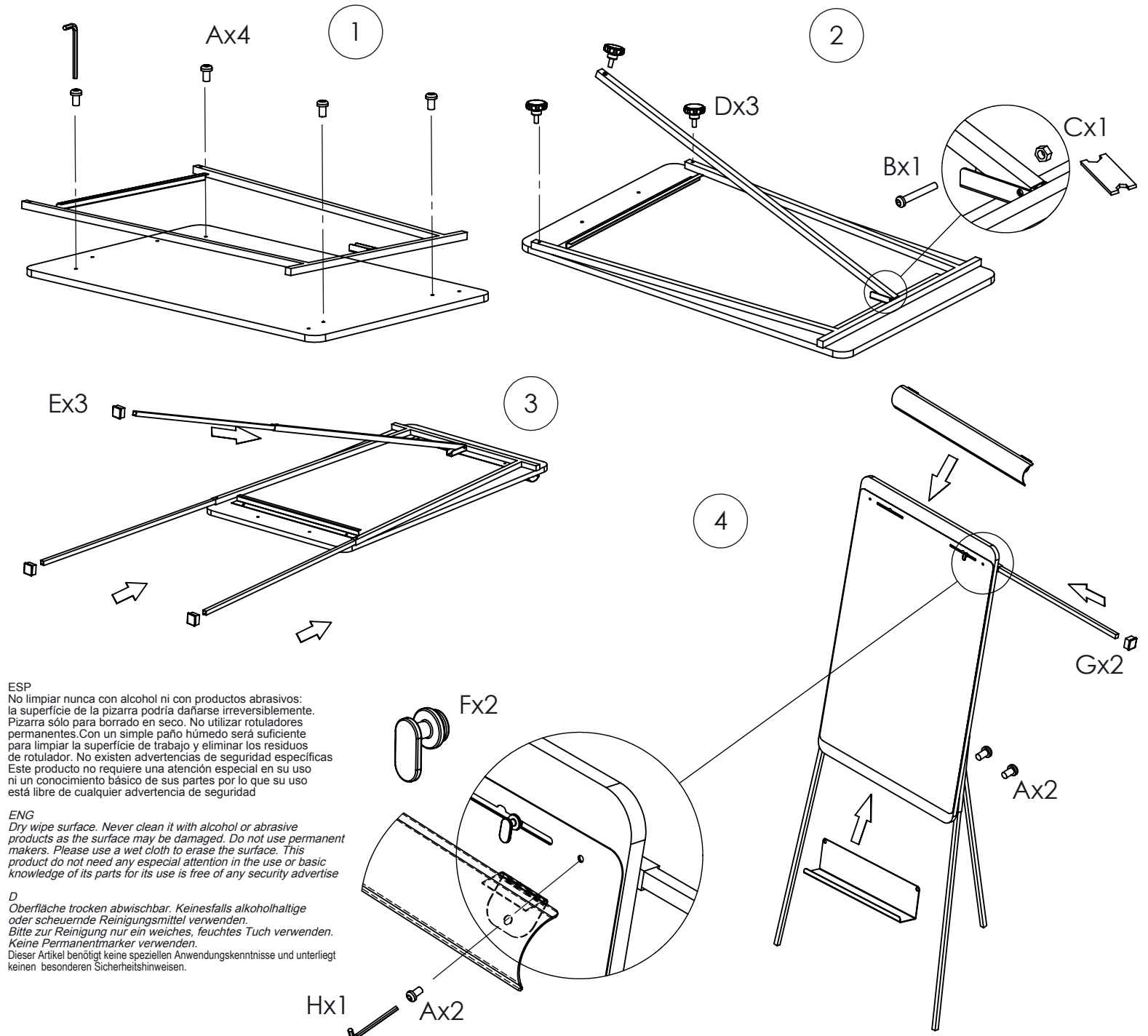

ESP
No limpiar nunca con alcohol ni con productos abrasivos:
la superficie de la pizarra podría dañarse irreversiblemente.
Pizarra sólo para borrado en seco. No utilizar rotuladores
permanentes. Con un simple paño húmedo será suficiente
para limpiar la superficie de trabajo y eliminar los residuos
de rotulador. No existen advertencias de seguridad específicas
Este producto no requiere una atención especial en su uso
ni un conocimiento básico de sus partes por lo que su uso
está libre de cualquier advertencia de seguridad

ENG
Dry wipe surface. Never clean it with alcohol or abrasive
products as the surface may be damaged. Do not use permanent
markers. Please use a wet cloth to erase the surface. This
product do not need any especial attention in the use or basic
knowledge of its parts for its use is free of any security advertise

D
Oberfläche trocken abwischbar. Keinesfalls alkoholhaltige
oder scheuernde Reinigungsmittel verwenden.
Bitte zur Reinigung nur ein weiches, feuchtes Tuch verwenden.
Keine Permanentmarker verwenden.
Dieser Artikel benötigt keine speziellen Anwendungskennntnisse und unterliegt
keinen besonderen Sicherheitshinweisen.