



LAYHER UNI STANDARD AUFBAU- UND VERWENDUNGSANLEITUNG



Ausgabe 03.2020

Art.-Nr. 8107.138

Fahrbare Arbeitsbühnen
nach DIN EN 1004:2005-03
Arbeitsbühne 0,75 x 2,85 m

max. Arbeitshöhe:
in geschlossenen Räumen 13,60 m
im Freien 9,60 m
zul. Belastung 2,0 kN/m²
auf max. einer Arbeitsebene
(Gerüstgruppe 3 nach
DIN EN 1004:2005-03)



INHALTSVERZEICHNIS

1.	Einführung	4
2.	Allgemeine Hinweise zu Aufbau und Verwendung	4
3.	Maßnahmen zur Absturzsicherung.....	6
4.	Gerüsttypen	8
5.	Aufbaufolge	11
6.	Abbaufolge	16
7.	Aufstieg über Einhängeleiter	17
8.	Teilleiste	18
9.	Ballastierung.....	20
10.	Gerüststützen-Anbau.....	24
11.	Wandabstützung und Verankerung.....	25
12.	Aufbau mit Konsolen	26
13.	Einzelteile des Systems	27
14.	Zertifikat.....	31

HINWEIS

Die in dieser Aufbau- und Verwendungsanleitung dargestellten Produkte oder Aufbauvarianten können länderspezifischen Regelungen unterliegen. Der Verwender der Produkte trägt die Verantwortung, diese Regelungen zu beachten.

Abhängig von den lokalen Regelungen behalten wir uns vor, nicht alle hier abgebildeten Produkte zu liefern.

Ihr Layher-Partner vor Ort berät Sie gerne bei allen Fragen zu den Produkten, deren Verwendung oder speziellen Aufbauvorschriften.

1. EINFÜHRUNG

Allgemeines

Diese Aufbau- und Verwendungsanleitung (AuV) regelt den Auf-, Um- und Abbau der fahrbaren Arbeitsbühne Uni Standard der Wilhelm Layher GmbH & Co KG aus Güglingen-Eibensbach, Deutschland. Nicht alle möglichen Anwendungen können in dieser AuV abgehandelt werden.

Sollten Sie Fragen zu speziellen Anwendungen haben, so kontaktieren Sie Ihren Layher Partner.

Achtung: Das Layher Uni Standard darf nur unter Aufsicht einer befähigten Person und von fachlich geeigneten Beschäftigten auf-, um- und abgebaut werden.

2. ALLGEMEINE HINWEISE ZU AUFBAU UND VERWENDUNG

Die fahrbare Arbeitsbühne darf entsprechend der angegebenen Gerüstgruppe nach den Festlegungen der DIN EN 1004 sowie unter Berücksichtigung der entsprechenden Abschnitte der Betriebssicherheitsverordnung (BetrSichV) verwendet werden.

Der Benutzer der fahrbaren Arbeitsbühne muss folgende Hinweise beachten:

1. Der Benutzer muss die Eignung der ausgewählten fahrbaren Arbeitsbühne für die auszuführenden Arbeiten überprüfen (§4 BetrSichV).
2. Die maximale Standhöhe für fahrbare Arbeitsbühnen beträgt nach DIN EN 1004
 - **innerhalb von Gebäuden 12,00 m**
 - **außerhalb von Gebäuden 8,00 m**
3. Der Auf-, Um- oder Abbau der fahrbaren Arbeitsbühne gemäß der vorliegenden Aufbau- und Verwendungsanleitung darf nur unter Aufsicht einer befähigten Person oder von fachlich geeigneten Beschäftigten nach spezieller Unterweisung durchgeführt werden. Es dürfen nur die in dieser Aufbau- und Verwendungsanleitung gezeigten Typen errichtet und somit auch verwendet werden.

Die fahrbare Arbeitsbühne muss vor, nach oder während der Montage jedoch spätestens vor der Inbetriebnahme geprüft werden

(§14 BetrSichV). Während des Auf-, Um- oder Abbaus ist die fahrbare Arbeitsbühne mit dem Verbotssymbol „Zutritt verboten“ zu kennzeichnen (BetrSichV Anhang 1, Abs. 3).

4. Vor dem Einbau sind alle Teile auf ihre einwandfreie Beschaffenheit zu überprüfen. Es dürfen nur unbeschädigte Originalteile der fahrbaren Arbeitsbühnen von Layher verwendet werden. Bauteile wie Einrastklauen und Rohrverbinder sind nach Gebrauch von Schmutz zu reinigen. Bauteile sind beim LKW-Transport gegen Verrutschen und Stöße zu sichern. Bauteile sind so zu handhaben, dass sie nicht beschädigt werden.
5. Zur Errichtung der oberen Plattformen sind die Einzelteile von Ebene zu Ebene hochzugeben. Werkzeuge und Materialien geringen Umfangs sind am Körper mitzuführen, ansonsten mit Transportseilen auf die Arbeitsebene hochzuziehen.
6. Die Standleiterstöße sind immer mit Federsteckern zu sichern.
7. Die fahrbare Arbeitsbühne ist durch die Ausgleichsspindeln lotrecht zu stellen.
8. Die Standsicherheit muss in jeder Phase der Montage sichergestellt werden.
Anbringung von Wandabstützung und der Ballastgewichte siehe entsprechende Kapitel in dieser Aufbau- und Verwendungsanleitung.
9. An Zwischenbühnen, die nur für den Aufstieg genutzt werden, kann auf Bordbretter verzichtet werden. Für Kleingerüste, bei denen die Höhe der Belagfläche mehr als 1,00 m hoch ist, muss eine Einrichtung vorhanden sein, die ein Anbringen eines Seitenschutzes nach DIN EN 1004 ermöglicht.
10. Der Aufstieg zur Arbeitsbühne ist nur auf der Gerüstinnenseite gestattet.
11. Es darf nicht gleichzeitig auf zwei oder mehreren Arbeitsebenen gearbeitet werden. Bei Abweichungen ist Rückfrage mit dem Hersteller zu halten. Beim Arbeiten auf mehreren Ebenen müssen diese komplett mit 3-teiligem Seitenschutz ausgerüstet sein.
12. Personen, die auf fahrbaren Arbeitsbühnen arbeiten, dürfen sich nicht gegen den Seitenschutz stemmen.
13. Hebezeuge dürfen an fahrbaren Arbeitsbühnen nicht angebracht und verwendet werden.

14. Das Einschieben der verstellbaren Fahrbalken darf nur unter Berücksichtigung der Aufbau- und Verwendungsanleitung und der Ballastangaben erfolgen, siehe Kapitel „Typen“.
 15. Das Aufstellen und Verfahren ist nur auf ausreichend tragfähigem Untergrund und nur in Längsrichtung oder über Eck zulässig. Jeglicher Anprall ist zu vermeiden. Bei einseitiger Basisverbreiterung mit Wandabstützung darf das Verfahren nur parallel zur Wand erfolgen. Beim Verfahren darf die normale Schrittgeschwindigkeit nicht überschritten werden.
 16. Beim Verfahren dürfen sich keine Personen und / oder losen Gegenstände auf der fahrbaren Arbeitsbühne befinden.
 17. Nach dem Verfahren sind die Lenkrollen durch Niederdrücken des Bremshebels zu arretieren.
 18. Die fahrbaren Arbeitsbühnen dürfen keinen aggressiven Flüssigkeiten oder Gasen ausgesetzt werden.
 19. Fahrbare Arbeitsbühnen dürfen nicht untereinander überbrückt werden, wenn kein besonderer statischer Nachweis vorliegt. Das Gleiche gilt für alle anderen Sonderbauten, z. B. Hängegerüste usw. Des Weiteren ist das Anbringen von Überbrückungen zwischen einer fahrbaren Arbeitsbühne und einem Gebäude nicht zulässig.
Bezüglich eines Standsicherheitsnachweises ist mit dem Hersteller Rücksprache zu halten.
 20. **Bei Verwendung im Freien oder in offenen Gebäuden ist die fahrbare Arbeitsbühne bei Windstärken über 6 nach Beaufort-Skala oder bei Schichtschluss in einen windgeschützten Bereich zu verfahren oder durch andere geeignete Maßnahmen gegen Umkippen zu sichern.** (Ein Überschreiten der Windstärke 6 ist an der spürbaren Hemmung beim Gehen erkennbar.)
- Wenn möglich, sind außerhalb von Gebäuden verwendete fahrbare Arbeitsbühnen am Gebäude oder an einer anderen Konstruktion sicher zu befestigen. Es ist zu empfehlen, fahrbare Arbeitsbühnen zu verankern, falls diese unbeaufsichtigt bleiben.
- Die fahrbare Arbeitsbühne ist durch die Ausgleichsspindel oder durch Unterlegen von geeigneten Materialien lotrecht zu stellen. Die max. Neigung darf 1 % betragen.
21. Böden können zum Erreichen einer anderen Arbeitshöhe auch um eine Sprosse hoch- oder heruntergesetzt werden. Es ist dabei darauf zu achten, dass die vorgeschriebenen Seitenschutzhöhen eingehalten werden. Bei dieser Aufbauform sind Belagdiagonalen zu verwenden.
 22. Die Durchstiegsklappen müssen außer beim Durchsteigen immer geschlossen sein.
 23. Alle Kupplungen sind mit 50 Nm anzuziehen.
 24. Das Übersteigen von Fahrgerüsten ist verboten.
 25. Das Springen auf Belagflächen ist verboten.
 26. Es ist zu überprüfen, ob alle Teile, Hilfswerkzeuge und Sicherheitsvorrichtungen (Seile usw.) für die Errichtung der fahrbaren Arbeitsbühnen auf der Baustelle zur Verfügung stehen.
 27. Horizontal- und Vertikallasten, welche ein Umkippen der fahrbaren Arbeitsbühne bewirken können, sind zu vermeiden, z. B.:
 - durch Stemmen gegen den Seitenschutz
 - zusätzliche Windlasten (Tunneleffekt von Durchgangsgebäuden, unverkleideten Gebäuden und Gebäudeecken).
 28. Wenn festgelegt, sind Fahrbalken oder Gerüststützen oder Ausleger und Ballast einzubauen.
 29. Es ist verboten, die Höhe der Belagfläche durch Verwendung von Leitern, Kästen oder anderen Vorrichtungen zu vergrößern.
 30. Fahrbare Arbeitsbühnen sind nicht dafür konstruiert, angehoben oder angehängt zu werden.

3. MASSNAHMEN ZUR ABSTURZSICHERUNG

Absturzsicherung beim Auf-, Um- oder Abbau des Fahrgerüstes

Allgemeines

Beim Auf-, Um- oder Abbau des Gerüstes sind geeignete Maßnahmen zur Absturzsicherung zu treffen. Der Sicherheitsaufbau P2 realisiert diese Schutzmaßnahmen in vollem Umfang.

Der Sicherheitsaufbau P2

- Plattformen im Vertikalabstand von 2 m.
- Sichere Bauform mit integriertem, kollektivem Seitenschutz.

Durch die Plattformen, die in einem Abstand von 2 m montiert sind, können die Geländer bereits von der darunterliegenden Ebene montiert werden, sodass beim Betreten der nächsthöheren Plattform bereits ein einfacher Seitenschutz von allen Seiten gegeben ist.

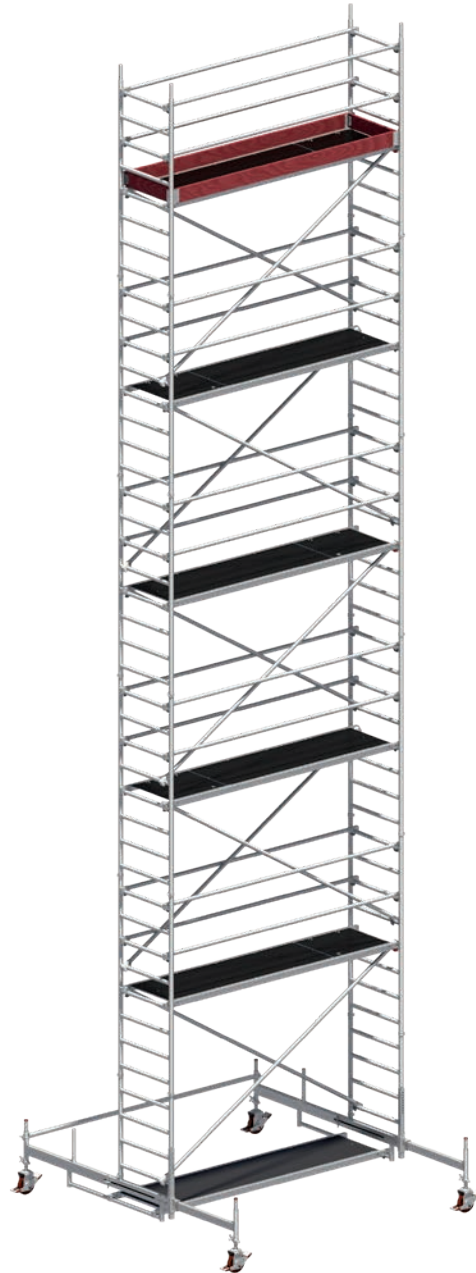

DAS PRINZIP – EINFACH. SCHNELL. SICHER.

1. Aufstecken der ersten Standleiter.
Anbringen der Uni Montagehaken und Positionierung der zweiten Standleiter zur Montage der Geländer.

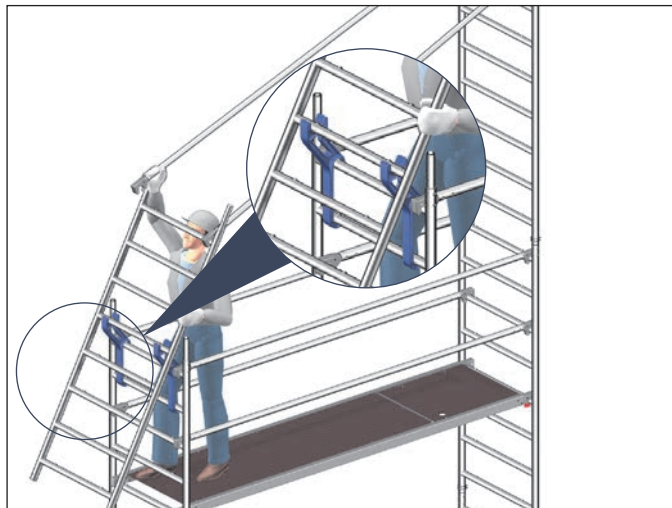

2. Standleiter mit Geländer nach oben schwenken und aufstecken.



3. Diagonalen und Durchstiegsbrücke einsetzen.

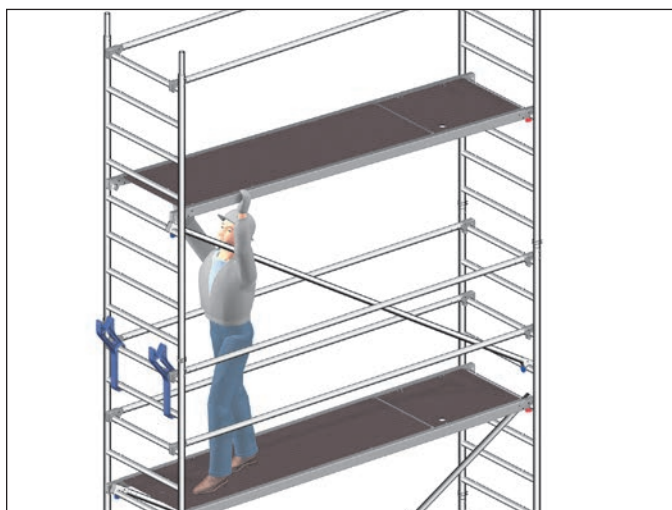

4. Auf nächste Ebene aufsteigen und zusätzliche Geländer auf 0,50m einbauen.



4. GERÜSTTYPEN

Beim **Aufbau im Freien** ist die Höhenbeschränkung zu beachten!

Gerüsttypen

1401101 – 1401111

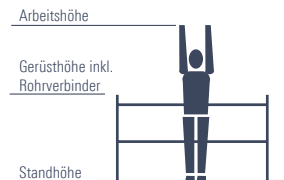

1401101



1401102



1401103



1401104



1401105



1401106

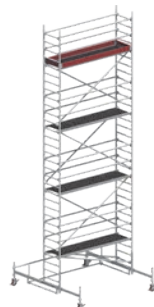

1401107

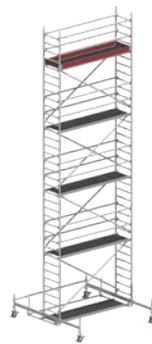

1401108



1401109



1401110

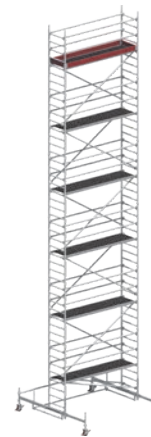

1401111

Gerüsttyp	1401101	1401102	1401103	1401104	1401105	1401106	1401107	1401108	1401109	1401110	1401111
Arbeitshöhe [m]	3,20	4,35	5,35	6,35	7,35	8,35	9,38	10,38	11,38	12,38	13,38
Gerüsthöhe [m]	2,43	3,58	4,58	5,58	6,58	7,58	8,61	9,61	10,61	11,61	12,61
Standhöhe [m]	1,20	2,35	3,35	4,35	5,35	6,35	7,38	8,38	9,38	10,38	11,38
Gewicht [kg] (ohne Ballast)	81,9	181,5	216,4	243,3	278,2	305,1	391,2	418,1	453,0	479,9	514,8
Ballastierung											
In geschlossenen Räumen											
Aufbau mittig	I2 r2	0	0	0	0	0	0	0	0	0	0
Aufbau seitlich	X	0	0	L0 R4	L0 R4	L0 R6	L0 R4	L0 R6	L0 R6	L0 R8	L0 R10
Aufbau seitlich mit Wandabstützung	X	0	0	0	0	0	0	0	0	0	0
Aufbau mittig mit 1 Konsole	X	0	0	L0 R2	L0 R4	L0 R6	0	0	0	0	0
Aufbau mittig mit 2 Konsolen	X	0	0	0	0	0	0	0	0	0	0
Im Freien											
Aufbau mittig	I2 r2	0	I1 r1	I5 r5	I9 r9	I15 r15	I2 r2	X	X	X	X
Aufbau seitlich	X	L0 R2	L0 R6	L0 R10	L4 R16	L10 R22	L0 R18	X	X	X	X
Aufbau seitlich mit Wandabstützung	X	0	0	0	L4 R0	L10 R0	0	X	X	X	X
Aufbau mittig mit 1 Konsole	X	L0 R4	L0 R8	L2 R12	L6 R16	L12 R22	X	X	X	X	X
Aufbau mittig mit 2 Konsolen	X	I2 r2	I5 r5	I8 r8	X	X	X	X	X	X	X

Bei Aufbau mit verstellbarem Fahrblech muss dieser voll ausgezogen sein. X = nicht zulässig / nicht möglich 0 = kein Ballast erforderlich Angaben in Stück Ballastgewichte à 10 kg.

Zur Ballastierung sind Layher Ballastgewichte, Art.-Nr. 1249.000, à 10 kg zu verwenden. Diese werden durch die Sterngriff-Kupplung schnell und sicher an der richtigen Stelle befestigt.

Es dürfen keine flüssigen oder körnigen Ballaststoffe verwendet werden. Die Ballastgewichte sind gleichmäßig auf alle Befestigungspunkte für den Ballast zu verteilen (siehe Seite 20 – 23)

Beispiel: I2, r2 → 2 Ballastgewichte à 10 kg müssen auf der linken und 2 Ballastgewichte à 10 kg müssen auf der rechten Seite der Standleiter befestigt werden
L6, R16 → 6 Ballastgewichte à 10 kg müssen auf der linken und 6 Ballastgewichte à 10 kg müssen auf der rechten Seite am Fahrblech befestigt werden

r und R beziehen sich bei seitlichem Aufbau immer auf die dem Gerüst abgewandte Seite; I und L beziehen sich auf die dem Gerüst zugewandte Seite (siehe auch Kapitel 9 Ballastierung auf Seite 20 – 23)

GERÜSTTYPEN MIT GERÜSTSTÜTZEN, AUSZIEHBAR

Beim **Aufbau im Freien** ist die Höhenbeschränkung zu beachten!

Gerüsttypen

1401124 – 1401131

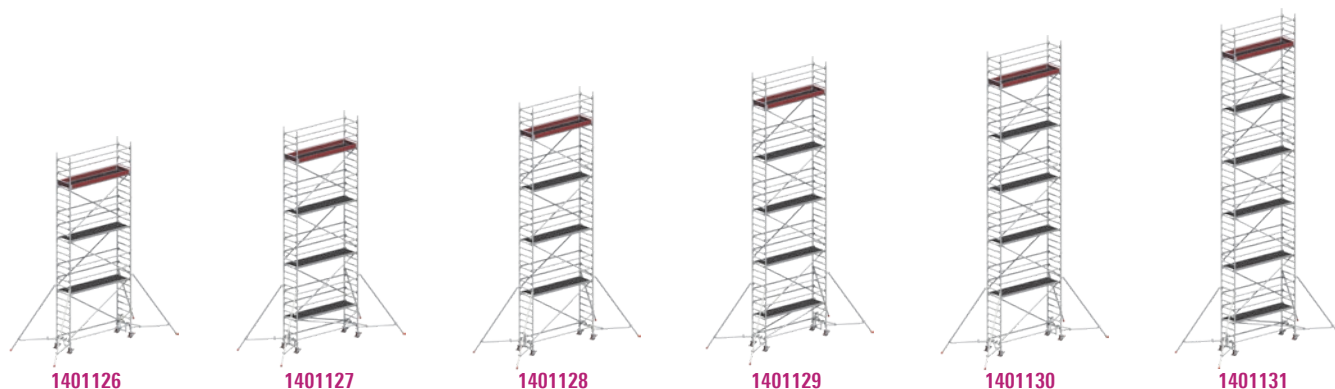
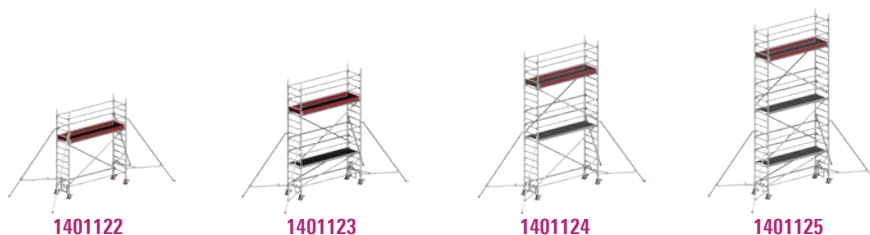
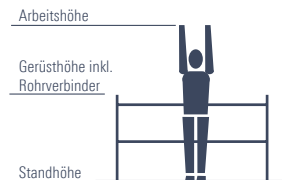

Gerüsttyp	1401122	1401123	1401124	1401125	1401126	1401127	1401128	1401129	1401130	1401131
Arbeitshöhe [m]	4,20	5,20	6,20	7,20	8,20	9,20	10,20	11,20	12,20	13,20
Gerüsthöhe [m]	3,43	4,43	5,43	6,43	7,43	8,43	9,43	10,43	11,43	12,43
Standhöhe [m]	2,20	3,20	4,20	5,20	6,20	7,20	8,20	9,20	10,20	11,20
Gewicht [kg] (ohne Ballast)	170,3	221,6	232,2	283,5	294,0	345,3	355,8	407,1	417,6	468,9
Ballastierung										
In geschlossenen Räumen										
Aufbau mittig	0	0	0	0	0	0	0	0	0	0
Aufbau seitlich	LO R2	LO R4	LO R6	LO R8	LO R12	LO R12	LO R16	LO R18	LO R20	LO R22
Aufbau seitlich mit Wandabstützung	0	0	0	0	0	0	0	0	0	0
Im Freien										
Aufbau mittig	0	0	0	0	0	0	X	X	X	X
Aufbau seitlich	LO R8	LO R10	LO R16	LO R20	LO R28	LO R34	X	X	X	X
Aufbau seitlich mit Wandabstützung	0	0	0	0	0	0	X	X	X	X

Bei Aufbau mit verstellbarem Fahrbalken muss dieser voll ausgezogen sein. X = nicht zulässig/nicht möglich 0 = kein Ballast erforderlich Angaben in Stück Ballastgewichte à 10 kg.
Zur Ballastierung sind Layher Ballastgewichte, Art.-Nr. 1249.000, à 10 kg zu verwenden. Diese werden durch die Sterngriff-Kupplung schnell und sicher an der richtigen Stelle befestigt.

Es dürfen keine flüssigen oder körnigen Ballaststoffe verwendet werden. Die Ballastgewichte sind gleichmäßig auf alle Befestigungspunkte für den Ballast zu verteilen (siehe Seite 20 – 23)

Beispiel:
L2, R2 → 2 Ballastgewichte à 10 kg müssen auf der linken und 2 Ballastgewichte à 10 kg müssen auf der rechten Seite der Standleiter befestigt werden
L6, R16 → 6 Ballastgewichte à 10 kg müssen auf der linken und 16 Ballastgewichte à 10 kg müssen auf der rechten Seite an den Gerüststützen befestigt werden

r und R beziehen sich bei seitlichem Aufbau immer auf die dem Gerüst abgewandte Seite; l und L beziehen sich auf die dem Gerüst zugewandte Seite (siehe auch Kapitel 9 Ballastierung auf Seite 20 – 23)

GERÜSTTYPEN MIT GERÜSTSTÜTZEN, 5 M

Beim **Aufbau im Freien** ist die Höhenbeschränkung zu beachten!

Gerüsttypen 1401145 – 1401151

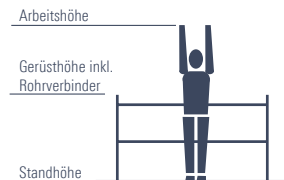

1401145



1401146



1401147

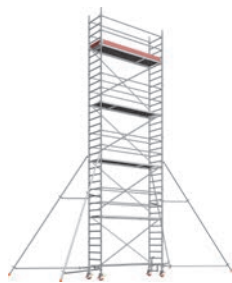

1401148



1401149

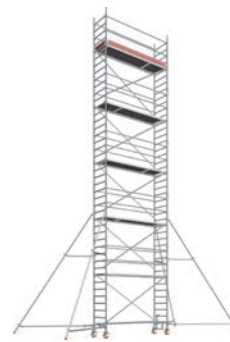

1401150

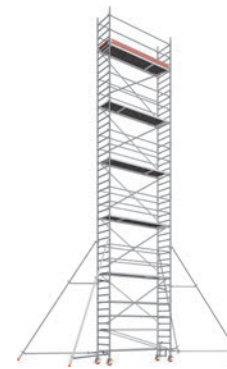

1401151

Gerüsttyp	1401145	1401146	1401147	1401148	1401149	1401150	1401151
Arbeitshöhe [m]	7,20	8,20	9,20	10,20	11,20	12,20	13,20
Gerüsthöhe [m]	6,43	7,43	8,43	9,43	10,43	11,43	12,43
Standhöhe [m]	5,20	6,20	7,20	8,20	9,20	10,20	11,20
Gewicht [kg] (ohne Ballast)	309,1	319,6	370,9	381,4	432,7	443,2	494,5
Ballastierung							
In geschlossenen Räumen							
Aufbau mittig	0	0	0	0	0	0	0
Aufbau seitlich	LO R6	LO R8	LO R8	LO R10	LO R12	LO R14	LO R14
Aufbau seitlich mit Wandabstützung	0	0	0	0	0	0	0
Im Freien							
Aufbau mittig	0	0	0	X	X	X	X
Aufbau seitlich	LO R16	LO R20	X	X	X	X	X
Aufbau seitlich mit Wandabstützung	0	0	0	X	X	X	X

Bei Aufbau mit verstellbarem Fahrblech muss dieser voll ausgezogen sein. X = nicht zulässig / nicht möglich 0 = kein Ballast erforderlich Angaben in Stück Ballastgewichte à 10 kg.

Zur Ballastierung sind Layher Ballastgewichte, Art.-Nr. 1249.000, à 10 kg zu verwenden. Diese werden durch die Sterngriff-Kupplung schnell und sicher an der richtigen Stelle befestigt.

Es dürfen keine flüssigen oder körnigen Ballaststoffe verwendet werden. Die Ballastgewichte sind gleichmäßig auf alle Befestigungspunkte für den Ballast zu verteilen (siehe Seite 20 – 23)

Beispiel: L2, r2 → 2 Ballastgewichte à 10 kg müssen auf der linken und 2 Ballastgewichte à 10 kg müssen auf der rechten Seite der Standleiter befestigt werden
L6, R16 → 6 Ballastgewichte à 10 kg müssen auf der linken und 16 Ballastgewichte à 10 kg müssen auf der rechten Seite an den Gerüststützen befestigt werden

r und R beziehen sich bei seitlichem Aufbau immer auf die dem Gerüst abgewandte Seite; l und L beziehen sich auf die dem Gerüst zugewandte Seite (siehe auch Kapitel 9 Ballastierung auf Seite 20 – 23)

5. AUFBAUFOLGE Sicherheitsaufbau P2

Die allgemeinen Aufbau- und Verwendungshinweise auf den Seiten 4 – 5 sind zu beachten. Die gezeigten Aufbaubeispiele sind für den Einsatz in geschlossenen Räumen bis zu einer max. Standhöhe von 12 m sowie im Freien bis zu einer max. Standhöhe von 8 m vorgesehen. Die Einrastklauen aller Teile sind von oben her in die Standleitern einzu-rasten. Das Gerüst ist nach dem Grundaufbau lotrecht auszurichten. Dies geschieht über die Gewindespindeln der Lenkrollen 1.



Die Lenkrollen sind beim Auf-, Um- oder Abbau, bzw. während sich Personen auf dem Gerüst befinden, zu arretieren.

Keile im System sind bis zum Prellschlag festzuschlagen. Schraubkupplungen sind generell fest anzuziehen (50 Nm).

Auf der obersten Gerüstebene kann anstelle zweier Geländer auch ein Doppelgeländer 18 bzw. ein FG-Träger 19 montiert werden. Bitte beachten Sie in diesem Fall, dass für die Montage und die Demontage zwei zusätzliche Geländer vorhanden sein müssen, um den kollektiven Seitenschutz zu gewährleisten. Diese können nach dem Einsetzen der Doppelgeländer bzw. des FG-Trägers wieder entfernt werden.

Die Positionsnummern der Einzelteile beziehen sich auf die Einzelteilliste auf den Seiten 27 – 30.

Grundaufbau Gerüsttyp 1401101

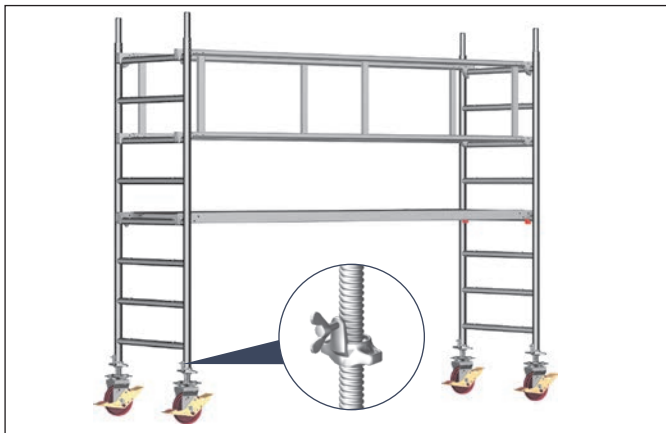

1. Die Lenkrollen 1 werden in die 2,00-m-Standleitern 15 eingesteckt und durch Festdrehen der Flügelschrauben an den Spindelmuttern gegen Herausfallen gesichert.
2. Die beiden Standleitern 15 mit zwei Doppelgeländern 18 verbinden. Die Durchstiegsbrücke 25 in die vierte Sprosse von unten der 2,00-m-Standleitern 15 einhängen.

Grundaufbau

Gerüsttypen 1401102, 1401104, 1401106, 1401108 und 1401110

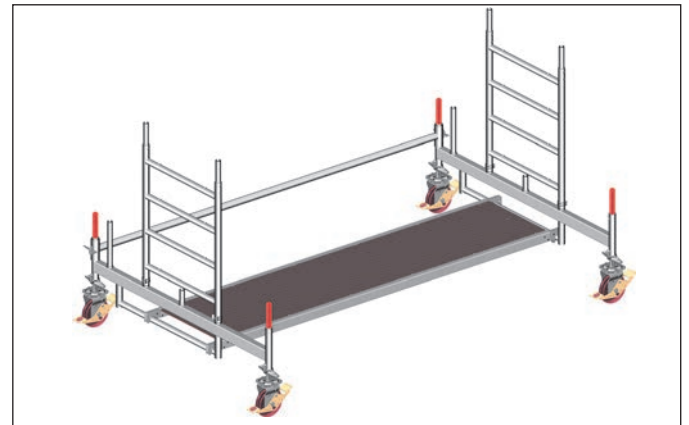

1. Die Lenkrollen 1 in die Fahrbalken 7/8 einstecken und durch Festdrehen der Flügelschrauben an den Spindelmuttern gegen Herausfallen sichern.
2. Die Fahrbalken 7/8 sind mit einem Basisrohr 9, einer Basisstrebe 10 und einer Belagbrücke 26 zu verbinden.
3. Zwei 1,00-m-Standleitern 14 auf die Fahrbalken aufstecken und mit Federsteckern 16 sichern.

Der weitere Aufbau erfolgt gem. S. 13 „Aufbau der Zwischenbühnen“.

Grundaufbau

Gerüsttypen 1401103, 1401105, 1401107,
1401109 und 1401111

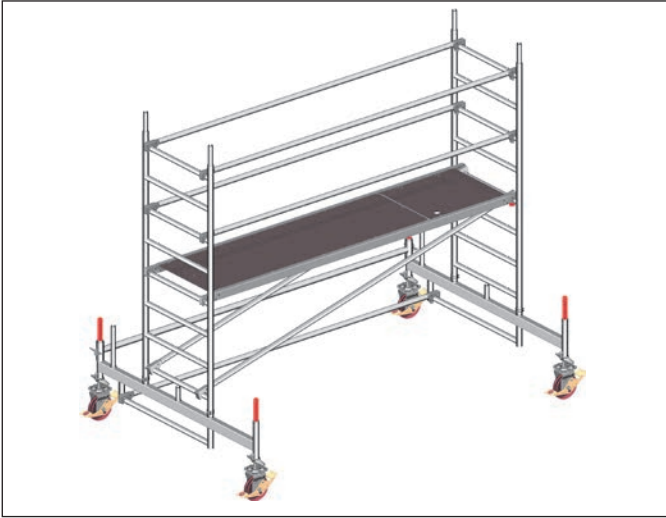

1. Die Lenkrollen 1 in die Fahrbalken 7/8 einstecken und durch Festdrehen der Flügelschrauben an den Spindelmuttern gegen Herausfallen sichern.
2. Die Fahrbalken 7/8 sind mit einem Basisrohr 9, einer Basisstrebe 10 und einem Geländer 16 am Bügel des Fahrbalkens miteinander zu verbinden.
3. Eine 2,00-m-Standleiter 15 auf den Fahrbalken 7/8 aufstecken und mit Federsteckern 16 sichern. Zwei Geländer 17 an der obersten Sprosse einhängen und mit einer zweiten 2,00-m-Standleiter 15 verbinden. Anschließend die zweite 2,00-m-Standleiter 15 auf den Fahrbalken aufstecken und mit Federsteckern 16 sichern. (Evtl. im Bestand befindliche Doppelgeländer müssen als Seitenschutz der ersten Ebene eingebaut werden. Die zuvor als vorlaufender Seitenschutz eingebauten Geländer werden nach Montage der Doppelgeländer wieder demontiert.)
4. Zwei Diagonalen 21 und Durchstiegsbrücke 25 montieren. **Dabei muss beachtet werden, dass die beiden Diagonalen parallel zueinander in Richtung der Durchstiegsklappe eingebaut werden.**
5. Auf die nächste Ebene aufsteigen und zusätzliche Geländer 17 an der zweiten Sprosse über der Standfläche montieren.

Der weitere Aufbau erfolgt gem. S. 13 „Aufbau der Zwischenbühnen“.

Grundaufbau

Gerüsttypen 1401124, 1401126, 1401128, 1401130,
1401146, 1401148 und 1401150



1. Die Lenkrollen 1 werden in die 1,00-m-Standleitern 14 eingesteckt und durch Festdrehen der Flügelschrauben an den Spindelmuttern gegen Herausfallen gesichert.
2. Weitere 2,00-m-Standleitern 15 aufstecken. Die beiden Fahrgerüst-seitenteile an den obersten Sprossen und an den untersten Sprossen jeweils mit zwei Geländern 17 verbinden.
3. Zwei Diagonalen 20 überkreuz einbauen. Anschließend eine Durchstiegsbrücke 25 einhängen.
4. Um den Maximalabstand zur ersten Sprosse einzuhalten, muss ein Aufstiegsbügel 11 an der Aufstiegsseite des Fahrerüstes montiert werden.
5. Auf die nächste Ebene aufsteigen und zusätzliche Geländer 17 an der zweiten Sprosse über der Standfläche montieren.

Der weitere Aufbau erfolgt gem. S. 13 „Aufbau der Zwischenbühnen“.

Grundaufbau

Gerüsttypen 1401125, 1401127, 1401129, 1401131, 1401145, 1401147, 1401149 und 1401151



1. Die Lenkrollen **1** werden in die 2,00-m-Standleitern **15** eingesteckt und durch Festdrehen der Flügelschrauben an den Spindelmuttern gegen Herausfallen gesichert.
2. Die beiden Fahrgerüstseitenteile an den obersten Sprossen und an den untersten Sprossen jeweils mit zwei Geländern **17** verbinden.
3. Zwei Diagonale **21** und Durchstiegsbrücke **25** montieren. Dabei muss beachtet werden, dass die beiden Diagonalen parallel zueinander in Richtung der Durchstiegsklappe eingebaut werden.
4. Um den Maximalabstand zur ersten Sprosse einzuhalten, muss ein Aufstiegsbügel **11** an der Aufstiegsseite des Fahrgerüsts montiert werden.
5. Auf die nächste Ebene aufsteigen und zusätzliche Geländer **17** an der zweiten Sprosse über der Standfläche montieren. (Evtl. im Bestand befindliche Doppelgeländer **18** müssen als Seitenschutz der ersten Ebene eingebaut werden. Die zuvor als vorlaufender Seitenschutz eingebauten Geländer werden nach Montage der Doppelgeländer wieder demontiert.)

Der weitere Aufbau erfolgt gemäß „Aufbau der Zwischenbühnen“ (siehe rechts).

Aufbau der Zwischenbühnen

Alle Gerüsttypen



Die folgenden Aufbauschritte 1 bis 5 wiederholen sich je nach Aufbauhöhe mehrmals.

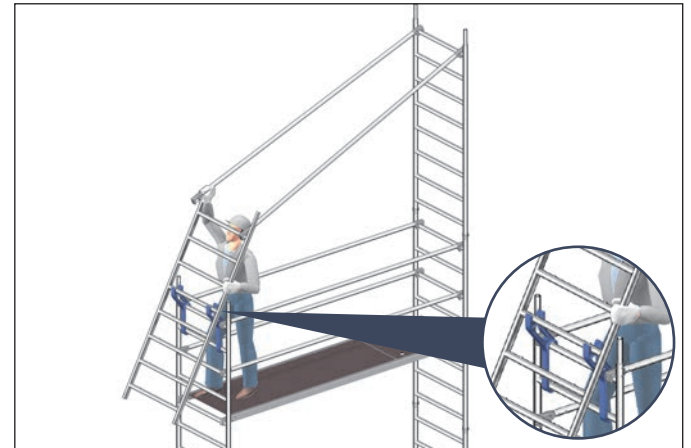

1. Erste 2,00-m-Standleiter **15** aufstecken und durch Federstecker **16** sichern.
2. Anbringen der Uni Montagehaken **27** und Positionierung der zweiten Standleiter **15** zur Montage der Geländer **17**.



3. Standleiter mit Geländer nach oben schwenken, aufstecken und mit Federsteckern **16** sichern.

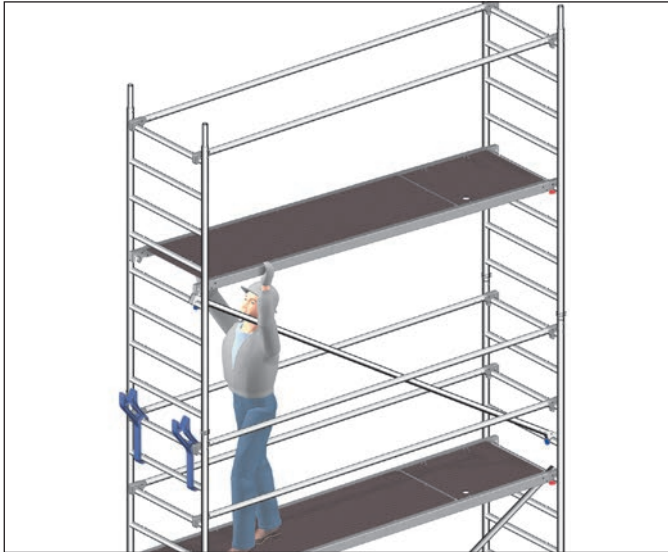

4. Diagonalen 20 und Durchstiegsbrücke 25 einsetzen. Die Diagonalen müssen auf beiden Seiten turmartig (Zick-zack-Form) eingebaut werden.



5. Auf die nächste Ebene aufsteigen und zusätzliche Geländer 17 an der zweiten Sprosse über der Standfläche montieren.

Abschluss der Arbeitsbühne Alle Gerüsttypen

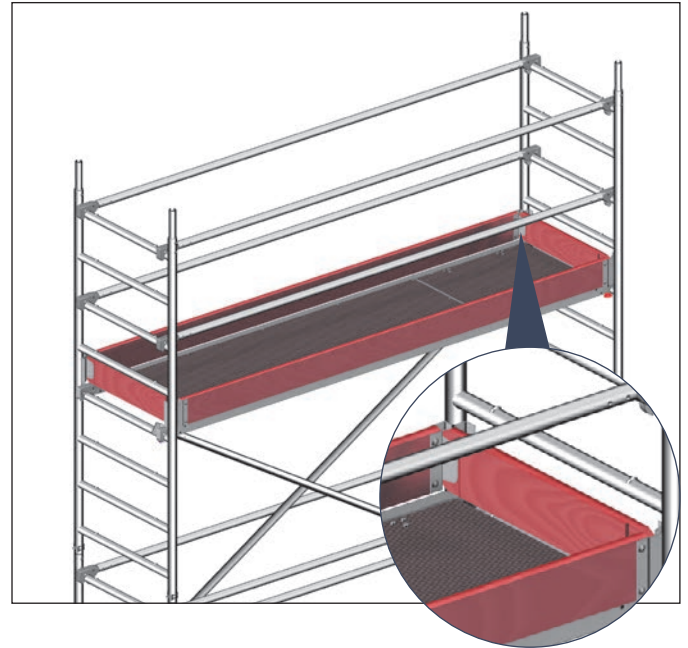

1. Zum Abschluss der Arbeitsbühne müssen Bordbretter mit Klaue 30 und Stirnbretter 31 angebracht werden.



Sollte eine Zwischenbühne ebenfalls als Arbeitsbühne benutzt werden, müssen hier ebenfalls Bordbretter angebracht werden.

Betätigen der Lenkrollen

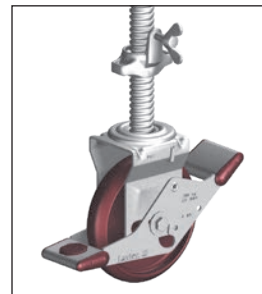

Die Lenkrollen sind im Aufbau und Arbeitszustand durch Drücken des mit Stop gekennzeichneten Bremshebels festzustellen.

In gebremstem Zustand muss der mit Stop gekennzeichnete Hebel unten sein. Zum Verschieben werden die Rollen durch Drücken des gegenüberliegenden Hebels gelöst.

Verstellen des Fahrbalkens

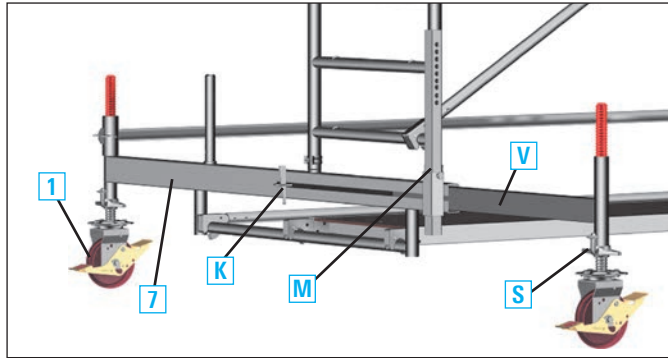

Der verstellbare Fahrbalken 7 ermöglicht das Arbeiten in mittlerer Stellung und an der Wand ohne eine Demontage des Gerüsts. Er kann im aufgebauten Zustand ein- und ausgeschoben werden. Es ist zu beachten, dass vor dem Verstellen auf jeden Fall die in der Ballastierungstabelle angegebenen Ballastgewichte an der richtigen Stelle angebracht sind (siehe Seite 8 – 10). Zum Verstellen im aufgebauten Zustand wird die am Fahrbalken 7 angebrachte Mittelstütze M so weit wie möglich abgelassen und gesichert. Die Lenkrollen 1 werden an den Schiebeteilen durch Drehen der Spindel S so weit entlastet, dass sich das Verstellteil V nach Lösen des Klemmkeils K verstellen lässt. Nach dem Verstellen ist der Klemmkeil K festzusetzen, die Lenkrolle 1 durch Ausdrehen der Spindel wieder zu belasten und die Mittelstütze M hochzusetzen und zu sichern.

Maximale Ausspindelung der verschiedenen Typen

Aufbau mit 1323.180

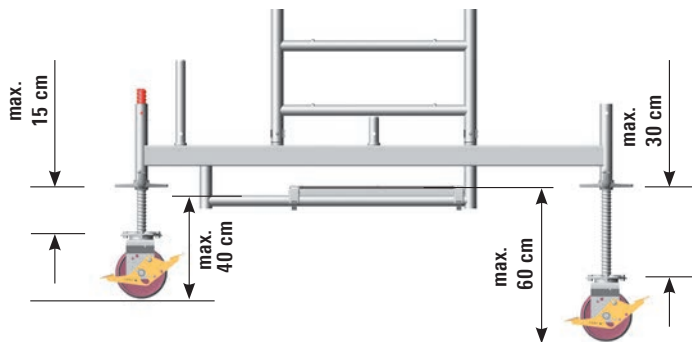

Aufbau mit 1323.320

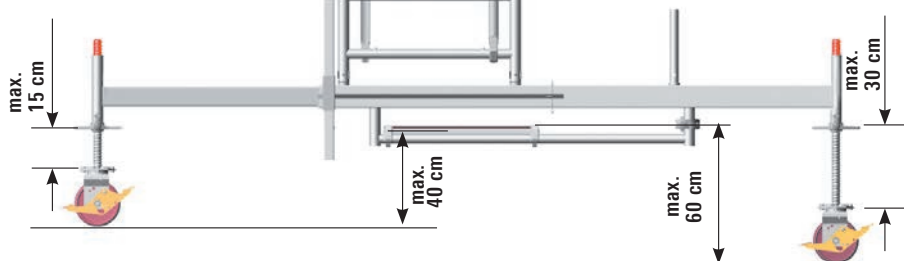

Aufbau direkt auf Rollen mit Aufstiegsbügel

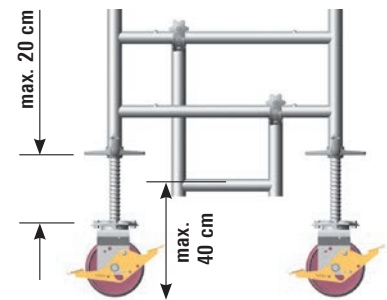

Aufbau direkt auf Rollen

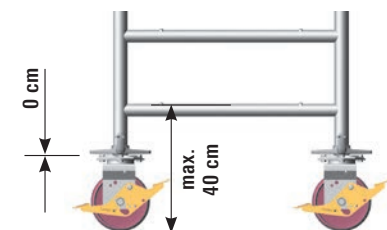

6. ABBAUFOLGE

Der Abbau erfolgt in umgekehrter Reihenfolge wie der Aufbau (siehe Seite 11 – 15).

Beim Abbau sind die jeweiligen Aussteifungselemente wie Diagonalen, Geländer oder Durchstiegsbrücken erst zu entfernen, wenn die darüberliegenden Standleitern abgebaut sind.

Zum Ausheben der einzelnen Teile werden die Schließbügel der Einrastklauen durch Drücken geöffnet.

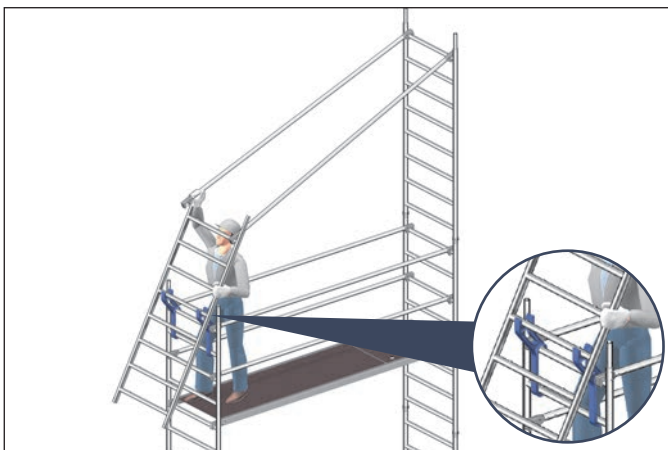

Beim Abbau einer Zwischen- oder Arbeitsbühne werden die obersten Geländer erst von der darunterliegenden Ebene aus demontiert. Dies geschieht mithilfe eines auf Kniehöhe eingebauten Geländers.

Sie wird auf die 2. Sprosse von oben aufgelegt und wirkt als Hebel zum Öffnen der Einrastklaue (siehe Detail).

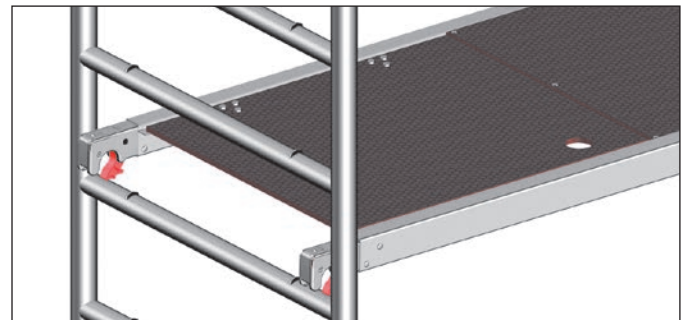

Die **roten/orangen** Schließbügel der Böden ermöglichen, durch ihre speziell dafür gestaltete Geometrie, den mühelosen Ein- und Ausbau durch eine Person; sie sind zuerst zu lösen und der Belag mit den geöffneten Bügeln auf die Sprosse aufzulegen, dann erst werden die gegenüberliegenden Bügel gelöst und der Belag ausgehoben.

7. AUFSTIEG ÜBER EINHÄNGELEITER

Für einen komfortableren Aufstieg können die Typen 1401102–1401111 / 1401131 / 1401145–1401151 problemlos mit der Stufeneinhängeleiter 34 ausgestattet werden.

Die Leiter wird dazu einfach mittels den Einrastklauen am oberen Ende der Leiter im Bereich der Durchstiegsklappe in die 8. Sprosse der Standleiter (Bodenhöhe) eingerastet und auf dem darunterliegenden Boden aufgestellt.

Bei der Ausstattung von Typen mit Fahrbalken gilt es zu beachten, dass in der Ebene des Fahrbalkens die Stufeneinhängeleiter 34 mit dem dafür vorgesehenen Leiternstützen-Set 37 ausgestattet wird, um den Auftrittswinkel der Stufen einzuhalten.



8. TEILELISTE

Gerüsttyp	Artikel-Nr.	1401101	1401102	1401103	1401104	1401105	1401106	1401107	1401108	1401109	1401110	1401111
Geländer 2,85 m	1205.285	0	4	9	8	13	12	17	16	21	20	25
Doppelgeländer 2,85 m	1206.285	2	0	0	0	0	0	0	0	0	0	0
Diagonale 3,35 m	1208.285	0	2	2	4	4	6	6	8	8	10	10
Diagonale 2,95 m	1208.295	0	0	2	0	2	0	2	0	2	0	2
Basisrohr 2,85 m	1211.285	0	1	1	1	1	1	1	1	1	1	1
Stirnbordbrett 0,75 m	1238.075	0	2	2	2	2	2	2	2	2	2	2
Bordbrett 2,85 m mit Klaue	1239.285	0	2	2	2	2	2	2	2	2	2	2
Belagbrücke 2,85 m	1241.285	0	1	0	1	0	1	0	1	0	1	0
Durchstiegsbrücke 2,85 m	1242.285	1	1	2	2	3	3	4	4	5	5	6
Federstecker 11 mm	1250.000	0	8	8	12	12	16	16	20	20	24	24
Lenkrolle 700–7 kN	1259.200	4	4	4	4	4	4	4	4	4	4	4
Standleiter 75/4–1,00 m	1297.004	0	2	0	2	0	2	0	2	0	2	0
Standleiter 75/8–2,00 m	1297.008	2	2	4	4	6	6	8	8	10	10	12
Fahrbalken mit Bügel	1323.180	0	2	2	2	2	2	0	0	0	0	0
Fahrbalken mit Bügel verst.	1323.320	0	0	0	0	0	0	2	2	2	2	2
Uni Montagehaken	1300.001	0	1	1	1	1	1	1	1	1	1	1
Ballast	1249.000	Anzahl der Ballastgewichte nach Tabelle Ballastierung, siehe Seite 8 – 10										

Aufbauvarianten mit Gerüststütze, ausziehbar: 1401122–1401131; mit Gerüststütze 5 m: 1401145–1401151

Gerüsttyp	Artikel-Nr.	1401122	1401123	1401124	1401125	1401126	1401127	1401128	1401129	1401130	1401131	1401145	1401146	1401147	1401148	1401149	1401150	1401151
Geländer 2,85 m	1205.285	6	10	10	14	14	18	20	22	22	26	14	14	18	20	22	22	26
Diagonale 3,35 m	1208.285	2	2	4	4	6	6	8	8	10	10	4	6	6	8	8	10	10
Diagonale 2,95 m	1208.295	0	2	0	2	0	2	0	2	0	2	2	0	2	0	2	0	2
Stirnbordbrett 0,75 m	1238.075	2	2	2	2	2	2	2	2	2	2	2	2	2	2	2	2	2
Bordbrett 2,85 m mit Klaue	1239.285	2	2	2	2	2	2	2	2	2	2	2	2	2	2	2	2	2
Durchstiegsbrücke 2,85 m	1242.285	1	2	2	3	3	4	4	5	5	6	3	3	4	4	5	5	6
Gerüststütze, ausziehbar	1248.260	4	4	4	4	4	4	4	4	4	4	0	0	0	0	0	0	0
FG-Verdrehsicherung	1248.261	4	4	4	4	4	4	4	4	4	4	4	4	4	4	4	4	4
Gerüststütze 5 m	1248.500	0	0	0	0	0	0	0	0	0	0	4	4	4	4	4	4	4
Federstecker 11 mm	1250.000	4	4	12	12	16	16	20	20	24	24	12	16	16	20	20	24	24
Lenkrolle 700–7 kN	1259.200	2	0	4	4	4	4	4	4	4	4	4	4	4	4	4	4	4
Standleiter 75/4–1,00 m	1297.004	2	0	2	0	2	0	2	0	2	0	0	2	0	2	0	2	0
Standleiter 75/8–2,00 m	1297.008	2	4	4	6	6	8	8	10	10	12	6	6	8	8	10	10	12
Aufstiegsbügel	1344.002	1	1	1	1	1	1	1	1	1	1	1	1	1	1	1	1	1
Uni Montagehaken	1300.001	1	1	1	1	1	1	1	1	1	1	1	1	1	1	1	1	1
Ballast	1249.000	Anzahl der Ballastgewichte nach Tabelle Ballastierung, siehe Seite 8 – 10																

Mehrbedarf für Sonderaufbau mit Konsolbelagflächen

Gerüsttyp	Artikel-Nr.	1 Konsolbelagfläche	2 Konsolbelagflächen
Stirnbordbrett 0,75 m	1238.075	2	4
Belagbrücke 2,85 m	1241.285	1	2
Federstecker	1250.000	4	8
Standleiter 75 / 4	1297.004	2	4
Zwischenbelag	1339.285	1	2
Alu-Konsole 0,75 m	1341.075	4	4



Die Gerüsttypen, die mit Konsolbelagflächen erweitert werden dürfen, sind den Seiten 8 – 10 (Ballastierung) zu entnehmen. Beim Einsatz von Konsolen darf das Gerüst nur auf einer Arbeitsebene mit $1,5 \text{ kN/m}^2$ (Gerüstgruppe 2) belastet werden. Es dürfen max. 2 Konsolbelagflächen angebaut werden. Beim Anbau von Konsolbelagflächen darf nicht ausgespindelt werden. Die jeweilige Arbeitsebene ist mit vollständigem Seitenschutz auszustatten.

9. BALLASTIERUNG

Anbringen der Ballastgewichte

Aufbau mittig:

Typ:
1401101

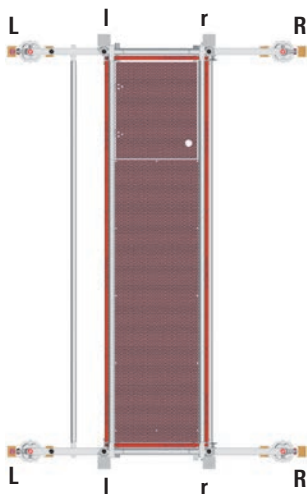
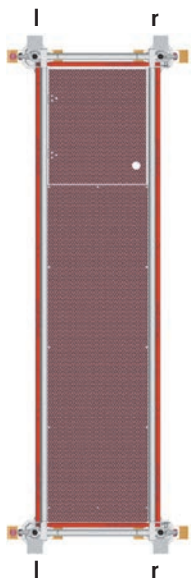

Typen:
1401102 – 1401106

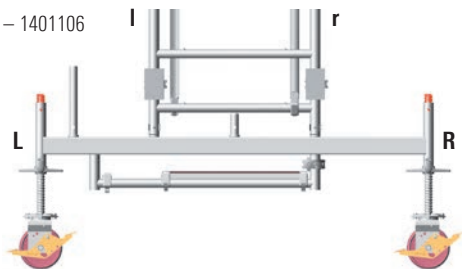

Typen:
1401107 – 1401111

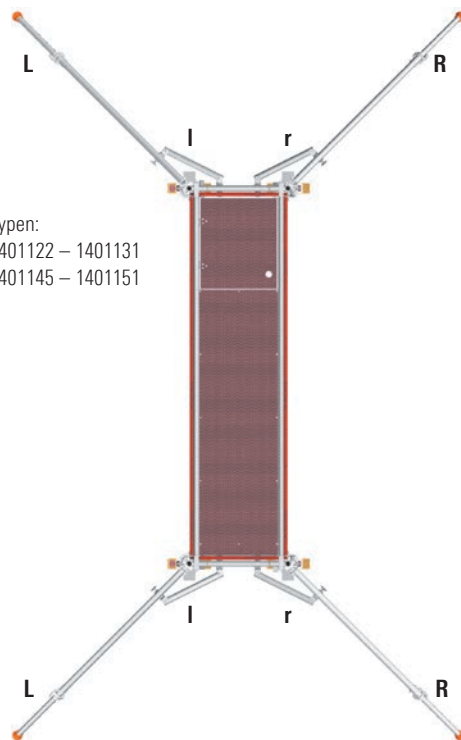
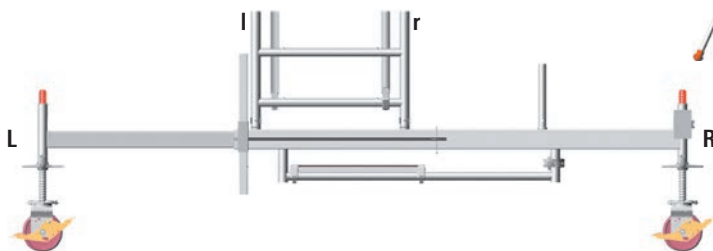

Typen:
1401122 – 1401131
1401145 – 1401151



Aufbau seitlich:

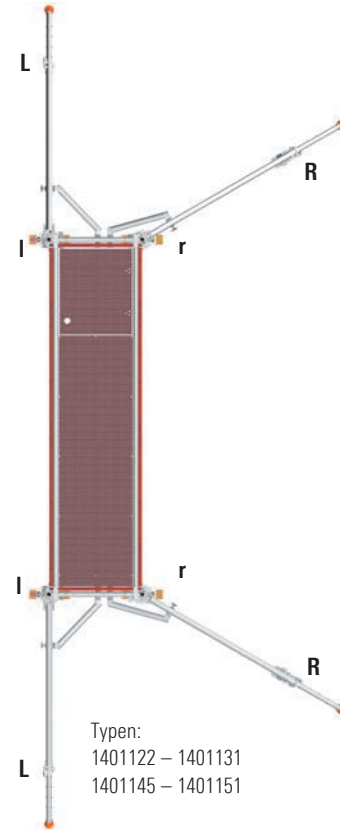
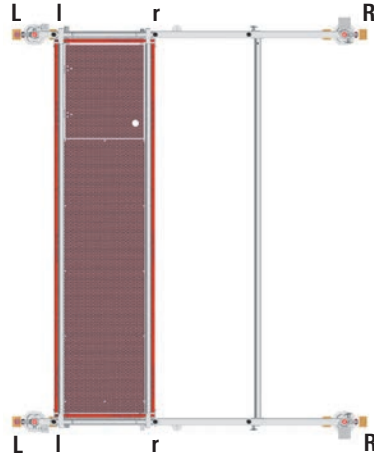
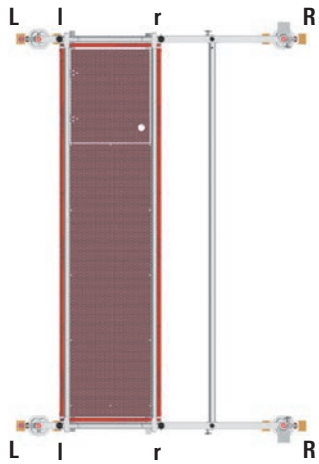

Typen:
1401102 – 1401106

Typen:
1401107 – 1401111

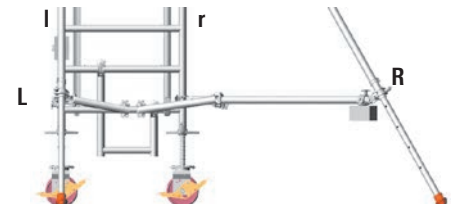
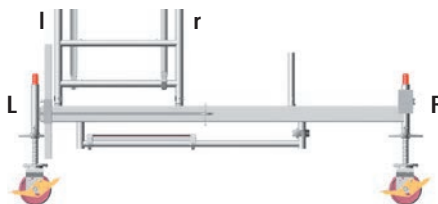
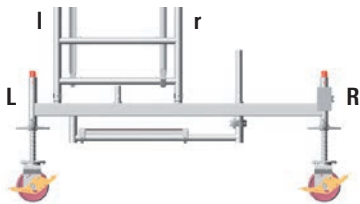

Aufbau mittig mit Konsolen:

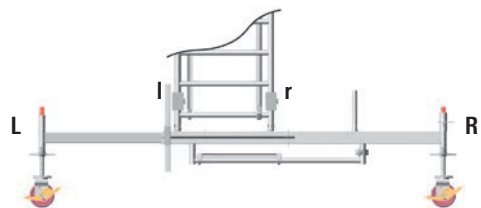
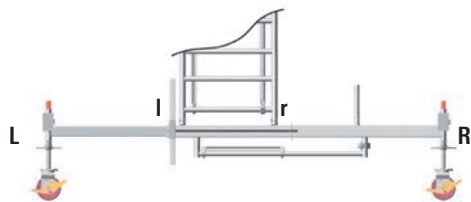
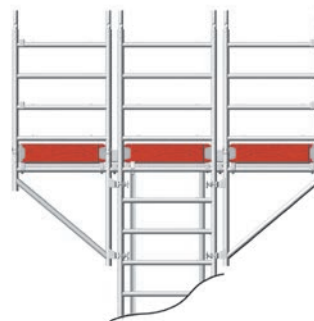
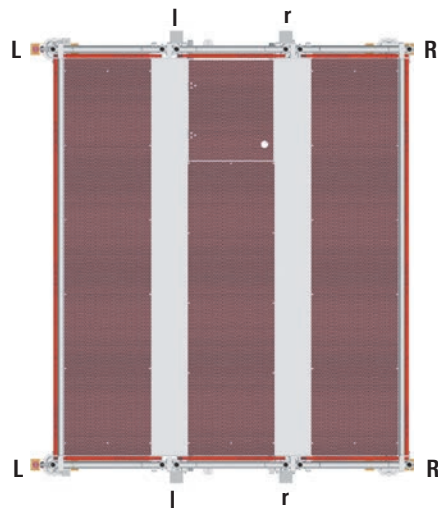
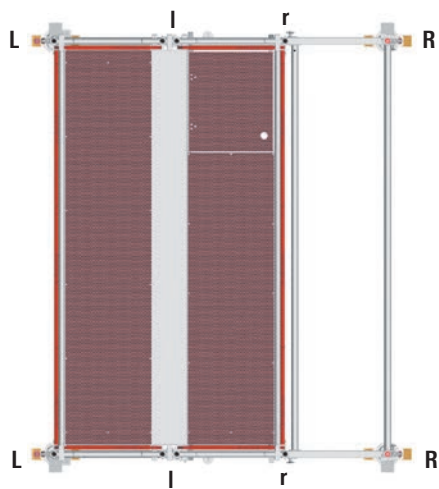

Aufbaubeispiel Typ 1401104

Aufbau im Freien in mittiger Stellung

Ballast: s. Seite 8



Gerüsttyp	1401104
Arbeitshöhe [m]	6,5
Gerüsthöhe [m]	5,75
Standhöhe [m]	4,5
Gewicht [kg] (ohne Ballast)	245,8
Ballastierung	
In geschlossenen Räumen	
Aufbau mittig	0
Aufbau seitlich	L0 R4
Aufbau seitlich mit Wandabstützung	0
Aufbau mittig mit 1 Konsole	L0 R2
Aufbau mittig mit 2 Konsolen	0
Im Freien	
Aufbau mittig	l5 r5
Aufbau seitlich	L0 R10
Aufbau seitlich mit Wandabstützung	0
Aufbau mittig mit 1 Konsole	L0 R2
Aufbau mittig mit 2 Konsolen	l8 r8

10. GERÜSTSTÜTZEN-ANBAU

Vor Aufbau Seite 11 – 14 „Grundaufbau für Fahrgerüsttypen ohne Fahrbalken“ beachten. Bei dieser Aufbauform entfallen die festen und verstellbaren Fahrbalken. Sie werden durch Gerüststützen, ausziehbar oder Gerüststützen, 5 m ersetzt.



An jedem Holm der Standleiter 14 / 15 ist eine Gerüststütze 32 / 33 wie folgt anzubringen.

Die obere Halbkupplung der Gerüststütze 32 / 33 wird in entsprechender Höhe an der Standleiter 14 / 15 positioniert, vor dem endgültigen Festziehen der Sterngriffe erfolgt die Positionierung des Querrohres mittels der Halbkupplung ebenfalls in entsprechender Höhe an der Standleiter 14 / 15. Nach der Ausrichtung der Gerüststützen in der richtigen Stellung (wandseitig oder freistehend) sowie unter Beachtung von einem festen Aufstand auf dem Boden sind die Halbkupplungen mittels der Sterngriffe fest anzuziehen.

Es muss gewährleistet sein, dass an der Gerüststütze ausziehbar die Federstecker in den teleskopierbaren Teilen sicher einrasten.

Die Ausrichtung der Gerüststützen ist wie folgt einzustellen:

Freistehender Aufbau:

jeweils ca. 60° zur Gerüstlängsseite (Bild links).

Wandseitiger Aufbau:

Wandseitig ca. 90° zur Gerüststirnseite

Wandabgewandte Seite ca. 60° zur Gerüstlängsseite (Bild rechts).

Die genannten Winkelmaße können nach Anbau der Gerüststützen anhand der Längenmaße „Abstand L“ überprüft werden.

Um sicherzustellen, dass sich die Position der Gerüststützen z.B. durch unbeabsichtigtes Verdrehen, nicht verändern kann, ist nun die FG-Verdrehsicherung 34 an die Gerüststütze 32 / 33 anzubringen.

Die FG-Verdrehsicherung wird zwischen der Standleiter und der Gerüststütze 32 / 33 so positioniert, dass eine Halbkupplung am Querrohr der Gerüststütze und die zweite Halbkupplung an der Sprosse Standleiter befestigt wird. Nach der Positionierung sind die Halbkupplungen mittels der Sterngriffe fest anzuziehen.

Bei Verfahren der fahrbaren Arbeitsbühne ist die Gerüststütze max. 2 cm vom Boden anzuheben.

Die entsprechende Ballastierung der einzelnen Typen kann der Tabelle Ballastierung (s. Seite 9 – 10) entnommen werden. Bei Arbeiten, die an einer tragfähigen Wand ausgeführt werden, können auf beiden Seiten des Gerüsts Wandabstützungen montiert werden, welche die Ballastierung entsprechend der Tabelle Ballastierung (s. Seite 9 – 10) reduzieren können.

Freistehender Aufbau

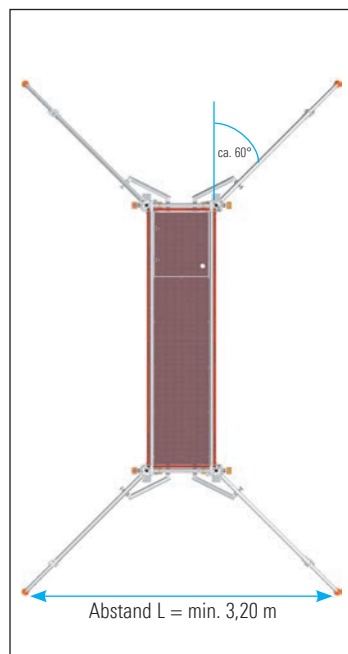

Wandseitiger Aufbau

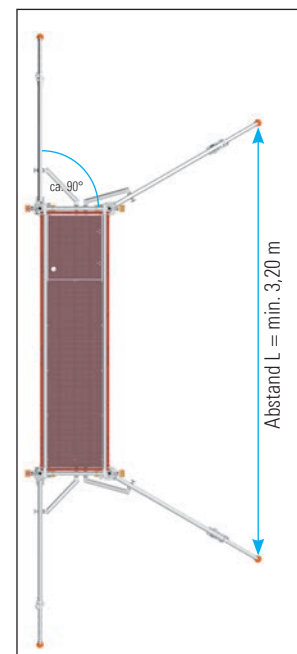

11. WANDABSTÜTZUNG (auf Druck VERANKERUNG (auf Druck und Zug)



Für Arbeiten, die an einer tragfähigen Wand ausgeführt werden, kann die Ballastierung entsprechend der Tabelle **Ballastierung** (siehe Seite 8 bis 10) reduziert werden. In diesem Fall sind auf beiden Seiten des Gerüsts Wandabstützungen oder Verankerungen einzubauen. Dazu wird das Uni-Abstandsrohr 23 verwendet und mit je zwei Kupplungen 24 an der Standleiter 14/15 befestigt.

Um eine Abstützung zu erzielen, wird der Gummifuß an der Wand angelegt (s. Detail A). Um eine Verankerung zu erzielen, wird das Uni-Abstandsrohr um 180° gedreht verwendet und in eine zuvor in der Wand angebrachte Augenschraube eingehängt (s. Detail B).

Die Fahrbalken sind so einzubauen, dass sie an der wandabgewandten Seite auskragen.

Die Wandabstützungen/Verankerungen sind in Höhe der obersten Arbeitsbühne oder höchstens 1 m tiefer anzubringen.

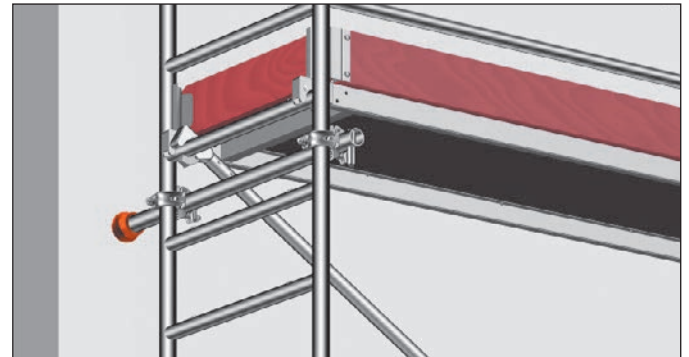

Detail A

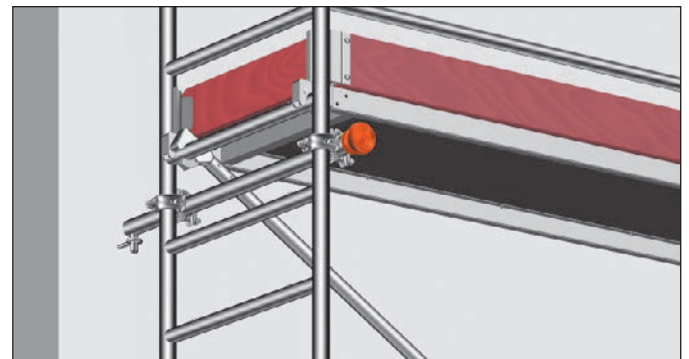

Detail B

12. AUFBAU MIT KONSOLEN

Welche Gerüsttypen mit Konsolen erweitert werden dürfen, ist der Tabelle der Gerüsttypen auf der Seite 8 zu entnehmen.

Bei Einsatz von Konsolen gilt es zusätzlich Folgendes zu beachten:

- Das Gerüst darf nur auf einer Arbeitsebene mit 1,5 kN/m (Gerüstgruppe 2) belastet werden.
- Aufgrund der Stabilität ist auf eine Ausspindelung bei Aufbau mit Konsolen zu verzichten.
- Die jeweilige Arbeitsbühne ist mit vollständigem Seitenschutz auszustatten.
- Die Standleitern sind in mittiger Stellung aufzubauen.
- Die entsprechenden Ballastgewichte (s. Ballastierungstabellen S. 8 – 10) sind vor dem Anbau der Konsolen anzubringen.
- Es dürfen maximal 2 Konsolbelagflächen an ein Gerüst angebaut werden. Die Konsolbelagflächen können einseitig, beide auf einer Seite oder beidseitig eingesetzt werden.
- Die Konsolbelagflächen können überall dort eingebaut werden, wo im Gerüst auch ein Belag in dieser Höhe liegt.

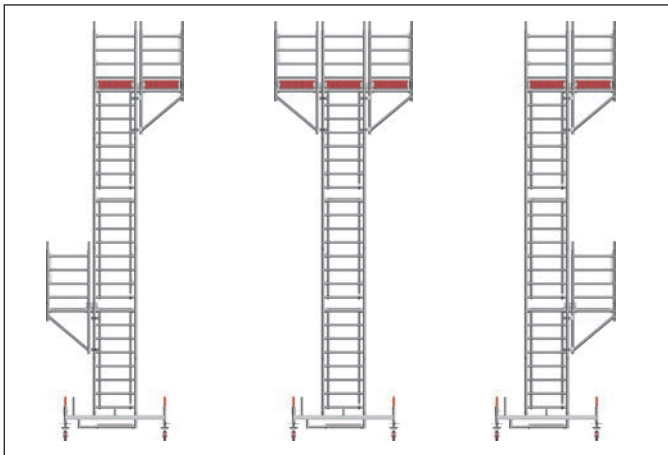

WARNUNG

Bei Nichtbeachtung der Ballastierungstabelle besteht erhöhte Unfallgefahr durch Kippen bei einseitiger Belastung.

1. Gerüstaufbau bis zur benötigten Höhe nach der bereits beschriebenen Aufbaufolge (S. 11 ff).
2. Vor Anbau der Konsolen wird der Seitenschutz auf 0,50 m Höhe und die Bordbretter an dieser Stelle demontiert.
3. In der Höhe des Durchstiegs werden pro Seite 2 Konsolen mit den Kupplungen so angeschraubt, dass die Sprossen der Alu-Konsolen 0,75 m in gleicher Höhe mit den Standleitersprossen sind.
4. Nun wird der Belag in die Konsolensprossen eingehängt.

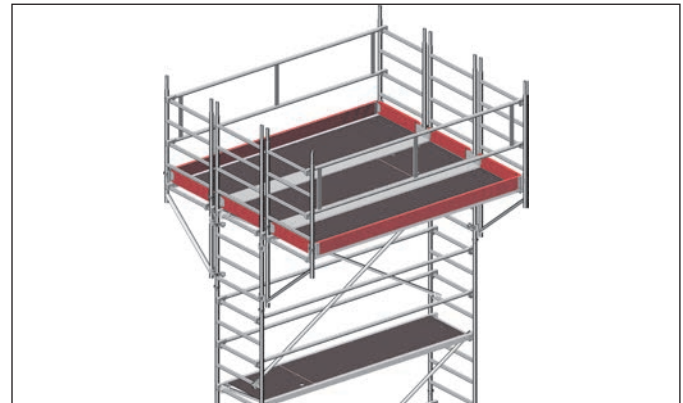

5. Auf die Konsole 0,75 m wird je eine 1,00-m-Standleiter aufgesteckt, an denen dann der zuvor demontierte Seitenschutz auf 1 m Höhe montiert wird. Anschließend kann das noch am Gerüst verbliebene Geländer auf der Höhe von 0,50 m eingebaut werden.
6. Der Zwischenbelag 2,85 m wird zwischen den Belag und der Durchstiegsbrücke eingelegt und in die Konsolensprossen 0,75 m eingerastet.
7. Fertigstellen des vorschriftsmäßigen Seitenschutzes je nach Gerüsttyp durch Einbau der Bordbretter 2,85 m. Diese zwischen die Standleitern auf der Konsole einstellen und durch Einfügen von Stirnbordbrettern sichern.
8. Für den Anbau einer zweiten Konsolbelagfläche werden die Schritte 2–7 wiederholt.

Abbau

Der Abbau der Konsolen geschieht in umgekehrter Reihenfolge wie der Aufbau. Nach Abbau der Konsolen kann das gesamte Gerüst wie unter Abbaufolge (s. Seite 16) demontiert werden.

13. EINZELTEILE DES SYSTEMS

1



1259.201 Lenkrolle 700
Kunststoffrad, Ø 200 mm.
Mit Fußspindel,
Verstellbereich 0,30 – 0,60 m,
Spindelmutter mit Feststeller, Rolle mit
Doppelbremshebel und Lastzentrierung
in gebremstem Zustand.
Zulässige Belastung: 7,0 kN (≈ 700 kg).

*Funktionstüchtiger Vorgängerartikel
1259.200 (o. Abb.) kann weiterhin
verwendet werden.*

2



**1259.202 Lenkrolle 700
mit Polyurethan-Belag**
Kunststoffrad, Ø 200 mm.
Mit Fußspindel,
Verstellbereich 0,30 – 0,60 m,
Spindelmutter mit Feststeller, Rolle mit
Doppelbremshebel und Lastzentrierung
in gebremstem Zustand.
Zulässige Belastung: 7,0 kN (≈ 700 kg).

*Funktionstüchtiger Vorgängerartikel
1268.200 (o. Abb.) kann weiterhin
verwendet werden.*

3



1260.201 Lenkrolle 1000
Kunststoffrad, Ø 200 mm aus
Polyamid. Mit Fußspindel,
Verstellbereich 0,30 – 0,60 m,
Spindelmutter mit Feststeller, Rolle mit
Doppelbremshebel und Lastzentrierung
in gebremstem Zustand.
Zulässige Belastung: 10 kN (≈ 1.000 kg).

*Funktionstüchtiger Vorgängerartikel
1260.200 (o. Abb.) kann weiterhin
verwendet werden.*

4



**1260.202 Lenkrolle 1000 mit
elektrisch leitfähigem Polyurethan-
Belag**
Kunststoffrad, Ø 200 mm aus
Polyamid mit Laufbelag aus
elektrisch leitfähigem Polyurethan.
Mit Fußspindel, Verstellbereich
0,30 – 0,60 m, Spindelmutter
mit Feststeller, Rolle mit Doppel-
bremshebel und Lastzentrierung
in gebremstem Zustand. Zulässige
Belastung 10 kN (≈ 1.000 kg).
Spezialrolle für empfindliche Böden
und durch elektrische Leitfähigkeit
einsetzbar in explosionsgeschützten
oder in ESD-gefährdeten Bereichen,
elektrischer Ableitwiderstand nach
DIN EN 12526 < 104 Ω

5



**1300.150 Lenkrolle D=150
mit Spindel 250**
Kunststoffrad, Ø 150 mm, mit
Fußspindel, Verstellbereich 0 – 0,20 m,
Spindelmutter mit Feststeller,
Rolle mit Doppelbremshebel und
Lastzentrierung im gebremsten
Zustand.
Zulässige Belastung: 7 kN (≈ 700 kg).

6



1323.180 Fahrbalken m. Bügel 1,80 m
Stahl-Rechteckrohr, feuerverzinkt.
Zur Basisverbreiterung für
fahrbare Arbeitsbühnen. Breite
1,80 m, Gew. 16,8 kg.

7



**1323.320 Fahrbalken
mit Bügel 3,20 m, verstellbar**
Stahl-Rechteckrohr, feuerverzinkt.
Zur Basisverbreiterung für fahrbare
Arbeitsbühnen. Breite max. 3,20 m,
min. 2,30 m, Gew. 42,5 kg.

8



1338.320 Fahrbalken mit 2 Rohrverbindern, 3,20 m, verstellbar
Stahl-Rechteckrohr, feuerverzinkt.
Zur Basisverbreiterung für fahrbare Sonderaufbauten. Breite max. 3,20 m, min. 2,30 m, Gew. 42,6 kg.

9

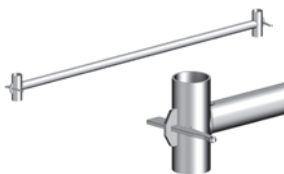

1211.285 Basisrohr 2,85 m
Stahlrohr, feuerverzinkt.
Länge 2,85 m, Gew. 12,2 kg.

10



1324.285 Basisstrebe 2,85 m
mit 2 Halbkupplungen, Stahlrohr
feuerverzinkt, Länge 2,85 m,
Gew. 9,3 kg.

11



1344.002 Aufstiegsbügel 0,3
aus Aluminium, Länge 0,27 m,
Gew. 2,9 kg.

12



1249.000 Ballast (10 kg)
aus Stahl, feuerverzinkt mit
Halbkupplung.

13



1337.000 Rohrverbinder, verstellbar
für Doppelaufbau, aus Stahl,
feuerverzinkt. Mit Fahrbalken
Nr. 1338.320 zu verwenden.
Gew. 2,1 kg.

14



1297.004 Standleiter 75/4
aus Aluminium mit eingepresstem
Rohrverbinder.
Sprossen mit rutschsicherer
Riffelung. Höhe 1,00 m,
Breite 0,75 m, Gew. 4,7 kg.

15



1298.004 Standleiter 75/4
aus Aluminium mit verschraubtem
Rohrverbinder.

1297.008 Standleiter 75/8
aus Aluminium mit eingepresstem
Rohrverbinder.
Sprossen mit rutschsicherer
Riffelung. Höhe 2,00 m,
Breite 0,75 m, Gew. 8,6 kg.

1298.008 Standleiter 75/8
aus Aluminium mit verschraubtem
Rohrverbinder.

16



1250.000 Federstecker
aus Stahl.
Gew. 0,1 kg.

17



1205.285 Geländer 2,85 m
aus Aluminium.
Länge 2,85 m,
Gew. 3,6 kg.

18



1206.285 Doppelgeländer 2,85 m
aus Aluminium.
Länge 2,85 m, Höhe 0,50 m,
Gew. 8,0 kg.

19

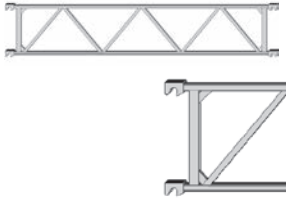

1207.285 Träger 2,85 m
aus Aluminium. Tragelemente im Gerüstbaukasten oder doppelter Seitenschutz.
Länge 2,85 m, Höhe 0,50 m, Gew. 9,6 kg.

20

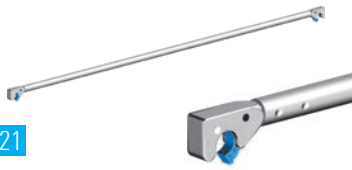

1208.285 Diagonale 3,35 m
aus Aluminium.
Länge 3,35 m, Gew. 4,1 kg.

21



1208.295 Diagonale 2,95 m
aus Aluminium.
Länge 2,95 m, Gew. 3,8 kg.

22



1347.335 Belagdiagonale 3,35 m
Gew. 5,0 kg.

23



1275.110 Uni-Abstandsrohr
Aluminium-Rohr, mit Haken und Gummifuß. Ø 48,3 mm, Länge 1,10 m, Gew. 1,4 kg.

24



4700.019 / 4700.022 Normalkupplung
19 oder 22 mm SW, Gew. 1,3 kg.

25

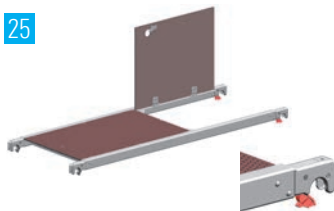

1242.285 Durchstiegsbrücke 2,85 m
Aluminium-Rahmen mit Belag und Klappe aus Sperrholz (BFU 100G) mit Phenolharzbeschichtung. Länge 2,85 m, Breite 0,68 m, Gew. 21,6 kg.

26

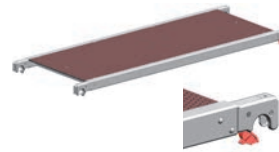

1241.285 Belagbrücke 2,85 m
Aluminium-Rahmen mit Belag aus Sperrholz (BFU 100G) mit Phenolharzbeschichtung. Länge 2,85 m, Breite 0,68 m, Gew. 20,0 kg.

27



1300.001 Uni Montagehaken
aus Polyethylen, Set bestehend aus 2 Stück. Gew. 1,2 kg.

28



1341.075 Konsole 0,75 m
für Fahrgerüste, aus Aluminium. Zur einseitigen oder zweiseitigen Verbreiterung der Arbeitsbühne. Breite 0,75 m, Höhe 0,90 m, Gew. 5,4 kg.

29



1339.285 Zwischenbelag 2,85 m
aus Aluminium. Für Konsolbauten. Länge 2,85 m, Breite 0,23 m, Gew. 10,5 kg.

30



1239.285 Bordbrett 2,85 m mit Klaue
aus Holz. Länge 2,86 m, Höhe 0,15 m, Gew. 5,6 kg.

31



1238.075 Stirnbordbrett 0,75 m
aus Holz. Länge 0,73 m, Höhe 0,15 m, Gew. 1,6 kg.

32

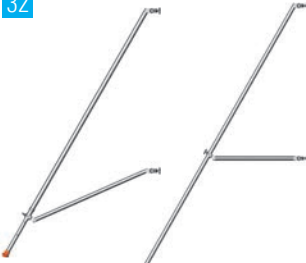

**1248.260 Gerüststütze,
ausziehbar**
aus Aluminium.
Länge 2,60 m,
Gew. 8,5 kg.

33



1248.500 Gerüststütze, 5 m
aus Aluminium.
Länge 5,00 m,
Gew. 14,9 kg.

34



1248.261 Verdrehsicherung
aus Aluminium.
Länge 0,50 m,
Gew. 2,8 kg.

36



1314.108 Einhängeleiter
8 Sprossen,
Gew. 5,8 kg.

Funktionstüchtiger Vorgängerartikel
1314.008 (o. Abb.) kann weiterhin
verwendet werden.

37



1314.109 Leiternstützen-Set
für Einhängeleiter
Art.-Nr. 1314.108

6344.400
FG Kennzeichnungsblock

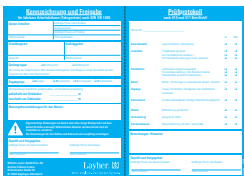

6344.010 Sichttasche,
mit integr. Verbotsschild.



14. ZERTIFIKAT

Aufgrund von eventuellen Ablaufdaten bzw. der Aktualität erhalten Sie das entsprechende Zertifikat auf Anfrage über die umseitig genannten Kontaktdaten.



Layher® 

Mehr möglich. Das Gerüst System.

Wilhelm Layher GmbH & Co KG
Gerüste Tribünen Leitern

Ochsenbacher Straße 56
74363 Güglingen-Eibensbach
Deutschland

Postfach 40
74361 Güglingen-Eibensbach
Deutschland
Telefon (0 71 35) 70-0
Telefax (0 71 35) 70-2 65
E-Mail info@layher.com
www.layher.com

