

Originalbetriebsanleitung

D

Operating Manual

EN

Mode d'emploi

F

Istruzioni per l'uso

IT

Manual de instrucciones

ES

Руководство по эксплуатации

RU

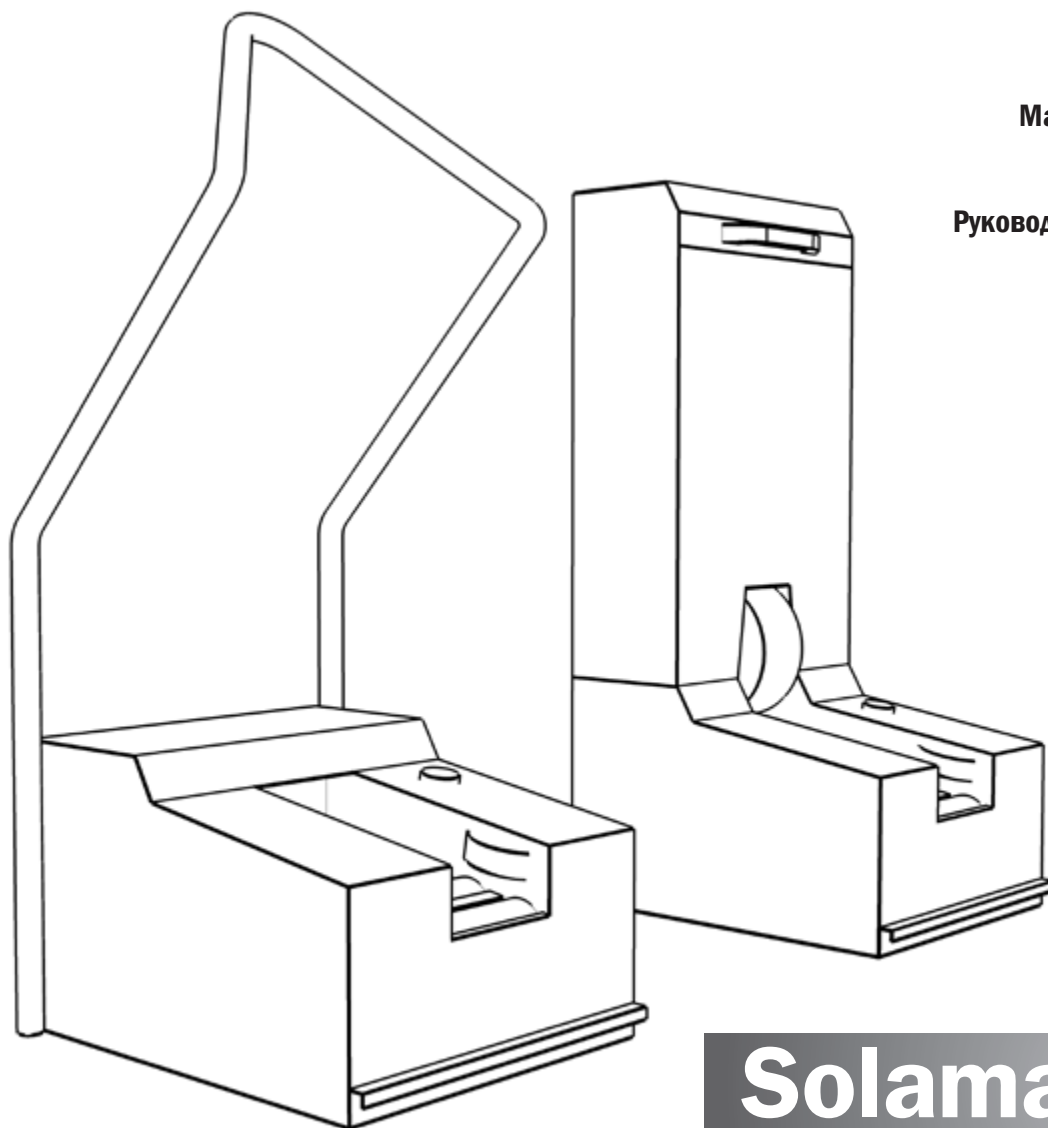

Solamat 90

Solamat 100

Solamat 200





WICHTIG – ZUERST LESEN

Nehmen Sie die Maschine erst in Betrieb, nachdem Sie diese Bedienungsanleitung gelesen und verstanden haben. Bei Fragen stehen wir Ihnen gerne zur Verfügung.

HEUTE Solamat Sohlenreinigungsmaschinen sind gemäß den aktuellen Sicherheitsbestimmungen gebaut und geprüft. Die einwandfreie Funktion und Betriebssicherheit des Gerätes kann nur gewährleistet werden, wenn bei der Benutzung die allgemein üblichen Sicherheitsvorkehrungen sowie gerätespezifischen Sicherheitshinweise in dieser Bedienungsanleitung beachtet werden. Für Schäden, die durch das Nichtbeachten dieser Bedienungsanleitung verursacht werden, erlischt der Garantieanspruch. Für daraus entstehende Personen- und Sachschäden übernimmt der Hersteller keine Haftung. Bei Problemen wenden Sie sich bitte umgehend an unsere Serviceabteilung.

Bestimmungsgemäße Verwendung

HEUTE Solamat Sohlenreinigungsmaschinen dienen der Reinigung der Sohlen von geschlossenen Schuhen und Stiefeln mittels elektrisch angetriebener Bürsten. Ein anderer Einsatz ist nicht zulässig!

Es sind ausschließlich die vom Hersteller für die Maschinen freigegebenen Bürsten zu verwenden.

Der Betrieb ist nur in geschlossenen, trockenen Räumen unter Beachtung der Vorschriften im Abschnitt „Sicherheitshinweise“ zulässig. Ein Betrieb in explosionsgefährdeter Umgebung ist nicht zulässig.

Vorhersehbare Fehlanwendung

Die Schuhputzmaschine eignet sich grundsätzlich nicht im Fall von:

- Reinigung, Säuberung und Pflege von menschlichen Körperteilen und Gegenständen, die kein Schuhwerk sind.
- Einsatz als handwerkliches Gerät zur Bearbeitung von Oberflächen
- Benutzung unter Zugabe von Flüssigkeiten

Sicherheitshinweise



Die Maschine darf nicht geändert oder umgebaut werden, da dies u.a. zu Risiken wie Kurzschluss, elektrischem Schlag, Brand führen kann. Wartung und Reparatur dürfen nur durch hierzu autorisierte Personen unter Verwendung von Originalteilen durchgeführt werden.

Bei Verwendung von nicht Original-Ersatzteilen Ersatzteilen oder bei nicht genehmigte Änderungen an der Maschine erlischt sofort die Konformitätserklärung des Herstellers/Inverkehrbringers und das **CE** Zeichen.

Verwenden Sie die Maschine stets nur in geschlossenen Räumen. Ein direkter Kontakt mit Wasser ist unbedingt zu vermeiden!

Ein Betrieb ist nur bei Umgebungstemperaturen zwischen 0° C und 40° C zulässig.

Das Produkt darf nicht fallengelassen werden.



Benutzen Sie die Maschine nicht weiter, wenn die Reinigungsbürsten verschlissen sind. Dies kann zu Sachbeschädigungen der Schuhe führen. Die Bürsten sind durch eine fachkundige Person zu ersetzen.



Der Aufbau entspricht der Schutzklasse I. Die Spannungsversorgung ist 230 V AC, 50 Hz bzw. 115 Volt AC, 50 Hz. **Hierbei sind die konkreten Angaben auf dem Fabrikationsschild zu beachten!**



Bei der Benutzung kann sich der Motor auf bis zu 90° C erhitzen. Fassen Sie den heißen Motor nicht ohne Schutzhandschuhe an.



Eine Benutzung durch Kinder, insbesondere unbeaufsichtigt, ist auszuschließen. Achten Sie darauf, dass jeglicher Kontakt der Maschine durch (Haus) Tiere ausgeschlossen ist.



Ziehen Sie grundsätzlich vor Service- und Reparaturarbeiten den Netzstecker.

Benutzen Sie die Maschine nicht weiter, wenn diese beschädigt ist und ziehen Sie den Netzstecker.



Übermäßiger Anpressdruck während der Bürstenbenutzung kann zu Beschädigung der Schuhe/Stiefeln führen!

Für jegliche Personen- und Sachschäden, die sich aus einer nicht bestimmungsgemäßen Verwendung sowie Bedien- und/oder Anschlussfehler der Maschine ergeben, ist der Betreiber verantwortlich.

Vor Reinigung unbedingt den Netzstecker ziehen und die Stromzufuhr unterbrechen. Zur Reinigung des Gehäuses ist ein trockenes bzw. angefeuchtetes Mikrofaser Tuch zu empfehlen. Reinigungsmittel oder Haushaltsreiniger dürfen nicht verwendet werden.

Schützen Sie die Maschine vor Feuchtigkeit, Spritzwasser und Hitzeeinwirkung.

Beachten Sie in gewerblichen Einrichtungen die Betriebssicherheitsverordnung und Unfallverhütungsvorschriften des Verbandes der gewerblichen Berufsgenossenschaften für elektrische Anlagen und Betriebsmittel.

Achten Sie auf ebenerdige Aufstellung.

Begrüßung

Sehr geehrter Kunde, wir danken Ihnen für den Kauf einer unserer HEUTE-Industrie-Sohlenreinigungsmaschinen.

Diese Bedienungsanleitung ist Bestandteil der Maschine, die wichtige Hinweise zur Inbetriebnahme, Bedienung, Wartung enthält. Bewahren Sie diese Bedienungsanleitung zum Nachlesen auf!

Lieferumfang

Maschine, Netzkabel, Bedienungsanleitung.

Konformitätserklärung

Hiermit erklärt der Hersteller, dass die nachfolgend beschriebenen Maschinen des Typs Solamat 90/100/200 den folgenden Bestimmungen entspricht:

- EG Maschinenrichtlinie (2006/42/EG)
- EG Niederspannungsrichtlinie (2006/95/EG)
- EG EMV-Richtlinie (2004/108/EG)

Technische Spezifikationen

- DIN EN 60335-1 (DIN VDE 0700-1):2010-11
- DIN EN 60335-2-82 (DIN VDE 0700-82):2009-02
- DIN EN 55014-1 (DIN VDE 0875-14-1):2010-02
- DIN EN 55014-2 (DIN VDE 0875-14-2):2009-06
- DIN EN 61000-3-2 (DIN VDE 0838-2):2010-03
- DIN 61000-3-3 (DIN VDE 0838-3):2009-06
- DIN 61000-6-2 (DIN VDE 0839-6-2):2000-03
- DIN 61000-6-3 (DIN VDE 0839-6-3):2011-09



Christian Löwe, Geschäftsführer
Maschinenfabrik HEUTE GmbH & Co. KG

Umweltschutz

Entsorgung Transportverpackung

Die Verpackungsmaterialien Ihrer neuen Maschine sind umweltverträglich und wiederverwertbar. Bitte helfen Sie mit und entsorgen Sie die Verpackung umweltgerecht. Die Verpackung darf nicht spielenden Kindern überlassen werden. Es besteht Erstickungsgefahr durch den Faltkarton und die Folien.

Entsorgung Produkt

Altgeräte, die nicht mehr benutzt werden, sind kein wertloser Abfall. Durch umweltgerechte Entsorgung können wertvolle Rohstoffe wiedergewonnen werden. Über aktuelle Entsorgungswege informieren Sie sich bitte bei Ihrem Verantwortlichen in Ihrer Firma, bzw. Ihrer Gemeindeverwaltung.

Inhaltsverzeichnis

Wichtig – zuerst lesen	4
Bestimmungsgemäße Verwendung	4
Vorhersehbare Fehlanwendung	4
Sicherheitshinweise	4
Begrüßung	5
Lieferumfang	5
Konformitätserklärung	5
Umweltschutz	5
Inbetriebnahme	6
Aufstellung	6
Elektrischer Anschluss	6
Bedienung	6
Ein- und Ausschalten	6
Sohlenreinigung	6
Oberlederreinigung (SOLAMAT 100/200)	6
Reinigung und Pflege der Maschine	6
Reinigung des Gehäuses	6
Grobschmutzschublade	6
Regelmäßige Wartung	6
Service und Reparaturen	6
Ausbau des Motorträgers	6
Wechsel der Walzenbürsten Solamat 90	7
Wechsel der Walzenbürsten Solamat 100/200	8
Wechsel der Tellerbürsten Solamat 90	8
Wechsel der Tellerbürsten Solamat 100/200	8
Wechsel der Oberbürste Solamat 100/200	9
Filterwechsel SOLAMAT 200	9
Riemenwechsel SOLAMAT 90	9
Riemenwechsel SOLAMAT 100/200	10
Fehlerbehebung	10
Technische Daten	11
Verdrahtungsplan	11
Teilezeichnung Solamat 90	12
Teilezeichnung Solamat 100/200	13

Inbetriebnahme

Aufstellung

Der Platz für die Aufstellung muss überdacht sein. Die Maschine muss waagrecht und rutschfest aufgestellt und vor Spritzwasser und Wassereinwirkung geschützt werden. Um einen sicheren Stand der Maschine zu gewährleisten, sind Unebenheiten des Bodens auszugleichen, z. B. durch Unterlegen von geeigneten Gummistreifen.

Elektrischer Anschluss

Die Maschine wird anschlussfertig mit Netzkabel ausgeliefert. Der Anschluss an das Stromnetz muss über eine genormte und abgesicherte Schuko-Steckdose erfolgen. Spannung und Strom müssen mit den Angaben auf dem Typenschild übereinstimmen (110 Volt bzw. 230 Volt).

Bedienung

Ein- und Ausschalten

Die Maschine wird über einen Fußsensor-Taster gestartet und wird nach ca. 40 Sekunden über ein Zeitrelais automatisch abgeschaltet, wenn der Fußsensor-Taster nicht erneut betätigt wird.

Schuh- und Stiefelreinigung

Achten Sie bei der Benutzung unbedingt darauf, dass Sie vor der Maschine einen rutschfesten und sicheren Stand haben. Die zu reinigenden geschlossenen Schuhe/Stiefel sind ausschließlich am Fuß des Benutzers an der Maschine zu reinigen. Die Benutzung mit offenen Schnürsenkeln oder anderen losen Teilen am Schuh ist verboten. Dies kann zu Beschädigung von Maschine und Schuhen sowie zu ernsthaften Verletzungen führen.



Achtung Verletzungsgefahr!

Die verschmutzten Sohlen und Sohlenränder können an den groben Nylonbürsten durch leichtes Drücken der Schuhsohlen gegen die Bürsten gereinigt werden. Durch das Hin- und Herbewegen der Schuhsohle auf und an den Bürsten wird der trockene Schmutz abgetragen und in die Schmutz-Auffangwanne unter den Bürsten befördert.

Oberlederreinigung (SOLAMAT 100/200)

Der zu reinigende Schuh wird leicht gegen die obere Walzenbürste gedrückt. Durch seitliche Drehung des Schuhs ist auch eine Reinigung der Schuhseiten möglich.

Reinigung und Pflege der Maschine

Reinigung des Gehäuses

Vor Reinigung unbedingt den Netzstecker ziehen und damit die Stromzufuhr unterbrechen. Zur Reinigung des Gehäuses empfehlen wir ein trockenes, bzw. angefeuchtetes Mikrofasertuch. Angetrockneter Schmutz auf den Trittstäben ist ggf. mit einer Bürste zu entfernen. Reinigungsmittel oder Haushaltsreiniger dürfen nicht verwendet werden.

Grobschmutzschublade

Der grobe, abgereinigte Schmutz wird durch die Schublade unter den Bürsten aufgefangen. Die Schublade ist regelmäßig zu entleeren.

Regelmäßige Wartung

- ▶ Schmutzschublade regelmäßig ausleeren.
- ▶ Riemenspannung prüfen: Die Bürsten müssen sich durch Bewegungen des Riemens in Drehrichtung mit einer Hand ohne Schlupf drehen. Zu lockere Rundriemen können bei Belastung durch die Antriebsriemenscheibe rutschen und zu Beschädigungen führen.
- ▶ Ggf. beschädigte, verschlissene oder zu lose Rundriemen ersetzen (siehe Kapitel **Service und Reparaturen** > *Riemenwechsel*). Eine Wartung des Motors ist nicht erforderlich.
- ▶ Ggf. beschädigte oder verschlissene Bürsten ersetzen (siehe Kapitel **Service und Reparaturen** > *Bürstenwechsel*). Die Flanschlager sollten bei einem Bürstenwechsel getauscht werden.
- ▶ Filtermatte (nur SOLAMAT 200) prüfen und ggf. ersetzen (siehe Kapitel **Service und Reparaturen** > *Filterwechsel SOLAMAT 200*)

Service und Reparaturen

Alle elektrischen Reparaturen dürfen nur durch Kundendienstmonteure oder Elektrofachkräfte durchgeführt werden. Bei allen Reparaturarbeiten an der Maschine Netzstecker ziehen! Bei Bestellung von Ersatzteilen bitte folgende Angaben machen:

- ▶ Maschinenummer
- ▶ Baujahr

Das Typenschild mit diesen Angaben finden Sie auf der Gehäuserückseite.

Ausbau des Motorträgers

Um einen besseren Zugang zu den Bürsten, Rundriemen oder Flanschlagern zu erhalten, ist ggf. der Motorträger wie nachfolgend beschrieben auszubauen.

1. Durch Abziehen des Netzkabels Stromzufuhr unterbrechen.
2. Schublade entfernen.
3. Die 6 von oben sichtbaren Innensechskantschrauben (Schlüsselweite 3 mm) entfernen (siehe Abb. 1).
4. Die Maschine kopfüber drehen und auf geeignetem Arbeitstisch auf die Gehäuseoberseite legen (siehe Abb. 2).
5. Die jeweils 2 Innensechskantschrauben (Schlüsselweite 3 mm) auf der Gehäusefront- und -rückseite entfernen, damit der Motorträger vom Gehäuse gelöst ist (siehe Abb. 1 u. Abb. 2).
6. Die Verkabelung lösen: 3 Erdungskabel, 2 Netzkabel (Netzkabel blau = N-Leiter, Netzkabel braun = L-Leiter), dazu Kabelbinder mit Seitenschneider durchtrennen (siehe Abb. 3).
7. Motorträger aus dem Gehäuse herausnehmen. Dabei auf die im Gehäuse verbleibende Verkabelung achten (siehe Abb. 4).

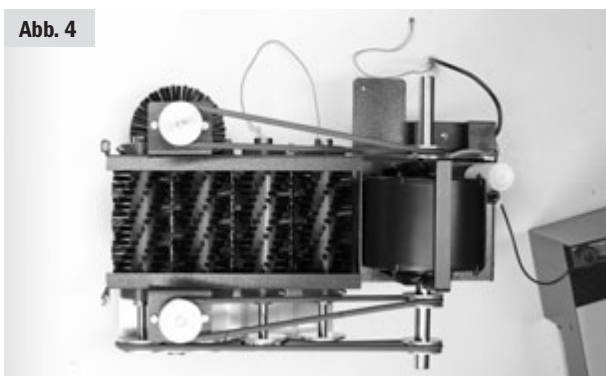
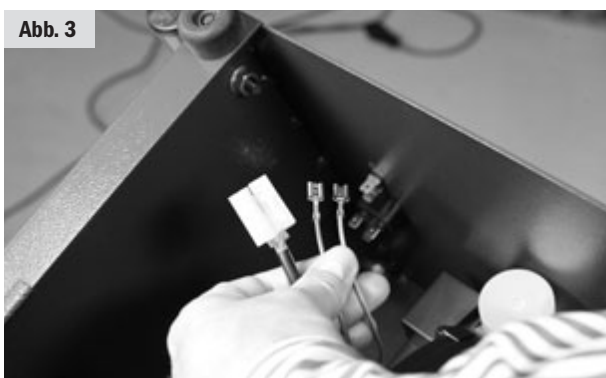

Wechsel der Walzenbürsten Solamat 90

1. Rundriemen Nr. 2 (Größe 930V) abnehmen (siehe Abb. 5).
2. Lagerringe neben beiden Flanschlagern einer Welle lösen (Innensechskantschraube, Schlüsselweite 2,5 mm) (siehe Abb. 6).
3. Innensechskantschrauben (Schlüsselweite 3 mm) im Bürstenkern (jeweils 2 pro Bürste) lösen.
4. Welle seitlich aus der Bürste herausnehmen (siehe Abb. 7).
5. Die lose Walzenbürste aus dem Motorträger herausnehmen.
6. Neue Walzenbürste einsetzen und Welle wieder von der Seite einschieben. Vor dem Einsetzen der Welle ist diese ggf. zu entgraten.
7. Die Walzenbürste mit den 2 Innensechskantschrauben im Bürstenkern wieder auf der Welle befestigen. Die Welle mit den Lagerringen neben beiden Flanschlagern fixieren.
8. Der Einbau des Motorträgers erfolgt in umgekehrter Reihenfolge wie der Ausbau.
9. Elektrische Sicherheit nach der Montage prüfen.



Wechsel der Walzenbürsten Solamat 100/200

Erfolgt im Prinzip wie bei Solamat 90. Vorher die Frontplatte durch Lösen der 11 Innensechskantschrauben (Schlüsselweite 3 mm) demontieren. Zusätzlich Rundriemen Nr. 4 (Größe 650V) von oberer Rundriemenscheibe abnehmen (siehe Abb. 8).

Abb. 8



Wechsel der Tellerbürsten Solamat 90

1. Motorträger ausbauen (siehe Kapitel **Service und Reparaturen** > *Ausbau des Motorträgers*).
2. Die Rundriemen Nr. 1 (710 V) und Nr. 3 (700 V) entfernen (siehe Kapitel **Service und Reparaturen** > *Riemenwechsel Solamat 90*). Vor Riemenentnahme die Riemen kennzeichnen, damit beim Einbau eine Verwechslung ausgeschlossen ist.
3. Motorträger auf die Seite legen.
4. Die selbstsichernde Mutter lösen, welche die Tellerbürste auf der Welle verspannt. Hierzu muss die Achse mit passendem Stift gegen Mitdrehen gesichert werden (siehe Abb. 9).
5. Die 2 Lagerringe lösen (Innensechskant Schlüsselweite 2,5 mm) (siehe Abb. 10)
6. Achse herausdrücken bis die Bürste frei ist und entfernt werden kann.
7. Die Montage der neuen Bürsten in umgekehrter Reihenfolge vornehmen. Die Tellerbürsten müssen zu den Schraubenköpfen 1-2 mm Spiel haben (siehe Abb. 11). Sie müssen mit neuen selbstsichernden M10-Muttern wieder auf der Welle gesichert werden.
8. Der Einbau des Motorträgers erfolgt in umgekehrter Reihenfolge wie der Ausbau (siehe Kapitel **Service und Reparaturen** > *Ausbau des Motorträgers*).
9. Elektrische Sicherheit nach der Montage prüfen.

Abb. 9



Abb. 10



Abb. 11



Wechsel der Tellerbürsten Solamat 100/200

Erfolgt im Prinzip wie bei Solamat 90. Vorher die Frontplatte durch Lösen der 11 Innensechskantschrauben (Schlüsselweite 3 mm) demontieren. Zusätzlich Rundriemen Nr. 4 (Größe 650V) von oberer Rundriemenscheibe abnehmen (siehe Abb. 8).

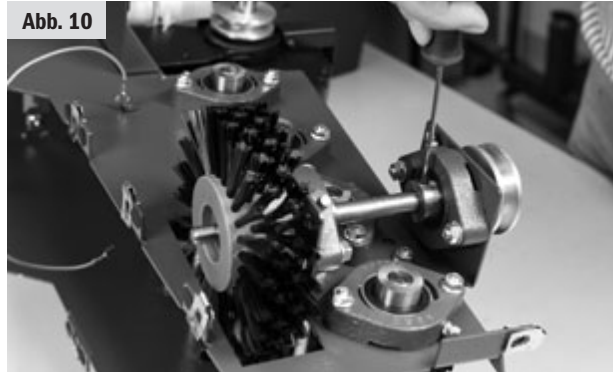
Wechsel der Oberbürste (Solamat 100/200)

1. Durch Abziehen des Netzkabels Stromzufuhr unterbrechen.
2. Die Frontplatte durch Lösen der 11 Innensechskantschrauben (Schlüsselweite 3 mm) demontieren.
3. Innensechskantschraube (Schlüsselweite 3 mm) am Bürstenflansch lösen. Die Bürste zur rechten Seite von der Welle abziehen (siehe Abb. 12).
4. Neue Bürste auf die Welle aufschieben und Bürstenflansch mit der Innensechskantschraube auf der Welle fixieren. Dabei auf korrekte Positionierung der Stiftschraube in die vorgesehene Wellensenkung achten.
5. Frontplatte wieder montieren.

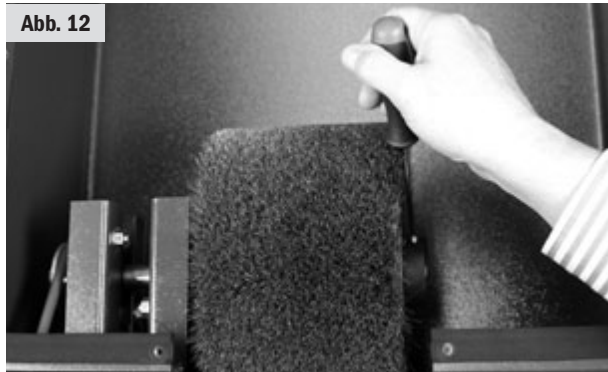

Filterwechsel SOLAMAT 200

Die Absaugvorrichtung kann nur bei sauberen Filtermatten die volle Leistung erbringen! Die Häufigkeit des Filterwechsels hängt vom Einsatzbereich ab.

1. Durch Abziehen des Netzkabels Stromzufuhr unterbrechen.
2. Das Abdeckgitter auf der Gehäuserückseite mit einem flachen Gegenstand wie z.B. Schlitzschraubendreher abhebeln (siehe Abb. 13).
3. Verschmutzte Filtermatte gegen eine neue Filtermatte (Art.-Nr. 18-950) tauschen.
4. Abdeckgitter mit neuer Filtermatte wieder einsetzen.

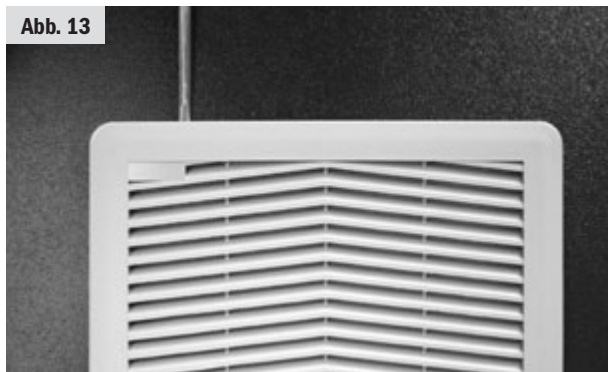

Riemenwechsel SOLAMAT 90

Rundriemen Nr. 1, Größe 710V, Art.-Nr. 0080085

Rundriemen Nr. 2, Größe 930V, Art.-Nr. 0080070

Rundriemen Nr. 3, Größe 700V, Art.-Nr. 0080080

1. Durch Abziehen des Netzkabels Stromzufuhr unterbrechen.
2. Schmutzschublade entfernen.
3. Die Maschine kopfüber drehen und auf geeignetem Arbeitstisch auf die Gehäuseoberseite legen, sodass die Gehäuseunterseite frei zugänglich ist.
4. Beschädigte bzw. verschlissene Rundriemen entfernen.



Vorsicht Quetschgefahr beim Aufspannen der Rundriemen auf Rundriemenscheiben!

5. Rundriemen Nr. 1 zuerst auf Rundriemenscheibe 1a auflegen. Dann mittels geeignetem Werkzeug (z. B. Schraubendreher) auf Riemenscheibe 1b hebeln. Dabei Drehrichtung der Riemenscheibe unbedingt beachten (siehe Abb. 14).
6. Rundriemen Nr. 2 auf Riemenscheibe 2a,b,c,d auflegen und auf Riemenscheibe 2e hebeln (siehe Abb. 15).
7. Rundriemen Nr. 3 zuerst auf Rundriemenscheibe 3a auflegen. Dann mittels geeignetem Werkzeug (z. B. Schraubendreher) auf Riemenscheibe 3b hebeln (siehe Abb. 16).
8. Maschine wieder auf die Füße stellen und Schmutzschublade wieder einschieben.

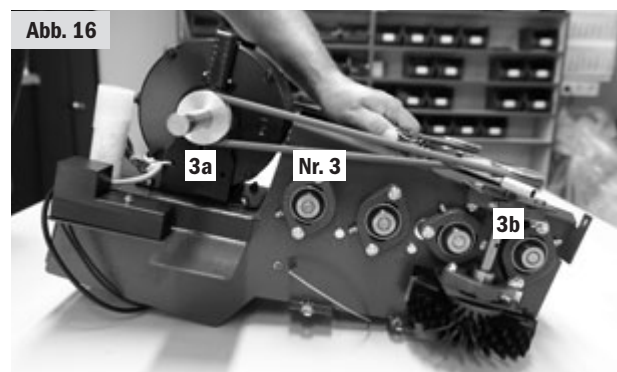
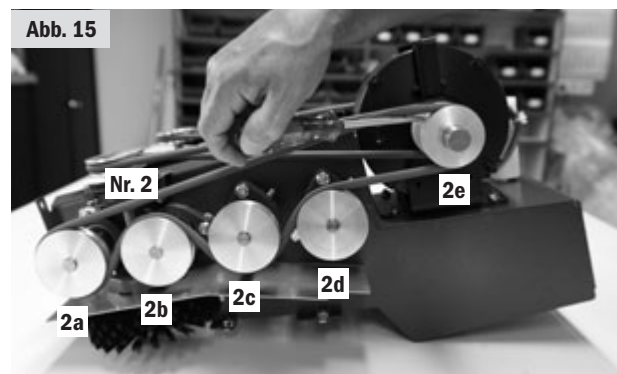
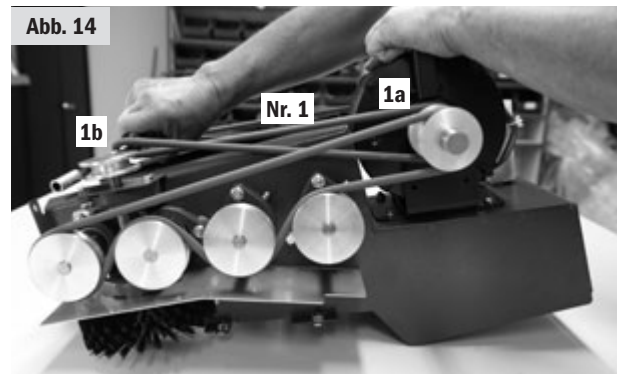

Riemenwechsel SOLAMAT 100/200

Rundriemen Nr. 1, Größe 710V, Art.-Nr. 0080085

Rundriemen Nr. 2, Größe 930V, Art.-Nr. 0080070

Rundriemen Nr. 3, Größe 700V, Art.-Nr. 0080080

Rundriemen Nr. 4, Größe 650V, Art.-Nr. 0080050

1. Durch Abziehen des Netzkabels Stromzufuhr unterbrechen.
2. Schmutzschublade entfernen.
3. Frontplatte durch Lösen der 11 Innensechskantschrauben (Schlüsselweite 3 mm) demontieren.
4. Die Maschine kopfüber drehen und auf geeignetem Arbeitstisch auf die Gehäuseoberseite legen, sodass die Gehäuseunterseite frei zugänglich ist.
5. Beschädigte bzw. verschlissene Rundriemen entfernen.



Vorsicht Quetschgefahr beim Aufspannen der Rundriemen auf Rundriemenscheiben!

6. Rundriemen Nr. 1 zuerst auf Rundriemenscheibe 1a auflegen. Dann mittels geeignetem Werkzeug (z. B. Schraubendreher) auf Riemenscheibe 1b hebeln. Dabei Drehrichtung der Riemenscheibe unbedingt beachten (siehe Abb. 14).
7. Rundriemen Nr. 2 auf Riemenscheibe 2a,b,c,d auflegen und auf Riemenscheibe 2e hebeln (siehe Abb. 15).
8. Rundriemen Nr. 3 zuerst auf Rundriemenscheibe 3a auflegen. Dann mittels geeignetem Werkzeug (z. B. Schraubendreher) auf Riemenscheibe 3b hebeln (siehe Abb. 16).
9. Rundriemen Nr. 4 durch Gehäuseöffnung zum Obergehäuse auf Rundriemenscheibe 4a auflegen. Dann mittels geeignetem Werkzeug (z. B. Schraubendreher) auf Riemenscheibe 4b hebeln (siehe Abb. 17).
10. Maschine wieder auf die Füße stellen, Frontplatte und Schmutzschublade wieder montieren.



Abb. 17

Fehlerbehebung durch qualifiziertes Personal

? Maschine läuft nicht

- ! Maschine ist ohne Stromversorgung
- ✓ Netzkabel (siehe Kapitel **Service und Reparaturen** > *Riemenwechsel*; in Verbindung mit Abb. 3) prüfen

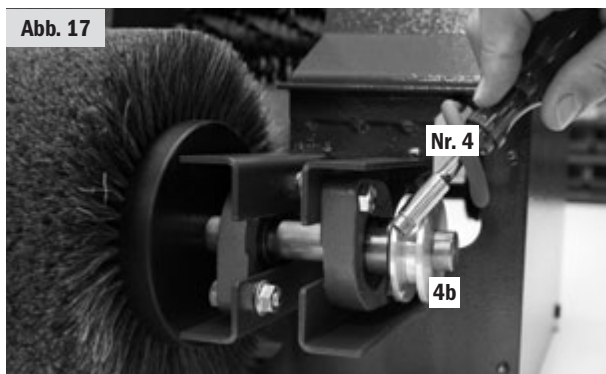
? Walzen- und oder Tellerbürsten drehen teilweise nicht

- ! Spannungsverlust Rundriemen
oder
- ! Rundriemen ohne Führung
oder
- ! Rundriemen gerissen
- ✓ Rundriemeführung und Spannung prüfen bzw. Rundriemen erneuern.

? Walzen- und oder Tellerbürsten drehen bei Benutzung durch

- ! Rundriemen rutschen durch
oder
- ! Walzen-/Tellerbürsten nicht auf Welle fixiert.
- ✓ Walzen-/Tellerbürsten auf Welle mittels Verschraubung fixieren.

? Motor blockiert/läuft unrund

- ! ggf. Fremdkörper in Bürsten eingedreht
- ✓ sofort Netzstecker ziehen und Bürsten von Hand drehen um aufgewickelte Gegenstände zu entfernen

? Maschine wird sehr laut beim Reinigungsvorgang

- ! Lager defekt
- ✓ Lager prüfen und ggf. wechseln

? Feinstaub wird nicht abgesogen (nur Solamat 200)

- ! Filter ist verstopft
- ✓ Filterwechsel vornehmen

Technische Daten

Solamat 90*

Abmessungen: 460 x 560 x 114 mm (B x T x H)
 Gewicht: 47 kg
 Anschlusswerte: 230 Volt (110 Volt optional)
 Leistung: 180 Watt, 750 U/min

Solamat 100*

Abmessungen: 460 x 600 x 110 (B x T x H)
 Gewicht: 60 kg
 Anschlusswerte: 230 Volt (110 Volt optional)
 Leistung: 180 Watt, 750 U/min

Solamat 200*

Abmessungen: 460 x 600 x 110 (B x T x H)
 Gewicht: 62 kg
 Anschlusswerte: 230 Volt (110 Volt optional)
 Leistung: 180 Watt, 750 U/min

*Emissionsschalldruckpegel unter 70 db (A)

Verdrahtungsplan

Solamat 90/100

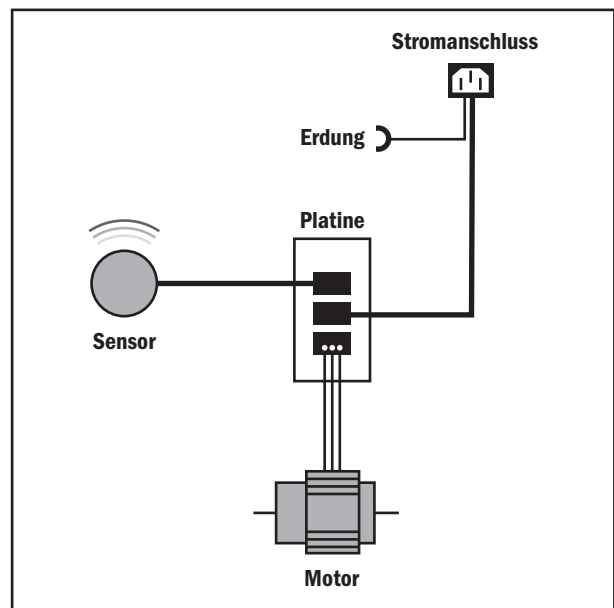

Solamat 200

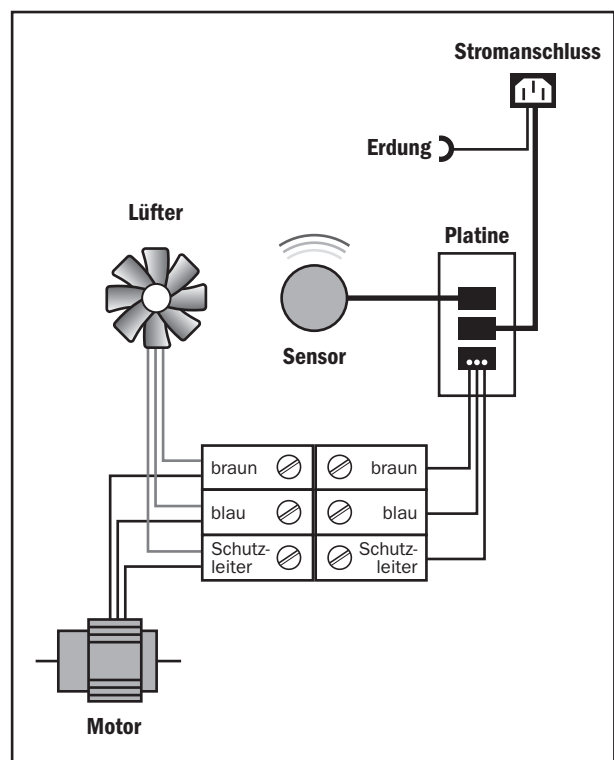

Solamat 90 Teilezeichnungen

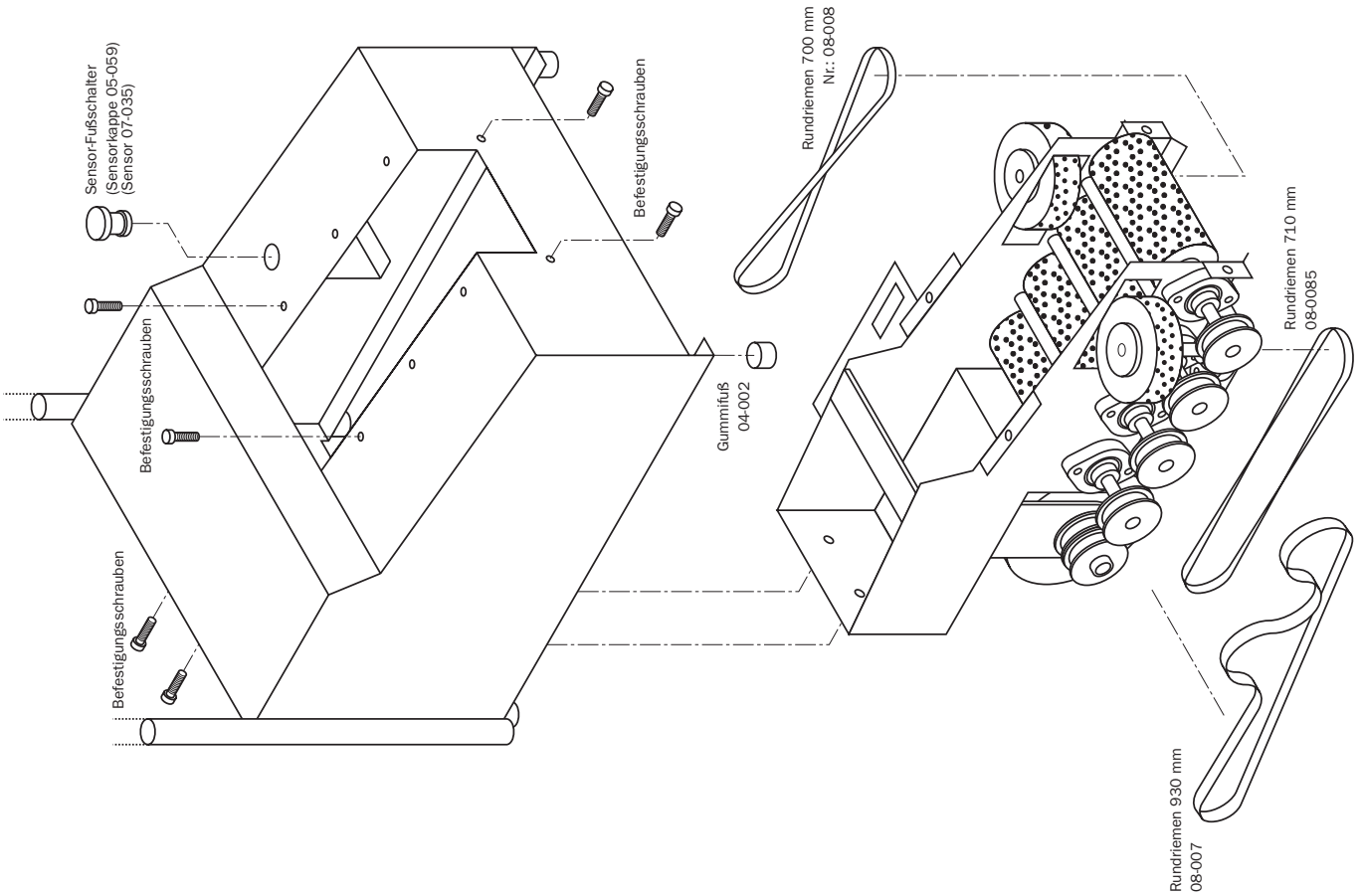
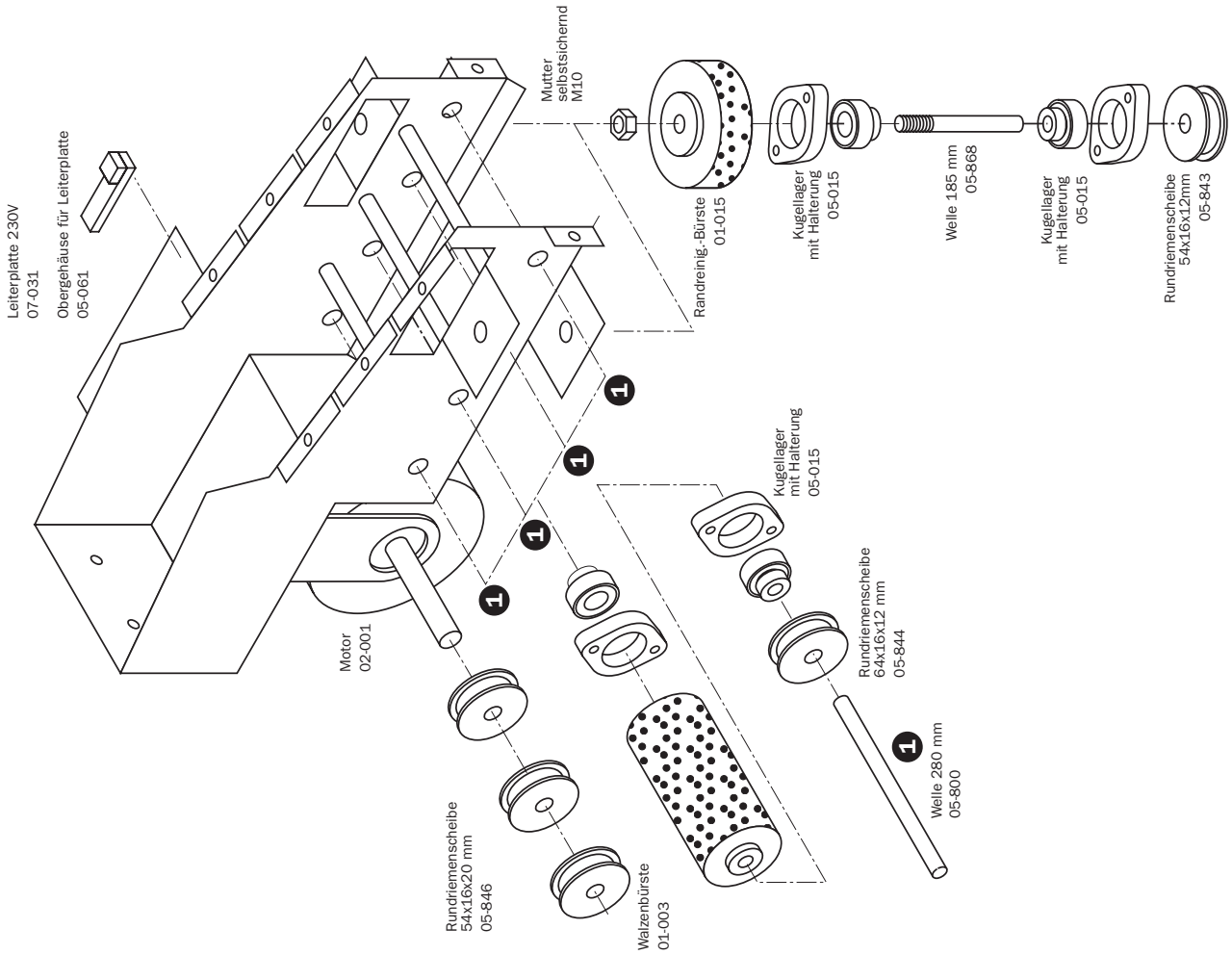

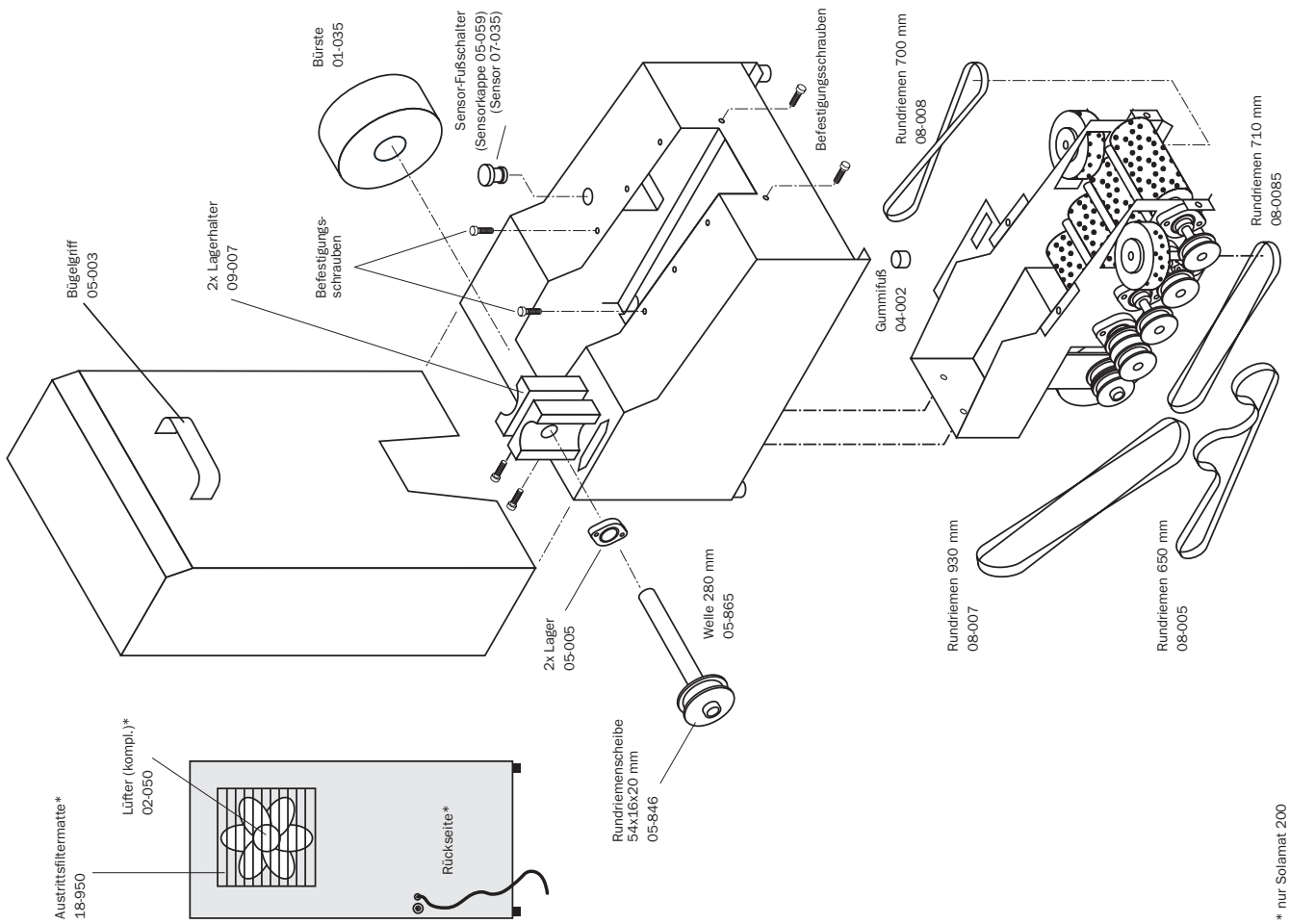
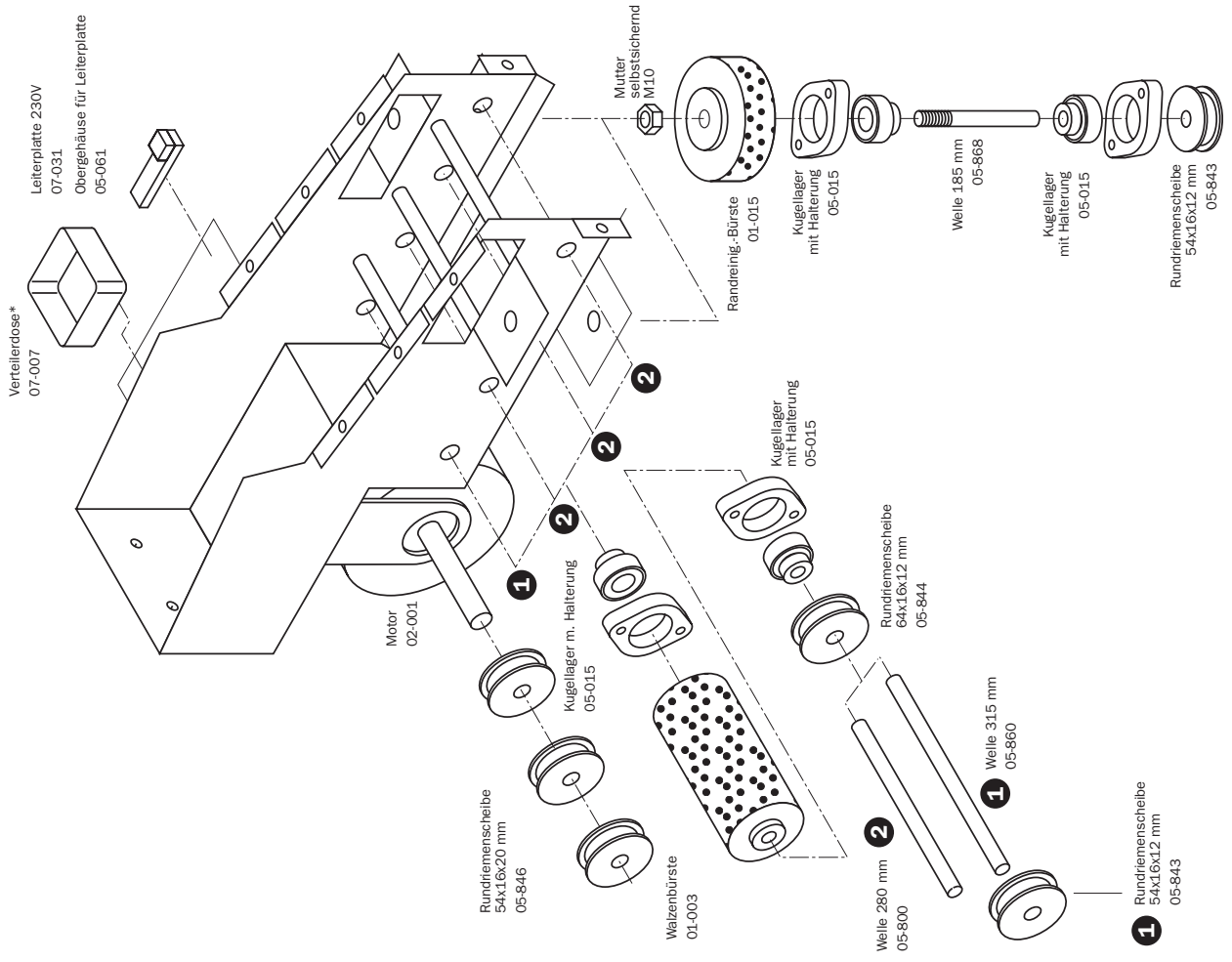

* nur Solamat 200

IMPORTANT - READ FIRST

Only put the machine into operation once you have read and understood the operating instructions. We shall be happy to answer any questions you may have.

HEUTE Solamat sole cleaning machines are built and tested in accordance with the latest safety regulations. The faultless functionality and operational assurance of the device can only be guaranteed if the generally applicable safety precautions and device-specific safety information in this operating manual are observed during use. The guarantee is not valid in relation to damages caused by a failure to observe this operating manual. The manufacturer assumes no liability for personal injury or damage to property arising as a result of this. In the event of problems please contact our service department immediately.

Intended use

HEUTE Solamat sole cleaning machines are used to clean the soles of closed shoes and boots by means of electrically driven brushes. No other use is permissible!

Only use the brushes approved for use with the machines by the manufacturer.

Operation is only permissible in closed, dry rooms whilst observing the specifications listed in the "Safety instructions" section.

Use in potentially explosive areas is not permitted.

Foreseeable erroneous use

The shoe cleaning machine is not suitable for use as follows:

- Cleaning, cleansing and care of human body parts and objects that are not parts of a shoe.
- Use as a tool for working on surface finishes
- Use with the addition of fluids

Safety instructions



The machine must not be changed or modified because this can lead to risks such as a short circuit, electric shock, fire. Maintenance and repairs must be carried out exclusively by authorised persons with the use of original parts.

The use of non-original replacement parts or the implementation of unauthorised modifications to the machine will result in the declaration of conformity issued by the manufacturer/distributor and the CE sign being voided with immediate effect.

Only use the machine in closed rooms. Direct contact with water must be avoided!

Operation is only permissible at ambient temperatures between 0° C and 40° C.

The product must not be allowed to fall.



Do not continue to use the machine if the cleaning brushes are worn. This can result in damage to the shoe. The brushes must be replaced by a qualified person.



The design complies with protection class I. The voltage supply is 230 V AC, 50 Hz or 115 Volt AC, 50 Hz. **Observe the specific data provided on the manufacturer's type plate!**



During use, the motor can heat up to temperatures of up to 90° C. Do not touch the motor without wearing safety gloves.



Use by children, in particular when unattended, must be excluded.

Ensure that any contact between (household) animals and the machine is excluded.

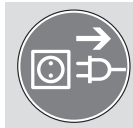

Always disconnect the mains power plug prior to service and repair work.

Do not continue to use the machine if it is damaged and disconnect the mains power plug.



Excessive application pressure during use of the brush can lead to damage to shoes/boots!

The operator is responsible for all personal injury and damage to property that arises due to unintended use, faulty machine connections and/or operating errors.

Prior to cleaning, always unplug the mains power plug and disconnect the power supply.

When cleaning the housing use of a dry or damp microfibre cloth is recommended.

Do not use cleaning products or household cleaner.

Protect the machine against moisture, spray water and the effects of heat.

When in commercial establishments observe the safety ordinance applicable on site as well as the accident prevention regulations issued by the union of professional associations for electrical systems and equipment.

Ensure that the installation is level.

Welcome

Dear Customer, we would like to thank you for purchasing one of our HEUTE industrial sole cleaning machines.

This operating manual is a constituent of the machine. It contains important information on commissioning, operation and maintenance. Please store this operating manual for future reference!

Scope of supply

Machine, power cable, operating manual

Declaration of Conformity

The manufacturer herewith confirms that the following machine of type Solamat 90/100/200 complies with the directives listed below:

EC Machinery Directive (2006/42/EC)

EC Low Voltage Directive (2006/95/EC)

EC EMC Directive (2004/108/EC)

Technical specifications

- DIN EN 60335-1 (DIN VDE 0700-1):2010-11
- DIN EN 60335-2-82 (DIN VDE 0700-82):2009-02
- DIN EN 55014-1 (DIN VDE 0875-14-1):2010-02
- DIN EN 55014-2 (DIN VDE 0875-14-2):2009-06
- DIN EN 61000-3-2 (DIN VDE 0838-2):2010-03
- DIN 61000-3-3 (DIN VDE 0838-3):2009-06
- DIN 61000-6-2 (DIN VDE 0839-6-2):2000-03
- DIN 61000-6-3 (DIN VDE 0839-6-3):2011-09



Christian Löwe, Managing Director
Maschinenfabrik HEUTE GmbH & Co. KG

Environmental protection

Disposal of transport packaging

The packaging materials in which your machine is supplied are environmentally friendly and recyclable. Please help by disposing of the packaging in an environmentally friendly manner. The packaging must not be given to children to play with. There is a risk of suffocation due to the folding box and film.

Disposal of the product

Old devices that are no longer in use are not worthless waste. Valuable raw materials can be recovered through environmentally friendly disposal. Please inform yourself of the current disposal methods by contacting the person responsible within your company or your local authority.

Table of contents

Important – read first	14
Intended use	14
Foreseeable erroneous use	14
Safety instructions	14
Welcome	15
Scope of supply	15
Declaration of Conformity	15
Environmental protection	14
Commissioning	16
Erection	16
Electrical connection	16
Operation	16
Switching on and off	16
Sole cleaning	16
Leather upper cleaning (SOLAMAT 100/200)	16
Cleaning and care of the machine	16
Cleaning the housing	16
Coarse dirt drawer	16
Regular maintenance	16
Service and repairs	16
Disassembling the motor mounting	16
Changing the roller brushes – Solamat 90	17
Changing the roller brushes – Solamat 100/200	18
Changing the disc brushes – Solamat 90	18
Changing the disc brushes – Solamat 100/200	18
Changing the top brush – Solamat 100/200	19
Filter change – SOLAMAT 200	19
Belt change – SOLAMAT 90	19
Belt change – SOLAMAT 100/200	20
Trouble-shooting	20
Technical data	21
Wiring diagram	19
Parts drawing – Solamat 90	22
Parts drawing – Solamat 100/200	23

Commissioning

Erection

The erection site must be covered. The machine must be erected such that it is level and will not slip. It must also be protected against water spray and the effects of water. In order to guarantee that the machine is stable, level out any uneven floor areas, e.g. by shimming with suitable rubber strips.

Electrical connection

The machine is delivered ready for mains connection with a power cable. Connection to the mains power supply must be established via a standardised, fused and earthed socket. Voltage and current must concur with the data on the type plate (110 Volt or 230 Volt).

Operation

Switching on and off

The machine is started up via a foot sensor switch and is switched off automatically after approx. 40 seconds via a time relay unless the foot sensor switch is actuated once more.

Shoe and boot cleaning

When using ensure that you have established a stable position in front of the machine and that you will not slip. The closed shoes/boots that require cleaning must be cleaned on the machine exclusively whilst on the foot of the user. It is prohibited to use the machine when laces are untied or other loose parts are on the shoe. This can result in damage to the machine and shoe, and may also lead to serious injuries.



Caution - risk of injury!

The dirty soles and sole edges can be cleaned on the coarse nylon brushes by lightly pressing the soles of the shoes against the brushes. Moving the soles back and forth, up and down on the brushes results in dry dirt being removed and this is transferred to the dirt trap beneath the brushes.

Leather upper cleaning (SOLAMAT 100/200)

The shoe requiring cleaning is pressed lightly against the upper roller brush. Turning the shoe to the side also allows the user to clean the sides of the shoes.

Cleaning and care of the machine

Cleaning the housing

Prior to cleaning always unplug the mains power plug and in doing so disconnect the power supply. When cleaning the housing we recommend use of a dry or damp microfibre cloth. Dirt that has dried onto the steps must be removed with a brush as necessary. Do not use cleaning products or household cleaner.

Coarse dirt drawer

Coarse dirt that has been cleaned off is trapped in the drawer beneath the brushes. The drawer must be emptied regularly.

Regular maintenance

- ▶ Empty the dirt drawer regularly.
- ▶ Check belt tension: The brushes must move when the belt is moved in the direction of rotation without slippage. A round belt that is too loose can slip due to loading by the drive pulley and this may lead to damage.
- ▶ Replace any damaged, worn or excessively loose round belts (see chapter **Service and repairs** > *Belt change*). Motor maintenance is not necessary.
- ▶ Replace any damaged or worn brushes (see chapter **Service and repairs** > *Brush change*). The flange bearing should be replaced during a brush change.
- ▶ Check the filter mat (only SOLAMAT 200) and replace if necessary (see chapter **Service and repairs** > *Filter change SOLAMAT 200*)

Service and repairs

All electrical repairs must be carried out by customer service technicians and electricians exclusively. Unplug the mains power plug prior to all repair works on the machine!

When ordering spare parts please provide the following information:

- ▶ Machine number
- ▶ Year of manufacture

You can find the type plate bearing this information on the back of the housing.

Disassembling the motor mounting

In order to gain better access to the brushes, round belts or flange bearings it may be necessary to disassemble the motor mounting as follows.

1. Interrupt the power supply by disconnecting the mains plug.
2. Remove the dirt drawer.
3. Remove the 6 hexagon socket screws (width across flats 3 mm) visible from above (see Fig. 1).
4. Turn the machine upside down and place it on a suitable work surface such that it is lying on the top of the housing (see Fig. 2).
5. Remove the 2 hexagon socket screws (width across flats 3 mm) on the front and back of the housing respectively, so that the motor mounting is released from the housing (see Fig. 1 and Fig. 2).
6. Detach the cables: 3 earth cables, 2 mains cables (blue mains cable = N conductor, brown mains cable = L conductor). To do so cut through the cable ties with wire cutters (see Fig. 3).
7. Take the motor mounting out of the housing. Observe the cables left in the housing (see Fig. 4).

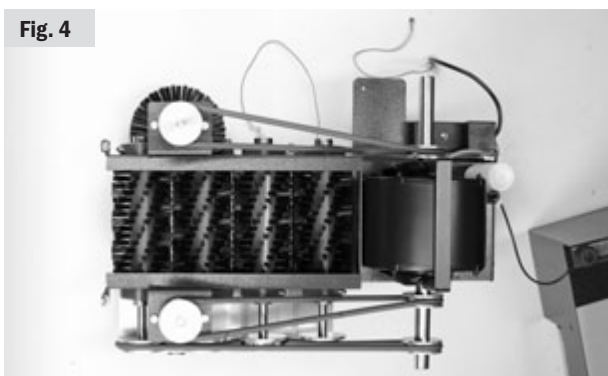
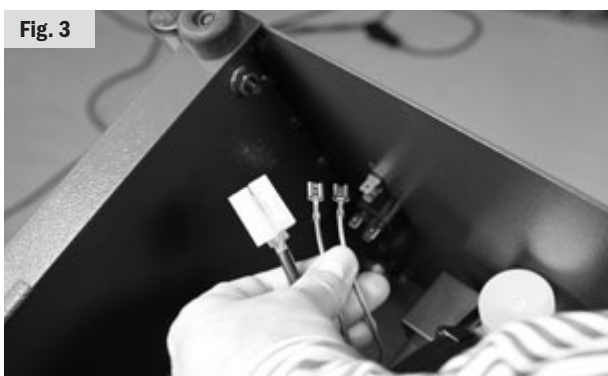

Changing the roller brushes - Solamat 90

1. Remove round belt no. 2 (size 930V) (see Fig. 5).
2. Release the bearing rings next to both shaft flange bearings (hexagon socket screw, width across flats 2.5 mm) (see Fig. 6).
3. Release hexagon socket screws (width across flats 3 mm) in the brush core (2 per brush).
4. Draw the shaft out of the side of the brush (see Fig. 7).
5. Take the loose roller brush out of the motor mounting.
6. Insert new roller brush and slide in the shaft from the side once more. Prior to inserting the shaft debur it if necessary.
7. Fasten the roller brush to the shaft once again using 2 hexagon socket screws in the brush core. Secure the shaft using the bearing rings next to both flange bearings.
8. Installation of the motor mounting takes place in reverse order to the deinstallation.
9. Check to ensure electrical safety following installation.



Changing the roller brushes – Solamat 100/200

In principle identical to the process with the Solamat 90. First detach the front panel by releasing the 11 hexagon socket screws (width across flats 3 mm). Additionally remove round belt no. 4 (size 650V) from the upper round belt pulley (see Fig. 8).



Changing the disc brushes – Solamat 90

1. Disassemble the motor mounting (see chapter **Service and repairs** > *Disassembling the motor mounting*).
2. Remove round belt no. 1 (710 V) and no. 3 (700 V) (see chapter **Service and repairs** > *Belt change - Solamat 90*). Prior to removing the belts, mark these to ensure that they cannot be confused during installation.
3. Set the motor mounting to the side.
4. Loosen the self-locking nuts, which clamp the disc brush onto the shaft. In order to do so it is necessary to secure the axle with a fitting pin to prevent it from rotating (see Fig. 9).
5. Release the 2 bearing rings (hexagon socket screw, width across flats 2.5 mm) (see Fig. 10).
6. Turn out the axle until the brush is free and can be removed.
7. Carry out installation of the new brushes in reverse order. The disc brushes must have 1-2 mm play to the screw heads (see Fig. 11). They must be secured on the shaft once more using new self-locking M10 nuts.
8. Installation of the motor mounting takes place in reverse order to the deinstallation (see chapter **Service and repairs** > *Disassembling the motor mounting*).
9. Check to ensure electrical safety following installation.

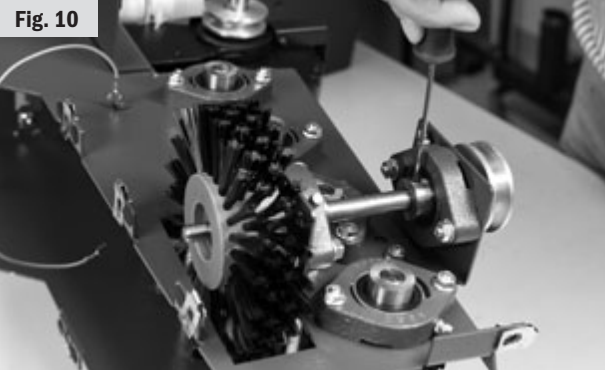

Changing the disc brushes - Solamat 100/200

In principle identical to the process with the Solamat 90. First detach the front panel by releasing the 11 hexagon socket screws (width across flats 3 mm). Additionally remove round belt no. 4 (size 650V) from the upper round belt pulley (see Fig. 8).

Changing the top brush - Solamat 100/200

1. Interrupt the power supply by disconnecting the mains plug.
2. Detach the front panel by releasing the 11 hexagon socket screws (width across flats 3 mm).
3. Release the hexagon socket screw (width across flats 3 mm) at the brush flange. Draw the brush off the shaft to the right (see Fig. 12).
4. Slide the new brush onto the shaft and fix the brush flange to the shaft using the hexagon socket screw. When doing so ensure the correct position of the stud bolt in the intended shaft recess.
5. Reinstall the front panel.

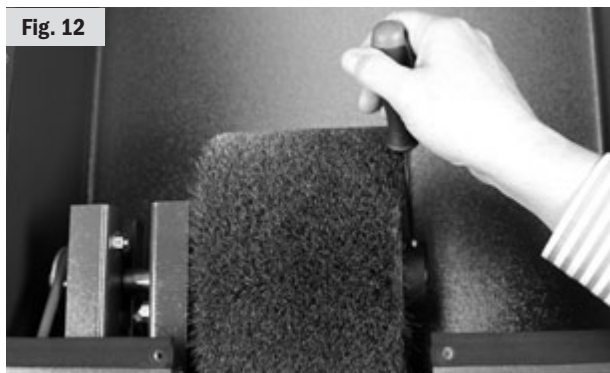

Filter change - SOLAMAT 200

It is only possible for the extraction system to run at full capacity with clean filter mats! The frequency of filter changes depends of the field of application.

1. Interrupt the power supply by disconnecting the mains plug.
2. Lever off the grating on the back of the housing using a flat object such as a slotted screwdriver (see Fig 13).
3. Replace the soiled filter mat with a new filter mat (Art. no. 18-950).
4. Insert the grating once more with a new filter mat.



Belt change - SOLAMAT 90

Round belt no. 1, size 710V, Art. no. 0080085

Round belt no. 2, size 930V, Art. no. 0080070

Round belt no. 3, size 700V, Art. no. 0080080

1. Interrupt the power supply by disconnecting the mains plug.
2. Remove the dirt drawer.
3. Turn the machine upside down and place it on a suitable work surface such that it is lying on the top of the housing with the underside is freely accessible.
4. Remove damaged or worn round belts.

 **Caution - risk of crushing when tensioning the round belt on the belt pulley!**

5. First lay round belt no. 1 on belt pulley 1a. Then lever onto belt pulley 1b using a suitable tool (e.g. screwdriver). When doing so observe the direction of rotation of the belt pulley (see Fig. 14).
6. Lay round belt no. 2 on belt pulley 2a, b, c, d and lever onto belt pulley 2e (see Fig. 15).
7. First lay round belt no. 3 on belt pulley 3a. Then lever onto belt pulley 3b using a suitable tool (e.g. screwdriver) (see Fig. 16).
8. Set the machine back in its upright position and slide the dirt drawer back in.

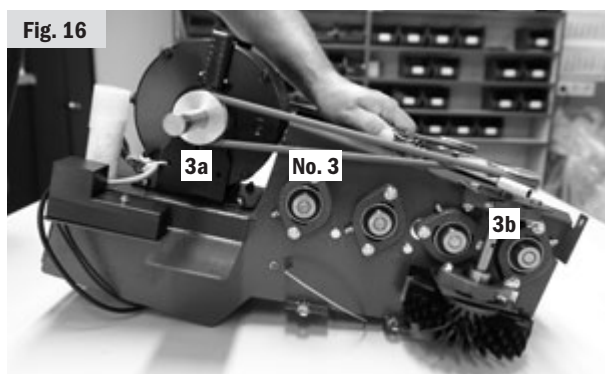
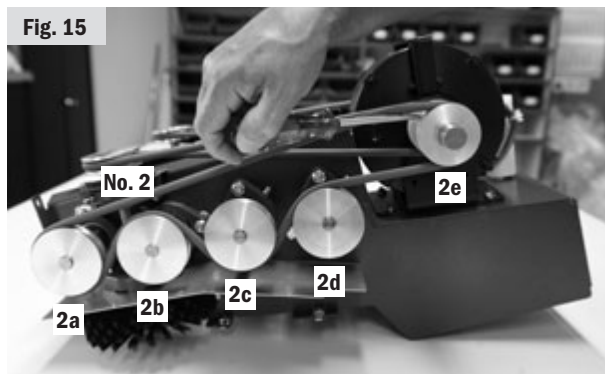
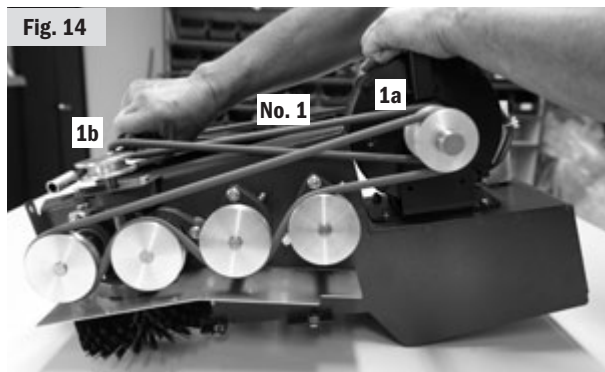

Belt change - SOLAMAT 100/200

Round belt no. 1, size 710V, Art. no. 0080085

Round belt no. 2, size 930V, Art. no. 0080070

Round belt no. 3, size 700V, Art. no. 0080080

Round belt no. 4, size 650V, Art. no. 0080050

1. Interrupt the power supply by disconnecting the mains plug.
2. Remove the dirt drawer.
3. Detach the front panel by releasing the 11 hexagon socket screws (width across flats 3 mm).
4. Turn the machine upside down and place it on a suitable work surface such that it is lying on the top of the housing with the underside is freely accessible.
5. Remove damaged or worn round belts.



Caution - risk of crushing when tensioning the round belt on the belt pulley!

6. First lay round belt no. 1 on belt pulley 1a. Then lever onto belt pulley 1b using a suitable tool (e.g. screwdriver). When doing so observe the direction of rotation of the belt pulley (see Fig. 14).
7. Lay round belt no. 2 on belt pulley 2a, b, c, d and lever onto belt pulley 2e (see Fig. 15).
8. First lay round belt no. 3 on belt pulley 3a. Then lever onto belt pulley 3b using a suitable tool (e.g. screwdriver) (see Fig. 16).
9. Lay round belt no. 4 on belt pulley 4a through the housing opening to the upper housing. Then lever onto belt pulley 4b using a suitable tool (e.g. screwdriver) (see Fig. 17).
10. Set the machine back in its upright position on its feet and fit the front panel and dirt drawer once more.

Fig. 17

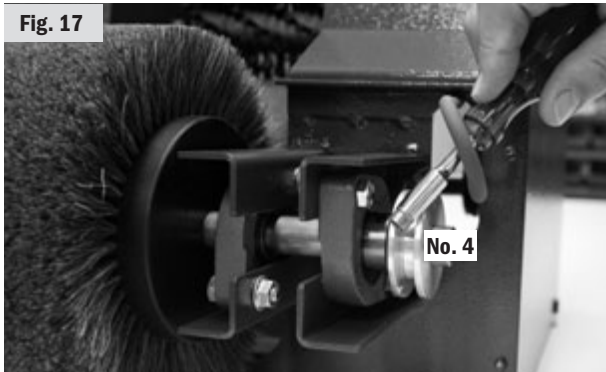

4b

Trouble-shooting only by qualified personnel

? Machine does not run

! Machine has no power supply

- ✓ Check mains power cable (see chapter **Service and repairs** > **Belt change**; in conjunction with Fig. 3)

? Roller and / or disc brushes do not rotate constantly

! Round belt tension loss

or

! Round belt without guide

or

! Round belt torn

- ✓ Check round belt guide and tension or replace round belt.

? Roller and / or disc brushes spin during use

! Round belts slip

or

! Roller / disc brushes not fixed on shaft.

- ✓ Fix roller / disc brushes on the shaft with screws.

? Motor blocked/running unevenly

! poss. foreign objects wound into brushes

- ✓ Unplug the mains power plug immediately and turn the brushes by hand in order to remove any objects that have become wound in

? Machine becomes very loud during the cleaning process

! Bearing faulty

- ✓ Check bearing and replace if necessary

? Fine dust is not sucked off (only Solamat 200)

! Filter is blocked

- ✓ Change the filter

Technical Data

Solamat 90*

Dimensions: 460 x 560 x 114 mm (W x D x H)
 Weight: 47 kg
 Connection values: 230 Volt (110 Volt optional)
 Power: 180 Watt, 750 rpm

Solamat 100*

Dimensions: 460 x 600 x 110 mm (W x D x H)
 Weight: 60 kg
 Connection values: 230 Volt (110 Volt optional)
 Power: 180 Watt, 750 rpm

Solamat 200*

Dimensions: 460 x 600 x 110 mm (W x D x H)
 Weight: 62 kg
 Connection values: 230 Volt (110 Volt optional)
 Power: 180 Watt, 750 rpm

*Noise emissions level below 70 db (A)

Wiring diagram

Solamat 90/100

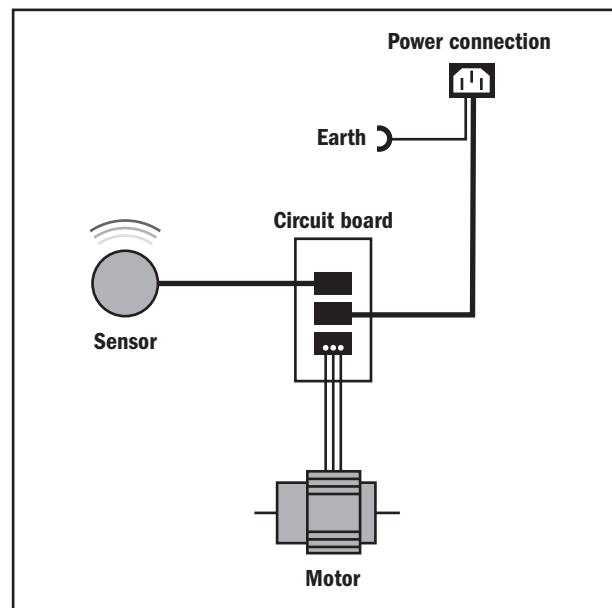

Solamat 200

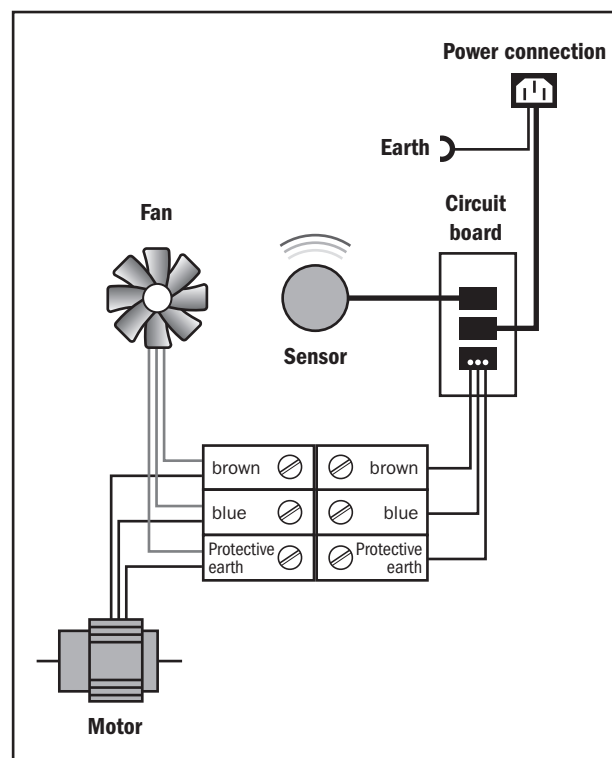

Solamat 90 parts drawings

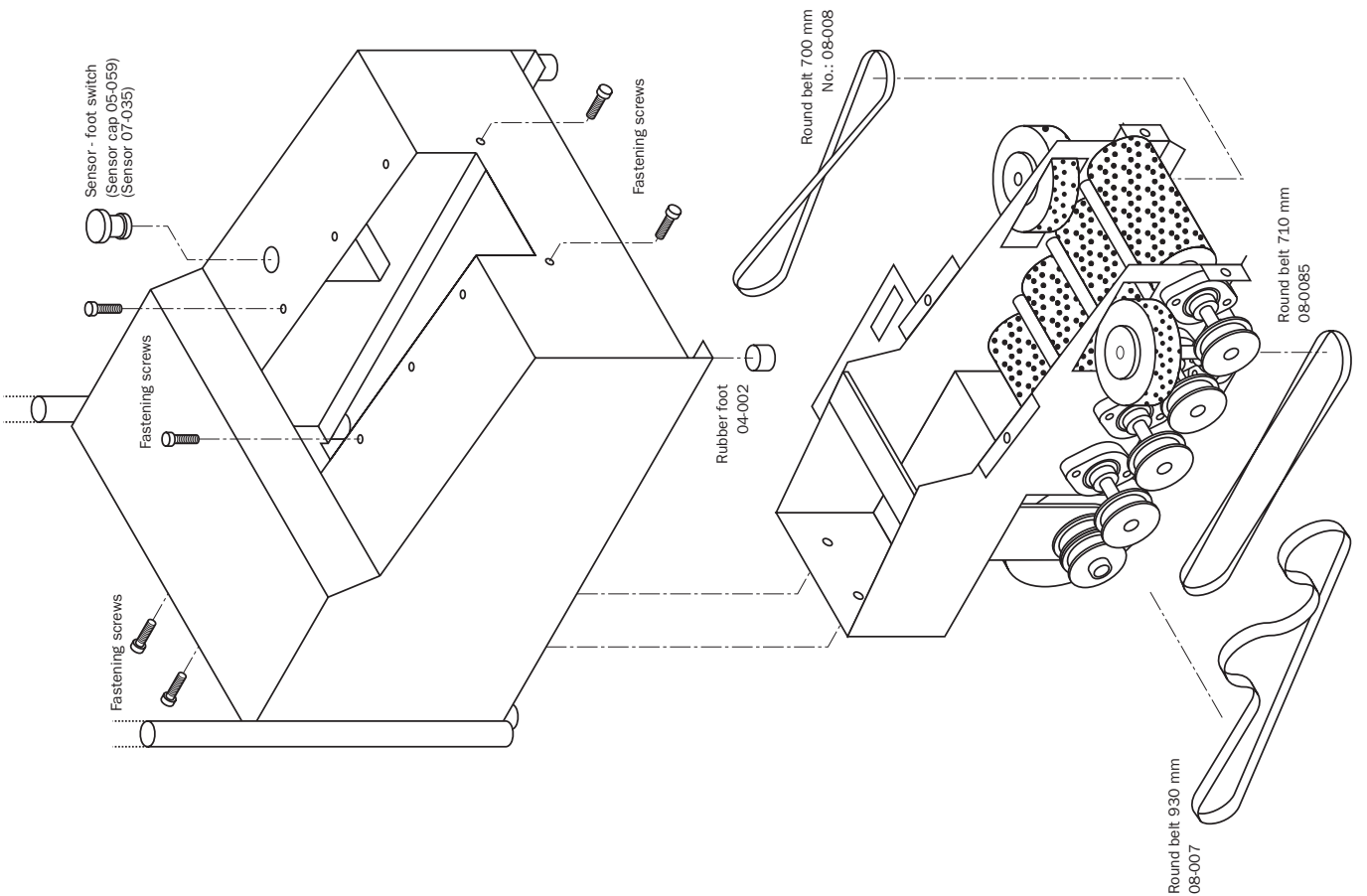
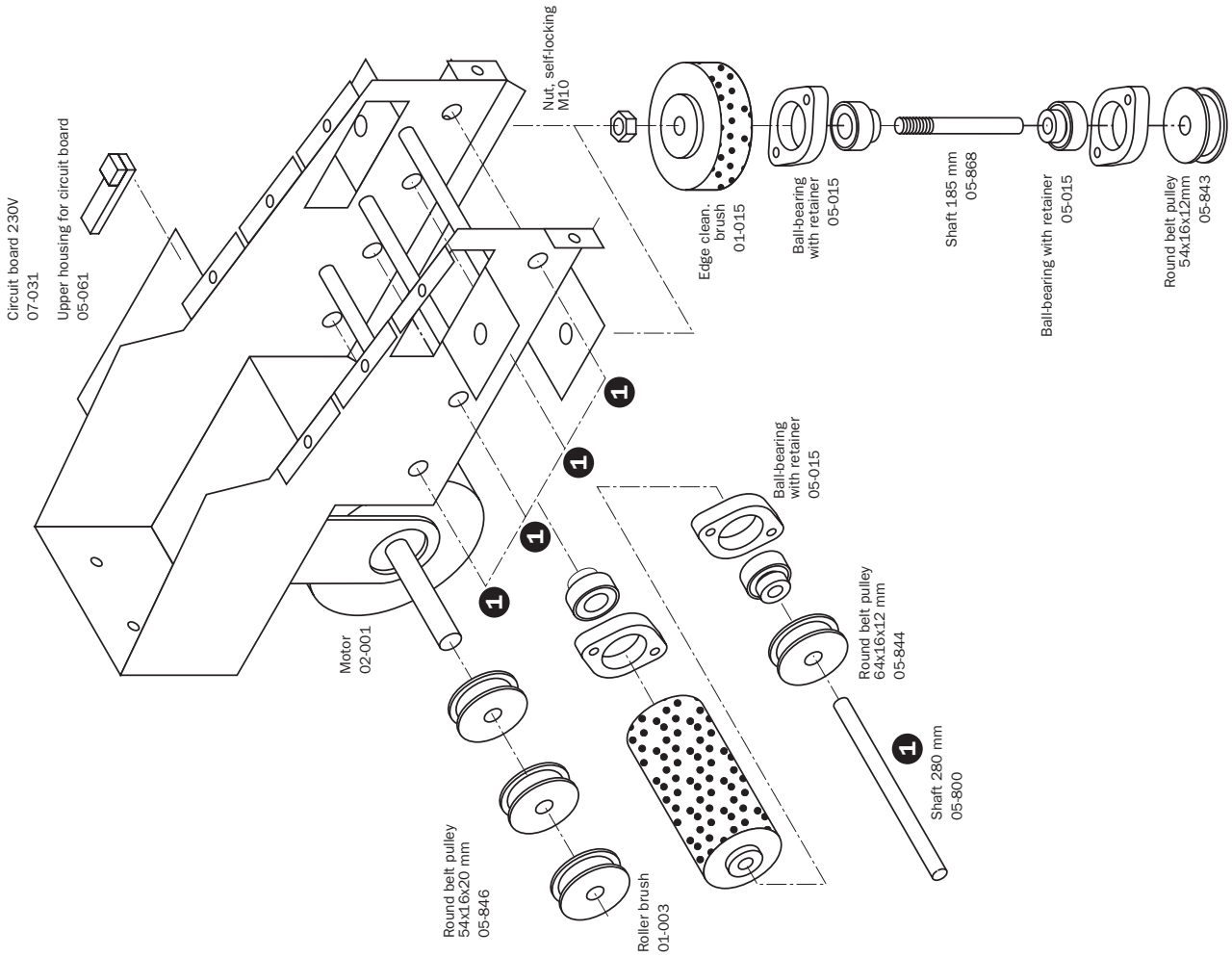

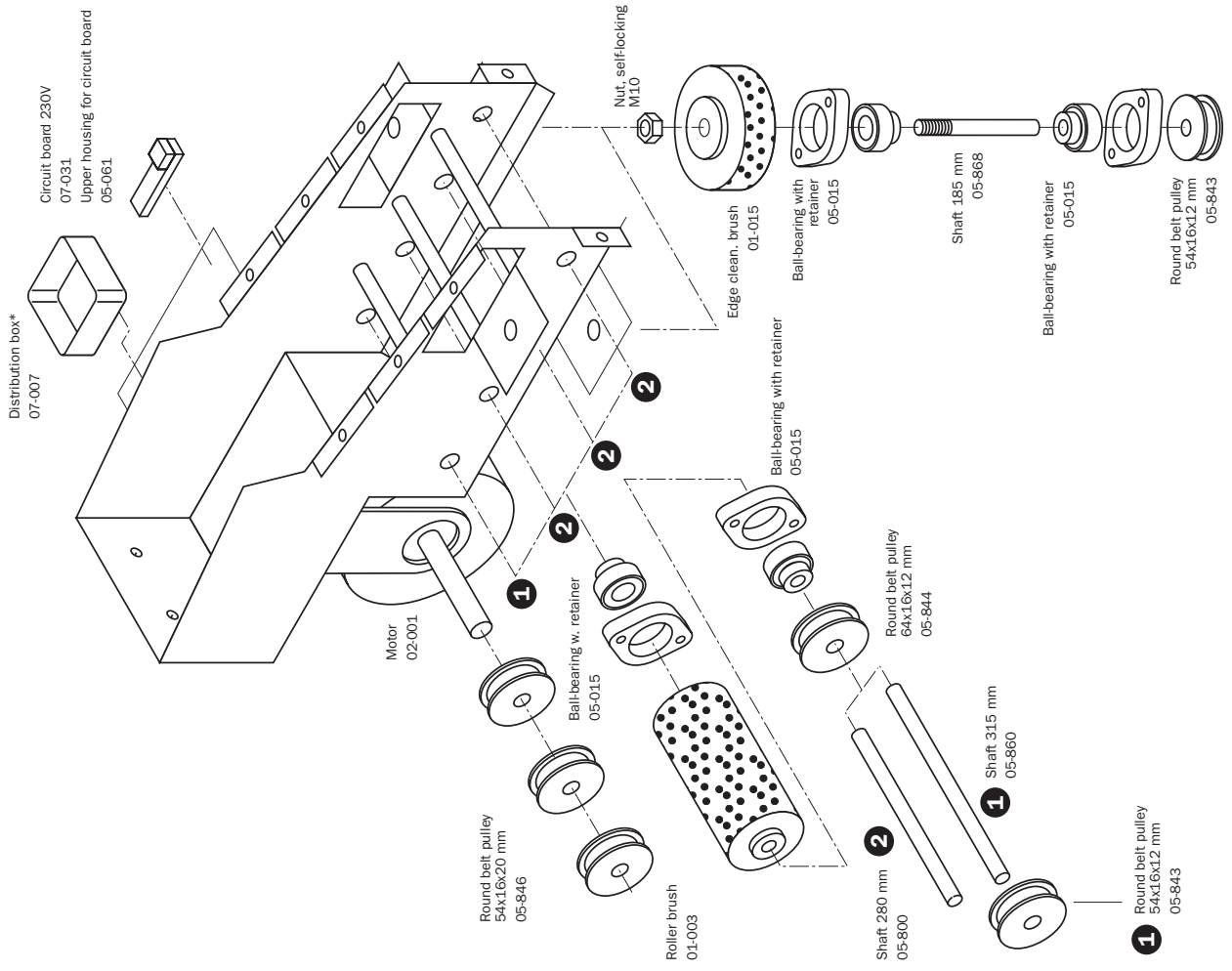

* only Solamat 200

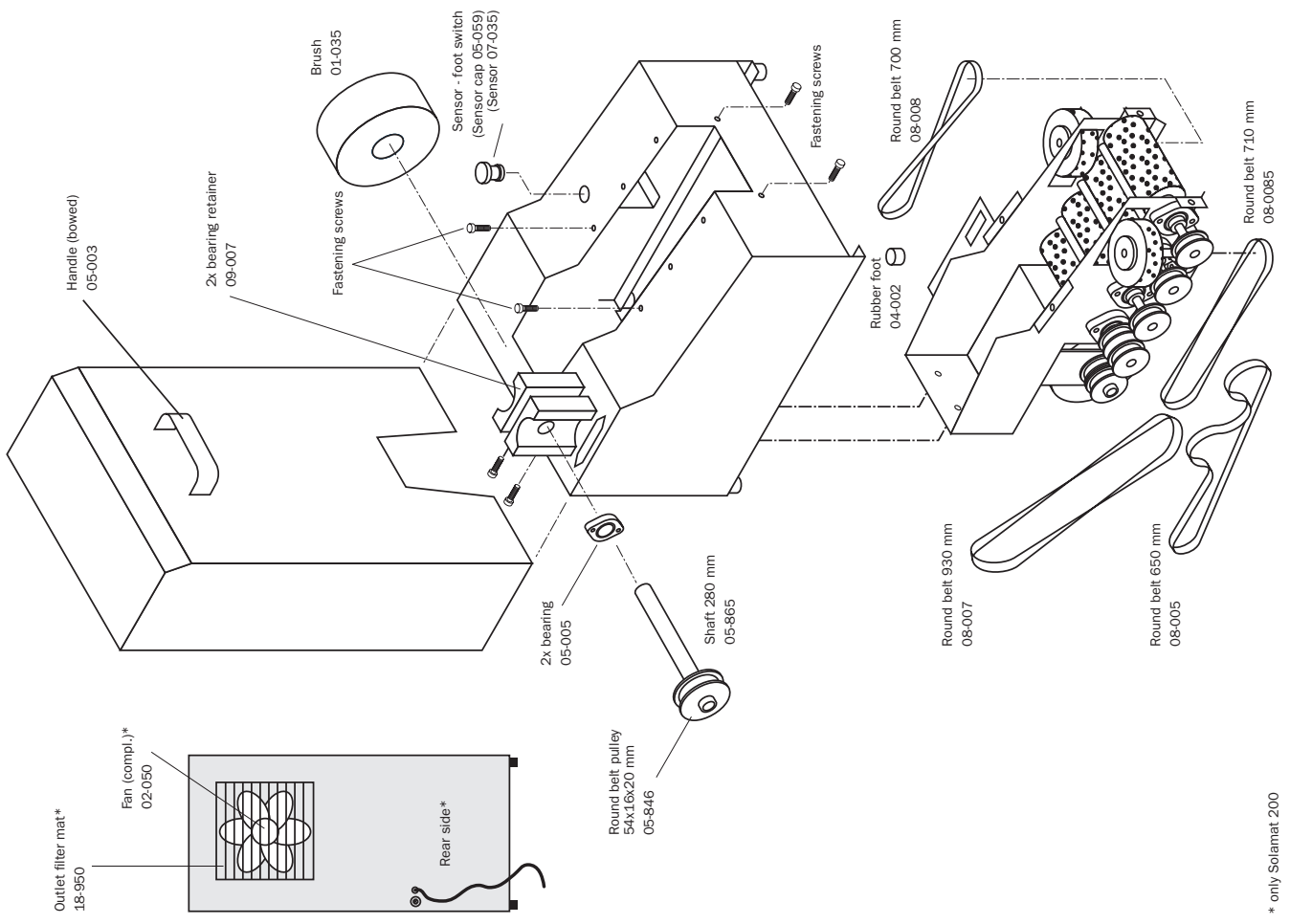

* only Solamat 200

IMPORTANT – A LIRE D'ABORD

Ne pas mettre la machine en marche avant d'avoir lu et compris ce mode d'emploi. Nous restons à votre disposition en cas de doutes ou de questions.

Les cireuses à chaussures Solamat de HEUTE sont construites et contrôlées selon les réglementations de sécurité actuelles. Pour assurer une bonne marche et une sécurité optimale de l'appareil, il est nécessaire d'observer les mesures de sécurité habituelles ainsi que les indications spécifiques de l'appareil reprises dans ce mode d'emploi. La garantie perd sa validité en cas d'avaries dues au non-respect des indications de ce mode d'emploi. Le constructeur ne sera pas responsable pour les préjudices aux personnes et au matériel dues à cette non observation. En cas de problèmes, prenez immédiatement contact avec notre service après-vente.

Utilisation correcte

Les cireuses à chaussures Solamat de HEUTE sont destinées au nettoyage et à la conservation de la superficie de chaussures fermées et de bottes, à l'aide de brosses propulsées électriquement. Une utilisation différente est interdite!

Seules les brosses autorisées par le constructeur peuvent être utilisées.

L'utilisation ne doit être réalisée que dans des espaces fermés et secs, et en respectant les indications reprises au chapitre "Indications de sécurité". Une utilisation dans une atmosphère avec risques d'explosion est interdite.

Utilisation inappropriée

La cireuse à chaussures est définitivement pas prévue pour:

- nettoyage et conservation de parties du corps humain ou d'objets qui ne sont pas des chaussures.
- utilisation comme appareil pour traiter des surfaces
- utilisation avec addition de liquides (à l'exception du cirage prévu)

Indications de sécurité



La machine ne doit pas être modifiée ou remodelée, car cela comporterait des risques comme court-circuit, choc électrique, incendie. L'entretien et les réparations doivent être exécutés uniquement par des personnes autorisées pour cela, en n'utilisant que des pièces originales.

L'utilisation de pièces non originales ou des modifications non autorisées de la machine provoquera une annulation

immédiate de la déclaration de conformité du fabricant/vendeur ainsi que de la marque **CE**.

N'utiliser la machine que dans des locaux fermés. Un contact direct avec l'eau doit être évité à tout prix !

L'utilisation n'est permise que sous une température ambiante comprise entre 0° C et 40° C.

Ne pas faire tomber l'appareil



Ne pas continuer d'utiliser l'appareil lorsque les brosses sont usées. Ceci pourrait provoquer des dégâts matériels aux chaussures.



La construction correspond à la classe de protection I. L'alimentation électrique est 230 V AC, 50 Hz ou 115 V AC, 50 Hz. **Observer les indications précises se trouvant sur la plaque indicative de fabrique!**



Lors de l'utilisation, le moteur peut s'échauffer jusqu'à 90° C. Ne pas toucher le moteur chaud sans gants de protection.



Une utilisation par des enfants, spécialement non vigilés, doit absolument être évitée. Faire attention à ce que des animaux domestiques n'aient aucun contact avec la machine.

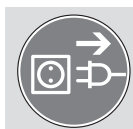

Toujours débrancher la machine avant d'effectuer des opérations d'entretien ou de réparation.

Ne pas continuer à utiliser la machine, quand celle-ci est endommagée et débrancher la prise de courant.



Une pression exagérée lors de l'utilisation des brosses peut conduire à des détériorations du cuir!

L'utilisateur est responsable pour tout préjudice à des personnes ou des dégâts matériels dus à une utilisation inadéquate ou des erreurs de manipulation/branchement de la machine.

Avant le nettoyage il faut absolument débrancher et couper la connexion électrique de l'appareil. Pour le nettoyage de la carcasse, il est recommandé d'utiliser un chiffon en microfibres sec ou humide. Ne pas utiliser de produits de nettoyage ou d'entretien.

Protéger la machine de l'humidité, des éclaboussures et de la chaleur.

Dans les cas d'utilisation dans des installations industrielles, respecter les règlements de sécurité contre les accidents du travail de l'association professionnelle des installations électriques.

Prévoir une installation directe au sol de la machine.

Bienvenue

Cher client, nous vous remercions pour l'achat d'une de nos cireuses à chaussures industrielles HEUTE.

Ce mode d'emploi fait partie de l'appareil ; il donne des indications importantes concernant la mise en marche, l'utilisation, l'entretien. Conservez le mode d'emploi pour pouvoir le consulter plus tard!

Contenu de la livraison

Machine, câble de connexion électrique, mode d'emploi.

Certificat de conformité

Avec la présente, le fabricant déclare que les machines décrites ci-après du type Solamat 90 / 100 / 200 sont conformes aux législations suivantes:

- Directive européenne relative aux machines (2006/42/CE)
- Directive européenne relative à la basse tension (2006/95/CE)
- Directive européenne relative à la compatibilité électromagnétique (2004/108/CE)

Spécifications techniques

- DIN EN 60335-1 (DIN VDE 0700-1):2010-11
- DIN EN 60335-2-82 (DIN VDE 0700-82):2009-02
- DIN EN 55014-1 (DIN VDE 0875-14-1):2010-02
- DIN EN 55014-2 (DIN VDE 0875-14-2):2009-06
- DIN EN 61000-3-2 (DIN VDE 0838-2):2010-03
- DIN 61000-3-3 (DIN VDE 0838-3):2009-06
- DIN 61000-6-2 (DIN VDE 0839-6-2):2000-03
- DIN 61000-6-3 (DIN VDE 0839-6-3):2011-09



Christian Löwe, Directeur
Maschinenfabrik HEUTE GmbH & Co. KG

Protection de l'environnement

Élimination de l'emballage de transport

Les matériaux d'emballage de votre nouvelle machine sont écologiques et recyclables. Coopérez en éliminant correctement l'emballage. Celui-ci ne doit pas être laissé à des enfants pour jouer. Il y a danger d'asphyxie avec le carton et les enveloppes de plastique.

Élimination de l'appareil

Les anciens appareils, qui ne servent plus, ne sont pas des déchets sans valeur. Grâce à une élimination écologique, des matières premières précieuses peuvent être récupérées. Renseignez-vous sur les moyens actuels d'élimination auprès du responsable de votre entreprise ou auprès de votre municipalité.

Index du contenu

Important - à lire d'abord	24
Utilisation correcte	24
Utilisation inappropriée	24
Indications de sécurité	24
Bienvenue	25
Contenu de la livraison	25
Déclaration de conformité	25
Protection de l'environnement	25
Mise en marche	26
Installation	26
Connexion électrique	26
Utilisation	26
Marche et arrêt	26
Nettoyage des semelles	26
Nettoyage du cuir des chaussures (Solamat 100/200)	26
Nettoyage et entretien de la machine	26
Nettoyage de la carcasse	26
Tiroir de récupération des saletés	26
Entretien régulier	26
Assistance technique et réparations	26
Démontage du support moteur	26
Echange des brosses cylindriques Solamat 90	27
Echange des brosses cylindriques Solamat 100/200	28
Echange des brosses planes Solamat 90	28
Echange des brosses planes Solamat 100/200	28
Echange de la brosse supérieure Solamat 100/200	29
Echange du filtre Solamat 200	29
Echange des courroies Solamat 90	29
Echange des courroies Solamat 100/200	30
Réparations	30
Détails techniques	31
Schéma circuit électrique	31
Plan détaillé pièces Solamat 90	32
Plan détaillé pièces Solamat 100/200	33

Mise en marche

Installation

L'emplacement pour la machine doit être réfléchi. L'appareil doit être protégé des éclaboussures et de l'eau en général. Il doit être placé sur une surface horizontale, non glissante. Pour assurer une bonne stabilité de la machine, il faudra compenser les inégalités du sol (par ex. avec des cales en caoutchouc).

Connexion électrique

L'appareil est livré prêt pour être branché. Sur place il faudra le connecter à une prise normalisée et sécurisée. Le type de courant doit correspondre aux indications de la plaque indicative (110 Volts ou 230 Volts).

Utilisation

Marche et arrêt

La machine est mise en marche à l'aide d'un mécanisme capteur de pied et arrêté automatiquement par un relais après environ 40 secondes, si le capteur n'est pas à nouveau sollicité.

Nettoyage des chaussures et des bottes

Prendre bien soin d'avoir une position sûre devant l'appareil lors de son utilisation. Les chaussures ou bottes à nettoyer doivent être nouées et toujours au pied de l'utilisateur. Il est interdit d'utiliser l'appareil avec des chaussures dénouées ou avec des pièces volantes ; ceci pourrait provoquer, à part de la détérioration des chaussures et de la machine, de graves lésions.



Attention, danger de lésions!

Nettoyer les semelles et les bords en les appuyant légèrement contre les brosses de nylon. Par des mouvements de va et vient des semelles, la saleté sèche est éliminée et éjectée par les brosses vers le tiroir de récupération inférieur.

Nettoyage du cuir avec la brosse supérieure (Solamat 100/200)

Presser légèrement la chaussure contre la brosse. En tournant un peu les chaussures, il est possible de nettoyer également les parties latérales.

Nettoyage et entretien de la machine

Nettoyage de la carcasse

Il est important de retirer la prise de courant avant le nettoyage. Utiliser un chiffon en microfibrilles sec ou légèrement humide pour nettoyer la carcasse. La saleté sèche sur les barreaux inférieurs devra éventuellement être enlevée à l'aide d'une brosse. Ne pas utiliser de produits de nettoyage ou d'entretien.

Tiroir de récupération des saletés

Les saletés retirées par les brosses sont accumulées dans le tiroir de récupération placé sous les brosses. Vider le tiroir régulièrement.

Entretien régulier

- ▶ Vider le tiroir de récupération des saletés régulièrement.
- ▶ Vérifier la tension des courroies: les brosses doivent tourner sans glisser lorsqu'on fait avancer la courroie dans le sens de la marche. Des courroies trop molles peuvent sortir de la poulie de propulsion et provoquer des dommages.
- ▶ Echanger éventuellement les courroies usées ou molles (voir chapitre **Assistance technique et réparations** > *échange des courroies*). Un entretien du moteur n'est pas nécessaire.
- ▶ Echanger éventuellement les brosses détériorées ou usées (voir chapitre **Assistance technique et réparations** > *échange des brosses*). Lors d'un changement de brosses, une substitution des roulements dans les brides devrait être également effectuée.
- ▶ Vérifier le filtre (uniquement pour SOLAMAT 200) et éventuellement le changer (voir chapitre **Assistance technique et réparations** > *échange du filtre SOLAMAT 200*).

Assistance technique et réparations

Toutes les réparations électriques doivent être exécutées uniquement par du personnel de l'assistance technique ou par des électriciens spécialisés. Débrancher l'appareil pour toute réparation! Pour commander des pièces détachées, prière de communiquer les informations suivantes:

- ▶ Numéro de la machine
- ▶ Année de construction

La plaque indicative reprenant ces informations se trouve sur la partie postérieure de la carcasse.

Démontage du support moteur

Afin d'avoir un meilleur accès aux brosses, courroies ou roulements des brides, le démontage du support moteur sera éventuellement nécessaire. Procéder de la façon suivante.

1. Débrancher le câble de connexion électrique.
2. Retirer le tiroir de récupération des saletés.
3. Quitter les 6 vis hexagonales creuses (clé Allen de 3 mm) visibles d'en haut (photo 1).
4. Renverser la machine et poser la partie supérieure de la carcasse sur une table adéquate (photo 2).
5. Quitter les 2 vis hexagonales creuses (clé Allen de 3 mm) situées sur la partie frontale et la postérieure de la carcasse, pour séparer le support moteur de la carcasse (photos 1 et 2).
6. Détacher les câbles: 3 câble de terre, 2 câble conducteur (câble bleu = N, câble marron = L), couper la bride à câbles avec un coupe-fil (photo 3).
7. Sortir le support moteur de la carcasse. Faire attention aux câbles qui restent dans la carcasse (photo 4).

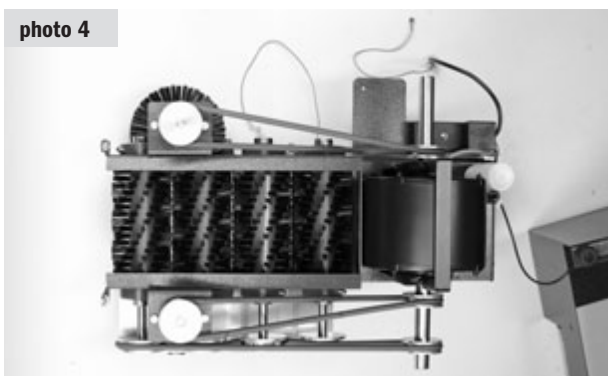

Echange des brosses cylindriques Solamat 90

1. Quitter la courroie cylindrique N° 2 (taille 930V) (photo 5).
2. Débloquer les bagues de roulements à côté des deux brides de chaque arbre (vis hexagonale creuse, clé Allen de 2,5 mm) (photo 6).
3. Débloquer les vis hexagonales creuses (clé Allen de 3 mm) situées au centre des brosses (2 pour chaque brosse).
4. Sortir l'arbre par le côté de la brosse (photo 7).
5. Retirer la brosse cylindrique libre du support moteur.
6. Placer une nouvelle brosse et réintroduire l'arbre latéralement. Ebarber éventuellement d'abord l'arbre.
7. Fixer la brosse sur l'arbre avec les 2 vis hexagonales creuses. Fixer l'arbre à l'aide des bagues de roulements situées à côté des deux brides.
8. Le remontage du support moteur s'effectue en sens inverse du démontage.
9. Vérifier la sécurité électrique après le montage.



Echange des brosses cylindriques Solamat 100/200

Se réalise en principe comme pour le modèle Solamat 90. Mais démonter avant la plaque frontale en quittant les 11 vis hexagonales creuses (clé Allen de 3 mm). De plus retirer la courroie cylindrique N° 4 (taille 650V) de la poulie supérieure (photo 8).

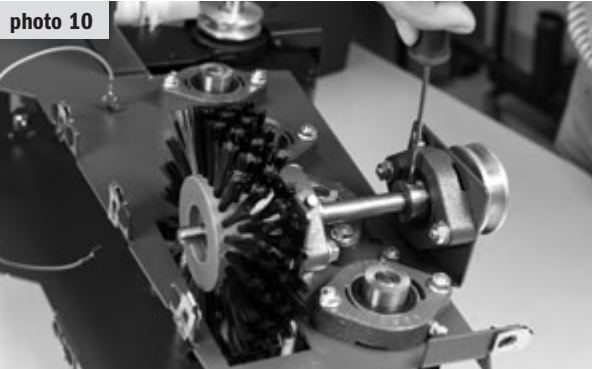

Echange des brosses planes Solamat 90

1. Démontez le support moteur (voir chapitre **Assistance technique et réparations** > **démontage du support moteur**).
2. Quittez la courroie cylindrique N° 1 (710 V) et N° 3 (700 V) (voir chapitre **Assistance technique et réparations** > **échange des courroies Solamat 90**). Faire une marque sur les courroies avant de les retirer, afin d'éviter des équivoques au remontage.
3. Mettre le support moteur sur le côté.
4. Débloquer l'écrou autobloquant, qui fixe la brosse plane sur l'arbre. A cet effet il faut bloquer la rotation de l'arbre avec une cheville adéquate (photo 9).
5. Débloquer les 2 bagues de roulements (tête hexagonale creuse, clé Allen de 2,5 mm) (photo 10)
6. Pousser l'arbre vers l'extérieur jusqu'à libérer la brosse et pouvoir la retirer.
7. Effectuer le montage des nouvelles brosses en sens inverse. Laisser une distance de 1-2 mm entre les brosses planes et les têtes des vis (photo 11). Il faut les fixer sur l'arbre avec de nouveaux écrous M10 autobloquants.
8. Le montage du support moteur s'effectue en sens inverse au montage (voir chapitre **Assistance technique et réparations** > **démontage du support moteur**).
9. Vérifier la sécurité électrique après le montage.



Echange des brosses planes Solamat 100/200

Se réalise en principe comme pour le modèle Solamat 90. Mais démonter avant la plaque frontale en quittant les 11 vis hexagonales creuses (clé Allen de 3 mm). De plus, retirer la courroie cylindrique N° 4 (taille 650V) de la poulie supérieure (photo 8).



Echange de la brosse supérieure (Solamat 100/200)

1. Débrancher le câble de connexion électrique.
2. Démontez la plaque frontale en quittant les 11 vis hexagonales creuses (clé Allen de 3 mm).
3. Débloquer la vis hexagonale creuse (clé Allen de 3 mm) de la bride de la brosse. Retirer la brosse par le côté droit de l'arbre (photo 12).
4. Placer une nouvelle brosse sur l'arbre et refixer la bride de la brosse avec la vis hexagonale creuse. Bien positionner la pointe de la vis dans le léger creux prévu à cet effet dans l'arbre.
5. Remonter la plaque frontale.

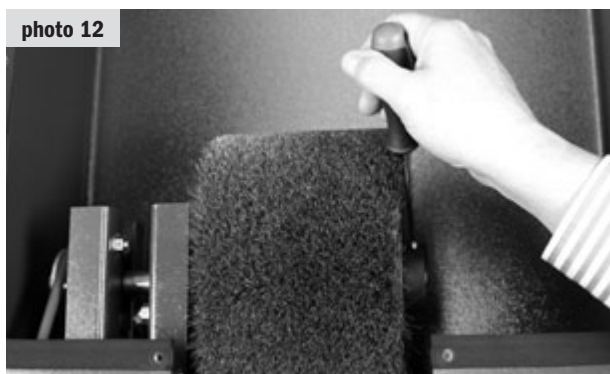

Echange du filtre SOLAMAT 200

Le dispositif d'aspiration ne peut fonctionner avec toute sa puissance qu'avec des filtres propres. La fréquence des changements dépendra de l'utilisation.

1. Débrancher le câble de connexion électrique.
2. Quitter la grille de protection située sur la partie postérieure de la carcasse avec un objet plat comme par ex. un tournevis plat (photo 13).
3. Echanger le coussin filtrant sale par un nouveau (Réf. 18-950).
4. Remettre la grille de protection avec le nouveau coussin.

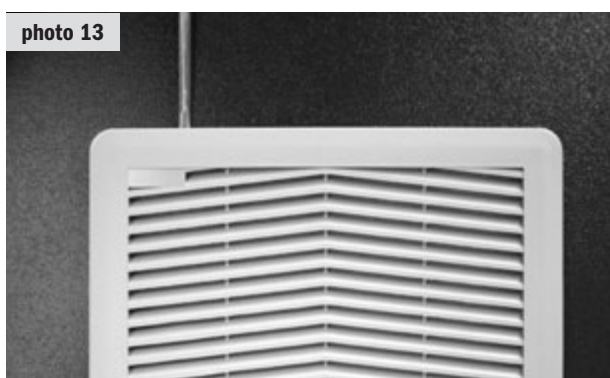

Echange des courroies SOLAMAT 90

Courroie cylindrique N° 1, taille 710V, réf. 0080085
Courroie cylindrique N° 2, taille 930V, réf. 0080070
Courroie cylindrique N° 3, taille 700V, réf. 0080080

1. Débrancher le câble de connexion électrique.
2. Retirer le tiroir de récupération des saletés.
3. Renverser la machine et poser la partie supérieure de la carcasse sur une table adéquate, de manière à avoir accès à la partie inférieure de la carcasse.
4. Quitter les courroies endommagées ou usées.



Attention! Risque de contusions en mettant la courroie sur la poulie.

5. Placer d'abord la courroie N° 1 sur la poulie 1a. Ensuite la tendre sur la poulie 1b avec un outil adéquat (par ex. un tournevis). Ce faisant, toujours respecter le sens de rotation de la poulie (photo 14).
6. Placer la courroie N° 2 sur la poulie 2a,b,c,d et la tendre sur la poulie 2e (photo 15).
7. Placer la courroie N° 3 d'abord sur la poulie 3a. Puis la tendre sur la poulie 3b en utilisant un outil adéquat (par ex. un tournevis) (photo 16).
8. Placer la machine de nouveau en position verticale et remettre le tiroir de récupération des saletés.

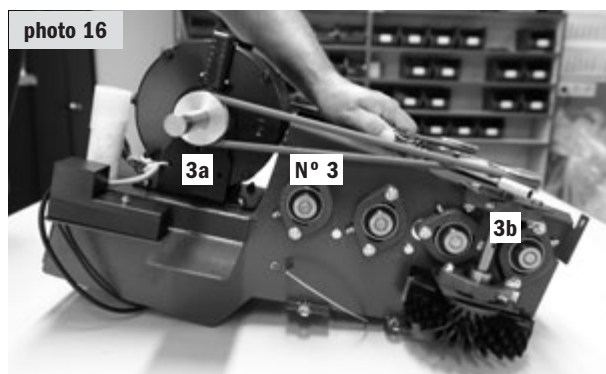
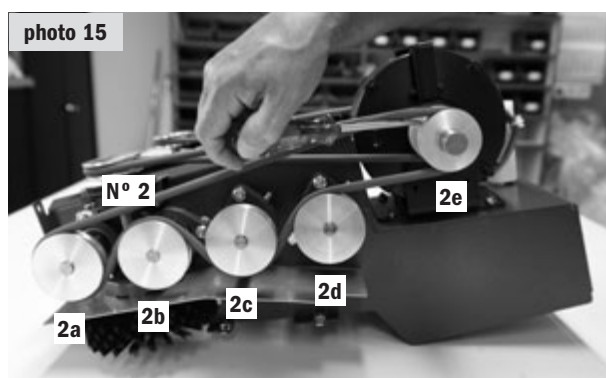
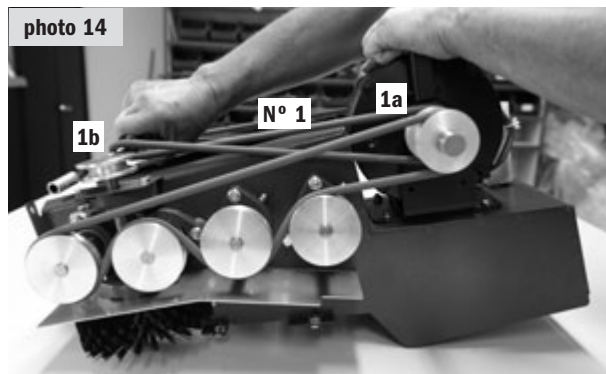

Echange des courroies SOLAMAT 100/200

Courroie cylindrique N° 1, taille 710V, réf. 0080085

Courroie cylindrique N° 2, taille 930V, réf. 0080070

Courroie cylindrique N° 3, taille 700V, réf. 0080080

Courroie cylindrique N° 4, taille 650V, réf. 0080050

1. Débrancher le câble de connexion électrique.
2. Retirer le tiroir de récupération des saletés.
3. Démontez la plaque frontale en quittant les 11 vis hexagonales creuses (clé Allen de 3 mm).
4. Renverser la machine et poser la partie supérieure de la carcasse sur une table adéquate, de manière à avoir accès à la partie inférieure de la carcasse.
5. Quitter les courroies endommagées ou usées.

 **Attention! Risque de contusions en mettant la courroie sur la poulie.**

6. Placer d'abord la courroie N° 1 sur la poulie 1a. Ensuite la tendre sur la poulie 1b avec un outil adéquat (par ex. un tournevis). Ce faisant, toujours respecter le sens de rotation de la poulie (photo 14).
7. Placer la courroie N° 2 sur la poulie 2a,b,c,d et la tendre sur la poulie 2e (photo 15).
8. Placer la courroie N° 3 d'abord sur la poulie 3a. Puis la tendre sur la poulie 3b en utilisant un outil adéquat (par ex. un tournevis) (photo 16).
9. Placer la courroie N° 4 d'abord sur la poulie 4a. Puis la tendre sur la poulie 4b en utilisant un outil adéquat (par ex. un tournevis) (photo 17).
10. Placer la machine de nouveau en position verticale et remettre le tiroir de récupération des saletés.

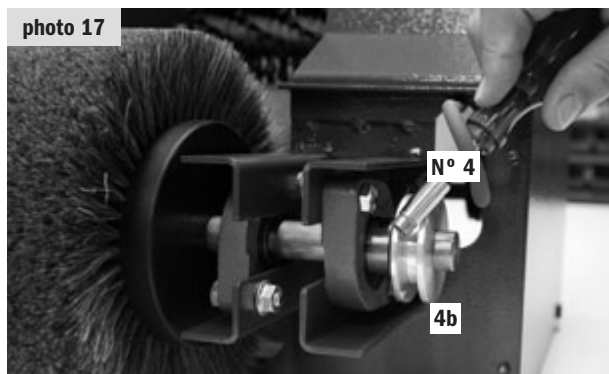

Réparations par des personnes qualifiées

? La machine ne fonctionne pas

! Machine sans alimentation électrique

- ✓ Contrôler la connexion électrique (voir chapitre **Assistance technique y réparations** > *échange des courroies; en combinaison avec la photo 3*)

? Les brosses cylindriques et/ou planes ne tournent pas bien

! Perte de tension des courroies

ou

! courroie cylindrique n'est pas à sa place

oder

! courroie usée

- ✓ Vérifier la tension et la position des courroies et éventuellement les changer

? Les brosses cylindriques et /ou planes tournent dans le vide quand elles sont utilisées

! Les courroies patinent

ou

! les brosses ne sont pas fixées sur l'arbre

- ✓ Fixer les brosses en les vissant sur l'arbre

? Moteur se bloque / ne tourne pas rond

! Présence éventuelle d'objets dans les brosses

- ✓ Retirer immédiatement la prise de courant et faire tourner les brosses manuellement pour retirer les objets coincés

? Machine bruyante pendant le nettoyage

! Un roulement est défectueux

- ✓ Vérifier les roulements et éventuellement le changer

? La poussière n'est pas aspirée (uniquement Solamat 200)

! Filtre obstrué

- ✓ Changer le filtre

Détails techniques

Solamat 90*

Dimensions: 460 x 560 x 114 mm (L x P x H)
 Poids: 47 kg
 Connexion électrique: 230 Volt (110 Volt en option)
 Puissance: 180 Watt, 750 U/min

Solamat 100*

Dimensions: 460 x 600 x 110 (L x P x H)
 Poids: 60 kg
 Connexion électrique: 230 Volt (110 Volt en option)
 Puissance: 180 Watt, 750 U/min

Solamat 200*

Dimensions: 460 x 600 x 110 (L x P x H)
 Poids: 62 kg
 Connexion électrique: 230 Volt (110 Volt en option)
 Leistung: 180 Watt, 750 U/min

*Niveau d'émission de bruit en-dessous de 70 dB (A)

Schéma circuit électrique

Solamat 90/100

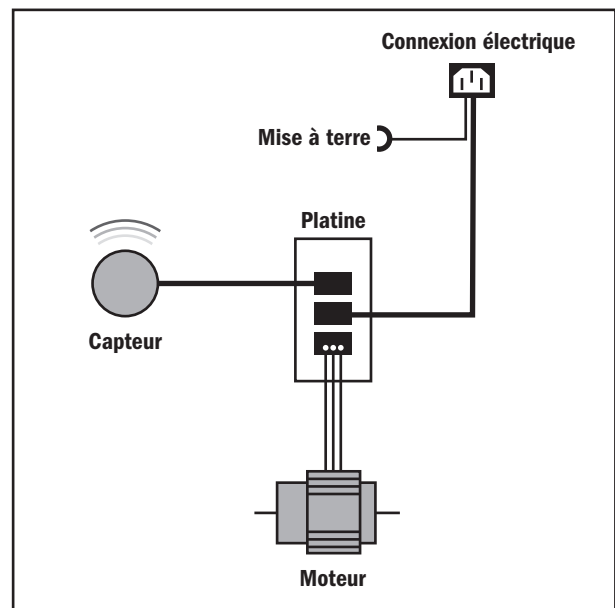

Solamat 200

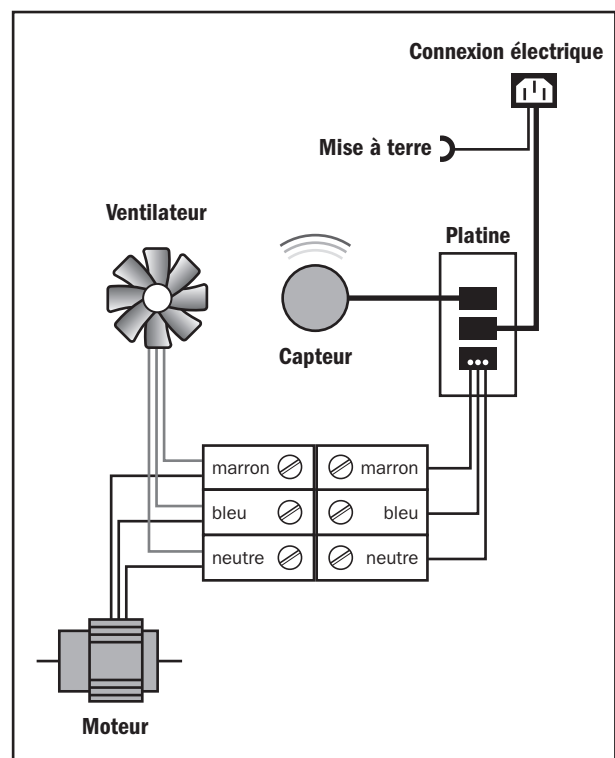

Solamat 90 plan de détail

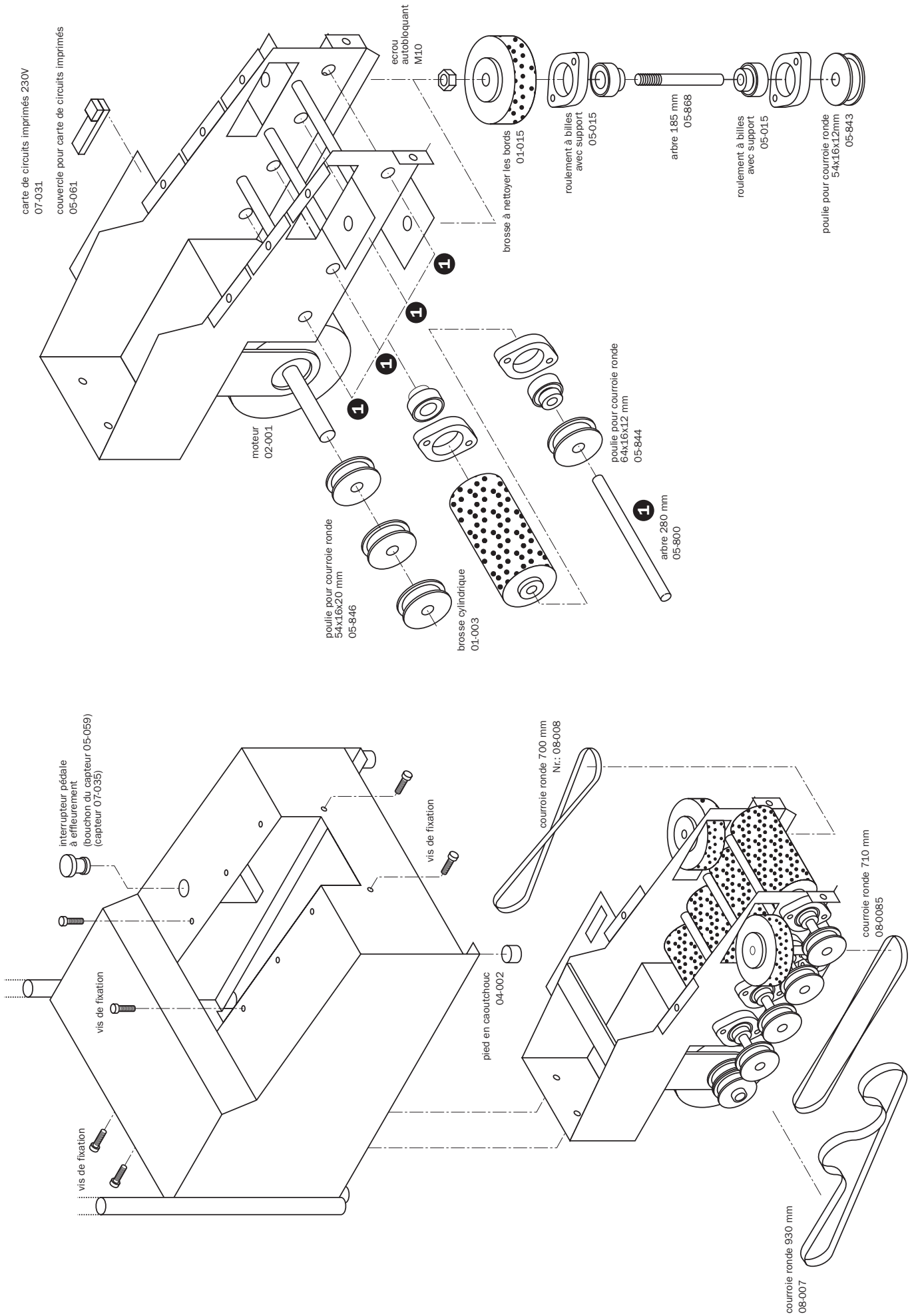

Solamat 100/200 plan de détail

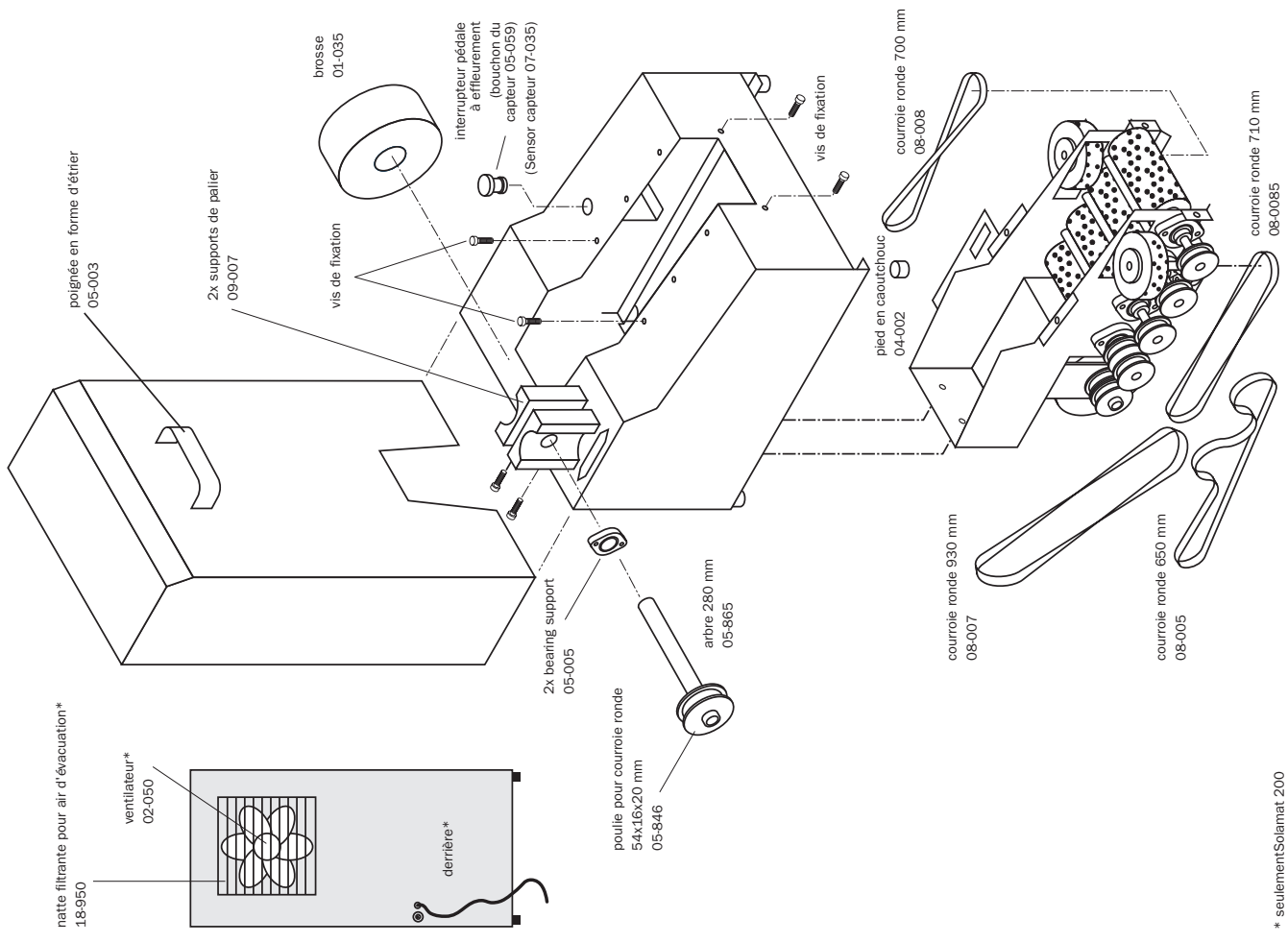
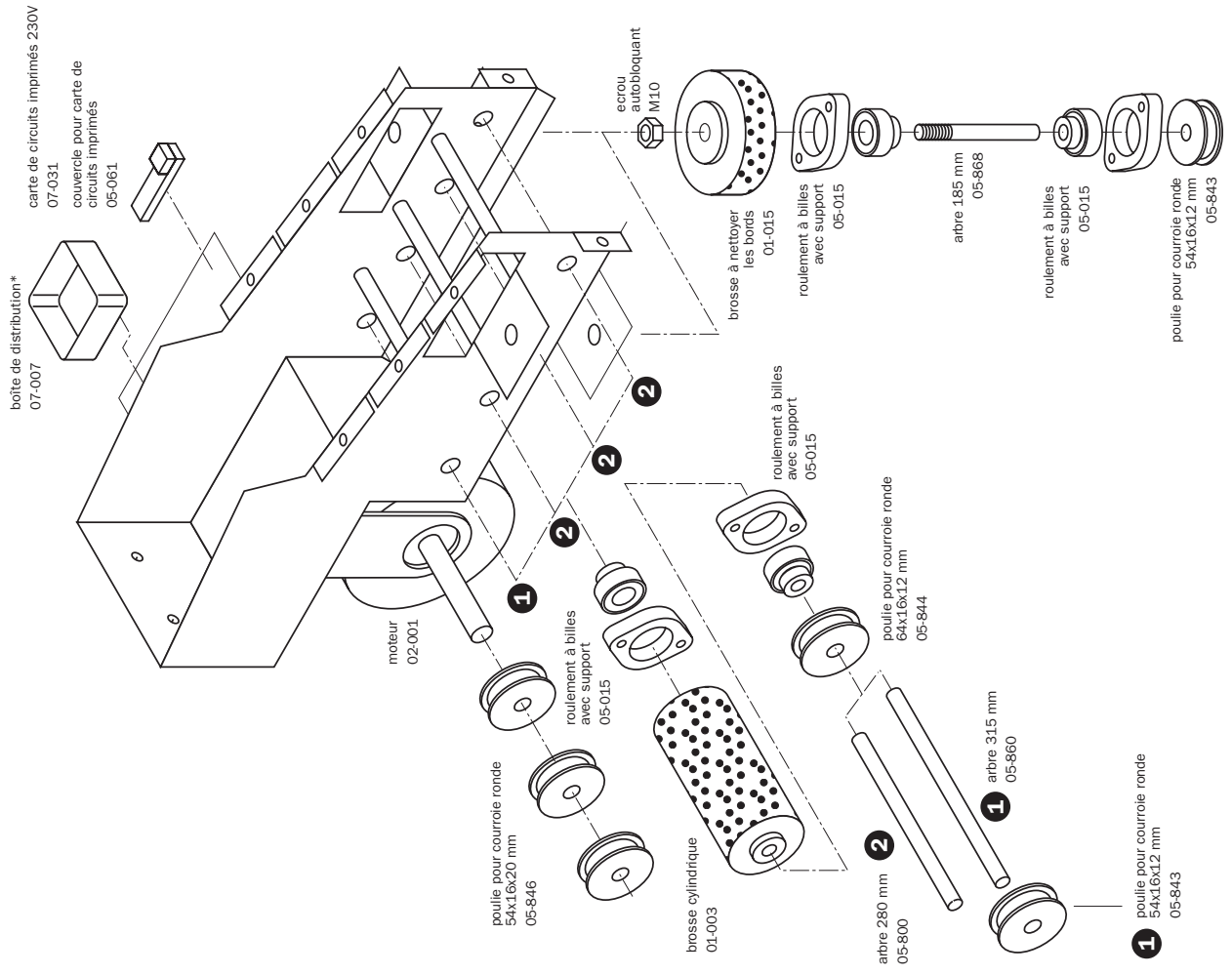

* seulement Solamat 200

F

IMPORTANTE – DA LEGGERE PRIMA DI TUTTO

Mettere la macchina in servizio solo dopo aver letto e compreso queste istruzioni per l'uso. Siamo a disposizione per rispondere a qualsiasi domanda.

Le macchine pulisci-suole Solamat HEUTE sono state costruite e controllate conformemente alle disposizioni vigenti in materia di sicurezza. Il funzionamento sicuro dell'apparecchio può essere garantito solo se si osservano tutte le misure preliminari e le avvertenze di sicurezza specifiche all'impianto contenute nelle presenti istruzioni per l'uso. La garanzia perde validità per danni dovuti all'inosservanza di queste istruzioni per l'uso. Il fabbricante non si assume alcuna responsabilità per lesioni e danni materiali da essa derivanti. In caso di problemi, contattare immediatamente il nostro servizio assistenza.

Uso conforme

Le macchine pulisci-suole Solamat HEUTE sono concepite per la pulizia delle suole di scarpe chiuse e stivali mediante spazzole elettriche. Qualsiasi altro impiego è vietato!

Utilizzare esclusivamente spazzole approvate dal fabbricante delle macchine.

L'impiego è consentito soltanto in locali chiusi e asciutti nel rispetto delle disposizioni riportate nella sezione "Avvertenze di sicurezza".

L'uso in ambienti a rischio di esplosione è vietato.

Uso errato prevedibile

La macchina lustrascarpe è fondamentalmente inadatta per:

- la pulizia e la cura di parti del corpo e di oggetti all'infuori delle calzature.
- l'impiego quale attrezzo artigianale per la lavorazione delle superfici
- l'utilizzo con aggiunta di liquidi

Avvertenze di sicurezza



La macchina non deve essere modificata né trasformata poiché ciò può comportare rischi quali ad esempio cortocircuito, scossa elettrica, incendio. La manutenzione e la riparazione devono essere eseguite solo da persone autorizzate e soltanto utilizzando pezzi originali.

In caso di utilizzo di pezzi di ricambio non originali o di modifiche non approvate della macchina, la dichiarazione di conformità del fabbricante/distributore e il simbolo **CE** perdono immediatamente validità.

Utilizzare la macchina sempre e solo in locali chiusi. Evitare imperativamente il contatto diretto con l'acqua!

La macchina deve funzionare soltanto con temperature ambiente comprese fra 0 °C e 40 °C.

Non fare cadere il prodotto.



Non utilizzare più la macchina se le spazzole di pulizia sono usurate. Le spazzole usurate possono danneggiare le scarpe. Le spazzole devono essere sostituite da una persona specializzata.



La struttura è conforme alla classe di protezione I. L'alimentazione elettrica è 230 V AC, 50 Hz oppure 115 Volt AC, 50 Hz. **A questo proposito, attenersi ai dati concreti riportati sulla targhetta di fabbrica!**



Durante il funzionamento, il motore può raggiungere temperature fino a 90 °C. Non toccare il motore caldo senza indossare guanti di protezione.



L'uso da parte di bambini, in particolare senza sorveglianza, è vietato.

Gli animali (domestici) non devono avere alcun tipo di contatto con la macchina.

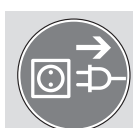

Di principio, prima di eseguire lavori di manutenzione o di riparazione, staccare la spina elettrica.

Se la macchina è danneggiata, non utilizzarla più e staccare la spina elettrica.



Una pressione eccessiva durante l'utilizzo delle spazzole potrebbe danneggiare la pelle le scarpe/gli stivali!

L'utilizzatore è unico responsabile per qualsiasi lesione o danno materiale dovuto all'uso non conforme o a errori di comando o collegamento della macchina.

Prima di pulire la macchina, staccare assolutamente la spina elettrica e interrompere l'alimentazione. Per la pulizia dell'involucro, si raccomanda di utilizzare un panno in microfibra asciutto o inumidito.

Non utilizzare detersivi né prodotti per le pulizie domestiche.

Proteggete la macchina dall'umidità, da proiezioni di acqua e dal calore.

Nei locali commerciali, osservate l'ordinanza sulla sicurezza e le prescrizioni antinfortunistiche dell'associazione professionale e commerciale per gli impianti e le apparecchiature elettriche.

Appoggiatelo a livello del suolo.

Benvenuto

Gentile Cliente, grazie per aver acquistato una macchina pulisci-suole industriale HEUTE.

Queste istruzioni per l'uso fanno parte integrante della macchina e contengono informazioni importanti per la messa in servizio, l'uso e la manutenzione.

Conservate queste istruzioni per l'uso per poterle consultare anche ulteriormente!

Fornitura

Macchina, cavo di alimentazione, istruzioni per l'uso.

Dichiarazione di conformità

Il fabbricante dichiara che le macchine descritte di seguito nel seguito modello Solamat 90/100/200 sono conformi alle seguenti direttive:

- Direttiva Macchine CE (2006/42/CE)
- Direttiva Bassa Tensione CE (2006/95/CE)
- Direttiva Compatibilità Elettromagnetica CE (2004/108/CE)

Specifiche tecniche

- DIN EN 60335-1 (DIN VDE 0700-1):2010-11
- DIN EN 60335-2-82 (DIN VDE 0700-82):2009-02
- DIN EN 55014-1 (DIN VDE 0875-14-1):2010-02
- DIN EN 55014-2 (DIN VDE 0875-14-2):2009-06
- DIN EN 61000-3-2 (DIN VDE 0838-2):2010-03
- DIN 61000-3-3 (DIN VDE 0838-3):2009-06
- DIN 61000-6-2 (DIN VDE 0839-6-2):2000-03
- DIN 61000-6-3 (DIN VDE 0839-6-3):2011-09



Christian Löwe, Amministratore Delegato
Maschinenfabrik HEUTE GmbH & Co. KG

Protezione dell'ambiente

Smaltimento dell'imballaggio per il trasporto

I materiali utilizzati per l'imballaggio di questa nuova macchina sono ecocompatibili e riciclabili. Si prega di smaltire l'imballaggio nel rispetto dell'ambiente contribuendo così alla sua salvaguardia. L'imballaggio non è un giocattolo; evitare dunque di lasciarlo alla portata dei bambini, che potrebbero usarlo a tale scopo. Sussiste pericolo di soffocamento a causa delle scatole ripiegabili e dei fogli di plastica.

Smaltimento del prodotto

I vecchi apparecchi che non vengono più utilizzati non sono rifiuti senza valore. Attraverso lo smaltimento ecologico possono essere recuperati materiali pregiati. Informarsi presso la persona competente nella propria azienda o presso la propria amministrazione comunale sulle attuali modalità di smaltimento.

Indice

Importante – Da leggere prima di tutto	34
Uso conforme	34
Uso errato prevedibile	34
Avvertenze di sicurezza	34
Benvenuto	35
Fornitura	35
Dichiarazione di conformità	35
Protezione dell'ambiente	35
Messa in servizio	36
Installazione	36
Allacciamento elettrico	36
Uso	36
Inserimento e disinserimento	36
Pulizia suole	36
Pulizia tomaia (SOLAMAT 100/200)	36
Pulizia e cura della macchina	36
Pulizia dell'involucro	36
Cassetto sporco grossolano	36
Manutenzione ordinaria	36
Assistenza e riparazioni	36
Smontaggio del supporto motore	36
Sostituzione delle spazzole a rullo Solamat 90	37
Sostituzione delle spazzole a rullo Solamat 100/200 a disco Solamat 90	38
Sostituzione delle spazzole a disco Solamat 100/200	38
Sostituzione della spazzola superiore Solamat 100/200	39
Sostituzione del filtro SOLAMAT 200	39
Sostituzione della cinghia SOLAMAT 90	39
Sostituzione della cinghia SOLAMAT 100/200	40
Risoluzione dei problemi	40
Dati tecnici	41
Piano di cablaggio	41
Disegno dei pezzi Solamat 90	42
Disegno dei pezzi Solamat 100/200	43

Messa in servizio

Collocazione

Il luogo di installazione deve essere scelto oculatamente. La macchina deve essere installata in posizione orizzontale e in modo che non possa scivolare. Inoltre deve essere protetta dall'acqua e dagli schizzi d'acqua. Per garantire il posizionamento sicuro della macchina, livellare le irregolarità della superficie di appoggio, ad esempio utilizzando idonee strisce di gomma.

Collegamento elettrico

La macchina viene consegnata già predisposta per il collegamento alla rete elettrica e con il relativo cavo di alimentazione. Il collegamento alla rete elettrica deve avvenire per mezzo di una presa Schuko a norma e protetta da fusibile. Tensione e corrente devono corrispondere a quanto riportato sulla targhetta del modello (110 volt o 230 volt).

Uso

Accensione e spegnimento

La macchina è avviata mediante un pulsante-sensore a piede e si spegne automaticamente dopo circa 40 secondi tramite un relè a tempo se il pulsante-sensore non viene nuovamente azionato.

Pulizia di scarpe e stivali

Quando si utilizza la macchina, occorre assolutamente fare attenzione a porsi di fronte ad essa in una posizione sicura che non comporti il rischio di scivolare. Le scarpe chiuse/gli stivali possono essere puliti con la macchina esclusivamente se calzati dall'utilizzatore della stessa. L'utilizzo con stringhe non allacciate o altre parti della calzatura allentate è vietato. Questo, infatti, può causare, il danneggiamento della macchina, delle calzature e anche lesioni personali gravi.



Attenzione: Pericolo di lesioni!

Per pulire le suole e i bordi delle suole sporchi basta premerli leggermente contro le grosse spazzole in nylon. Spostando la suola della scarpa da una parte all'altra sulle spazzole, si rimuove lo sporco secco che cade nella vaschetta di raccolta sporco sotto le spazzole.

Pulizia tomaia (SOLAMAT 100/200)

Premere leggermente la scarpa da pulire contro la spazzola a rullo superiore. Ruotando lateralmente la scarpa, è possibile pulirne anche i lati.

Pulizia e cura della macchina

Pulizia dell'involucro esterno della macchina

Prima di pulire la macchina, staccare assolutamente la spina elettrica interrompendo così l'alimentazione. Per la pulizia dell'involucro, si raccomanda di utilizzare un panno in microfibra asciutto o inumidito. Se necessario, rimuovere lo sporco secco dagli scalini con una spazzola. Non utilizzare detersivi né prodotti per le pulizie domestiche.

Cassetto sporco grossolano

Lo sporco grossolano rimosso si accumula in un cassetto sotto le spazzole. Svuotare regolarmente il cassetto.

Manutenzione ordinaria

- ▶ Svuotare regolarmente il cassetto di raccolta dello sporco.
- ▶ Controllare la tensione della cinghia: Quando si sposta la cinghia con la mano nel senso di rotazione, le spazzole devono ruotare senza pattinare. In caso di carico, una cinghia a sezione circolare troppo allentata può scivolare dalla puleggia cinghia e provocare dei danni.
- ▶ Eventualmente, sostituire le cinghie a sezione circolare danneggiate, usate o troppo allentate (vedere capitolo **Assistenza e riparazioni** > *Sostituzione della cinghia*). Non è necessaria nessuna manutenzione del motore.
- ▶ Eventualmente sostituire le spazzole danneggiate o usate (vedere capitolo **Assistenza e riparazioni** > *Sostituzione delle spazzole*). Con le spazzole, sostituire anche i cuscinetti flangiati.
- ▶ Controllare e eventualmente sostituire il supporto filtrante (solo SOLAMAT 200) (vedere capitolo **Assistenza e riparazioni** > *Sostituzione del filtro SOLAMAT 200*)

Assistenza e riparazioni

Tutti gli interventi di riparazione elettrica devono essere eseguiti soltanto da installatori del servizio clienti o da elettricisti specializzati.

Per tutti gli interventi di riparazione della macchina, staccare la spina di alimentazione!

Per ordinare i pezzi di ricambio, fornire i dati seguenti:

- ▶ Matricola della macchina
- ▶ Anno di costruzione

La targhetta del modello con questi dati si trova sul retro dell'involucro.

Smontaggio del supporto motore

Eventualmente, per poter accedere più facilmente alle spazzole, alla cinghia a sezione circolare e ai cuscinetti flangiati, smontare il supporto motore come descritto di seguito.

1. Interrompere l'alimentazione staccando il cavo di alimentazione.
2. Rimuovere il cassetto.
3. Rimuovere le 6 viti ad esagono incassato visibili dall'alto (apertura chiave 3 mm) (vedere fig. 1).
4. Capovolgere la macchina e appoggiarla su un idoneo banco di lavoro sulla parte superiore dell'involucro (vedere fig. 2).
5. Rimuovere 2 viti ad esagono incassato (apertura chiave 3 mm) sulla parte anteriore e sulla parte posteriore dell'involucro in modo da staccare il supporto motore dall'involucro (vedere fig. 1 e fig. 2).
6. Scollegare i cavi: 3 cavi di messa a terra, 2 cavi di alimentazione (cavo di alimentazione blu = conduttore N, cavo di alimentazione marrone = conduttore L), a tal fine tagliare la fascetta ferma-cavi con un tronchese (vedere fig. 3).
7. Estrarre il supporto motore dall'involucro. Durante questa operazione, fare attenzione ai cavi rimasti nell'involucro (vedere fig. 4).

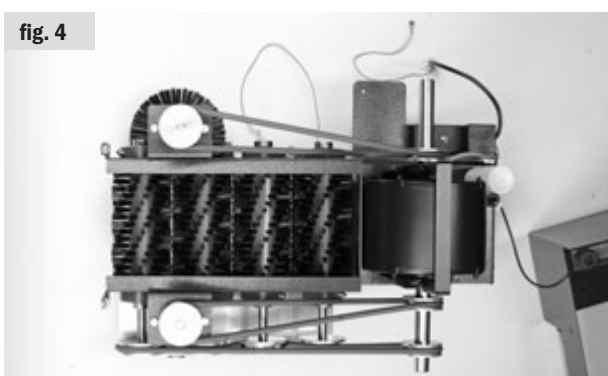
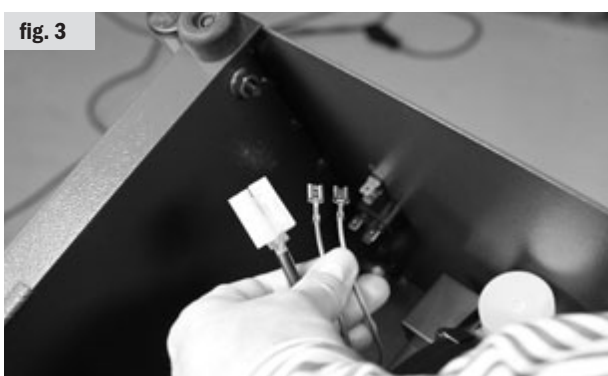

Sostituzione delle spazzole a rullo Solamat 90

1. Rimuovere la cinghia a sezione circolare n. 2 (dimensione 930V) (vedere fig. 5).
2. Staccare gli anelli di rotolamento vicino ai due cuscinetti flangiati di un alberino (vite ad esagono incassato, apertura chiave 2,5 mm) (vedere fig. 6).
3. Allentare le viti ad esagono incassato (apertura chiave 3 mm) nell'anima spazzola (2 per ogni spazzola).
4. Rimuovere l'alberino dalla spazzola lateralmente (vedere fig. 7).
5. Estrarre la spazzola a rullo allentata dal supporto motore.
6. Inserire una spazzola a rullo nuova e reinserire l'alberino lateralmente. Se necessario, prima di inserire l'alberino, sbavarlo.
7. Fissare la spazzola a rullo sull'alberino con le 2 viti ad esagono incassato nell'anima spazzola. Fissare l'alberino con gli anelli di rotolamento vicino ai due cuscinetti flangiati.
8. Per montare il supporto motore, procedere nell'ordine contrario a quello dello smontaggio.
9. Dopo il montaggio, controllare la sicurezza elettrica.



Sostituzione delle spazzole a rullo Solamat 100/200

Di principio, procedere come per le Solamat 90. Dapprima, smontare la piastra anteriore allentando le 11 viti ad esagono incassato (apertura chiave 3 mm). Poi, rimuovere la cinghia a sezione circolare n. 4 (dimensione 650V) dalla puleggia superiore (vedere fig. 8).



Sostituzione delle spazzole a disco Solamat 90

1. Smontare il supporto motore (vedere capitolo **Assistenza e riparazioni** > *Smontaggio del supporto motore*).
2. Rimuovere le cinghie a sezione circolare n. 1 (710 V) e n. 3 (700 V) (vedere capitolo **Assistenza e riparazioni** > *Sostituzione della cinghia Solamat 90*). Prima di rimuovere le cinghie, identificarle per escludere ogni possibilità di scambio durante il montaggio.
3. Mettere da parte il supporto motore.
4. Allentare i dadi autobloccanti che mantengono la spazzola a disco sull'alberino. A questo fine e per evitare che l'asse giri, è necessario bloccarlo con una spina adatta (vedere fig. 9).
5. Allentare i 2 anelli di rotolamento (esagono incassato apertura chiave 2,5 mm) (vedere fig. 10)
6. Spingere fuori l'asse in modo da liberare la spazzola e poterla rimuovere.
7. Per montare le spazzole nuove, procedere nell'ordine contrario a quello dello smontaggio. Le spazzole a disco devono avere un gioco di 1-2 mm rispetto alle teste vite (vedere fig. 11). Fissarle sull'alberino con dadi autobloccanti M10.
8. Per montare il supporto motore, procedere nell'ordine contrario a quello dello smontaggio (vedere capitolo **Assistenza e riparazioni** > *Smontaggio del supporto motore*).
9. Dopo il montaggio, controllare la sicurezza elettrica.

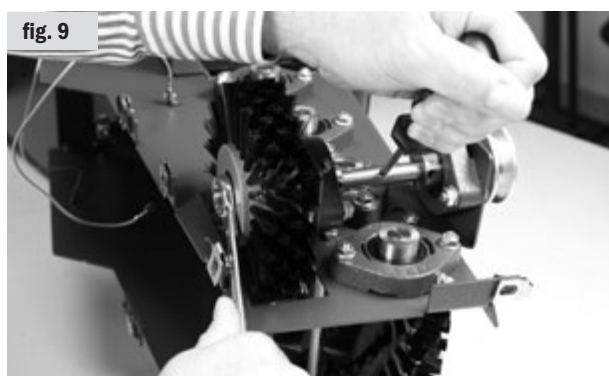

fig. 10

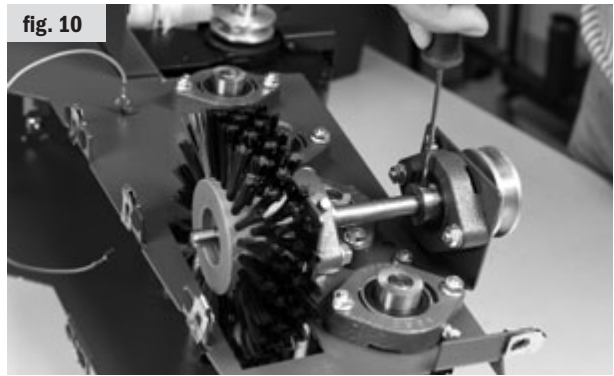

fig. 11



Sostituzione delle spazzole a disco Solamat 100/200

Di principio, procedere come per le Solamat 90. Dapprima, smontare la piastra anteriore allentando le 11 viti ad esagono incassato (apertura chiave 3 mm). Poi, rimuovere la cinghia a sezione circolare n. 4 (dimensione 650V) dalla puleggia superiore (vedere fig. 8).

Sostituzione della spazzola superiore (Solamat 100/200)

1. Interrompere l'alimentazione staccando il cavo di alimentazione.
2. Smontare la piastra anteriore allentando le 11 viti ad esagono incassato (apertura chiave 3 mm).
3. Allentare le viti ad esagono incassato (apertura chiave 3 mm) sulla flangia spazzola. Rimuovere la spazzola dall'alberino tirandola lateralmente (vedere fig. 12).
4. Infilare una spazzola nuova sull'alberino e fissare la flangia spazzola sull'alberino con la vite ad esagono incassato. Durante questa operazione, fare attenzione a posizionare correttamente la vite prigioniera nell'alloggiamento previsto a tal fine nell'alberino.
5. Rimontare la piastra frontale.

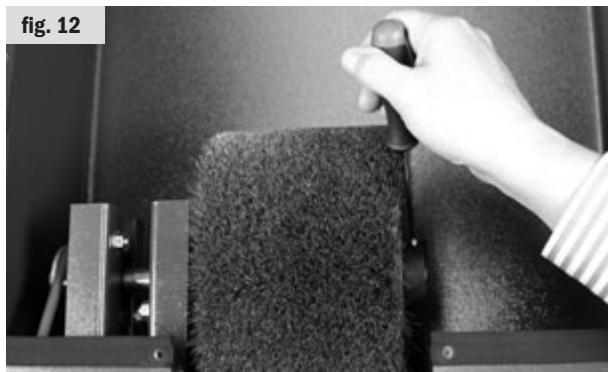

Sostituzione del filtro SOLAMAT 200

Il dispositivo di aspirazione può garantire il massimo della potenza solo se i supporti filtranti sono puliti! La frequenza con la quale sostituire il filtro dipende dalle condizioni di servizio.

1. Interrompere l'alimentazione staccando il cavo di alimentazione.
2. Sollevare la griglia protettiva sulla parte posteriore dell'involucro con l'ausilio di un oggetto piatto come ad es. un cacciavite a lama piatta (vedere fig. 13).
3. Sostituire il supporto filtrante con un supporto filtrante nuovo (n. art. 18-950).
4. Rimontare la griglia protettiva.

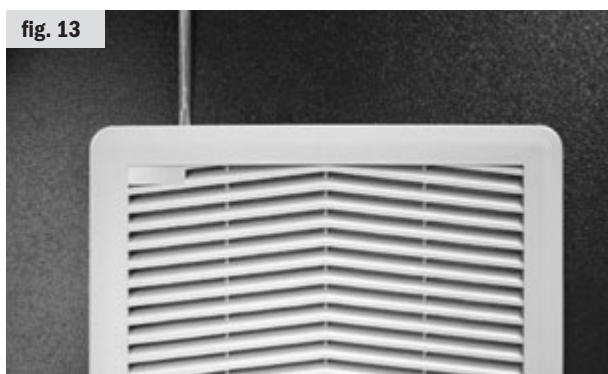

Sostituzione della cinghia SOLAMAT 90

Cinghia a sezione circolare n. 1, dimensione 710V, n. art. 0080085

Cinghia a sezione circolare n. 2, dimensione 930V, n. art. 0080070

Cinghia a sezione circolare n. 3, dimensione 700V, n. art. 0080080

1. Interrompere l'alimentazione staccando il cavo di alimentazione.
2. Rimuovere il cassetto di raccolta dello sporco.
3. Capovolgere la macchina e appoggiarla di un idoneo banco di lavoro sulla parte superiore dell'involucro in modo da poter accedere liberamente alla parte inferiore.
4. Rimuovere la cinghia a sezione circolare danneggiata o usata.



Attenzione: durante la tensione della cinghia a sezione circolare, pericolo di schiacciamento al livello della puleggia!

5. Posizionare la cinghia a sezione circolare n. 1 prima sulla puleggia 1a. Quindi tenderla con l'ausilio dell'attrezzo dato (p.ex. cacciavite) sulla puleggia 1b. Nel fare ciò fare imperativamente attenzione al senso di rotazione della puleggia (vedere fig. 14).
6. Posizionare la cinghia a sezione circolare n. 2 sulla puleggia 2a,b,c,d e tenderla sulla puleggia 2e (vedere fig. 15).
7. Posizionare la cinghia a sezione circolare n. 3 prima sulla puleggia 3a. Quindi tenderla con l'ausilio dell'attrezzo adatto (p.ex. cacciavite) sulla puleggia 3b (vedere fig. 16).
8. Rimettere la macchina in piedi e reinserire il cassetto di raccolta dello sporco.

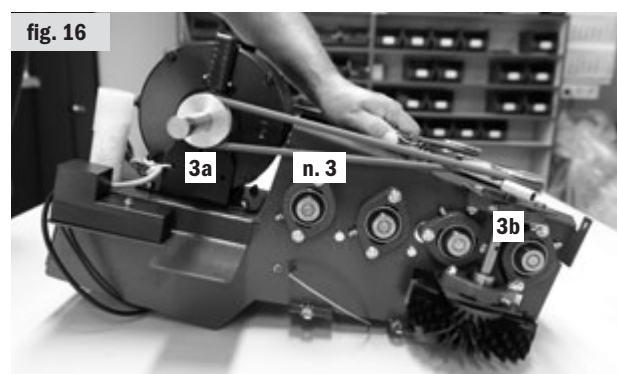
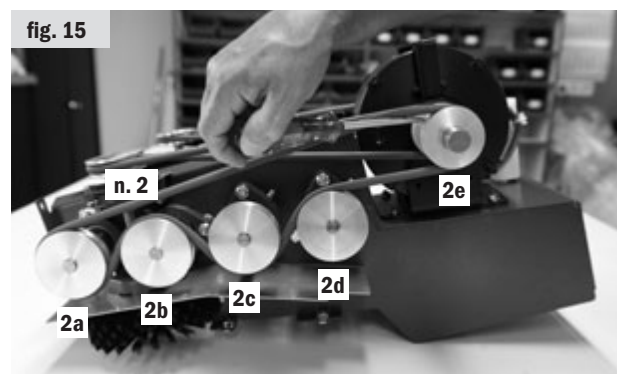
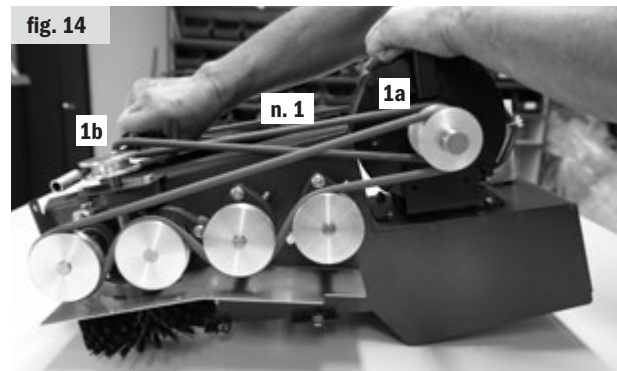

Sostituzione della cinghia SOLAMAT 100/200

Cinghia a sezione circolare n. 1, dimensione 710V, n. art. 0080085

Cinghia a sezione circolare n. 2, dimensione 930V, n. art. 0080070

Cinghia a sezione circolare n. 3, dimensione 700V, n. art. 0080080

Cinghia a sezione circolare n. 4, dimensione 650V, n. art. 0080050

1. Interrompere l'alimentazione staccando il cavo di alimentazione.
2. Rimuovere il cassetto di raccolta dello sporco.
3. Smontare la piastra anteriore allentando le 11 viti ad esagono incassato (apertura chiave 3 mm).
4. Capovolgere la macchina e appoggiarla di un idoneo banco di lavoro sulla parte superiore dell'involucro in modo da poter accedere liberamente alla parte inferiore.
5. Rimuovere la cinghia a sezione circolare danneggiata o usata.

 **Attenzione: durante la tensione della cinghia a sezione circolare, pericolo di schiacciamento al livello della puleggia!**

6. Posizionare la cinghia a sezione circolare n. 1 prima sulla puleggia 1a. Quindi tenderla con l'ausilio dell'attrezzo adatto (p.ex. cacciavite) sulla puleggia 1b. Nel fare ciò fare imperativamente attenzione al senso di rotazione della puleggia (vedere fig. 14).
7. Posizionare la cinghia a sezione circolare n. 2 sulla puleggia 2a,b,c,d e tenderla sulla puleggia 2e (vedere fig. 15).
8. Posizionare la cinghia a sezione circolare n. 3 prima sulla puleggia 3a. Quindi tenderla con l'ausilio dell'attrezzo adatto (p.ex. cacciavite) sulla puleggia 3b (vedere fig. 16).
9. Attraverso l'apertura dell'involucro posizionare la cinghia a sezione circolare n. 4 verso la parte superiore dell'involucro sulla puleggia 4a. Quindi tenderla con l'ausilio dell'attrezzo adatto (p.ex. cacciavite) sulla puleggia 4b (vedere fig. 17).
10. Rimettere la macchina in piedi e rimontare la piastra anteriore e il cassetto di raccolta dello sporco.

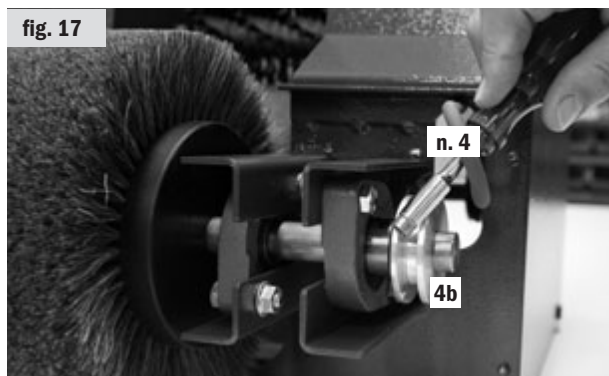

Risoluzione dei problemi

ad opera di personale qualificato

? La macchina non funziona

- ! La macchina non è collegata alla rete elettrica
- ✓ Cavo di alimentazione (vedere capitolo **Assistenza e riparazioni** > *Sostituzione della cinghia*; controllare con l'aiuto della fig. 3)

? A tratti, le spazzole a rullo o a disco non girano

- ! Perdita tensione della cinghia a sezione circolare oppure
- ! Cinghia a sezione circolare senza guida oppure
- ! Cinghia a sezione circolare strappata
- ✓ Controllare la guida e la tensione della cinghia a sezione circolare o sostituire la cinghia a sezione circolare.

? Durante l'uso, le spazzole a rullo o a disco girano a vuoto

- ! Le cinghie a sezione circolare pattinano oppure
- ! Le spazzole a rullo o a disco non sono fissate sull'alberino.
- ✓ Fissare le spazzole a rullo o a disco sull'alberino con delle viti.

? Il motore si blocca / funziona in modo irregolare

- ! Potrebbe essersi incastrato un corpo estraneo nelle spazzole
- ✓ Staccare immediatamente la spina e girare a mano le spazzole per rimuovere gli oggetti che vi si sono incastrati

? La macchina è molto rumorosa durante la pulizia

- ! Cuscinetto difettoso
- ✓ Controllare i cuscinetti e sostituire se necessario

? Polvere fine non aspirata (solo Solamat 200)

- ! Il filtro è intasato
- ✓ Procedere alla sostituzione del filtro

Dati tecnici

Solamat 90*

Dimensioni: 460 x 560 x 114 mm (L x P x A)
 Peso: 47 kg
 Potenza allacciata: 230 volt (110 volt opzionali)
 Potenza: 180 Watt, 750 giri/min

Solamat 100*

Dimensioni: 460 x 600 x 110 (L x P x A)
 Peso: 60 kg
 Potenza allacciata: 230 volt (110 volt opzionali)
 Potenza: 180 Watt, 750 giri/min

Solamat 200*

Dimensioni: 460 x 600 x 110 (L x P x A)
 Peso: 62 kg
 Potenza allacciata: 230 volt (110 volt opzionali)
 Potenza: 180 watt, 750 giri/min

*Livello di pressione acustica inferiore a 70 db (A)

Piano di cablaggio

Solamat 90/100

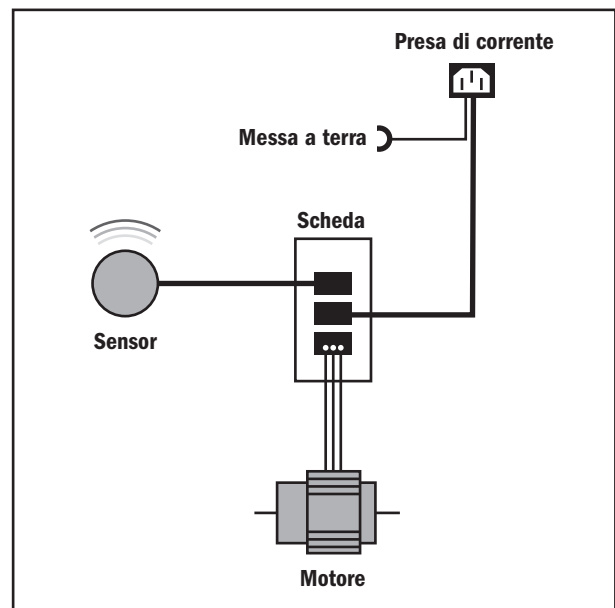

Solamat 200

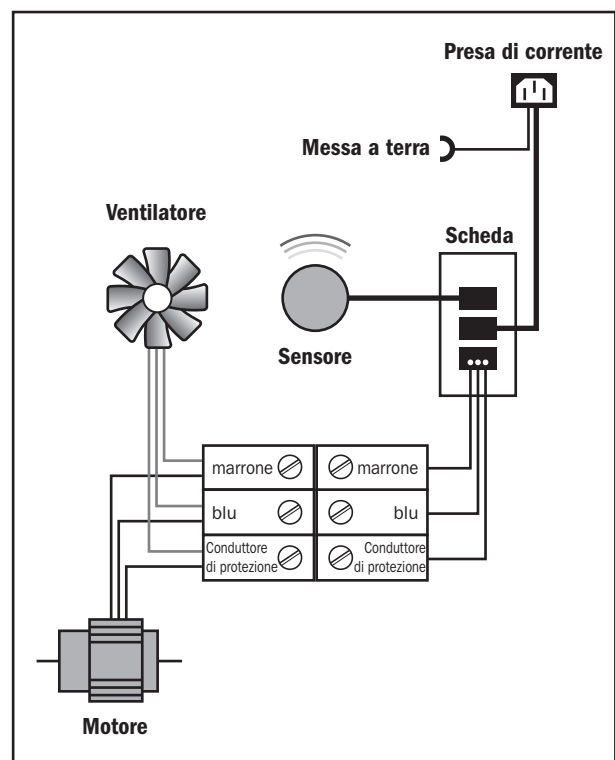

Solamat 90 Disegni dei pezzi

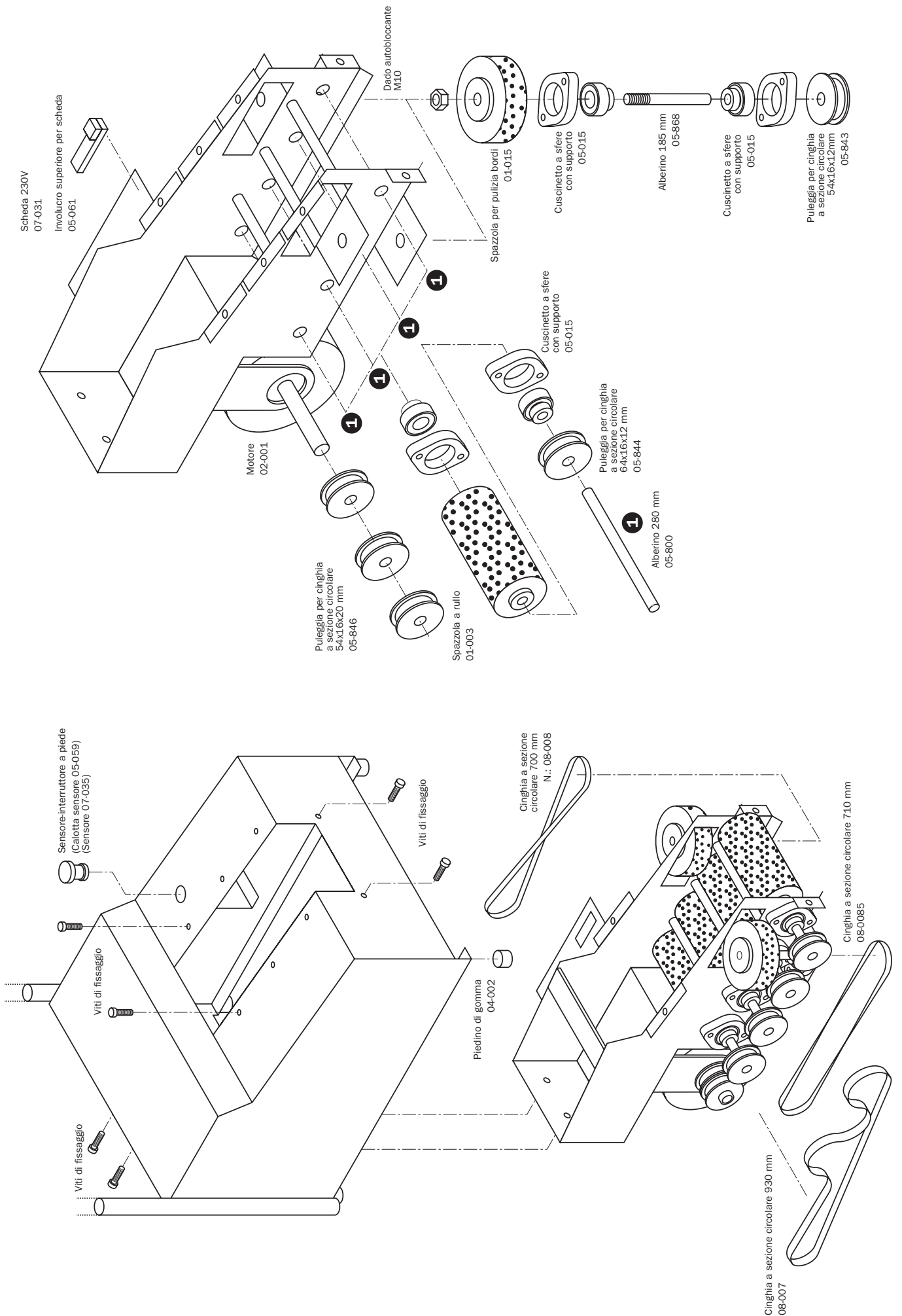

Solamat 100/200 Disegni dei pezzi

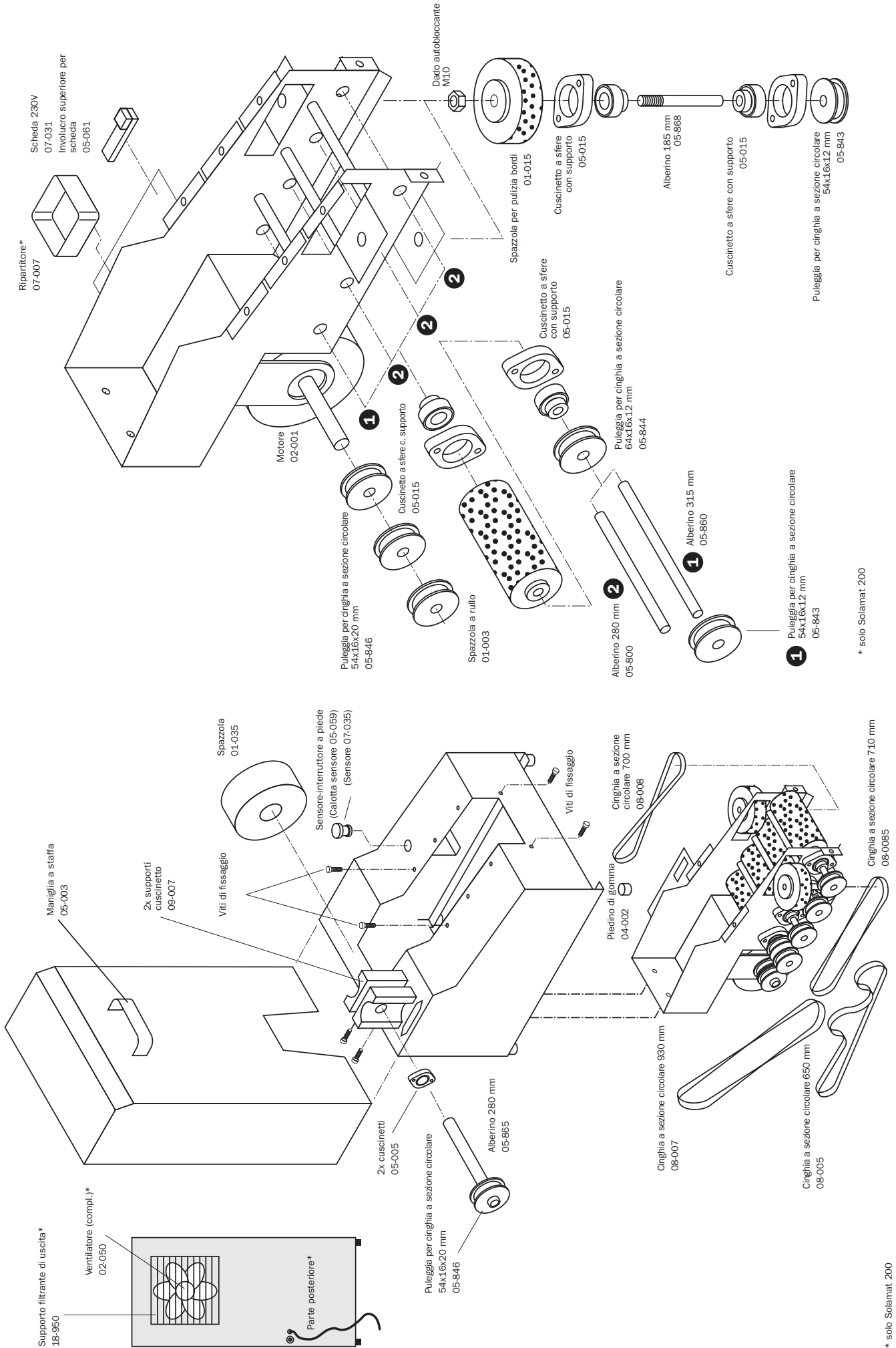

* solo Solamat 200

* solo Solamat 200

IMPORTANTE – LEER PRIMERO

No poner la maquina en marcha antes de haber leído y entendido este manual de instrucciones. Quedamos a su disposición para cualquier duda o pregunta.

Las maquinas limpiazapatos Solamat de HEUTE están construidas y controladas según las reglamentaciones de seguridad actuales. Para asegurar una buena marcha y una seguridad óptima del aparato, se ruega observar las medidas de seguridad habituales así que las indicaciones específicas del aparato contenidas en este manual de instrucciones. La garantía pierde su validez en caso de averías causadas por no respetar las indicaciones de este manual. El constructor no será responsable por los perjuicios a las personas y a material causados por ese no respeto. En caso de problemas, tomar inmediatamente contacto con nuestro servicio post-venta.

Utilización correcta

Las maquinas limpiazapatos Solamat de HEUTE están destinadas a la limpieza y a la conservación de la superficie de zapatos cerrados y de botas, utilizando cepillos propulsados eléctricamente. Un uso diferente esta prohibido!

Utilizar únicamente los cepillos autorizados por el constructor. Las maquinas serán utilizadas únicamente en espacios cerrados y secos, respetando las indicaciones indicadas en el capítulo "Indicaciones de seguridad". Una utilización en una atmosfera con riesgos de explosión esta prohibida.

Utilización inapropiada

La maquina limpiazapatos definitivamente no esta prevista para:

- limpieza y conservación de partes del cuerpo humano o de objetos que no son zapatos.
- utilización como aparato para tratar superficies
- utilización con aportación de líquidos

Indicaciones de seguridad



La maquina no debe ser modificada o remodelada, ya que eso conllevaría riesgos como corto-circuito, choque eléctrico, incendio. El mantenimiento y las reparaciones deben ser realizadas únicamente por personas autorizadas para esta labor; se utilizara únicamente piezas originales.

El uso de piezas no originales o modificaciones no autorizadas de la maquina provocara una invalidación inmediata de la declaración de conformidad del fabricante/vendedor así que de la marca **CE**.

Utilizar la maquina únicamente en espacios cerrados.
¡Un contacto directo con el agua tiene que evitarse totalmente!

La maquina solo se puede usar en un ambiente con temperaturas comprendidas entre 0° C y 40° C.

No dejar caer el aparato.



No seguir utilizando el aparato cuando los cepillos están usados. Podría provocar deterioros materiales a los zapatos.



La construcción corresponde a la clase de protección I. La alimentación eléctrica es 230 V AC, 50 Hz o 115 V AC, 50 Hz. **¡Observar las indicaciones precisas que se encuentran sobre la placa indicativa de fábrica!**



Durante la utilización, el motor puede calentarse hasta 90° C. No tocar el motor caliente sin guantes de protección.



Una utilización por niños, especialmente no vigilados, debe absolutamente evitarse. Tomar cuidado de que animales domésticos no tengan ningún contacto con la maquina.



Desenchufar siempre la maquina antes de realizar operaciones de mantenimiento o de reparación.

No seguir utilizando la maquina, cuando esta se encuentra dañada y desenchufarla de la corriente.



Una presión exagerada durante el uso de los cepillos puede conducir a deterioros del cuero!

El usuario es el responsable de todo perjuicio a las personas o de los daños materiales causados por una utilización inadecuada o errores de manipulación/conexión de la maquina.

Antes de limpiarlo es absolutamente necesario desconectar y cortar la conexión eléctrica del aparato. Para la limpieza de la carcasa, se recomienda utilizar un trapo en microfibras seco o húmedo. No utilizar productos de limpieza o de mantenimiento.

Proteger la maquina de la humedad, de salpicaduras y del calor.

En los casos de uso en instalaciones industriales, respetar las reglamentaciones de seguridad contra los accidentes del trabajo de la asociación profesional de instalaciones eléctricas.

Prever una instalación directa en el suelo de la maquina.

Bienvenida

Estimado cliente, le agradecemos por la compra de una de nuestras máquinas limpiapapatos industriales HEUTE.

Este manual de instrucciones es parte del aparato; aporta indicaciones importantes cuanto a la puesta en marcha, la utilización, el mantenimiento. ¡Conservar este manual para poder consultarlo más tarde!

Contenido de la entrega

Máquina, cable de conexión eléctrica, manual de instrucciones.

Certificado de conformidad

Con la presente, el fabricante declara que las máquinas descritas a continuación del tipo Solamat 90 / 100 / 200 están conformes a las legislaciones siguientes:

- Directiva europea relativa a las máquinas (2006/42/CE)
- Directiva europea relativa a la baja tensión (2006/95/CE)
- Directiva europea relativa a la compatibilidad electromagnética (2004/108/CE)

Especificaciones técnicas

- DIN EN 60335-1 (DIN VDE 0700-1):2010-11
- DIN EN 60335-2-82 (DIN VDE 0700-82):2009-02
- DIN EN 55014-1 (DIN VDE 0875-14-1):2010-02
- DIN EN 55014-2 (DIN VDE 0875-14-2):2009-06
- DIN EN 61000-3-2 (DIN VDE 0838-2):2010-03
- DIN 61000-3-3 (DIN VDE 0838-3):2009-06
- DIN 61000-6-2 (DIN VDE 0839-6-2):2000-03
- DIN 61000-6-3 (DIN VDE 0839-6-3):2011-09



Christian Löwe, Director Ejecutivo
Maschinenfabrik HEUTE GmbH & Co. KG

Protección del medio ambiente

Eliminación del embalaje de transporte

Los materiales de embalaje de su nueva máquina son ecológicos y reciclables. Pueden cooperar eliminando correctamente el embalaje. Este no debe dejarse en manos de niños para jugar. Existe un peligro de asfixia con el cartón y los folios de plástico.

Eliminación del aparato

Los aparatos viejos, que ya no sirven, no son residuos sin valor. Con una eliminación ecológica, se pueden recuperar materias primas valiosas. Informarse de las posibilidades más actuales de eliminación con la persona responsable de su empresa o preguntando al ayuntamiento.

Índice del contenido

Importante – leer primero	44
Utilización correcta	44
Utilización inapropiada	44
Indicaciones de seguridad	44
Bienvenida	45
Contenido de la entrega	45
Declaración de conformidad	45
Protección del medio ambiente	45
Puesta en marcha	46
Colocación	46
Conexión eléctrica	46
Utilización	46
Marcha y parada	46
Limpieza de suelas de zapatos	46
Limpieza del cuero (SOLAMAT 100/200)	46
Limpieza y mantenimiento de la máquina	46
Limpieza de la carcasa	46
Cajón para la suciedad	46
Mantenimiento habitual	46
Asistencia técnica y reparaciones	46
Desmontaje del soporte del motor	46
Cambio de los cepillos cilíndricos Solamat 90	47
Cambio de los cepillos Solamat 100/200	48
Cambio de los cepillos planos Solamat 90	48
Cambio de los cepillos planos Solamat 100/200	48
Cambio del cepillo superior Solamat 100/200	49
Cambio del filtro Solamat 200	49
Cambio de las correas Solamat 90	49
Cambio de las correas Solamat 100/200	50
Reparaciones	50
Datos técnicos	51
Diagrama del circuito eléctrico	51
Plano detallado piezas Solamat 90	52
Plano detallado piezas Solamat 100/200	53

Puesta en marcha

Colocación

El lugar de colocación tiene que ser pensado. Colocar el aparato sobre una superficie horizontal, no deslizante, en un sitio protegido contra salpicaduras. Para asegurar una buena estabilidad de la maquina, es necesario compensar las irregularidades del suelo (por ej. con cuñas de goma).

Conexión eléctrica

El aparato se entrega listo para enchufar. Tendrá que conectarse a un enchufe normalizado y seguro. El tipo de corriente tiene que corresponder con las indicaciones de la placa indicativa (110 V o 230 V).

Utilización

Marcha y parada

La maquina se pone en marcha por un sensor de pie y se para automáticamente gracias a un relé después de alrededor de 40 segundos, si el sensor no es mientras tanto solicitado nuevamente.

Limpieza de zapatos y botas

Tomar cuidado a bien tener una posición segura delante del aparato durante su uso. Los zapatos o botas para limpiar tienen que encontrarse cerrados y al pie del usuario. Esta prohibido utilizar el aparato con los zapatos desanudados o con piezas sueltas; esto podría provocar graves lesiones, a parte de deterioraciones a zapatos y maquina.



¡Cuidado, peligro de lesiones!

Presionando ligeramente las suelas sobre los cepillos groseros de nilón, se limpian las suelas y los bordes. Realizando un movimiento de va y viene sobre los cepillos, la suciedad seca es eliminada y transportada hacia el cajón de recogida inferior por los cepillos.

Limpieza del cuero superior (SOLAMAT 100/200)

Presionar ligeramente el zapato contra el cepillo superior. Girando lateralmente el zapato se puede limpiar también los lados.

Limpieza y mantenimiento de la maquina

Limpieza de la carcasa

Es importante retirar el enchufe de la corriente antes de la limpieza. Utilizar un trapo en microfibras seco u ligeramente húmedo para limpiar la carcasa. La suciedad seca sobre las barras de paso tiene que ser eventualmente eliminada con un cepillo. No utilizar productos de limpieza u de mantenimiento.

Cajón de recogida de la suciedad

Las suciedades retiradas por los cepillos están colectadas en este cajón colocado debajo de los cepillos. Tiene que ser limpiado regularmente.

Mantenimiento habitual

- ▶ Vaciar regularmente el cajón de recogida de suciedad
- ▶ Verificar la tensión de la correa: los cepillos tienen que moverse sin resbalar cuando se mueve la correa en el sentido de la marcha. Correas demasiado aflojadas pueden caer de la polea de propulsión y provocar daños.
- ▶ Cambiar eventualmente correas desgastadas o flojas (véase capítulo **Asistencia técnica y reparaciones** > *Cambio de correas*). Un mantenimiento del motor no es necesario.
- ▶ Cambiar eventualmente cepillos deteriorados o gastados (véase capítulo **Asistencia técnica y reparaciones** > *Cambio de cepillos*). Con un cambio de cepillos se debería sustituir también los cojinetes de las bridas.
- ▶ Verificar el filtro (únicamente SOLAMAT 200) y eventualmente cambiarlo (véase capítulo **Asistencia técnica y reparaciones** > *Cambio de filtro SOLAMAT 200*).

Asistencia técnica y reparaciones

Todas las reparaciones eléctricas deben ser ejecutadas únicamente por el personal de asistencia técnica u por electricistas especializados. ¡Desconectar el aparato antes de cualquier reparación! Para pedir piezas de repuesto, se ruega comunicar las informaciones siguientes:

- ▶ Numero de la maquina
- ▶ Año de construcción

La placa indicativa que comporta estas informaciones se encuentra en la parte posterior de la carcasa.

Desmontaje del soporte del motor

Para tener un mejor acceso a los cepillos, correas o cojinetes de las bridas, el desmontaje del soporte del motor será eventualmente necesario. Proceder como sigue.

1. Desenchufar el cable de conexión eléctrica.
2. Retirar el cajón de recogida.
3. Quitar los 6 tornillos de cabeza hexagonal (llave de 3 mm) que se ven desde arriba (foto 1).
4. Hacer voltear la maquina y poner la parte superior de la carcasa sobre una mesa adecuada (foto 2).
5. Quitar los 2 tornillos con cabeza hexagonal (llave de 3 mm) situados en la parte frontal y la posterior de la carcasa, para desligar el soporte del motor de la carcasa (fotos 1 y 2).
6. Desligar los cables: 3 cable de tierra, 2 cable de corriente (cable azul = N, cable marrón = L), cortar la brida de cables con un cortaalambres (foto 3).
7. Sacar el soporte del motor de la carcasa. Tener cuidado con los cables que quedan en la carcasa (foto 4).

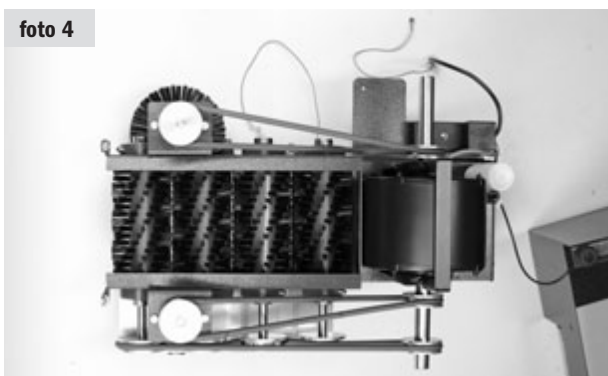
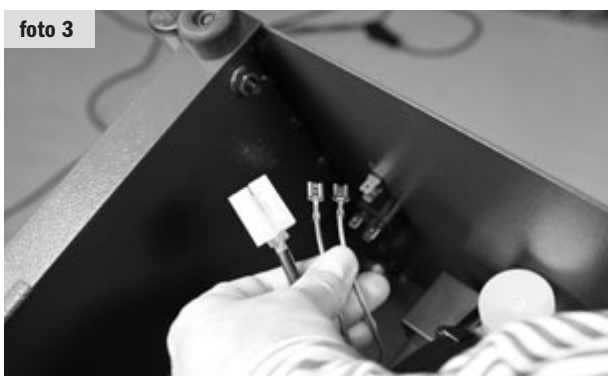

Cambio de los cepillos cilíndricos Solamat 90

1. Quitar la correa cilíndrica N° 2 (tamaño 930V) (foto 5).
2. Desbloquear los anillos de rodamientos al lado de ambas bridas de cada árbol (tornillo con cabeza hexagonal, llave de 2,5 mm) (foto 6).
3. Desbloquear los tornillos con cabeza hexagonal (llave de 3 mm) situados en el centro de los cepillos (2 para cada cepillo).
4. Sacar el árbol lateralmente del cepillo (foto 7).
5. Retirar el cepillo cilíndrico suelto del soporte del motor.
6. Colocar un cepillo nuevo y reintroducir el árbol lateralmente. Desbarbar eventualmente antes el árbol.
7. Fijar el cepillo sobre el árbol con los 2 tornillos de cabeza hexagonal. Fijar el árbol con los anillos de rodamientos al lado de ambas bridas.
8. La colocación del soporte del motor se realiza en sentido inverso al desmontaje.
9. Verificar la seguridad eléctrica después del montaje.



Cambio de los cepillos cilíndricos Solamat 100/200

Se realiza en principio como con el modelo Solamat 90. Pero antes, desmontar la placa frontal quitando los 11 tornillos con cabeza hexagonal (llave de 3 mm). Además quitar la correa cilíndrica N° 4 (tamaño 650V) de la polea superior (foto 8).

foto 8



Cambio de los cepillos planos Solamat 90

1. Desmontar el soporte del motor (véase capítulo **Asistencia técnica y reparaciones** > *desmontaje del soporte del motor*).
2. Quitar la correa cilíndrica N° 1 (710 V) y N° 3 (700 V) (véase capítulo **Asistencia técnica y reparaciones** > *cambio de correas Solamat 90*). Marcar las correas antes de quitarlas, a fin de evitar equivocaciones al remontarlas.
3. Poner el soporte del motor de lado.
4. Desbloquear la tuerca con autobloqueo, que fija el cepillo plano sobre el árbol. A ese efecto hay que bloquear la rotación del árbol con una clavija adecuada (foto 9).
5. Desbloquear los 2 anillos de rodamientos (cabeza hexagonal llave de 2,5 mm) (foto 10).
6. Empujar el árbol hacia fuera hasta liberar y poder retirar el cepillo.
7. Realizar el montaje de los nuevos cepillos en sentido inverso. Hay que dejar una distancia de 1-2 mm entre los cepillos planos y las cabezas de los tornillos (foto 11). Hay que fijarlos sobre el árbol con nuevas tuercas M10 de autobloqueo.
8. El montaje del soporte del motor se efectúa en sentido inverso al montaje (véase capítulo **Asistencia técnica y reparaciones** > *desmontaje del soporte del motor*).
9. Verificar la seguridad eléctrica después del montaje.

foto 9



foto 10



foto 11



Cambio de los cepillos planos Solamat 100/200

Se realiza en principio como con el modelo Solamat 90. Pero antes, desmontar la placa frontal quitando los 11 tornillos con cabeza hexagonal (llave de 3 mm). Además quitar la correa cilíndrica N° 4 (tamaño 650V) de la polea superior (foto 8).

Cambio del cepillo superior (Solamat 100/200)

1. Desenchufar el cable de conexión eléctrica.
2. Desmontar la placa frontal quitando los 11 tornillos con cabeza hexagonal (llave de 3 mm).
3. Desbloquear el tornillo con cabeza hexagonal (llave de 3 mm) de la brida del cepillo. Retirar el cepillo del lado derecho del árbol (foto 12).
4. Colocar un nuevo cepillo sobre el árbol y fijar de nuevo la brida del cepillo con el tornillo de cabeza hexagonal. Fijarse en posicionar correctamente la punta del tornillo en la pequeña depresión prevista en el árbol.
5. Remontar la placa frontal.

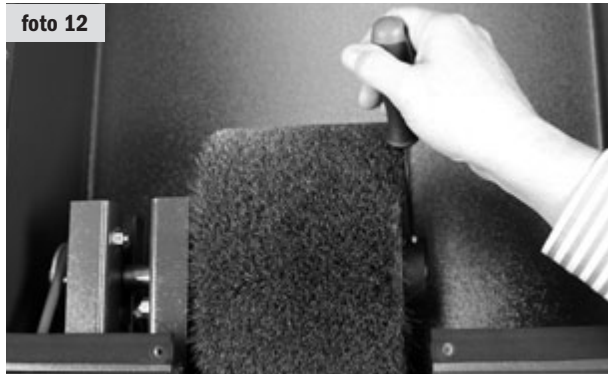

Cambio de filtro SOLAMAT 200

El equipo de aspiración solo puede funcionar con toda su potencia con filtros limpios. La frecuencia de cambio depende del uso.

1. Desenchufar el cable de conexión eléctrica.
2. Quitar la reja de protección situada en la parte posterior de la carcasa con un objeto plano como por ej. un destornillador plano (foto 13).
3. Cambiar la estera de filtro sucia por una nueva (Código 18-950).
4. Recolocar la reja de protección con la estera nueva.

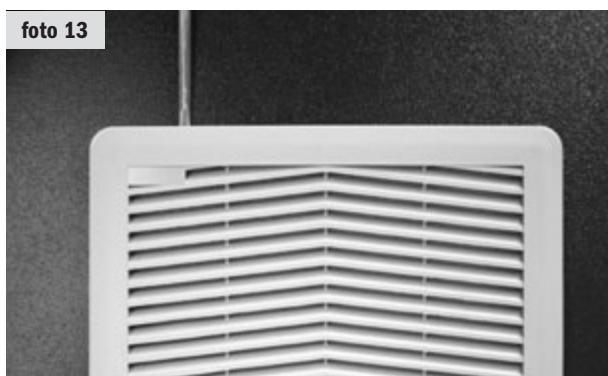

Cambio de las correas SOLAMAT 90

Correa cilíndrica N° 1, tamaño 710V, código 0080085

Correa cilíndrica N° 2, tamaño 930V, código 0080070

Correa cilíndrica N° 3, tamaño 700V, código 0080080

1. Desenchufar el cable de conexión eléctrica.
2. Retirar el cajón de recogida.
3. Hacer voltear la maquina y poner la parte superior de la carcasa sobre una mesa adecuada, de manera a tener acceso a la parte inferior de la carcasa.
4. Quitar las correas dañadas o gastadas.



¡Cuidado! Peligro de contusiones al poner la correa sobre la polea.

5. Poner primero la correa N° 1 sobre la polea 1a. Entonces tenderla sobre la polea 1b con una herramienta adecuada (por ej. un destornillador). Haciendo esto, respetar siempre el sentido de rotación de la polea (foto 14).
6. Poner la correa N° 2 sobre la polea 2a,b,c,d y tenderla sobre la polea 2e (foto 15).
7. Poner la correa N° 3 primero sobre la polea 3a. Después tenderla sobre la polea 3b utilizando una herramienta adecuada (por ej. un destornillador) (foto 16).
8. Poner la maquina de nuevo en su posición vertical y recolocar el cajón de recogida.

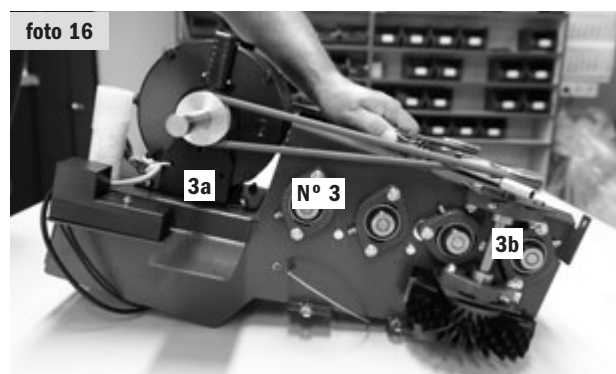
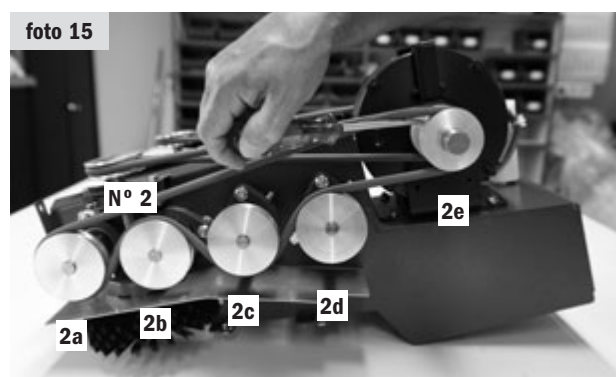
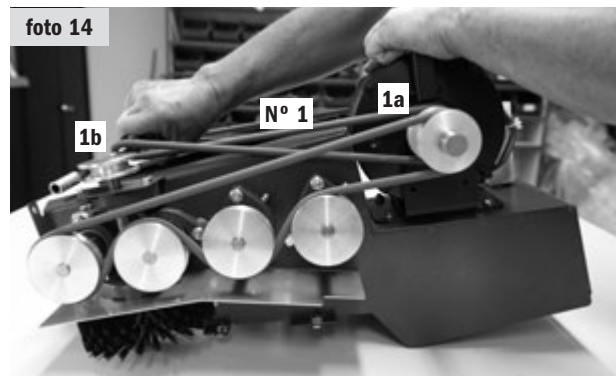

Cambio de las correas SOLAMAT 100/200

Correa cilíndrica N° 1, tamaño 710V, código 0080085

Correa cilíndrica N° 2, tamaño 930V, código 0080070

Correa cilíndrica N° 3, tamaño 700V, código 0080080

Correa cilíndrica N° 4, tamaño 650V, código 0080050

1. Desenchufar el cable de conexión eléctrica.
2. Retirar el cajón de recogida.
3. Desmontar la placa frontal quitando los 11 tornillos con cabeza hexagonal (llave de 3 mm).
4. Hacer voltear la maquina y poner la parte superior de la carcasa sobre una mesa adecuada, de manera a tener acceso a la parte inferior de la carcasa.
5. Quitar las correas dañadas o gastadas.



¡Cuidado! Peligro de contusiones al poner la correa sobre la polea.

6. Poner primero la correa N° 1 sobre la polea 1a. Entonces tenderla sobre la polea 1b con una herramienta adecuada (por ej. un destornillador). Haciendo esto, respetar siempre el sentido de rotación de la polea (foto 14).
7. Poner la correa N° 2 sobre la polea 2a,b,c,d y tenderla sobre la polea 2e (foto 15).
8. Poner la correa N° 3 primero sobre la polea 3a. Después tenderla sobre la polea 3b utilizando una herramienta adecuada (por ej. un destornillador) (foto 16).
9. Poner la correa N° 4 primero sobre la polea 4a. Después tenderla sobre la polea 4b utilizando una herramienta adecuada (por ej. un destornillador) (foto 17).
10. Poner la maquina de nuevo en su posición vertical y recolocar el cajón de recogida.

foto 17

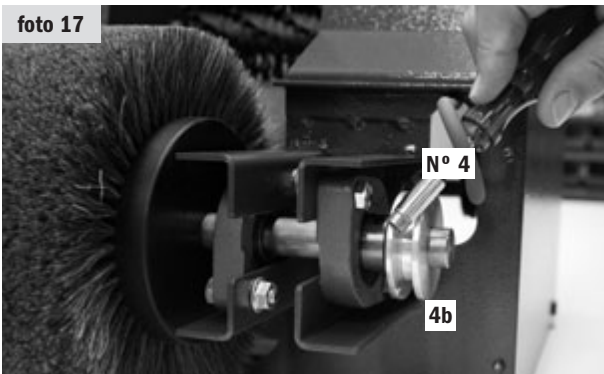

Reparaciones por personas cualificadas

? La maquina no funciona

! Maquina sin alimentación eléctrica

- ✓ Controlar la conexión eléctrica (véase capítulo **Asistencia técnica y reparaciones** > Cambio de correas; utilizando la foto 3

? Los cepillos cilíndricos y/o planos no rotan bien

! Perdida de tensión de las correas

oder

! correa cilíndrica no en su sitio

oder

! correa gastada

- ✓ Verificar la tensión y la posición de las correas y eventualmente cambiarlas

? Los cepillos cilíndricos y/o planos giran al vacío al usarlos

! Las correas patinan

oder

! los cepillos no están fijados sobre el árbol

- ✓ Fijar los cepillos atornillándolos sobre el árbol

? Motor se bloquea / no anda bien

! Presencia eventual de objetos en los cepillos

- ✓ Sacar inmediatamente el enchufe de la corriente y hacer girar los cepillos manualmente para sacar los objetos atascados

? Maquina hace ruido durante la limpieza

! Un rodamiento esta defectuoso

- ✓ Verificar los rodamientos y eventualmente cambiarlo

? El polvo no esta aspirado (únicamente Solamat 200)

! Filtro obstruido

- ✓ Cambiar el filtro

Datos técnicos

Solamat 90*

Dimensiones: 460 x 560 x 114 mm (L x P x H)
 Peso: 47 kg
 Conexión eléctrica: 230 Voltios (110 Voltios opcional)
 Potencia: 180 Watt, 750 U/min

Solamat 100*

Dimensiones: 460 x 600 x 110 (L x P x H)
 Peso: 60 kg
 Conexión eléctrica: 230 Voltios (110 Voltios opcional)
 Potencia: 180 Watt, 750 U/min

Solamat 200*

Dimensiones: 460 x 600 x 110 (L x P x H)
 Peso: 62 kg
 Conexión eléctrica: 230 Voltios (110 Voltios opcional)
 Potencia: 180 Watt, 750 U/min

*Nivel emisión de ruido por debajo de 70 dB (A)

Diagrama del circuito eléctrico

Solamat 90/100

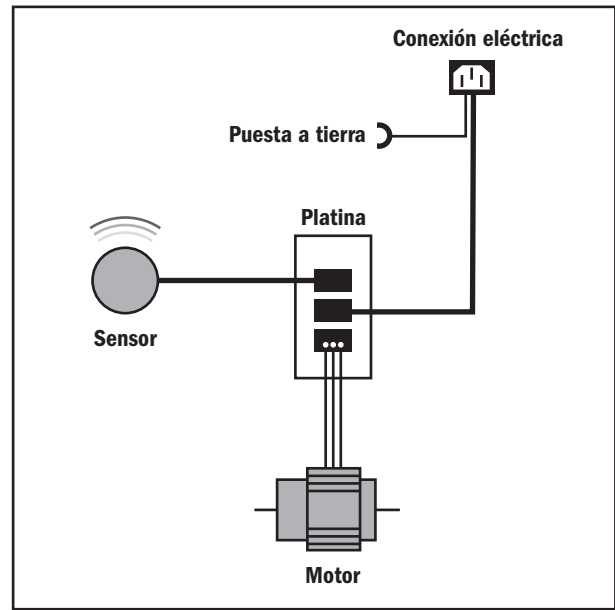

Solamat 200

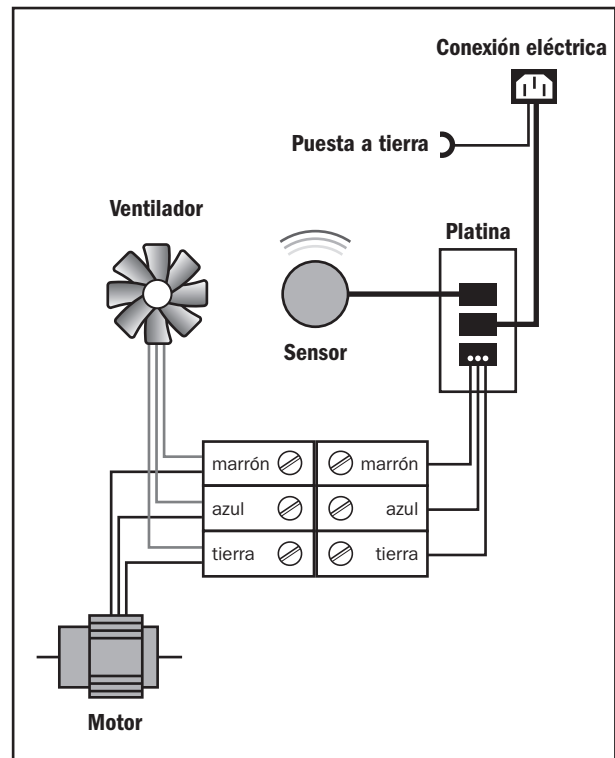

Solamat 90 Despiece

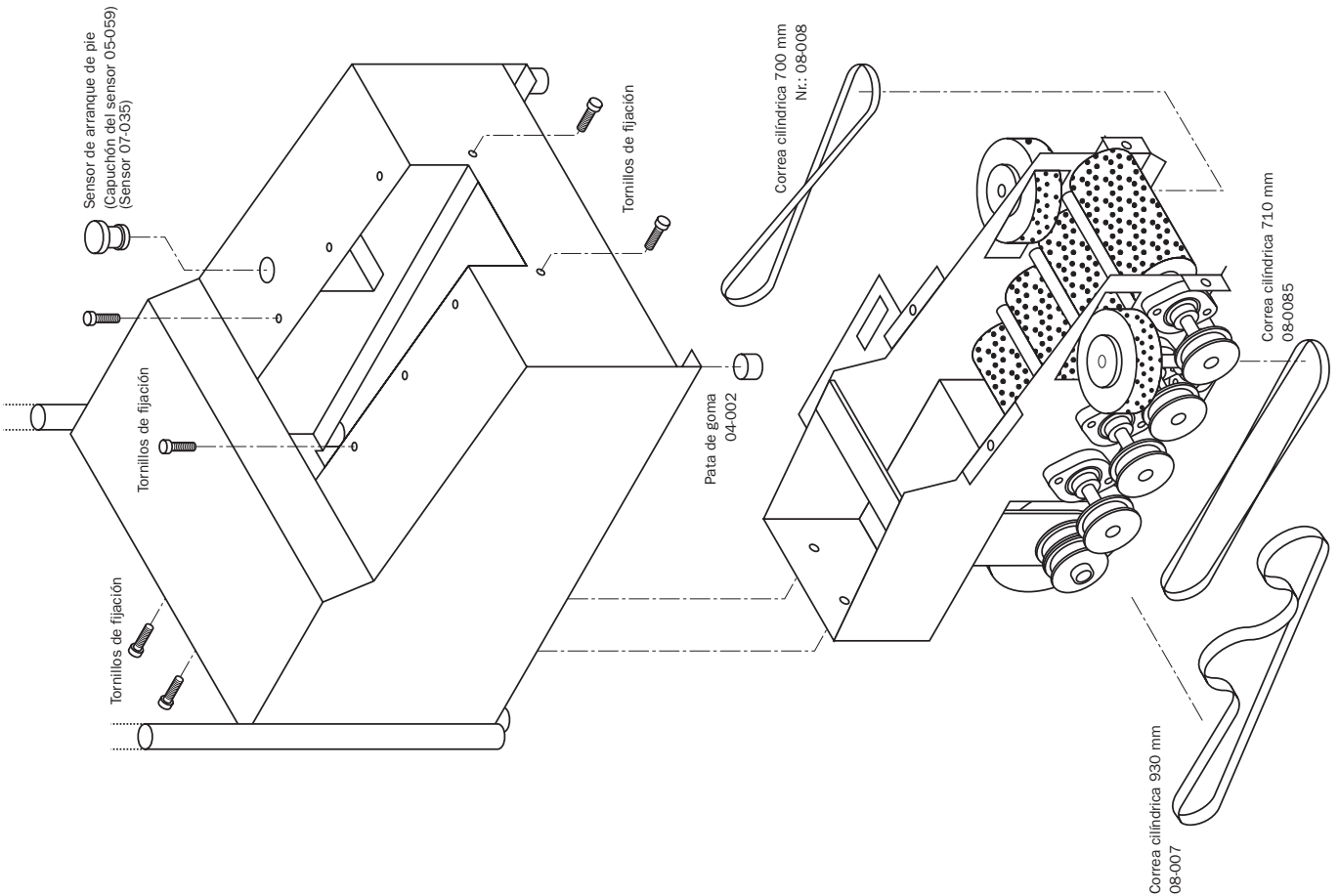
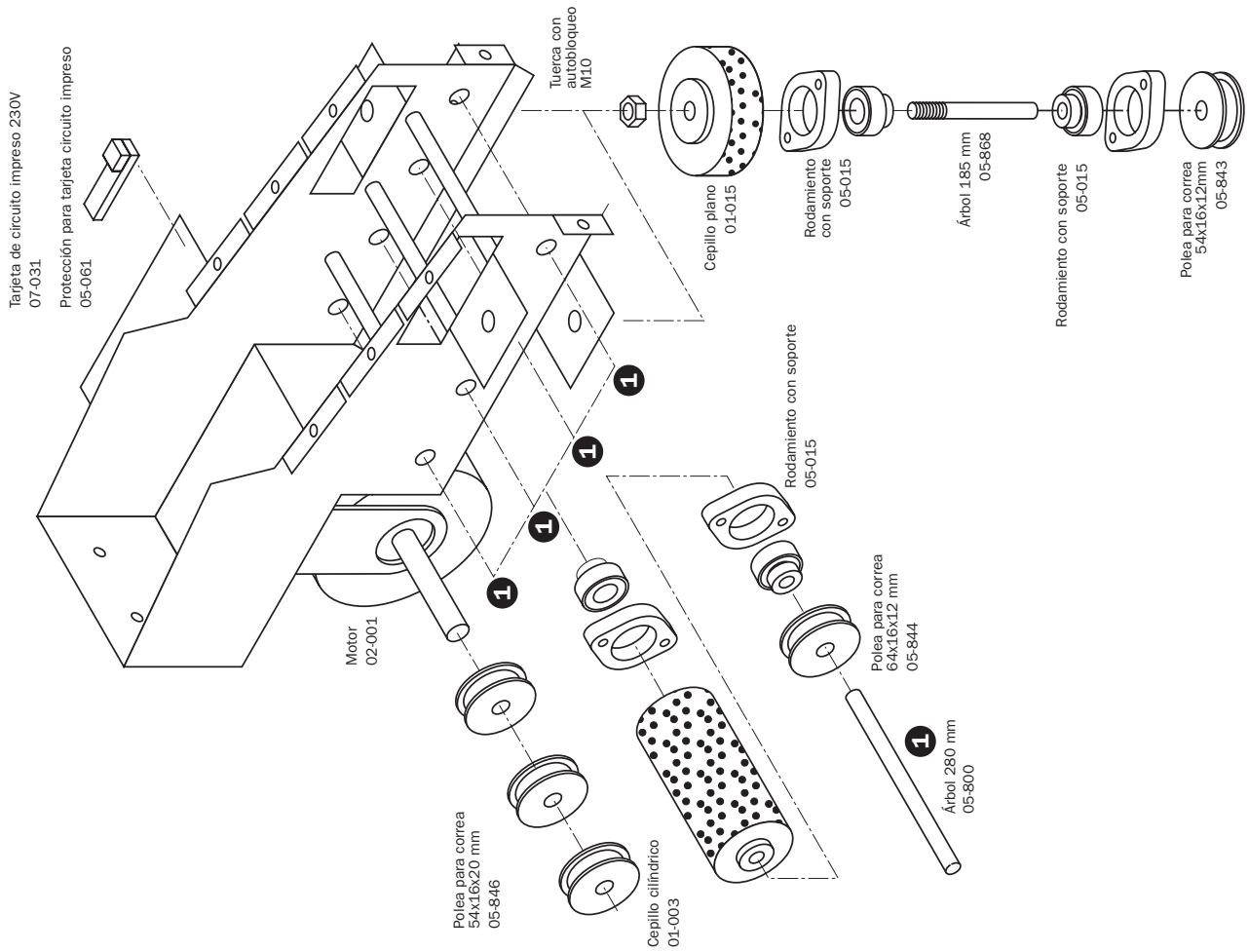

ВАЖНО - СНАЧАЛА ПРОЧИТАТЬ

Машину разрешается запускать в работу только после прочтения и усвоения данного руководства по обслуживанию. Если есть вопросы, то мы готовы ответить на них.

Машины Solamat для очистки подошвы, производимые фирмой HEUTE, изготовлены и проверены в соответствии с действующими положениями по безопасности. Однако безупречная работа и эксплуатационная безопасность данной машины может быть обеспечена только при соблюдении при использовании общепринятых правил техники безопасности, а также специфических указаний по безопасности, приведённых в данном руководстве по обслуживанию. По ущербу, возникшему из-за несоблюдения данного руководства по обслуживанию, гарантийная претензия не действует. За возникающий в результате этого ущерб людям и имуществу изготовитель не отвечает. При проблемах немедленно обращайтесь в нашу сервисную службу.

Использование по назначению

Машины Solamat для очистки подошвы, производимые фирмой HEUTE, предназначены для очистки подошв закрытых ботинок и сапог с помощью щётки с электроприводом. Иное использование не допускается!

Для данных машин следует использовать только те щётки, которые разрешены изготовителем.

Эксплуатация допускается только в закрытых, сухих помещениях при соблюдении предписаний из раздела "Указания по технике безопасности". Запрещается эксплуатация во взрывоопасном окружении!

Предсказуемое ненадлежащее использование

Машину для чистки обуви принципиально не разрешается использовать в следующих случаях:

- чистка, приведение в порядок частей тела человека и предметов, не являющихся обувью, а также уход за ними
- применения в качестве ручного прибора для обработки поверхностей
- использование с добавлением жидкостей

Указания по безопасности



Запрещается изменять или перестраивать машину, т.к. это кроме прочего ведёт к риску короткого замыкания, электрического удара, пожара и т.п. Техобслуживание и ремонт разрешается проводить только уполномоченному персоналу с использованием оригинальных деталей и узлов.

При использовании неоригинальных запчастей или при неразрешённых изменениях в машине сразу прекращают действовать декларация соответствия изготовителя/пуско-наладочной организации и знак СЕ.

Используйте данную машину только в закрытых помещениях. Не допускайте прямого контакта с водой!

Работа допускается только при окружающей температуре от 0° С до 40° С.

Не допускается падение данного изделия.



Запрещается продолжать использовать машину, если чистящие щётки изношены. Это может привести к повреждению обуви. Только квалифицированному специалисту разрешается заменять щётки.



Конструкция соответствует классу защиты I. Электропитание составляет 230 В перем. тока, 50 Гц или 115 В перем. тока, 50 Гц. При этом учитывайте конкретные данные, приведённые на заводской табличке!



Двигатель при использовании может нагреться до 90° С. Не прикасайтесь к горячему двигателю без защитных перчаток.



Должна быть исключена возможность использования машины детьми, особенно без надзора. Следите за тем, чтобы исключить всякий контакт машины с (домашними) животными.



Принципиально важно, чтобы перед сервисными и ремонтными работами сетевой штекер был извлечён из розетки.

Запрещается продолжать использовать повреждённую машину; отключите её извлечением сетевого штекера из розетки.



Избыточное давление прижатия во время использования щёток может вести к порче ботинок/сапог!

За любые травмы персонала и повреждения имущества, являющиеся следствием ненадлежащего использования, а также ошибок обслуживания и/или подключения машины, ответственность несёт эксплуатирующая сторона (организатор работ).

Перед чисткой обязательно извлеките сетевую вилку и прервите подачу электропитания. Для чистки корпуса рекомендуем использовать сухую и/или увлажнённую микрофибровую салфетку. Запрещается использование чистящих средств или бытовых очистителей.

Защищайте машину от влаги, брызг воды и теплового воздействия.

В коммерческих устройствах соблюдайте требования эксплуатационной безопасности и положения по предотвращению несчастных случаев Объединения промышленных профсоюзов для электрических установок и оборудования.

Следите за ровным расположением.

Приветствие

Уважаемый покупатель! Благодарим Вас за приобретение машин для очистки подошвы производства фирмы HEUTE!

Данное руководство по обслуживанию является составной частью машины, содержащей важные указания по вводу в эксплуатацию, управлению и техобслуживанию. Сохраняйте данное руководство по обслуживанию для перечитывания в дальнейшем!

Объём поставки

Машина, сетевой кабель, руководство по обслуживанию

Декларация соответствия

Настоящим изготовитель заявляет, что описанные далее машины типа Solamat 90/100/200 соответствуют следующим положениям:

- Директива ЕС по машинам (2006/42/EG)
- Директива ЕС по низковольтному оборудованию (2006/95/EG)
- Директива ЕС по электромагнитной совместимости (ЭМС) (2004/108/EG)

Технические спецификации

- DIN EN 60335-1 (DIN VDE 0700-1):2010-11
- DIN EN 60335-2-82 (DIN VDE 0700-82):2009-02
- DIN EN 55014-1 (DIN VDE 0875-14-1):2010-02
- DIN EN 55014-2 (DIN VDE 0875-14-2):2009-06
- DIN EN 61000-3-2 (DIN VDE 0838-2):2010-03
- DIN 61000-3-3 (DIN VDE 0838-3):2009-06
- DIN 61000-6-2 (DIN VDE 0839-6-2):2000-03
- DIN 61000-6-3 (DIN VDE 0839-6-3):2011-09

Кристиан Лёве (Christian Löwe), управляющий машиностроительный завод HEUTE GmbH & Co. KG

Охрана окружающей среды

Утилизация транспортной упаковки

Упаковочные материалы данной новой машины являются экологичными и пригодными для вторичного использования. Внесите свой вклад и экологично утилизируйте упаковку. Запрещается предоставлять упаковку играющим детям. Имеется опасность удушья из-за складываемого картона и плёнки.

Утилизация изделия

Неиспользуемые более старые агрегаты являются ценными отходами. Благодаря экологичной утилизации может быть получено полезное сырьё. О действующих способах утилизации получите информацию от ответственного лица Вашей фирмы и/или в коммунальном управлении.

Оглавление

Важно - сначала прочитать	54
Использование по назначению	54
Предсказуемое ненадлежащее использование	54
Указания по безопасности	54
Приветствие	55
Объём поставки	55
Декларация соответствия	55
Охрана окружающей среды	55
Ввод в эксплуатацию	56
Размещение	56
Электрическое подключение	56
Обслуживание	56
Включение и выключение	56
Очистка подошвы	56
Чистка верхней части кожаной обуви (SOLAMAT 100/200)	56
Чистка машины и техход за нею	56
Чистка корпуса	56
Выдвижной ящик для крупного мусора	56
Регулярное техобслуживание	56
Сервис и ремонт	56
Снятие опоры двигателя	56
Замена валковых щёток Solamat 90	57
Замена валковых щёток Solamat 100/200	58
Замена тарельчатых щёток Solamat 90	58
Замена тарельчатых щёток Solamat 100/200	58
Замена верхней щётки Solamat 100/200	59
Замена фильтра SOLAMAT 200	59
Замена ремней SOLAMAT 90	59
Замена ремней SOLAMAT 100/200	60
Устранение неисправностей	60
Технические данные	61
Электромонтажная схема	61
Обозначение деталей и узлов Solamat 90	62
Обозначение деталей и узлов Solamat 100/200	63

Ввод в эксплуатацию

Размещение

Место для размещения должно быть хорошо продумано. Машина должна быть установлена горизонтально без возможности скольжения и должна быть защищена от брызг и воздействия воды. Чтобы обеспечить устойчивое положение машины, следует скомпенсировать неровности пола, например, путём подкладывания подходящих полос из резины.

Электрическое подключение

Машина поступает готовой к работе с сетевым кабелем. Подключение к сети должно быть выполнено через стандартную и защищённую розетку с заземляющим контактом. Напряжение и ток должны соответствовать тем, что указаны на заводской табличке (110 или 230 В).

Обслуживание

Включение и выключение

Машина запускается с помощью ножной кнопки и через прим. 40 секунд работы будет автоматически отключена с помощью реле времени, если ножная кнопка не будет нажата снова.

Чистка ботинок и сапог

При использовании обязательно следите, чтобы машина стояла устойчиво без скольжения. Подлежащие чистке закрытые ботинки / сапоги следует чистить в машине только на ноге пользователя. Запрещается использование машины при наличии на обуви открытых шнурков или других свободных деталей. Это может привести к повреждению машины и обуви, а также к серьёзным травмам.



Внимание! Опасность травмирования!

Грязные подошвы и их края можно очистить на грубых нейлоновых щётках лёгким придавливанием подошвы к щёткам. При последовательных движениях подошвы ботинок по щёткам взад-вперёд сухая грязь будет удалена и отправлена в поддон для грязи под щётками.

Чистка верхней части кожаной обуви (SOLAMAT 100/200)

Слегка прижмите очищаемый ботинок к верхней валковой щётке. Поворачивая ботинок в стороны, можно вычистить также его боковые части.

Чистка и техход машины

Чистка корпуса

Перед чисткой машины обязательно извлеките сетевую вилку и прервите тем самым электропитание. Для чистки корпуса рекомендуем использовать сухую и/или увлажнённую микрофибровую салфетку. Засохшую грязь на шпильках по ситуации можно удалить щёткой. Запрещается использование чистящих средств или бытовых очистителей.

Выдвижной ящик для крупного мусора

Грубая счищенная грязь падает в выдвижной ящик под щётками. Выдвижной ящик следует регулярно освобождать от грязи.

Регулярное техническое обслуживание

- ▶ Регулярно удаляйте грязь из выдвижного ящика.
- ▶ Проверка натяжения ремня: Щётки должны без проскальзывания вращаться при движении ремня рукой в направлении вращения. Слишком свободные круглые ремни под нагрузкой могут проскальзывать на приводном ремённом шкиве и приводить к повреждениям.
- ▶ По ситуации повреждённые, изношенные или слишком свободные круглые ремни должны быть заменены (см. гл. "Сервис и ремонт" > замена ремней). Двигатель не требует техобслуживания.
- ▶ По ситуации повреждённые или изношенные щётки должны быть заменены (см. гл. Сервис и ремонт > замена щёток). При замене щёток необходимо заменить фланцевые подшипники.
- ▶ Фильтрующий мат (только SOLAMAT 200) проверьте и по ситуации замените (см. гл. Сервис и ремонт > замена фильтров SOLAMAT 200)

Сервисное обслуживание и ремонт

Все ремонтные работы на электрооборудовании разрешается проводить только специалистам сервисной службы или специалистам-электрикам.

При всех ремонтных работах на машине извлекайте сетевой штекер из розетки!

При заказе запчастей укажите следующие данные:

- ▶ Номер машины
- ▶ Год изготовления

Заводская табличка с этими данными имеется на задней стороне корпуса.

Снятие опоры двигателя

Чтобы улучшить доступ к щёткам, круглому ремню или фланцевым подшипникам, следует по ситуации снять опору двигателя, как описано далее.

1. Прервите подачу электропитания, отсоединив сетевой кабель.
2. Удалите выдвижной ящик.
3. Выкрутите 6 видных сверху винтов с внутренним шестигранником (размер ключа 3 мм) (рис. 1).
4. Переверните машину верхней частью вниз и уложите на надлежащем рабочем столе на верхнюю сторону корпуса (рис. 2).
5. Удалите соответственно 2 винта с внутренним шестигранником (размер ключа 3 мм) на передней и задней сторонах корпуса, чтобы отделить опору двигателя от корпуса (рис. 1 и рис. 2).
6. Отсоединение кабельной разводки: 3 заземляющих кабеля, 2 сетевых кабеля (сетевой кабель голубой = N-провод, сетевой кабель коричневый = L-провод), для этого разъедините хомуты кабеля с помощью бокорезов (рис. 3).
7. Извлеките опору двигателя из корпуса. При этом обратите внимание на остающуюся в корпусе кабельную разводку (рис. 4).

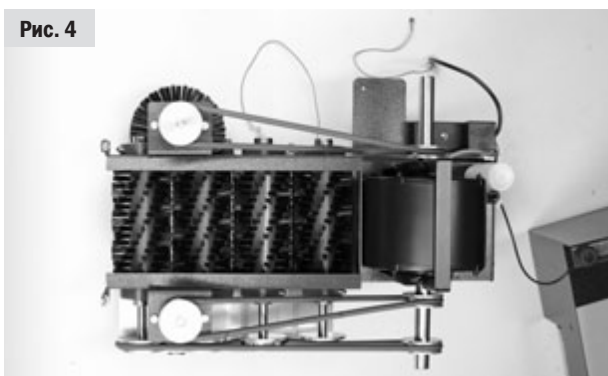
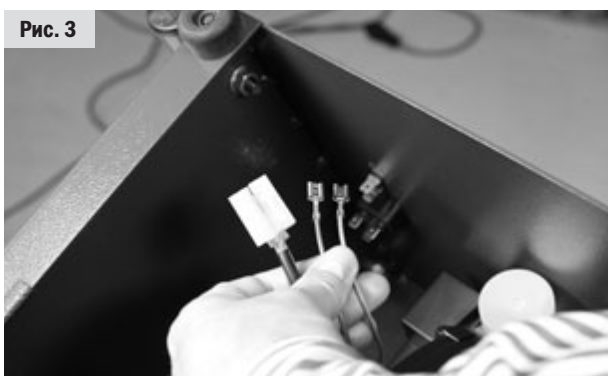

Замена валковых щёток Solamat 90

1. Снимите круглый ремень № 2 (размер 930V) (рис. 5).
2. Отпустите кольца подшипника рядом с обоими фланцевыми подшипниками вала (внутренний шестигранник, размер ключа 2,5 мм) (рис. 6).
3. Выкрутите винты с внутренним шестигранником (размер ключа 3 мм) на сердечнике щётки (по 2 шт. на щётку).
4. Извлеките вал сбоку из щётки (рис. 7).
5. Вытащите свободную валковую щётку из опоры двигателя.
6. Установите новую валковую щётку и снова вдвиньте вал сбоку. Перед установкой вала следует его по обстоятельствам зачистить от грата.
7. Снова валковую щётку, зафиксированную на сердечнике щётки двумя винтами с внутренним шестигранником, закрепите на валу. Зафиксируйте вал с кольцами подшипника рядом с обоими фланцевыми подшипниками.
8. Установка опоры двигателя происходит в порядке, обратном её снятию.
9. После монтажа проверьте электрическую безопасность.



Замена валковых щёток Solamat 100/200

Происходит в принципе так же как у Solamat 90. Перед этим демонтируйте переднюю пластину, выкрутив 11 винтов с внутренним шестигранником (размер ключа 3 мм). Дополнительно снимите круглый ремень № 4 (размер 650V) с верхнего шкива для круглых ремней (рис. 8).



Замена тарельчатых щёток Solamat 90

1. Снимите опору двигателя (см. гл. "Сервис и ремонт" > снятие опоры двигателя).
2. Удалите круглые ремни № 1 (710 V) и № 3 (700 V) (см. гл. "Сервис и ремонт" > замена ремней Solamat 90). Перед снятием ремней пометьте их, чтобы при установке исключить перепутывание.
3. Отложите опору двигателя в сторону.
4. Отпустите самостопорящуюся гайку, которая зажимает тарельчатую щётку на валу. Для этого необходимо подходящим штифом удерживать ось от проворачивания (рис. 9).
5. Отпустите 2 кольца подшипника (внутренний шестигранник, размер ключа 2,5 мм) (рис. 10)
6. Выдавите ось так, чтобы щётка освободилась и чтобы её можно было снять.
7. Монтаж новых щёток должен быть проведён в обратном порядке. Тарельчатые щётки должны иметь зазор 1-2 мм по отношению к головкам винтов (рис. 11). Они должны быть снова зафиксированы на валу новыми самостопорящимися гайками М10.
8. Установка опоры двигателя происходит в порядке, обратном снятию её (см. гл. "Сервис и ремонт" > снятие опоры двигателя).
9. После монтажа проверьте электрическую безопасность.



Рис. 10



Рис. 11

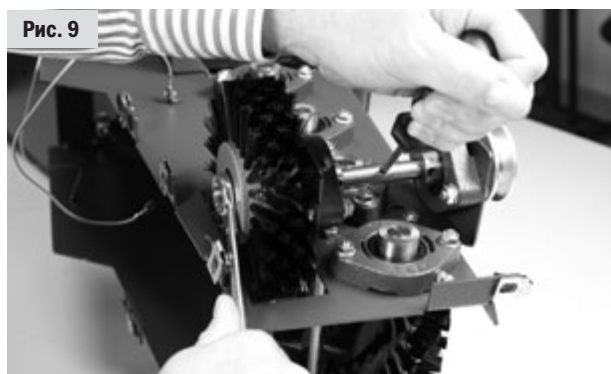

Замена тарельчатых щёток Solamat 100/200

Происходит в принципе так же как у Solamat 90. Перед этим демонтируйте переднюю пластину, выкрутив 11 винтов с внутренним шестигранником (размер ключа 3 мм). Дополнительно снимите круглый ремень № 4 (размер 650V) с верхнего шкива для круглых ремней (рис. 8).

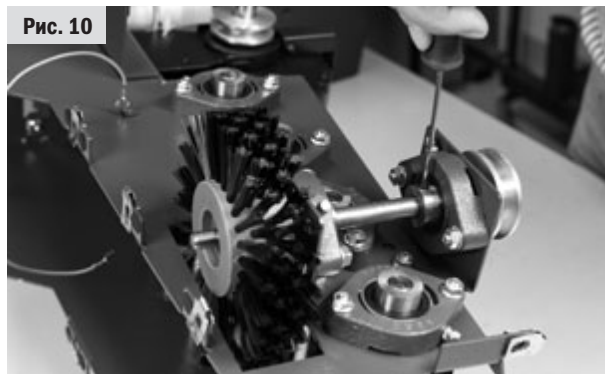
Замена верхней щётки (Solamat 100/200)

1. Прервите подачу электропитания, отсоединив сетевой кабель.
2. Демонтируйте переднюю пластину, выкрутив 11 винтов с внутренним шестигранником (размер ключа 3 мм).
3. Выкрутите винт с внутренним шестигранником (размер ключа 3 мм) на фланце щётки. Вытяните щётку вправо с вала (рис. 12).
4. Надвиньте новую щётку на вал и зафиксируйте фланец щётки на валу винтом с внутренним шестигранником. При этом следите за правильным позиционированием шпильки в предусмотренном углублении вала.
5. Снова смонтируйте переднюю пластину.

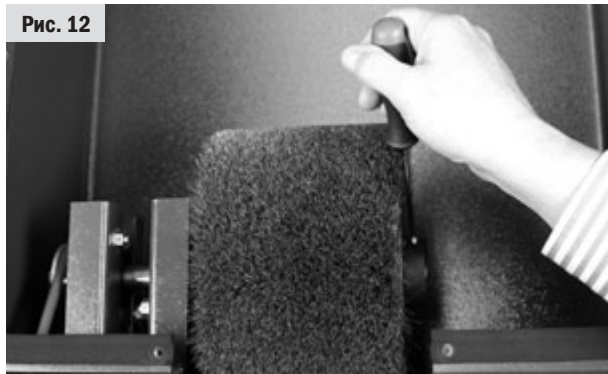

Замена фильтра SOLAMAT 200

Вытяжное устройство может обеспечить полную производительность только при чистых фильтрующих матах! Частота замены фильтра зависит от условий использования.

1. Прервите подачу электропитания, отсоединив сетевой кабель.
2. Подденьте закрывающую крышку на обратной стороне корпуса каким-либо плоским предметом (например, шлицевая отвёртка) (рис. 13).
3. Загрязнённый фильтрующий мат замените новым (артик. № 18-950).
4. Снова установите закрывающую решётку с новым фильтрующим матом.

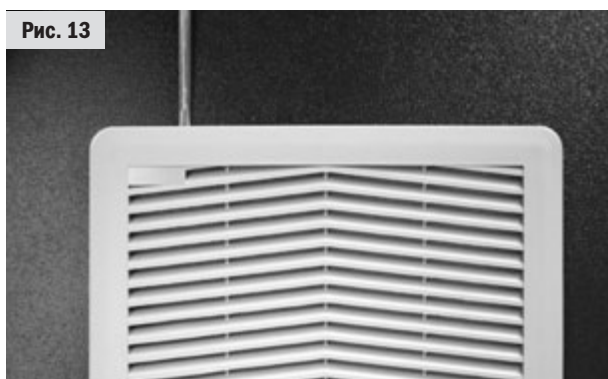

Замена ремней SOLAMAT 90

Круглый ремень № 1, размер 710V, артик. № 0080085

Круглый ремень № 2, размер 930V, артик. № 0080070

Круглый ремень № 3, размер 700V, артик. № 0080080

1. Прервите подачу электропитания, отсоединив сетевой кабель.
2. Извлеките выдвижной ящик для мусора.
3. Переверните машину верхней частью вниз и уложите на надлежащем рабочем столе на верхнюю сторону корпуса так, чтобы был свободный доступ к его нижней стороне.
4. Снимите повреждённые и/или изношенные круглые ремни.



Осторожно! Опасность защемления при натяжении круглых ремней на их шкивах!

5. Уложите круглый ремень № 1 сначала на шкив 1а. Затем надлежащим инструментом (например, отвёртка) переведите на ремённый шкив 1b. Обязательно соблюдайте направление вращения ремённого шкива (рис. 14).
6. Круглый ремень № 2 уложите на ремённый шкив 2a,b,c,d и переведите на ремённый шкив 2e (рис. 15).
7. Уложите круглый ремень № 3 сначала на шкив 3a. Затем надлежащим инструментом (например, отвёртка) переведите на ремённый шкив 3b (рис. 16).
8. Снова установите машину на опоры и вдвиньте ящик для мусора.

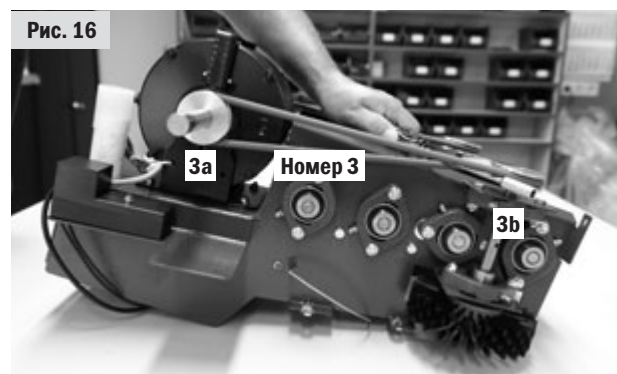
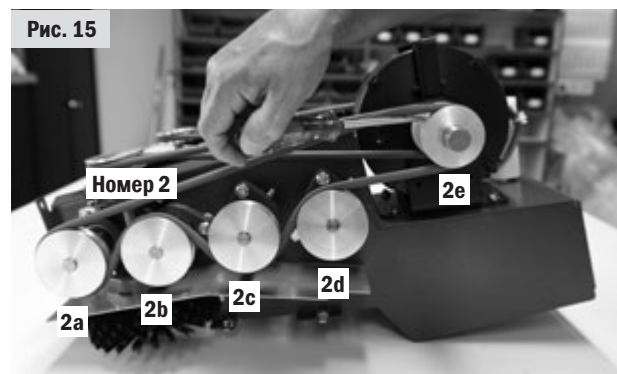
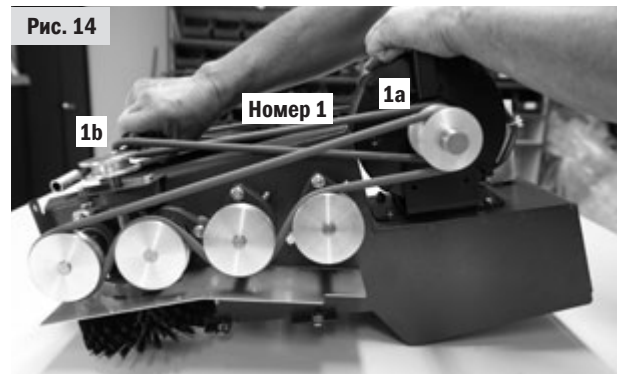

Замена ремней SOLAMAT 100/200

Круглый ремень № 1, размер 710V, артик. № 0080085

Круглый ремень № 2, размер 930V, артик. № 0080070

Круглый ремень № 3, размер 700V, артик. № 0080080

Круглый ремень № 4, размер 650V, артик. № 0080050

1. Прервите подачу электропитания, отсоединив сетевой кабель.
2. Извлеките выдвижной ящик для мусора.
3. Демонтируйте переднюю пластину, выкрутив 11 винтов с внутренним шестигранником (размер ключа 3 мм).
4. Переверните машину верхней частью вниз и уложите на надлежащем рабочем столе на верхнюю сторону корпуса так, чтобы был свободный доступ к его нижней стороне.
5. Снимите повреждённые и/или изношенные круглые ремни.



Осторожно! Опасность защемления при натяжении круглых ремней на их шкивах!

6. Уложите круглый ремень № 1 сначала на шкив 1а. Затем надлежащим инструментом (например, отвёртка) переведите на ремённый шкив 1b. Обязательно соблюдайте направление вращения ремённого шкива (рис. 14).
7. Круглый ремень № 2 уложите на ремённый шкив 2а, b, c, d и переведите на ремённый шкив 2е (рис. 15).
8. Уложите круглый ремень № 3 сначала на шкив 3а. Затем надлежащим инструментом (например, отвёртка) переведите на ремённый шкив 3b (рис. 16).
9. Уложите круглый ремень № 4 через отверстие корпуса к верхнему корпусу на ремённый шкив 4а. Затем надлежащим инструментом (например, отвёртка) переведите на ремённый шкив 4b (рис. 17).
10. Снова установите машину на опоры и установите на место переднюю пластину и ящик для мусора.



Рис. 17

Устранение неисправностей

силами квалифицированного персонала

? Машина не работает

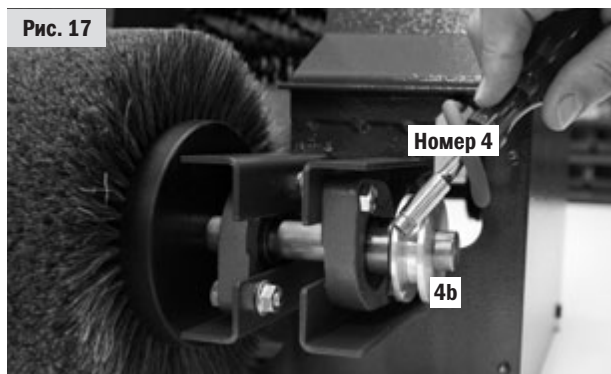
! На машине отсутствует электропитание.

✓ Проверьте сетевой кабель (см. гл. "Сервис и ремонт" > замена ремней, а также рис. 3)

? Валковые и/или тарельчатые щётки частично не вращаются

! Круглые ремни не натянуты

или

! Круглые ремни без направляющей

или

! Круглые ремни порваны

✓ Проверьте направляющую круглых ремней и натяжение или замените круглые ремни.

? Валковые и/или тарельчатые щётки прокручиваются при использовании

! Круглые ремни проскальзывают

или

! Валковые/тарельчатые щётки не зафиксированы на валу.

✓ Валковые/тарельчатые щётки на валу при помощи резьбового соединения зафиксируйте.

? Двигатель заблокирован/работает неравномерно

! возможно на щётки что-то наматалось.

✓ Немедленно вытащите сетевой штекер из розетки и прокрутите щётки рукой, чтобы удалить намотанные предметы.

? Машина очень сильно шумит при чистке

! Неисправный подшипник

✓ Проверьте подшипники, по обстоятельствам замените.

? Не происходит удаление мелкой пыли (только Solamat 200)

! Засорился фильтр

✓ Замените фильтр

Технические данные

Solamat 90*

Размеры 460 x 560 x 114 мм (Ш x Т x В)
 Вес: 47 кг
 Параметры электропитания: 230 В (110 В как опция)
 Мощность: 180 Вт, 750 об/мин

Solamat 100*

Размеры 460 x 600 x 110 (Ш x Т x В)
 Вес: 60 кг
 Параметры электропитания: 230 В (110 В как опция)
 Мощность: 180 Вт, 750 об/мин

Solamat 200*

Размеры 460 x 600 x 110 (Ш x Т x В)
 Вес: 62 кг
 Параметры электропитания: 230 В (110 В как опция)
 Мощность: 180 Вт, 750 об/мин

*Уровень звукового давления ниже 70 дБ(А)

Электромонтажная схема

Solamat 90/100

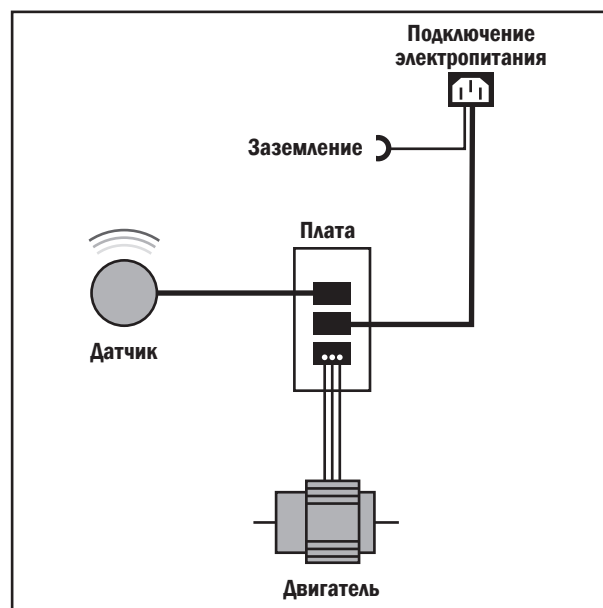

Solamat 200

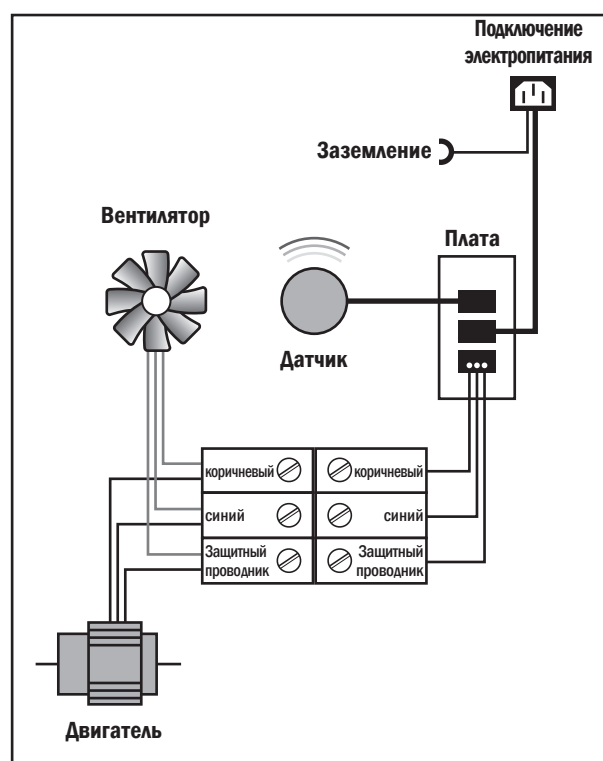

RU

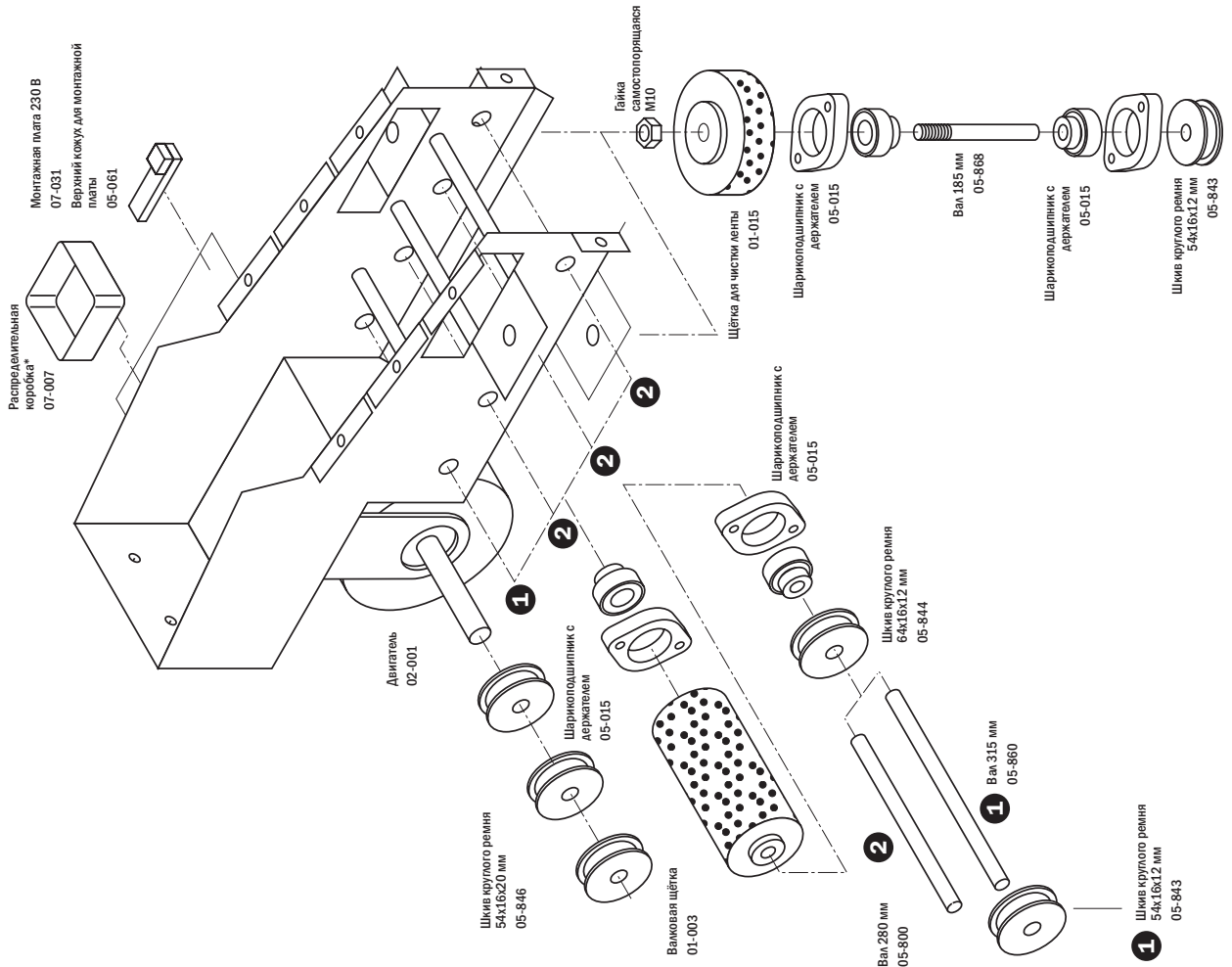

* только Solamat 200

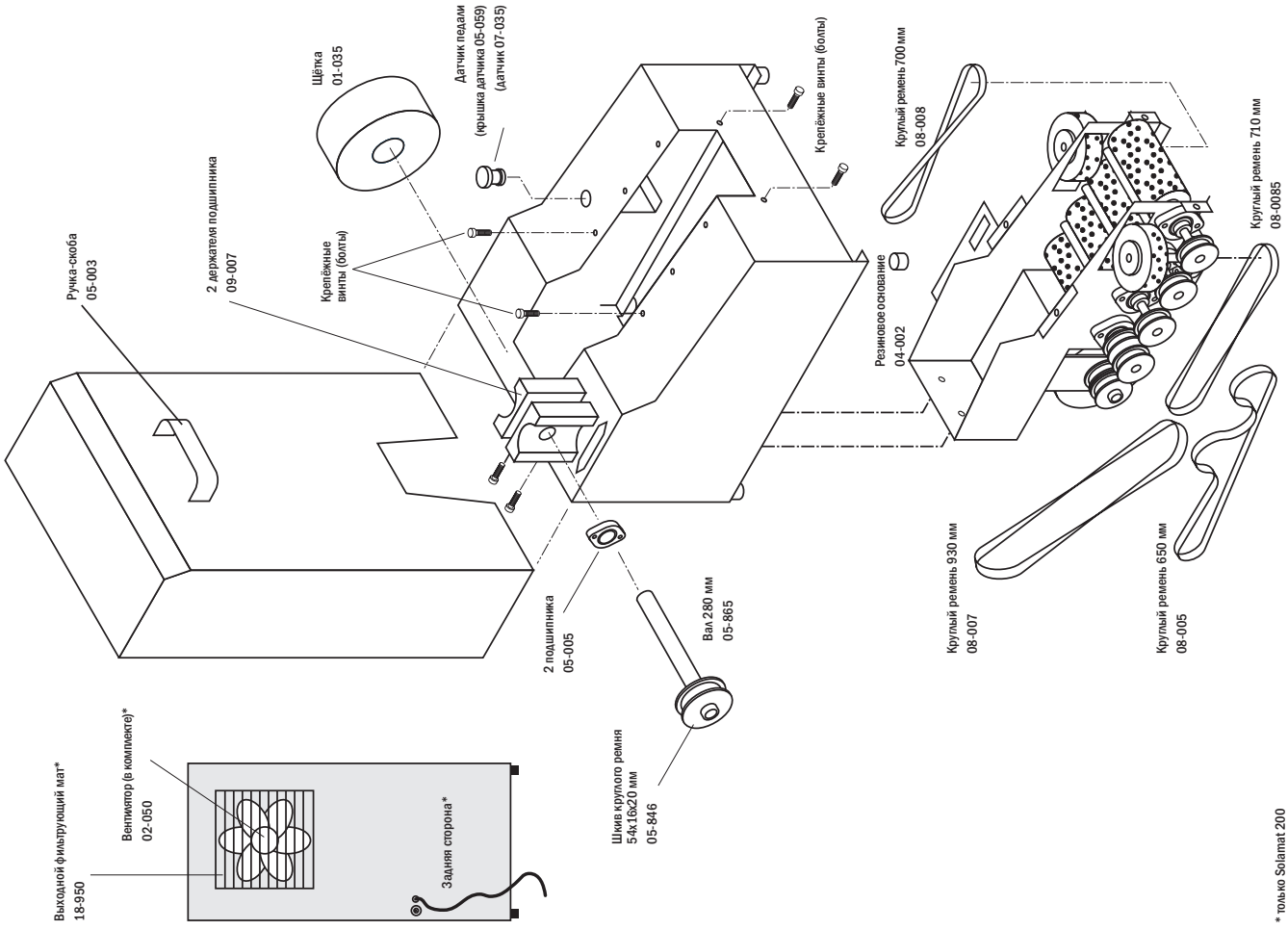

* только Solamat 200

D

EN

F

IT

ES

RU



Address: Weinsbergtalstraße 2-6 · 42657 Solingen · Germany
Postal address: P.O. Box 100507 · 42605 Solingen · Germany
Phone: +49(0)212-380 310 · Fax: +49(0)212-81 80 85
E-mail: info@heute-gmbh.de · Internet: www.heute-gmbh.de