

Schraubsystem WR

WIE-125-1/0

Fachbodenregale - Fachlast 125 kg
 Rayonnage - Charge par tablette 125 kg
 Leggerplank - Loketlast 125 kg
 Shelf system - Shelf loading 125 kg

- (D) ■ Aufbauanleitung
- (F) ■ Notice de Montage
- (NL) ■ Handling voor montage
- (GB) ■ Assembly instruction



(D) Fachbodenregal - Schraubsystem WR Aufbau- und Betriebsanleitung

Sehr geehrter Kunde,

die Ihnen gelieferten Regale sind gütegesichert nach den Güte- und Prüfbestimmungen RAL-RG 614/1, sie entsprechen dem Gerätesicherheitsgesetz GSG sowie den UVV für Lagereinrichtungen und Geräte des Hauptverbandes der gewerblichen Berufsgenossenschaften BGR 234.

Damit die Regale die an sie gestellten Anforderungen erfüllen können und um ihre Funktionsfähigkeit auch in Zukunft zu erhalten, ist es unbedingt erforderlich, die Aufbau- und Betriebsanleitung genau zu beachten.

(F) Rayonnage - Système de vissage WR Instructions de montage et d'utilisation

Cher client,

Les rayonnages doivent être montés et utilisés suivant les instructions reprises ci-dessus. Ainsi peuvent-ils être chargés sans problèmes; leur caractère fonctionnel et la sécurité de travail sont garantis.

(NL) Leggerplank - schroefstelsel WR Richtlijnen en montagehandleiding

Geachte klant,

De rekken moeten gemonteerd en gebruikt worden volgens de hieronder vermelde instructies. Enkel dan kunnen zij met de aangegeven gewichten belast worden. Veiligheid en functionaliteit zijn dan gewaarborgd.

(GB) Shelf system - WR bolted system Instructions for assembly and use

Dear customer,

To ensure that the shelves meet the demands placed on them and also retain their function in future, it is essential that you follow the assembly instructions and instructions for use.

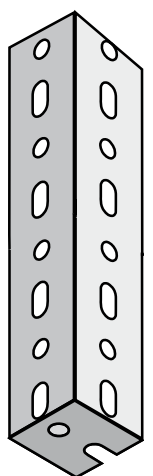

① 38/38/1,7mm

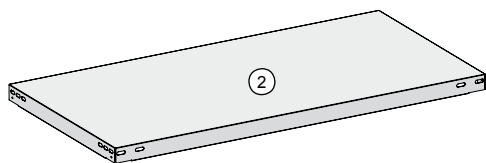

②

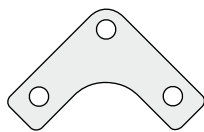

③

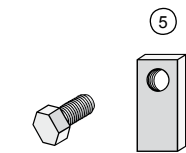

④

⑤

① Winkelposten
 Montants d'angle
 Hoekstaander
 Corner pillars

② Fachboden
 Fonds
 Leggers
 Shelves

③ Eckplatte
 Plaques de coin
 Hoekplaat
 Corner plate

④ Schraube
 Vis
 Schroef
 Bolt

⑤ Mutter
 Écrous
 Moer
 Nut



Bauteile je Grundregal:

Composantes de l'étagère de base:
 Onderdelen per basisstelling:
 Components for basic rack:

H:	1500 mm	2000 mm	2500 mm	3000 mm
①	4	4	4	4
②	4	5	6	7
③	8	8	24	32
④	48	56	96	120
⑤	48	56	96	120



Bauteile je Anbauregal:

Composantes de l'étagère d'étagère supplémentaire:
 Onderdelen per aanbouwstelling:
 Components for add-on rack:

H:	1500 mm	2000 mm	2500 mm	3000 mm
①	2	2	2	2
②	4	5	6	7
③	4	4	12	16
④	24	28	48	60
⑤	24	28	48	60

- D ■ **Aufbauanleitung**
- F ■ **Notice de Montage**

D Die Regale unterscheiden sich in zwei Bauarten (Abb. A):

- ① **Grundregal** mit 4 Winkelpfosten
- ② **Anbauregal** mit 2 Winkelpfosten

- Alle Regale dieses Schraubsystems erhalten ihre Standfestigkeit durch Eckplatten. Die Vorschriften über die Anzahl der Eckplatten und die Anordnung müssen genau eingehalten werden (Abb. B).
- Im **Grundregal** werden **8 Eckplatten zur Aussteifung** pro Fachboden benötigt. Gesamtanzahl und Anordnung der Eckplatten siehe Abb. B.
- Im **Anbauregal** werden **4 Eckplatten zur Aussteifung** pro Fachboden benötigt. Gesamtanzahl und Anordnung der Eckplatten siehe Abb. B.
- Eckplatten werden jeweils mit 3 Schrauben und Muttern mit dem Fachboden und dem Winkelpfosten verschraubt (Abb. C und D).
- Eckplatten sind immer von innen in der Bodenabkantung mit zu verschrauben (Abb. C).
- Alle Fachböden müssen mit jedem Winkelschenkel, der die Bodenkanten berührt, verschraubt werden.
- Die Anbauregale werden gleichmäßig rechts und links an das Grundregal angebaut.

Bitte beachten Sie, dass nicht in jedem Boden Eckplatten verschraubt werden! Diese sind nur für die ausgesteiften Fachbodenebenen nötig!

Die Verschraubung erfolgt vorzugsweise im Liegen. Danach die Regale aufrichten (Deckenhöhe beachten!). Die senkrechte Ausrichtung erfolgt dann am endgültigen Standort.

Wir empfehlen bei der Montage das Tragen von Arbeitshandschuhen.

F Les rayonnages se différencient en modèles (fig. A):

- ① **Étagère de base** avec 4 montants d'angle
- ② **Étagère supplémentaire** avec 2 montants d'angles

- Tous ces rayonnages à système à vis obtiennent leur stabilité à l'aide de panneaux d'angles. Il faut respecter précisément les prescriptions concernant le nombre de panneaux d'angle et leur disposition (fig. B).
- Dans le **rayonnage de base**, on utilise **8 panneaux d'angle par étagère pour le renforcement**. Pour le nombre total et la disposition des panneaux d'angle, voir fig. B.
- Pour l'**étagère supplémentaire**, on utilise **4 panneaux d'angle par étagère pour le renforcement**. Pour le nombre total et la disposition des panneaux d'angle, voir fig. B.
- Les panneaux d'angle sont fixés respectivement par 3 vis et écrous à l'étagère et aux montants d'angle (fig. C et D).
- Les panneaux d'angle sont toujours à visser de l'intérieur sur les chanfreins du fond (fig. C).
- Toutes les étagères doivent être vissées à chaque montant d'angle en contact avec le fond.
- Les étagères supplémentaires sont fixées identiquement à droite et à gauche à l'étagère de base.

Veillez vérifier que toutes les plaques d'angle ne soient pas vissées au fond! Elles ne sont nécessaires que pour les niveaux d'étagère renforcés.

Le vissage se fait de préférence en position couchée. Relever ensuite les étagères (Tenir compte de la hauteur du plafond !) L'alignement vertical se fera à l'emplacement définitif.

Nous recommandons lors du montage le port de gants de sécurité.

A Bauart (Grund- und Anbauregal)

Modèle (étagère de base ou supplémentaire)
Constructie (basis- en aanbouwstelling)
Type (basic and add-on rack))

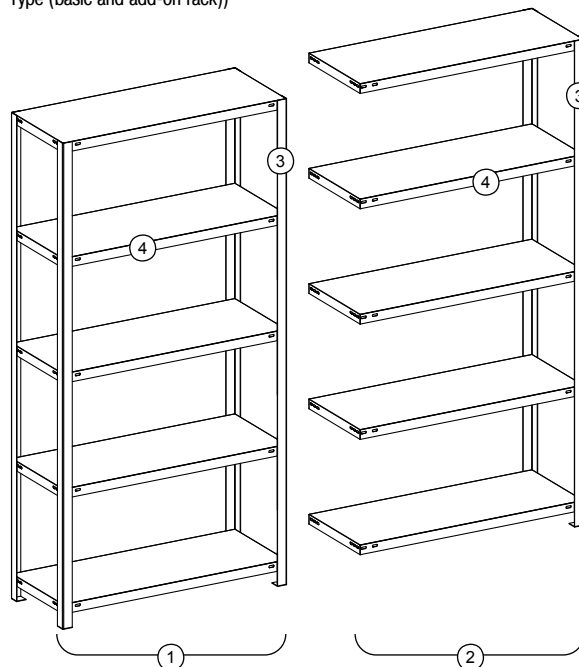

- | | | | |
|--|--|--|--|
| ① Grundregal
Étagère de base
Basisstelling
Basic rack | ② Anbauregal
Étagère supplémentaire
Aanbouwstelling
Add-on rack | ③ Winkelpfosten
Montants d'angle
Hoekstaander
Corner pillar | ④ Fachboden
Fonds
Leggers
Shelf |
|--|--|--|--|

B Anzahl und Anordnung der Eckplatten

Nombre et disposition de panneaux d'angle
Aantal en positionering van de hoekplaten
Number and arrangement of corner plates

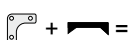
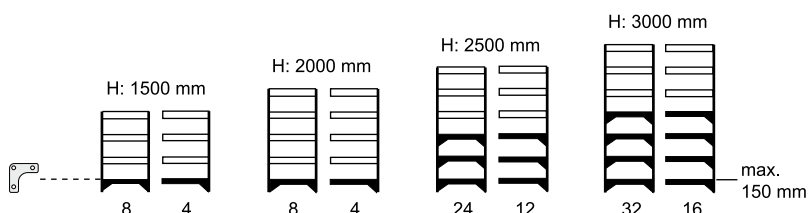

Fachboden mit 8 Eckplatten (Grundregal)
Étagère avec 8 panneaux d'angle (étagère de base)
Legger met 8 hoekplaten (hoekplaat)
Shelf with 8 corner plates (basic rack)

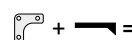

Fachboden mit 4 Eckplatten (Anbauregal)
Étagère avec 4 panneaux d'angle (étagère supplémentaire)
Legger met 4 hoekplaten (aانبouwstelling)
Shelf with 4 corner plates (add-on rack)



Fachboden ohne Eckplatten
Étagère sans panneaux d'angle
Legger zonder hoekplaten
Shelf without corner plates

C

Verschraubung der Eckplatten - Innenansicht

Vissage des panneaux d'angle - vue de l'intérieur
Schroefmontage van de hoekplaten - binnenaanzicht
Screwing of the corner plates - inside view

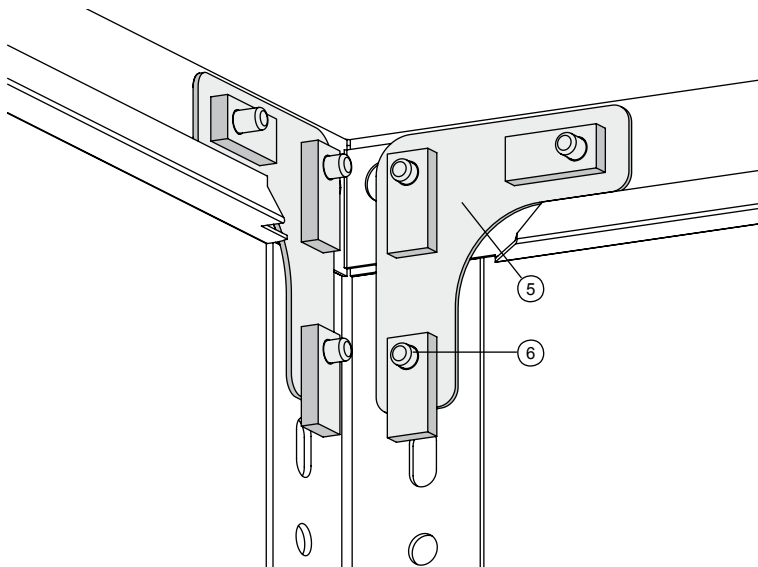

- | | |
|---|---|
| (5) Eckplatte
Plaques de coin
Hoekplate
Corner plate | (6) Schraube und Mutter
Vis et écrous
Schroeven en lange moeren
Bolt and nut |
|---|---|

D

Verschraubung der Eckplatten - Außenansicht

Vissage des panneaux d'angle - vue de l'extérieur
Schroefmontage van de hoekplaten - buitenaanzicht
Screwing of the corner plates - external view

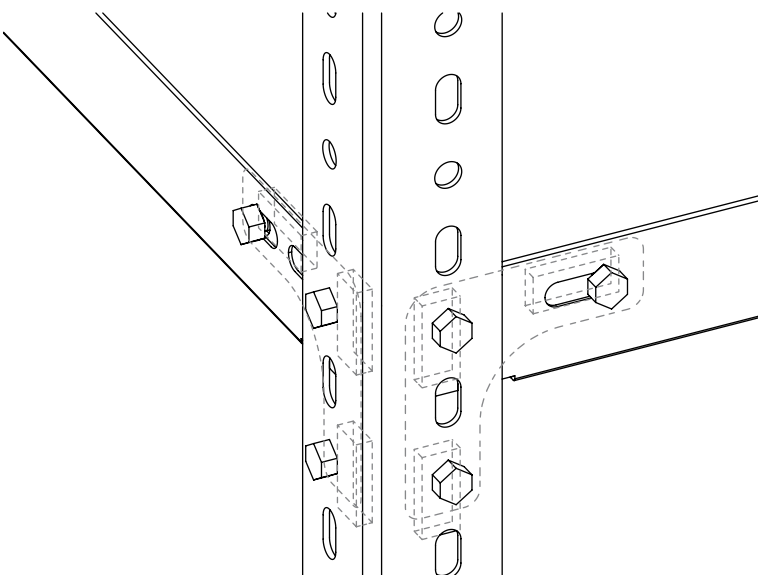

(NL) De stellingen onderscheiden zich in twee constructies (afb. A):

- ① **Basisstelling** met 4 hoekstaanders
- ② **Aanbouwstelling** met 2 hoekstaanders

- Alle rekken voorzien van dit schroefstelsel creëren hun stevige stand dankzij de toepassing van hoekplaten. De voorschriften met betrekking tot het aantal hoekplaten - en de positionering - dienen exact te worden nageleefd (afb. B).
- In de **basisstelling** zijn **8 hoekplaten ter verstijving** per legger nodig. Voor het totale aantal- en montage van de hoekplaten: zie a.u.b. afb. B.
- In de **aanbouwstelling** zijn **4 hoekplaten ter verstijving** per legger nodig. Voor het totale aantal- en montage van de hoekplaten: zie a.u.b. afb. B.
- Ledere hoekplaat wordt met behulp van 3 schroeven / moeren met de legger en de hoekstaander gekoppeld (afb. C en D).
- Hoekplaten dienen tevens te allen tijde aan de binnenzijde van de bodemverkanting meegekoppeld te worden (afb. C).
- Alle leggers moeten met ieder hoekbeen, dat aan de bodemverkanting aanligt, worden vastgeschroefd.
- De aanbouwstellingen worden gelijkmatig zowel rechts als links aan de basisstelling gemonteerd.

Let er a.u.b. op, dat niet aan iedere bodem hoekplaten worden vastgeschroefd! Deze zijn alleen nodig voor de verstijfde leggers!

De schroefmontagewerkzaamheden bij voorkeur in liggende toestand (rek) uitvoeren. Vervolgens de rekken rechtop zetten (let op plafondhoogte!). Het exact verticaal richten kan dan op de definitieve opstellingsplaats worden uitgevoerd.

Wij adviseren u tijdens de montage werkhandschoenen te dragen.

(GB) There are two types of shelves (Fig. A):

- ① **Basic rack with 4 corner pillars**
- ② **Add-on rack with 2 corner pillars**

- All of these screw system shelves obtain their stability from corner plates. The regulations about the number of corner plates and the layout have to be respected exactly (Fig. B).
- **8 corner plates are needed for reinforcing** each shelf in the basic rack. See Fig B for total number and arrangement of corner plates.
- **4 corner plates per shelf are needed for reinforcing** for the add-on rack. See Fig B for total number and arrangement of corner plates.
- Each corner plate is screwed together with the shelf and corner pillars using 3 screws and nuts (Fig. C and D).
- Corner plates are always to be screwed from the inside of the shelf edging (Fig. C).
- All shelves have to be screwed to the angle leg, which touches the bottom edges.
- The add on racks are joined equally to the right and left of the basic shelf.

Please note that corner plates are not screwed into every shelf! These are only required for the stiffened shelf floors!

It is preferable to screw together with the racks lying down. Put the racks upright afterwards (Watch the ceiling height!). The vertical alignment is made at the final location.

Wearing work gloves is recommended for installation.

- D ■ Betriebsanleitung
- F ■ Notice d' utilisation
- NL ■ Gebruiksaanwijzing
- GB ■ Instruction for Use

- Wichtige technische Hinweise
- Remarque technique importante
- Belangrijke technische aanwijzingen
- Important technical information

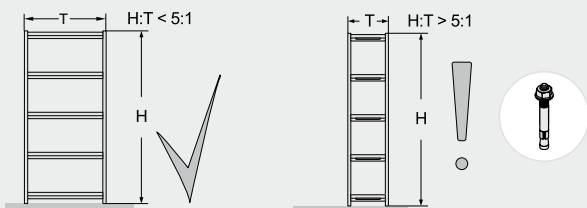
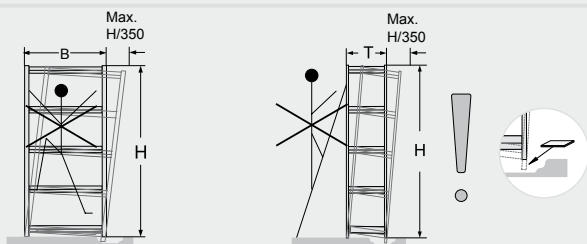

(D) Beachten Sie bitte, dass die Stützrahmen senkrecht stehen. Eine Abweichung um ein Dreihundertfünftzigstel der Höhe kann toleriert werden, ggf. sind Unterlegplatten erforderlich. Als standsicher gelten von Hand be- und entladene Regale, wenn der Wert: Höhe geteilt durch Tiefe kleiner oder gleich 5 ist. Falls das Ergebnis größer als 5 ist, sind die Regale durch geeignete Maßnahmen zu sichern. Sollten Sie bezüglich der erforderlichen Sicherungen Fragen haben, rufen Sie uns bitte an.

(F) Veillez à ce que les châssis d'appui soient parfaitement verticaux. Un écart de un trois cent cinquantième de la hauteur est admissible, le cas échéant des cales d'épaisseur sont indispensables. On considère que des étagères (de) chargées à la main sont stables si la hauteur divisée par la profondeur est plus petite ou égale à 5. Si le résultat de cette division est plus grand que 5, il faut prendre des mesures appropriées afin de stabiliser les étagères. Si vous avez des questions au sujet des sécurités requises, n'hésitez pas à nous contacter.

(NL) Gelieve ervoor te zorgen dat de steunframes loodrecht staan. Een afwijking van H/350 kan worden getolereerd, evt. zijn er onderlegplaten nodig. Met de hand in- en uitgeladene rekken gelden als stabiel, als de waarde: hoogte gedeeld door diepte kleiner dan of gelijk aan 5 is. Indien het resultaat groter dan 5 is, moeten de rekken door gepaste maatregelen worden verstevigd. Indien u vragen zou hebben gelieve ons op te bellen.

(GB) Please make sure that the support frames are vertical. A deviation of a three hundred and fiftieths of the height can be tolerated; shims may be necessary. Shelves which can be loaded and unloaded by hand are considered to be stable when the value of: the height divided by the depth is less than or equal to 5. The shelves need to be suitably secured if the value is greater than 5. Don't hesitate to ring us for any questions you may have about the type of securing required.

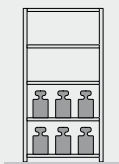
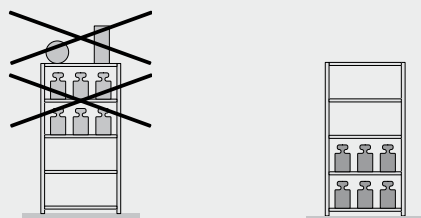

(D) Deckböden sind ungeeignet zur Lagergutablage. Bei unterschiedlichen Fachlasten sollten die höheren Lasten im unteren Bereich des Regals konzentriert werden. Der Betreiber muss gewährleisten, dass der Fußboden die Lasten aus dem Stützrahmen sicher aufnehmen kann. Die Fußbodenbeschaffenheit muss den Forderungen der DIN 18202 Pkt. 4, Tab. 3, Zeile 3 entsprechen. Ist der Fußboden magnesitgebunden, müssen Kunststoffplatten unterlegt werden.

(F) Les rayonnages ne sont pas adaptés au stockage de marchandises s'ils n'ont pas de protections de chutes. Dans le cas de stockage de poids différent, il faut placer les marchandises les plus lourdes en bas. L'exploitant doit garantir que les étagères supportent la charge portée sur le châssis de soutien. La qualité du sol doit correspondre aux exigences de la DIN 18202 point 4, tab. 3 ligne 3. Si le sol est magnésité, il faut placer des plaques plastiques en dessous.

(NL) Leggers zonder zijn ongeschikt voor het opbergen van magazijngoederen. Bij verschillende belasting van de leggers moet de grootste belasting in het onderste bereik van de stelling geconcentreerd worden. De exploitant moet waarborgen dat de legger de belasting uit het steunframe zeker kan dragen. De kwaliteit van de vloer moet beantwoorden aan de eisen van DIN 18202 pnt. 4, tab. 3, regel 3. Als het om een magnesiëtvloer gaat, dan moeten er kunststofplaten onder gelegd worden.

(GB) Ceiling panels are unsuitable for storing goods. In the event of differences in the load exerted on the various compartments, the heavier loads should be concentrated in the bottom area of the shelving. The user must make sure that the compartment floor is able to safely absorb the loads emanating from the support frame. The condition of the floor must comply with the specifications laid down in DIN 18202 point 4, table 3, line 3. If the floor has been bonded with magnesia cement, plastic boards are to be paced underneath the shelving.

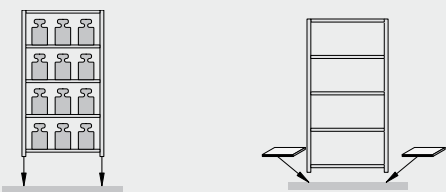

(D) Die angegebenen maximalen Tragfähigkeiten für Fachböden [Q] gelten bei jeweils gleichmässig verteilter Last. Die Summe der Fachlasten [ΣQ] in einem Regalfeld muss kleinergleich der unten angegebenen Feldlast [Qmax.] sein. Bei Aufstellung von weniger als 3 Regalfeldern reduziert sich die jeweils angegebene Feldlast um 10%. Der Gesamtschwerpunkt darf in jedem Fall nicht über der halben Regalhöhe liegen.

(F) Les données maximales de support de charge pour sols spéciaux [Q] sont valables dans le cas d'un partage régulier de la charge. La somme des charges spéciales [ΣQ] sur un plan d'étagère doit être égale ou inférieure au poids/surface [Qmax.]. Das les cas ou le montage comporte moins de 3 plans d'étagères, le poids/surface se réduit de 10%. La totalité de la charge ne doit en aucun cas dépasser la moitié de la hauteur.

(NL) Het opgegeven maximale draagvermogen voor leggers [Q] geldt bij telkens gelijkmatig verdeelde belasting. De som van de belasting van de leggers [ΣQ] in één stellingveld moet kleiner of gelijk zijn aan de onderstaande veldbelasting [Qmax.]. Bij opstelling van minder dan 3 stellingvelden wordt de telkens opgegeven veldbelasting met 10% gereduceerd. Het algemene zwaartepunt mag in elk geval niet boven de helft van de stellinghoogte liggen.

(GB) The maximum carrying loads listed for compartment floors [Q] apply when the load is evenly distributed in each case. The sum of compartment loads [ΣQ] in a shelf bay must be smaller or equivalent to the bay load [Qmax.] stated below. In cases where fewer than 3 shelf bays are erected, the bay load listed is reduced by 10% in each case. The overall centre of gravity must not under any circumstances be above half the height of the shelving.

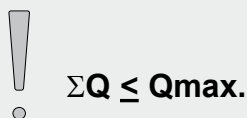
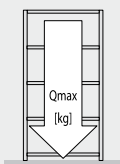
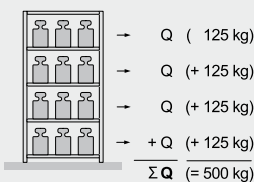
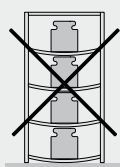
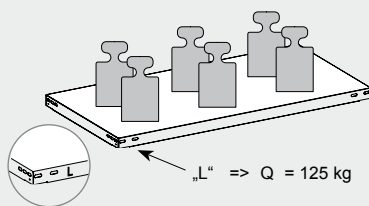

	Lastangaben	Indications de charge	Opgave van de belasting	Permissible loading
H	Höhe	Hauteur	Hoogte	Height
Q	Fachlast	Charge par panneau	Loketlast	Shelf loading
Q _{max.}	Feldlast	Charge par champ	Veldbelasting	Bay loading
H	1500 mm	2000 mm	2500 mm	3000 mm
Q	125 kg	125 kg	125 kg	125 kg
Q _{max.}	500 kg	625 kg	750 kg	875 kg

System WR

WIE-125-2/0

Hylde - Elementbelastning 125 kg

Hyllegulvreal - Hyllelast 125 kg

Fackhylla - Facklast 125 kg

Hyllykkö - Kantavuus: 125 kg

- (DK) ■ Opstillingsvejledning
- (N) ■ Monteringsveiledning
- (S) ■ Uppbyggnadsanvisning
- (SF) ■ Asennusohjeet



(DK) Hylde - skruesystem WR Opstillings - og brugsvejledning

Kære kunde!

For at reolerne kan opfylde de krav, der stilles til dem og for at sørge for, at de også i fremtiden er funktionsdygtige, er det absolut nødvendigt at opstillings- og brugsvejledningen læses omhyggeligt.

(N) Hyllegulvreal - skruesystem WR Monterings - og bruksanvisning

Kjære kunde,

For at reolene skal kunne oppfylle kravene som stilles til dem, og for at de skal fungere også i fremtiden, er det svært viktig at man følger monterings- og bruksanvisningen nøye.

(S) Fackhylla - skruvsystem WR Uppbyggnads - bruksanvisning

Bäste kund,

För att hyllorna ska kunna uppfylla ställda krav och för att upprätthålla funktionsdugligheten även i framtiden, är det absolut nödvändigt, att exakt följa uppbyggnads- och bruksanvisningen.

(SF) Hyllykkö - ruuvijärjestelmä WR Asennus - ja käyttöohjeet

Hyvä asiakkaamme,

Jotta hyllyt täyttävät niille asettamasi vaatimukset ja jotta ne pysyvät toimintakuntoisina tulevaisuudessa, on tärkeää noudattaa asennus- ja käyttöohjeita.

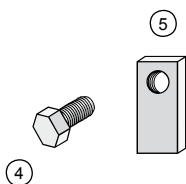
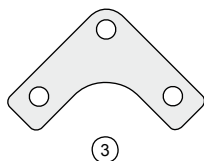
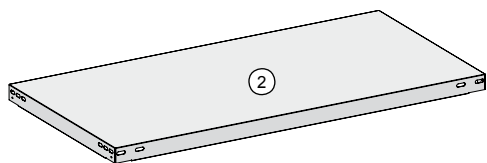
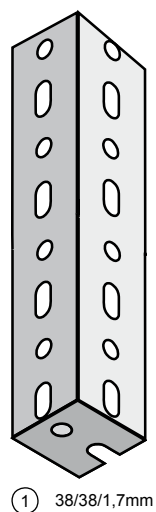

① Vinkelben
Vinkelstolper
Vinkelpelare
Nurkkapylväs

② Hylde
Hylle
Hylla
Hylly

③ Hjørneplade
Hjørneplata
Hörnplatta
Kulmalevy

④ Skruer
Skruer
Skruv
Ruuvi

⑤ Møtrik
Mutter
Mutter
Mutteri

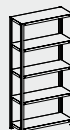

Antal af komponenter for hver grundelement:

Antall komponenter per basisreol:

Antal komponenter per grundhylla:

Rakenneosien määrä / perushylly:

H:	1500 mm	2000 mm	2500 mm	3000 mm
①	4	4	4	4
②	4	5	6	7
③	8	8	24	32
④	48	56	96	120
⑤	48	56	96	120



Antal af komponenter for hver tilbygningselement:

Antall komponenter per påbyggingsreol:

Antal komponenter per tilbyggnadshylla:

Rakenneosien määrä / hyllyn lisäosa:

H:	1500 mm	2000 mm	2500 mm	3000 mm
①	2	2	2	2
②	4	5	6	7
③	4	4	12	16
④	24	28	48	60
⑤	24	28	48	60

Reolerne adskiller sig ved to konstruktionsmåder (fig. A):

- ① **Grundelement** med 4 vinkelben
- ② **Tilbygningsselement** med 2 vinkelben

- Alle reoler i dette skruesystem får deres stabilitet ved hjælp af hjørneplader. Forskrifterne mht. antal af hjørneplader og deres placering skal overholdes nøje (fig. B).
- I **grundelementet** kræves **8 hjørneplader pr. hylde til afstivning**. For samlet antal og placering af hjørneplader se fig. B.
- I **tilbygningsselement** kræves **4 hjørneplader pr. hylde til afstivning**. For samlet antal og placering af hjørneplader se fig. B.
- Hjørnepladene skrues fast til hyllebunnen og vinkelstolpene med 3 skrue og muttere (fig. C og D).
- Hjørnepladene må altid fastskrues indenfra i gulvankantingen (fig. C).
- Alle hyllebunner må skrues fast med hver vinkelspindel som berører gulvkanten.
- Påbyggingsreolene påbygges basisreolen jævnt på venstre og højre side.

Vær opmærksom på at det ikke skrues hjørneplader i hvert bunn!
Disse er kun nødvendige for de avstivede hyllebunnivåene!

Fastskruingen sker fortrinnsvis liggende. Reis deretter opp reolene (pass på takhøyden!). Den lodrette innretningen skjer så på det endelige stedet.

Vi anbefaler at man bruker arbeidshansker ved montering av reolene.

A

Konstruktionsmåde (grund- og tilbygningsselement)

Konstruksjon (basis- og påbyggingsreol)
Utförande (grund- och tilbyggnadshylla)
Asennustapa (perushyllä ja hyllyn lisäosa)

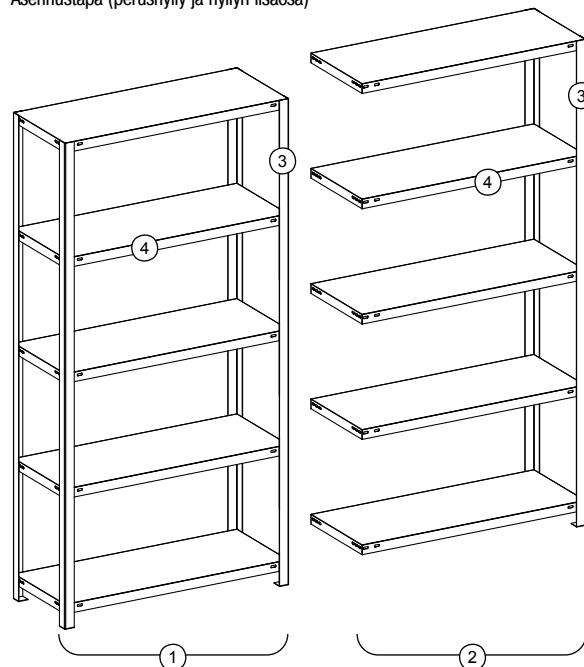

- | | | | |
|---|---|--|------------------------------------|
| ① Grundelement
Basisreol
Grundhylla
Perushyllä | ② Tilbygningsselement
Påbyggingsreol
Tilbyggnadshylla
Hyllyn lisäosa | ③ Vinkelben
Vinkelstolper
Vinkelpelare
Nurkkapylväs | ④ Hylde
Hylle
Hylla
Hylly |
|---|---|--|------------------------------------|

Reolene skiller seg fra hverandre med to konstruksjoner (fig. A):

- ① **Basisreol** med 4 vinkelstolper
- ② **Påbyggingsreol** med 2 vinkelstolper

- Alle reolene i dette skruesystemet får formbestandigheten sin gjennom hjørneplater. Forskriftene om antall hjørneplater og plassering må overholdes nøye (fig. B).
- I **basisreolen** trenger man **8 hjørneplater for avstivning** per hyllebunn. Totalt antall og plassering av hjørneplatene, se fig. B.
- I **påbyggingsreolen** trenger man **4 hjørneplater for avstivning** per hyllebunn. Totalt antall og plassering av hjørneplatene, se fig. B.
- Hjørnepladene skrues fast til hyllebunnen og vinkelstolpene med 3 skrue og muttere (fig. C og D).
- Hjørnepladene må alltid fastskrues innenfra i gulvankantingen (fig. C).
- Alle hyllebunner må skrues fast med hver vinkelspindel som berører gulvkanten..
- Påbyggingsreolene påbygges basisreolen jævnt på venstre og høyre side.

Vær oppmærksom på at det ikke skrues hjørneplater i hvert bunn!
Disse er kun nødvendige for de avstivede hyllebunnivåene!

Fastskruingen skjer fortrinnsvis liggende. Reis deretter opp reolene (pass på takhøyden!). Den lodrette innretningen skjer så på det endelige stedet.

Vi anbefaler at man bruker arbeidshansker ved montering av reolene.

B

Antal og plassering af hjørneplader

Antall og plassering av hjørneplatene
Hörnplattornas antal och anordning
Kulmalevyjen määrä ja asennus

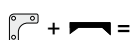
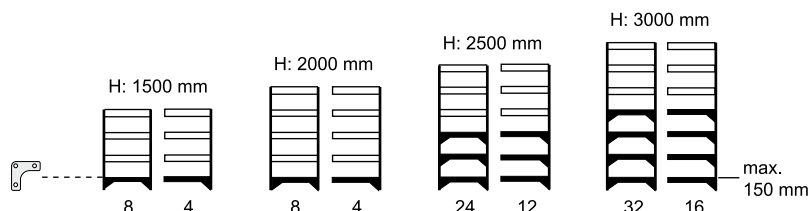

Hylde med 8 hjørneplader (grundelement)
Hyllegulv med 8 hjørneplader (basisreol)
Fackhylla med 8 hörnplattor (grundhylla)
Hyllyt, joissa 8 kulmalevyä (perushyllä)

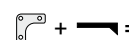

Hylde med 4 hjørneplader (tilbygningsselement)
Hyllegulv med 4 hjørneplader (påbyggingsreol)
Fackhylla med 4 hörnplattor (tilbyggnadshylla)
Hyllyt, joissa 4 kulmalevyä (hyllyn lisäosa)



Hylde uden hjørneplader
Hylle uten hjørneplater
Fackhylla utan hörnplattor
Hyllyt ilman kulmalevyä

C

Forskruing af hjørneplader - set indefra

Fastskruing af hjørnepladene - Sett innenfra
Hörnplattornas skruvförband - vy inifrån
Kulmalevynen ruuvaus - sisänäkymä

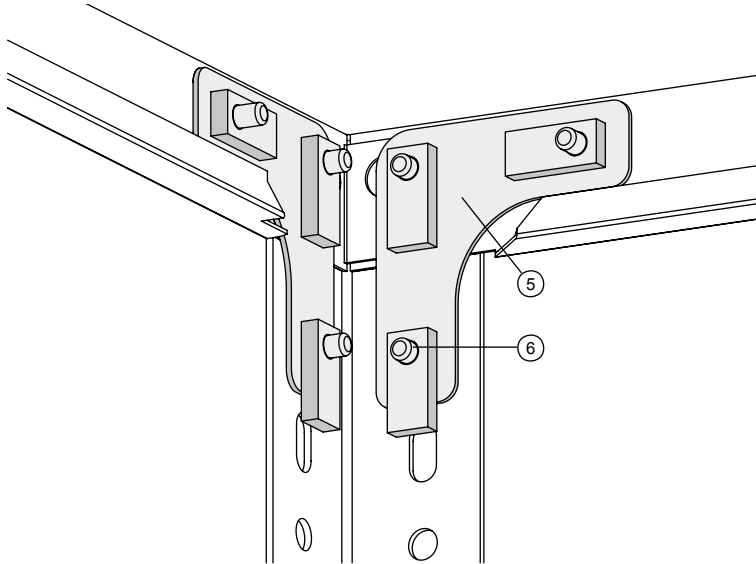

⑤ Hjørneplade
Hjørneplate
Hörnplatta
Kulmalevy

⑥ Skruer og møtrik
Skruer og mutter
Skruv och mutter
Ruuvi ja mutteri

D

Forskruing af hjørneplader - set udefra

Fastskruing af hjørnepladene - Sett utenfra
Hörnplattornas skruvförband - vy utifrån
Kulmalevynen ruuvaus - ulkonäkymä

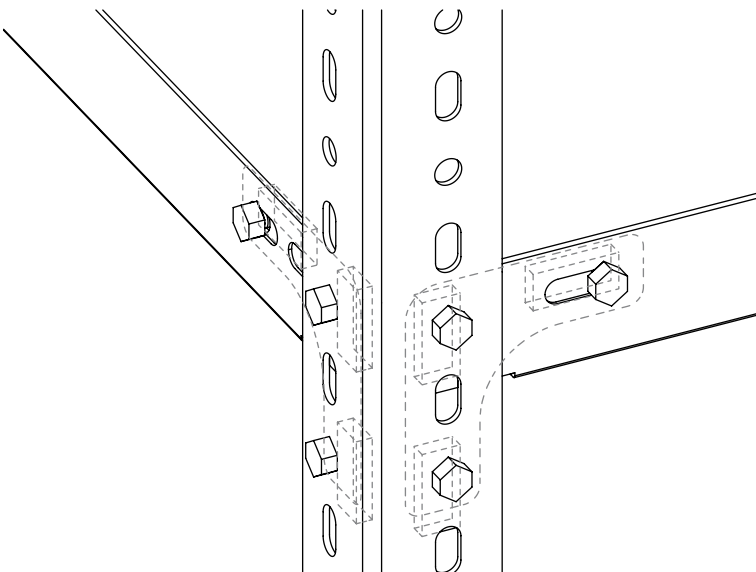

Ⓢ ■ Uppbyggnadsanvisning

ⓈF ■ Asennusohjeet

Ⓢ Hyllorna skiljer sig genom två utföranden (bild A):

- ① Grundhylla med 4 vinkelpelare
- ② Tillbyggnadshylla med 2 vinkelpelare

- Alla hyllor med detta skruvsystem får sin stabilitet genom hörnplattor. Föreskrifterna om antalet hörnplattor och deras placering måste innehållas exakt (bild B).
- I **grundhyllan** behövs **8 hörnplattor som förstärkning** per fackhylla. Det totala antalet och placeringen av hörnplattorna framgår av bild B.
- I **tillbyggnadshyllan** behövs **4 hörnplattor som förstärkning** per fackhylla. Det totala antalet och placeringen av hörnplattorna framgår av bild B.
- Hörnplattorna skruvas fast i fackhyllan och vinkelpelaren med vardera 3 skruvar och muttrar (bild C och D).
- Hörnplattorna ska alltid skruvas fast inifrån i hyllans bockning (bild C).
- Alla fackhyllor måste skruvas ihop med varje vinkelben, som berör hyllans kant.
- Tillbyggnadshyllorna monteras jämnt fördelade till höger och vänster om grundhyllan.

V.v. observera, att hörnplattor inte skruvas ihop med varje hylla! Dessa behövs endast för de förstärkta hyllnivåerna.

Fastskrivningen utförs företrädesvis vid liggande hylla. Res därefter upp hyllorna (ta hänsyn till takhöjden!). Den lodräta inriktningen sker på den slutgiltiga uppställningsplatsen.

Vi rekommenderar att använda arbetshandskar vid monaget.

ⓈF Hyllyt eroavat toisistaan kahden rakennustavan mukaan (kuva A):

- ① Perushylly, jossa 4 nurkkapylvästä
- ② Hyllyn lisäosa, jossa 2 nurkkapylvästä

- Ruuvijärjestelmällä rakennettavat hyllyt saavat vakautensa kulmalevyn avulla. Ohjeita kulmalevyn määrästä ja asennuksesta on noudatettava ehdottomasti (kuva B).
- **Perushyllyssä** tarvitaan **8 kulmalevyä jokaisen hyllyn vahvistamista varten**. Katso kuvasta B kulmalevyn kokonaismäärä ja asennus.
- **Hyllyn lisäosassa** tarvitaan **4 kulmalevyä jokaisen hyllyn vahvistamista varten**. Katso kuvasta B kulmalevyn kokonaismäärä ja asennus.
- Kulmalevyt ruuvataan 3 ruuvilla ja mutterilla hyllyyn ja nurkkapylväseen (kuvat C ja D).
- Kulmalevyt on ruuvattava aina sisäkautta pohjan reunaan (kuva C).
- Kaikki hyllyt on ruuvattava jokaisen kulman sivuun, joka koskeen pohjan reunaa.
- Hyllyn lisäosia voi asentaa tasapuolisesta perushyllyyn oikealle ja vasemmalle puolelle.

Ota huomioon, että kaikkieen pohjiin ei ruuvata kulmalevyjä! Kulmalevyjä tarvitaan vain tuettaviin hyllypohjiin!

Ruuvaus suoritetaan pääasiassa hyllyn ollessa vaakatasossa. Kiinnitä sitten hyllyt (ota huomioon korkeus!). Pystytä hylly sitten pystysuoraan lopulliselle paikalleen.

Suosittelomme työkaluineiden käyttöä asennuksen aikana.

- DK ■ Brugsvejledning
- N ■ Bruksanvisning
- S ■ Bruksanvisning
- SF ■ Käyttöohje

- **Vigtige tekniske oplysninger**
- **Viktige tekniske råd**
- **Viktiga tekniska informationer**
- **Tärkeitä teknisiä ohjeita**

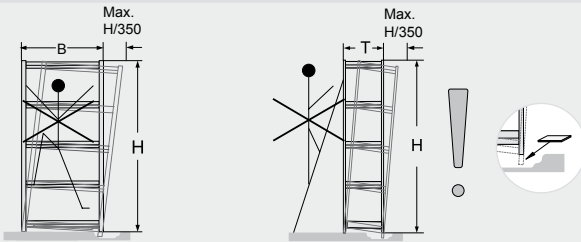

(DK) Sørg for, at støtterammerne kommer til at stå lodret. En afvigelse på 1/350 i højden kan tolereres, evt. er der brug for underlagsplader. Hylder, der fyldes eller tømmes manuelt, kan betragtes som stabile i det øjeblik værdien svarer til: Højde divideret med dybde mindre eller lig med 5. Hvis værdien er større end 5, skal der træffes egnede foranstaltninger til sikring af hylderne. Hvis du har spørgsmål desangående, er du velkommen til at kontakte os.

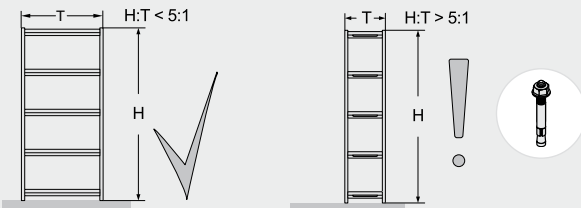

(N) Pass vennligst på at støtterammen står lodrett. Et avvik på en trehundre og femtiendedel av høyden kan tolereres, evt. kan man benytte underlagsplater. Standsikkerheten for reoler ved inn- og utlegging for hånd gjelder når verdien er: Høyde delt på dybde er mindre enn eller lik 5. Hvis resultatet er større enn 5 må en ta tilsvarende forholdsregler for å sikre reolene. Hvis du skulle ha spørsmål angående nødvendig sikring, ber vi deg om å ringe oss.

(S) Var vänlig och ser till att stödramarna står lodrätt. En avvikelse på en trehundrafemtiodel på höjden kan tolereras, ev. krävs underläggsplattor. Hyllor som har lastats på och lastats av för hand anses vara stabila om värdet: av höjden delad med djupet är mindre eller lika med 5. Om resultatet är större än 5 skall hyllorna säkras med hjälp av lämpliga åtgärder. Skulle ni ha frågor angående de nödvändiga säkerhetsanordningarna, så ring gärna till oss.

(SF) Tarkasta, että tukirungot seisovat pystysuorassa. Poikkeavuus saa olla enintään kolmesadasviideskymmenesosa korkeudesta (H/350), tarvittaessa on käytettävä aluslaattoja. Tarvittaessa on käytettävä aluslaattoja. Tukevasti seisovaksi katsotaan täytettyjä tai tyhjiä hyllyjä, mikäli arvo: Korkeus jaettuna syvyyden tulos ≤ 5 . Jos tulos on > 5 , täytyy hyllyt varmistaa vastaavin toimenpitein. Soittakaa meille, jos varmistamisen suhteen esiintyy kysymyksiä.

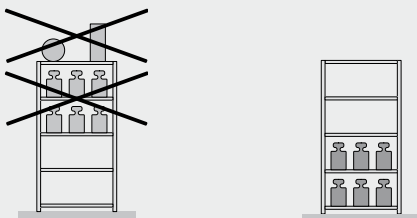

(DK) Øverste hylder uden nedstyrtningsikring i siderne er ikke egnet til opbevaring af arkivmateriale. Ved forskellig belastning af hylderne bør den største belastning koncentreres på reolens nederste hylder. Ejeren skal sikre, at gulvet kan bære belastningen med gavlen. Gulvets beskaffenhed skal svare til kravene i DIN 18202 pkt. 4, tab. 3, linie 3. Hvis gulvet er magnesitbundet skal der lægges underlagsplader af plast under reolen.

(N) Hyller uten fallsikring på siden er ikke egnet for arkivering av lagergods. Ved forskjellige hyllebelastninger skal de høyere lastene plasseres nederst i reolen. Eieren må kontrollere at gulvet tåler belastningene fra støtterammen. Gulvets beskaffenhet må oppfylle kravene i DIN 18202 pkt. 4, tab. 3, linje 3. Hvis gulvet er magnesitbundet, må man legge plastplater under.

(S) Hyllor utan nerstyrtningsikring på sidan är olämpliga för förvaring. Vid olika belastning av hyllorna bör de högre belastningarna koncentreras till nedre delen av hyllan. Användaren måste säkerställa, att golvet till belastningen från stödramarna. Golvets beskaffenhet måste uppfylla kraven enligt DIN 18202 punkt. 4, tab. 3, rad 3. Är golvet magnesitbundet, måste plastplattor läggas under.

(SF) Ylähyllä ei saa käyttää säilytykseen, jos siinä ei ole sivuvarmistuksia. Hyllyä täytettäessä painavat esineet on laitettava hyllyn alaosaan. Käyttäjän on varmistettava, että lattia kestää varmasti tukitelineiden ja niille asetettujen esineiden painon. Lattian rakenteen on vastattava standardin DIN 18202 kohdan 4 taulukon 3 rivin 3 vaatimuksia. Jos lattia on magnesiittisidottu, on käytettävä muovisia laattoja.

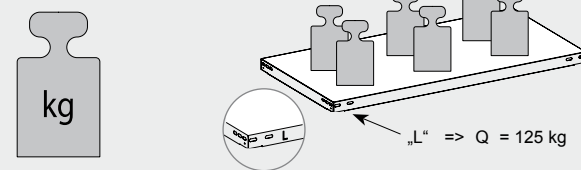
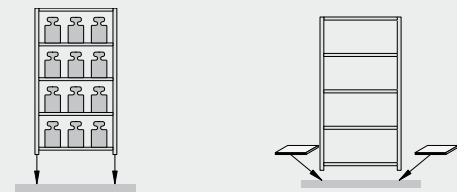

(DK) Den opførte maks. bæreevne for hylderne [Q] gælder kun ved jævn fordelt belastning. Summen af hylernes belastning $\sum Q$ i et element skal være mindre end den nedenfor opførte elementbelastning [Q_{max}]. Ved opstilling af mindre end 3 elementer reduceres den opførte elementbelastning med 10%. Det samlede tyngdepunkt må i hvert fald ikke ligge over halv reolhøjde.

(N) Angitt maks. bæreevne for hyllebunn [Q] gjelder ved jevnt fordelt last. Summen av hyllebelastningene $\sum Q$ i et reolområde må være mindre enn eller lik feltbelastningen [Q_{max}] som er angitt nedenfor. Ved oppstilling av mindre enn 3 reolområder, reduseres den angitte områdebelastningen med 10%. Det totale tyngdepunktet må under ingen omstendighet ligge over halve reolhøyden.

(S) Den angivna maximala bärförmågan för hyllorna [Q] gäller vid respektive jämnt fördelat last. Summan av hyllornas belastning $\sum Q$ i ett hyllfält måste vara mindre eller lika med nedan angivna fältlast [Q_{max}]. Vid uppställning av mindre än 3 hyllfält reduceras den respektive angivna fältlasten med 10%. Den totala tyngdpunkten får i varje fall inte ligga högre än på hyllans halva höjd.

(SF) Annetut hyllyjen enimmäiskantavuudet [Q] pätevät, kun paino on jaettu tasaisesti. Painon yhteismäärä $\sum Q$ hyllyllä on oltava pienempi tai sama kuin alla annettu paino [Q_{max}]. Jos hyllykössä on alle 3 hyllyä, alla annettu kantavuus pienenee aina 10%. Painopisteen keskus ei saa olla koskaan hyllykön korkeuden puolivälin yläpuolella.

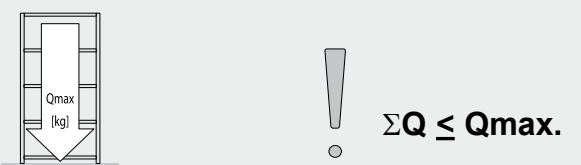

	Belastningsangivelser	Lastangivelser	Lastuppgifter	Kuormitustiedot
H	Højde	Høyde	Höjd	Korkeus
Q	Elementbelastning	Hyllelast	Facklast	Kantavuus
Q _{max}	Hyldebelastning	Feltlast	Fältlast	Kokonaiskuorma
H	1500 mm	2000 mm	2500 mm	3000 mm
Q	125 kg	125 kg	125 kg	125 kg
Q _{max}	500 kg	625 kg	750 kg	875 kg

System WR

WIE-125-3/0

Estantería de baldas - Carga por balda 125 kg

Scaffale a ripiani - Carico del ripiano 125 kg

Policový regál - Zatížení police 125 kg

Regałów półkami komorowym- Obciążenie półki 125 kg

- (E) ■ Instrucciones de montaje
- (I) ■ Istruzioni per il montaggio
- (CZ) ■ Návod k sestavení
- (PL) ■ Instrukcja montażu



(E) Estantería de baldas - Sistema atornillado WR Instrucciones de montaje y de servicio

Distinguido Cliente:

Para que las estanterías puedan cumplir los requerimientos a ellas solicitados y para mantener su capacidad funcional también en el futuro, es imprescindible necesario, observar exactamente las instrucciones de montaje y de servicio.

(I) Scaffale a ripiani - Sistema di fissaggio a vite WR Istruzioni per il montaggio e l'uso

Gentilissima/o cliente,

per consentire agli scaffali di soddisfare i requisiti posti e di mantenere invariate anche in futuro le rispettive funzionalità, è assolutamente necessario prestare la massima attenzione alle presenti istruzioni per il montaggio e l'uso.

(CZ) Policový regál - šroubovací systém WR Návod na sestavení a použití

Vážený zákazníku,

aby regály mohly splňovat požadavky, které jsou na ně kladeny, a zachovaly si svou funkčnost i do budoucnosti, je bezpodmínečně nutné přesně dodržet tento návod k sestavení regálu a jeho používání.

(PL) System regałów skręcanych z półkami komorowymi WR Instrukcja montażu i użytkowania

Szanowni klienci.

Aby regały mogły spełniać stawiane wobec nich wymagania oraz zachować również w przyszłości swoją funkcjonalność należy dokładnie stosować się do instrukcji montażu i użytkowania.

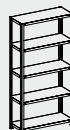

Cantidad de componentes por cada estantería básica:

Numero pezzi per scaffale base:

Počet součástí každého základního regálu:

Liczba elementów konstrukcji na segment regału podstawowego:

H:	1500 mm	2000 mm	2500 mm	3000 mm
①	4	4	4	4
②	4	5	6	7
③	8	8	24	32
④	48	56	96	120
⑤	48	56	96	120



Cantidad de componentes de cada estantería adosada:

Numero pezzi per scaffale componibile:

Počet součástí každé regálové nástavby:

Liczba elementów konstrukcji na segment regału dobudowywanego:

H:	1500 mm	2000 mm	2500 mm	3000 mm
①	2	2	2	2
②	4	5	6	7
③	4	4	12	16
④	24	28	48	60
⑤	24	28	48	60

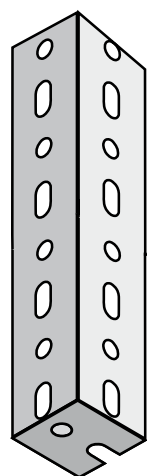

① 38/38/1,7mm

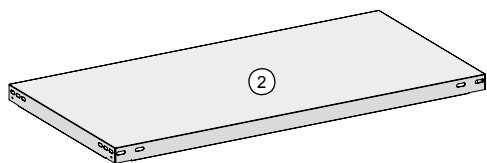

② Balda
Ripiano
Police
Półka komorowa

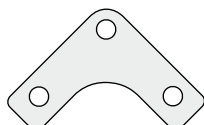

③ Placa angular
Piastra angulara
Rohová deska
Płytką kątowa

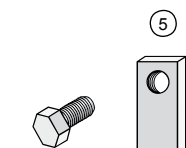

④ Tornillo
Vite
Šroub
Śruba
Tornillo

⑤ Tuerca
Dado
Matice
Nakrętka

① Columna angular
Sostegni angolari
Úhlový sloupek
Śtupek narożny

- E** ■ **Instrucciones de montaje**
- I** ■ **Istruzioni per il montaggio**

E Las estanterías se diferencian en dos tipos de construcción (Fig. A):

- ① **Estantería básica** con 4 columnas angulares
- ② **Estantería adosada** con 2 columnas angulares

- Todas las estanterías de este sistema atornillado mantienen su estabilidad mediante placas angulares. Las normas sobre la cantidad de placas angulares y la disposición, deben mantenerse exactamente (Fig. B).
- En la **estantería básica** se necesitan **8 placas angulares para refuerzo** por balda. Véase la cantidad total y disposición de las placas angulares en la Fig. B.
- En la **estantería adosada** se necesitan **4 placas angulares para refuerzo por balda**. Véase la cantidad total y disposición de las placas angulares en la Fig. B.
- Las placas angulares se atornillan en cada caso con 3 tornillos y tuercas con la balda y la columna angular (Fig. C y D).
- Las placas angulares deben ser atornilladas siempre desde el interior en los cantos plegados de la balda (Fig. C).
- Todas las baldas deben ser atornilladas con cada lado angular que toque los cantos de la balda.
- Las estanterías adosadas se instalan uniformemente a la derecha y a la izquierda contra la estantería básica.

¡Por favor observe, que no se atornillan placas angulares en cada balda! ¡Estas sólo son necesarias para los niveles reforzados de las baldas!

El atornillado se realiza preferentemente en posición acostada. A continuación enderezar las estanterías (¡Observar la altura del techo!). La alineación vertical se realiza entonces en el lugar de emplazamiento definitivo.

Durante el montaje, recomendamos llevar guantes de trabajo.

I Gli scaffali sono di due tipi diversi (fig. A):

- ① **Scaffale base** con 4 sostegni angolari
- ② **Scaffale componibile** con 2 sostegni angolari

- Tutti gli scaffali di questo sistema con fissaggio a vite debbono la loro stabilità alle piastre angolari. Si raccomanda di attenersi scrupolosamente alle istruzioni relative al numero e alla disposizione delle piastre angolari (fig. B).
- Nello **scaffale base** sono necessarie **8 piastre angolari per ripiano**, con funzione di rinforzo. Quanto al numero complessivo e alla disposizione delle piastre angolari, si veda la fig. B.
- Per lo **scaffale componibile** sono invece necessarie **4 piastre angolari per ripiano**, con funzione di rinforzo. Quanto al numero complessivo e alla disposizione delle piastre angolari, si veda la fig. B.
- Le piastre angolari debbono essere di volta in volta fissate al ripiano e ai sostegni angolari con 3 viti e dadi (fig. C e D).
- È inoltre necessario che queste ultime siano avvitate al bordo smussato del ripiano sempre dall'interno (fig. C).
- Tutti i ripiani vanno fissati a vite a ognuno dei montanti d'angolo, che è in contatto con i bordi del ripiano.
- L'assemblaggio degli scaffali componibili a quello base deve avvenire contemporaneamente sul lato destro e su quello sinistro.

Si ricorda che non tutti i ripiani abbisognano di essere avvitati a piastre angolari. Queste ultime, infatti, sono necessarie solo per i ripiani rinforzati della scaffalatura.

È preferibile procedere alla manovra di fissaggio a vite con tutta la struttura in orizzontale. Solo in seguito si può procedere a rizzare gli scaffali (attenzione all'altezza del soffitto!). Per posizionarli verticalmente in maniera corretta, è bene collocarli nel loro luogo di destinazione definitivo.

In fase di montaggio, si raccomanda l'utilizzo di appositi guanti da lavoro.

A

Tipo costruttivo (Estantería básica y adosada)

Tipo struttura (scaffale base e componibile)

Typ konstrukce (základní regál a regálová nástavba)

Typ konstrukcji (Segment podstawowy i dobudowywany regał)

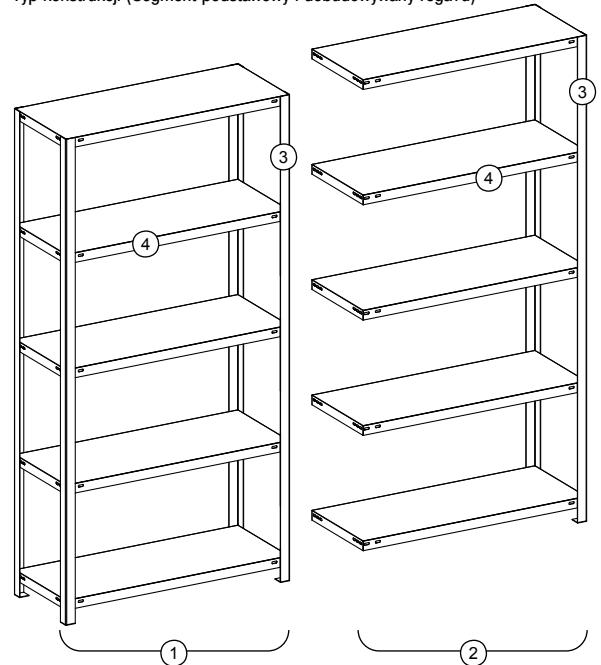

- | | | | |
|--|--|--|--|
| ① Estantería básica
Scaffale base
Základní regál
Segment podstawowy | ② Estantería adosada
Scaffale componibile
Přídavný regál
Segment dobudowywany | ③ Columna angular
Sostegni angolari
Úhlový sloupek
Słupek narożny | ④ Balda
Ripiano
Police
Półka komorowa |
|--|--|--|--|

B

Cantidad y disposición de las placas angulares

Numero e disposizione delle piastre angolari

Počet a uspořádání rohových desek

Liczba i rozmieszczenie płytek kątowych

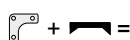
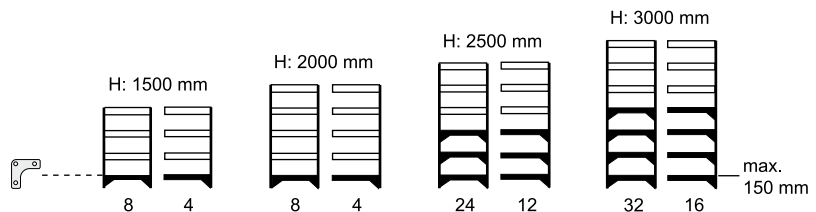

Baldas con 8 placas angulares (estantería básica)
Ripiano con 8 piastre angolari (scaffale base)
Regály s 8 rohovými deskami (základní regál)
Półka komorowa z 8 płytkami kątowymi (segment podstawowy regału)

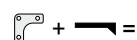

Baldas con 4 placas angulares (estantería adosada)
Ripiano con 4 piastre angolari (scaffale componibile)
Police se 4 rohovými deskami (regálová nástavba)
Półka komorowa z 4 płytkami kątowymi (segment dobudowywany regału)



Baldas sin placas angulares
Ripiano senza piastre angolari
Police bez rohových desek
Półka komorowa bez płytek kątowych

C Atornillado de las placas angulares - Vista interior

Fissaggio a vite delle piastre angolari: vista dall'interno
Šroubové spojení rohových desek – vnitřní náhled
Łączenie śrubami płytek kątowych - widok z wewnątrz

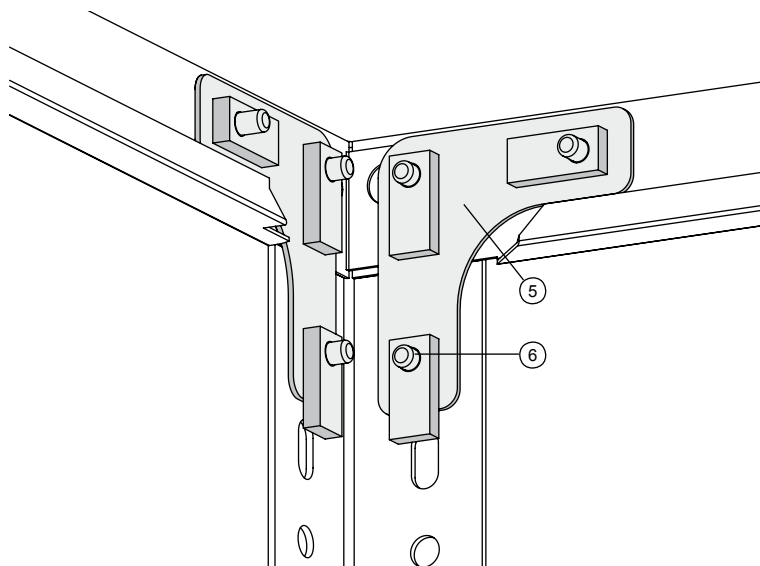

5 Placa angular
Piastra angolare
Rohová deska
Płytką kątowna

6 Tornillo y tuerca
Vite e dado
Šrouby a matice
Śruba i nakrętka

D Atornillado de las placas angulares - Vista exterior

Fissaggio a vite delle piastre angolari: vista dall'esterno
Šroubové spojení rohových desek – vnější náhled
Łączenie śrubami płytek kątowych - widok z zewnątrz

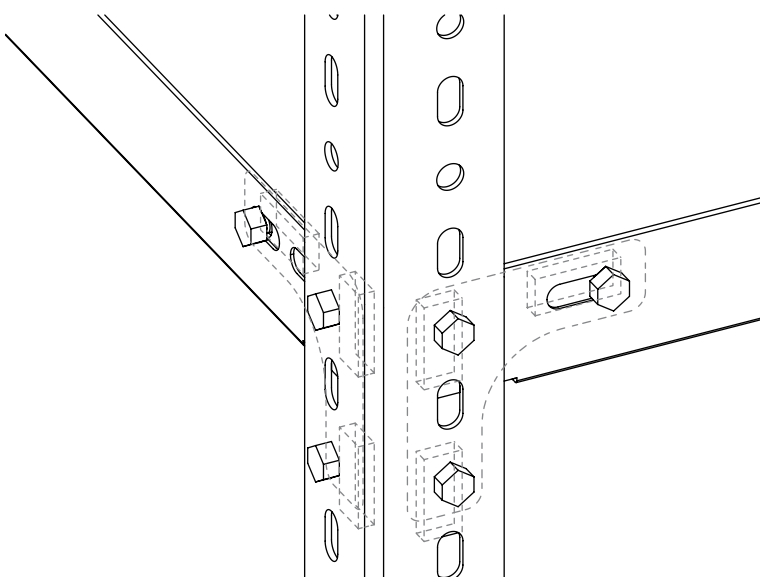

(CZ) Rozlišujeme dva typy regálových konstrukcí (obr. A):

- 1 Základní regál se 4 úhlovými sloupky
- 2 Regálová nástavba se 2 úhlovými sloupky

- Všechny regály tohoto šroubovacího systému získají svou stabilitu pomocí rohových desek. Předpisy o počtu rohových desek a jejich uspořádání musejí být přesně dodržovány (obr. B).
- V základním regálu musíte v každé polici použít **8 rohových desek k jeho vyztužení**. Celkový počet a uspořádání rohových desek viz obr. B.
- V regálové nástavbě musíte v každé polici použít **4 rohové desky k jejímu vyztužení**. Celkový počet a uspořádání rohových desek viz obr. B.
- Rohové desky jsou sešroubovány vždy 3 šrouby a maticemi s policemi a rohovými sloupky (obr. C a D).
- Rohové desky sešroubujte vždy zevnitř do zkosených hran polic (obr. C).
- Všechny police musíte sešroubovat s ramenem úhelníku, který se dotýká hran police.
- Regálové nástavby instalujte vpravo a vlevo k základnímu regálu.

Pamatujte, že rohové desky nejsou přišroubovány ke každé polici! Rohové desky jsou nutné pouze u vyztužených polic!

Šroubujte nejlépe ležící regál. Teprve potom regály postavte (pozor na výšku stropu!). Vyrovnání do kolmice proved'te až na konečném stanovišti.

Doporučujeme použít při montáži pracovní rukavice.

(PL) Regały dzielimy na dwa typy konstrukcji (ilustr. A):

- 1 Segment podstawowy regału z 4 słupkami narożnymi
- 2 Segment dobudowywany regału z 2 słupkami narożnymi

- Stabilitość wszystkich regałów tego systemu skręcanego zapewniają płytki kątowe. Należy dokładnie przestrzegać przepisów dotyczących liczby płytek kątowych oraz ich rozmieszczenia (ilustr. B).
- Z regału do usztywnienia potrzeba **8 płytek kątowych na jedną półkę komorową**. Łączna liczba płytek kątowych oraz ich rozmieszczenie patrz ilustr. B.
- W segmencie dobudowywanym regału do usztywnienia potrzeba **4 płytek kątowych na jedną półkę komorową**. Łączna liczba płytek kątowych oraz ich rozmieszczenie patrz ilustr. B.
- Płytki kątowe są łączone z półką komorową oraz słupkiem narożnym każdorazowo przy pomocy 3 śrub i nakrętek (ilustr. C oraz D).
- Płytki kątowe należy łączyć śrubami zawsze od środka w zagłębieniu półki (ilustr. C).
- Wszystkie półki komorowe muszą być połączone śrubami z każdym ramieniem narożnym, który styka się z brzegami półki.
- Segmenty dobudowywane regału są montowane równomiernie po prawej i lewej stronie segmentu podstawowego regału.

Prosimy zwrócić uwagę na fakt, że płytki kątowe nie są przykręcane w każdej półce! Konieczne są one tylko w przypadku usztywnionych powierzchni półek komorowych!

Zaleca się łączenie regałów śrubami, gdy leżą one na podłożu. Następnie należy regały podnieść (uwaga! na wysokość sufitu!) Regały należy ustawić w pionie w miejscu ich ostatecznego ustawienia.

Podczas wykonywania montażu zalecamy noszenie rękawic roboczych.

- E ■ Instrucciones para el servicio
- I ■ Istruzioni per l'uso
- CZ ■ Návod k použití
- PL ■ Instrukcja użytkowania

- Informaciones técnicas importantes
- Indicazioni tecniche importanti
- Důležité technické pokyny
- Ważne wskazówki techniczne

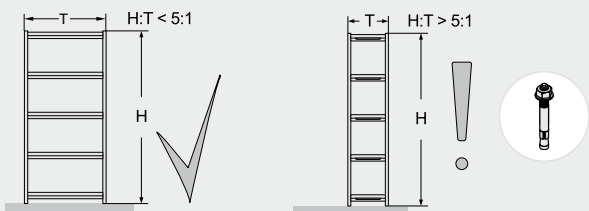
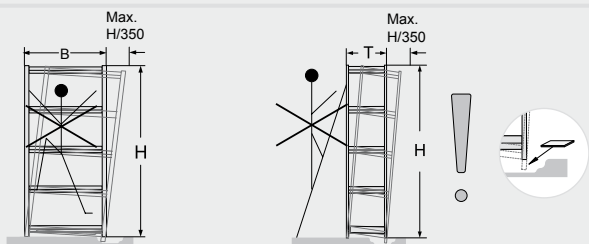

E Procure que los bastidores estén en posición perpendicular. No se puede superar una variación de H/350 (altura). Dado el caso pueden ser necesarias placas espaciadoras. Las estanterías para cargas y descargas manuales con consideradas estables cuando la proporción de la altura a la profundidad sea inferior a 5:1. En caso contrario deberían integrarse dispositivos especiales de seguridad. Se prohíbe expresamente cargar y descargar las estanterías con la ayuda de escaleras móviles o de pared sin haber incorporado dispositivos especiales de seguridad y sin una verificación estática.

I Prestare attenzione al fatto che i telai di supporto siano a piombo. Lo scarto non deve essere superiore a H/350. Eventualmente occorrono gli spessori. Gli scaffali caricati / scaricati manualmente risultano stabili quando il rapporto H:T è inferiore rispetto a 5:1. È altrimenti necessario adottare misure di sicurezza speciali. L'utilizzo degli scaffali per mezzo di scale di movimentazione o ad aggancio è fondamentalmente vietato senza adottare particolari misure di sicurezza e senza un controllo di stabilità.

CZ Nesmí být překročeno vychýlení v rozsahu V/350, případně je nezbytné použít podložky. Za bezpečné jsou považovány regály s ručně zakládáními a odebíráními materiály, je-li poměr V:H menší než 5:1. V opačném případě je nutno realizovat zvláštní zajištění. Obsluha regálů pomocí pojezdných nebo opěrných žebříků je bez zvláštního zajištění a statické kontroly zásadně zakázána.

PL Ramy podpory należy ustawić w pozycji pionowej. Nie wolno przekraczać odchylenia wys./350. W przeciwnym razie konieczne są podkładki. Za stabilne są uznawane ręcznie załadowywane i rozładowywane regały, w których stosunek wysokości do głębokości jest mniejszy od 5:1. W przeciwnym razie należy wykonać szczególne zabezpieczenia. Bez zabezpieczeń tego typu oraz bez sprawdzenia statyki jest zakazane stosowanie do regałów drabin.

E Las baldas de cierre que no disponen de una protección lateral contra la posible caída de objetos no son aptas para el almacenamiento. Cuando la carga repartida en las baldas no es homogénea es conveniente colocar las cargas más pesadas en el tercio inferior de la estantería. El usuario debe garantizar que el suelo tiene la estabilidad suficiente para soportar la carga derivada de la estantería. La estructura del suelo debe cumplir las exigencias de la DIN 18202, punto 4, tabla 3, línea 3. Si el suelo contiene magnesio deben colocarse placas de plástico debajo de los pies de la estantería.

I I ripiani privi di protezioni laterali contro eventuali cadute non sono adatti per essere impiegati come spazio per lo stoccaggio di materiali. In caso di carichi diversi, i pesi maggiori dovrebbero concentrarsi negli spazi inferiori delle librerie. L'utente deve assicurarsi che il pavimento riesca a sopportare in maniera sicura i carichi dei telai di supporto. Le proprietà del pavimento devono soddisfare i requisiti della normativa DIN 18202 punto 4, tabella 3, riga 3. Se il pavimento contiene magnesite, è necessario disporre delle piastre di plastica sotto ai piedini dello scaffale.

CZ Horní krycí police nejsou bez bočního zajištění proti pádu vhodné pro ukládání předmětů. Při rozdílném zatížení polic by měla být vyšší zátěž umístěna v dolní části regálů. Provozovatel musí zajistit, aby podlaha vydržela zatížení nosného rámu. Kvalita podlahy musí odpovídat požadavkům DIN 18202 bod. 4, tab. 3, řádek 3. Obsahuje-li podlaha magnesit, musí být regál opatřen plastovými podložkami.

PL Półki bez bocznych zabezpieczeń przed wypadnięciem nie nadają się do tego typu regałów. W przypadku różnicowanego obciążania półek większe obciążenia należy grupować w dolnych zakresach regałów. Użytkownik musi zapewnić stabilne oparcie ciężaru ramy na podłożu. Właściwości podłoża musi odpowiadać wymaganiami DIN 18202 punkt 4, tabela 3, linia 3. Jeśli podłoga zawiera magnezyt, należy zastosować płytki z tworzywa sztucznego.

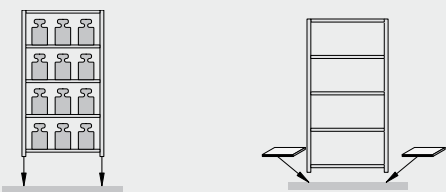
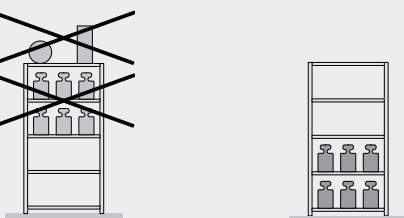

E Los datos máximos de carga para baldas [Q] son válidos si la carga está repartida de forma uniforme. La suma de las cargas [ΣQ] de un compartimento de estantería debe ser igual o inferior al peso por superficie [Qmax] indicado. Cuando se colocan menos de tres compartimentos de estantería, el peso por superficie indicado de cada compartimento se reduce en un 10%. En ningún caso el centro de gravedad de la carga total debe hallarse en la mitad superior de la estantería.

I Le capacità di carico massime specificate per i ripiani [Q] hanno valore nel caso in cui il carico sia uniformemente ripartito. La somma dei carichi degli scomparti [ΣQ] nella campata dello scaffale deve essere minore o uguale al carico della campata indicato di seguito [Qmax]. Montando meno di 3 campate dello scaffale si riduce del 10% il carico della campata indicato. Il baricentro generale non deve trovarsi in nessun caso sopra alla metà dell'altezza dello scaffale.

CZ Uvedené maximální nosnosti pro police [Q] platí vždy při rovnoměrně rozložené zátěži. Součet zatížení jednotlivých polic [ΣQ] v jednom regálovém poli musí být menší nebo roven níže uvedenému zatížení pole [Qmax]. Při sestavení méně než 3 regálových polí se snižuje uvedené zatížení pole o 10%. Celkové těžiště nesmí v žádném případě ležet nad polovinou výšky regálu.

PL Podane maksymalne nośności półek [Q] odnoszą się do równomiernie rozłożonych ciężarów. Suma obciążeń półek [ΣQ] w jednym segmencie regału musi być mniejsza lub równa niżej podanemu obciążeniu [Qmax]. W przypadku ustawienia mniej niż 3 segmentów regału podane obciążenia należy zredukować o 10%. Punkt ciężkości nie może znajdować się powyżej połowy wysokości regału.

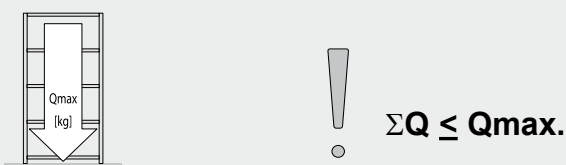
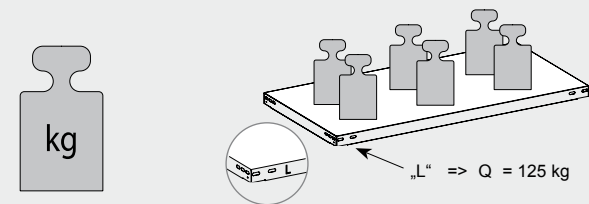

Datos de carga		Indicazioni sulla portata	
H	Altura	Altezza	Výška
Q	Carga por balda	Carico per ripiano	Nosnost jedné police
Qmax.	Carga por campo	Carico per campo	Nosnost jednoho pole
H	1500 mm	2000 mm	2500 mm
Q	125 kg	125 kg	125 kg
Qmax.	500 kg	625 kg	750 kg
			Dane obciążenia
			Wysokość
			Obciążenie półki
			Obciążenie segmentu

System WR

WIE-125-4/0

Полочный стеллаж - Нагрузка на полку 125 кг
 Bibliorafturi cu raft de bază inferior 125 kg
 Kokkukruvitav - Koormus plaadi kohta 125 kg
 Policový regál - Zátěž priečinka 125 kg

- (RUS)** ■ Инструкция по сборке
- (RO)** ■ Instrucțiuni de montare
- (EST)** ■ Kokkupanemise juhend
- (SK)** ■ Návod na montáž



(RUS) Стеллаж для документов – винтовая система WR Инструкция по сборке и эксплуатации

Глубокоуважаемый покупатель!
 Чтобы стеллажи могли удовлетворять предъявляемым к ним требованиям, чтобы их работоспособность сохранялась и в будущем, необходимо непременно в точности соблюдать инструкцию по сборке и эксплуатации.

(RO) Biblioraft cu raft de bază inferior – sistem de șuruburi WR Instrucțiuni de montare și de folosire

Pentru ca bibliorafturile să îndeplinească cerințele pentru care au fost concepute și pentru a-și păstra și pe viitor funcționalitatea, respectarea instrucțiunilor de montare și de folosire este absolut necesară.

(EST) Kokkukruvitav - riivlisüsteem WR Paigaldus- ja kasutusjuhend

Väga austatud klient,
 Et riivlid saaksid täita neile esitatud nõudmisi ja säilitaksid oma funktsionaalsuse ka tulevikus, tuleb kindlasti täpselt järgida paigaldus- ja kasutusjuhendit.

(SK) Policový regál - skrutkovací systém WR Návod na montáž a obsluhu

Vážený zákazník,
 aby mohli regály splňa požiadavky, ktoré sa na ne kladú, a aby sa ich funkčnosť zachovala aj v budúcnosti, je bezpodmienečne nutné presne rešpektovať návod na montáž a obsluhu.



Число элементов конструкции на базовый стеллаж:

Număr componente per raft de bază:
 Detailide arv põhiriivli kohta:
 Počet konštruktívnych prvkov pre základný regál:

H:	1500 mm	2000 mm	2500 mm	3000 mm
①	4	4	4	4
②	4	5	6	7
③	8	8	24	32
④	48	56	96	120
⑤	48	56	96	120



Число элементов конструкции на приставной стеллаж:

Număr componente per extensie raft
 Detailide arv lisamooduli kohta:
 Počet konštruktívnych prvkov pre prídavný regál:

H:	1500 mm	2000 mm	2500 mm	3000 mm
①	2	2	2	2
②	4	5	6	7
③	4	4	12	16
④	24	28	48	60
⑤	24	28	48	60

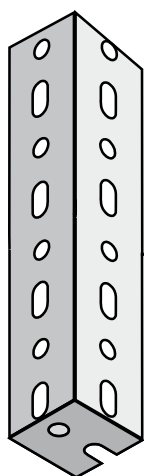

① 38/38/1,7mm

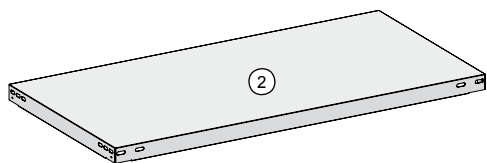

② Полка
 Raft
 Riivliplaat
 Polica

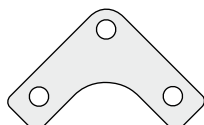

③ Угловая накладка
 Placă angulară
 Nurgaplaat
 Rohová platnička

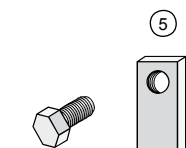

④ Винт
 Șurub
 Kruvi
 Skrutka

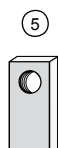

⑤ Гайка
 Piuliță
 Mutter
 Matica

① Угловая стойка
 Colțare
 Nurgapostid
 Uholvá vzpera

Стеллажи имеют два типа конструкции (рис. А):

- ① **Базовый стеллаж** с 4 угловыми стойками
- ② **Приставной стеллаж** с 2 угловыми стойками

- Устойчивость всех стеллажей этой системы болтового соединения обеспечивается их угловыми накладками. Предписания по количеству угловых накладок и их расположению должны точно соблюдаться (рис. В).
- В **базовом стеллаже** для придания жесткости требуется 8 угловых накладок на полку. Количество и расположение угловых накладок см. на рис. В.
- В **приставном стеллаже** для придания жесткости требуется 4 **угловых накладок** на полку. Количество и расположение угловых накладок см. на рис. В.
- Угловые накладки прикручиваются к полке и угловой стойке при помощи 3 винтов и гаек (рис. С и D).
- Угловые накладки должны всегда крепиться изнутри к отбортовке полки (рис. С).
- Все полки следует прикручивать к каждой стороне уголка, которая соприкасается с кромками полок.
- Приставные стеллажи устанавливаются на одинаковом расстоянии справа и слева от базового стеллажа.

Учитывайте, что угловые накладки прикручиваются не к каждой полке! Они необходимы только для усиленных уровней полок!

Соединение винтами выполняется преимущественно в горизонтальном положении. Затем установите стеллажи в вертикальное положение (Учитывайте высоту потолка!) Выравнивание по вертикали выполняется на месте окончательной установки.

Мы рекомендуем надевать при монтаже рабочие перчатки.

Rafturile se deosebesc în două variante (Fig. A):

- ① **Raft de bază** cu 4 colțare
- ② **Extensie de raft** cu 2 colțare

- Toate rafturile pe acest sistem de prindere în șuruburi își capătă stabilitatea grație plăcilor unghiulare. Prescripțiile referitor la numărul și dispunerea plăcilor unghiulare trebuie respectate (Fig. B).
- În **raftul de bază** este nevoie de **8 plăci unghiulare pentru rigidizare** per raft. Numărul total și dispunerea plăcilor unghiulare, vezi Fig. B.
- În **extensia de raft** este nevoie de **4 plăci unghiulare pentru rigidizare** per raft. Numărul total și dispunerea plăcilor unghiulare, vezi Fig. B.
- Plăcile unghiulare se înșurubează cu câte 3 șuruburi și piulițe pe rafturi și colțare (Fig. C și D).
- Plăcile unghiulare se înșurubează întotdeauna din interior în marginea raftului (Fig. C).
- Toate rafturile trebuie prevăzute cu câte un cornier prin înșurubare, care să atingă marginile de jos.
- Extensiile de rafturi se montează uniform pe stânga și pe dreapta raftului de bază.

Vă rugăm să rețineți că nu în fiecare raft se înșurubează plăci unghiulare! Acestea sunt necesare numai pentru nivelele de ranforsare ale biblioraftului!

Înșurubarea se face cel mai bine în poziție culcată. Ridicați apoi raftul (atenție la înălțimea tavanului!). Alinierea pe verticală se face ulterior în locația finală de amplasare.

În timpul montajului vă recomandăm purtarea mănușilor de protecție

A

Тип конструкции (базовый и приставной стеллаж)

Model (raft de bază și extensie)

Konstruktioon (põhiriial ja lisamoodul)

Typ konstrukcie (základný a prídavný regál)

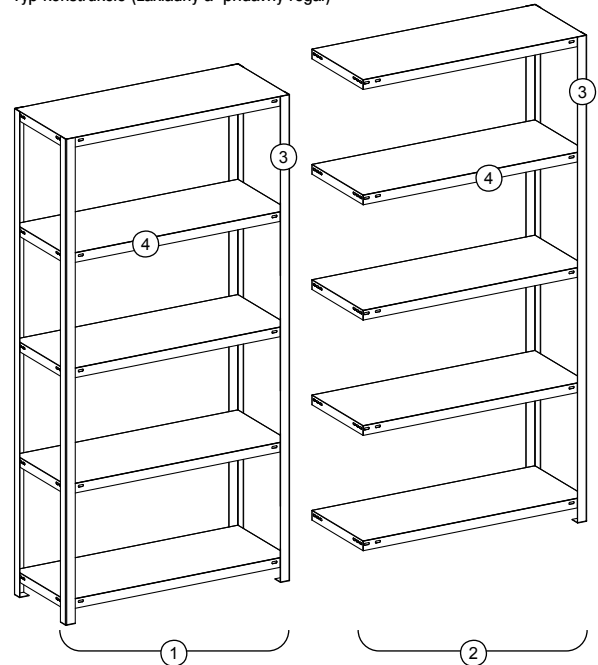

① Базовый стеллаж
Raft de bază
Põhiriial
Základný regál

② Приставной стеллаж
Extensie raft
Juurdemonteeritav riial
Prídavný regál

③ Угловая стойка
Colțare
Nurgapostid
Uhlová vzpera

④ Полка
Raft
Riuliplaadid
Polica

B

Количество и расположение угловых накладок

Numărul și dispunerea plăcilor unghiulare

Nurgaplaadide arv ja paigutus

Počet a rozmiestnenie rohových platničiek

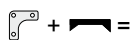
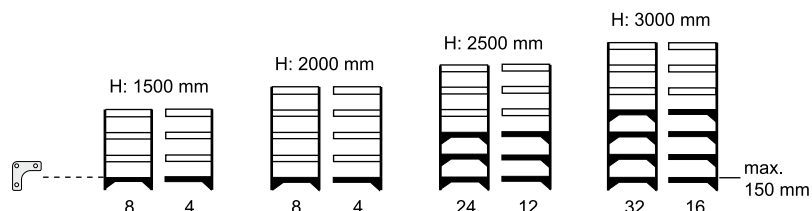

Полка с 8 угловыми накладками (базовый стеллаж)
Raft de bază inferior cu 8 plăci unghiulare (raftul de bază)
Riuliplaadid 8 nurgaplaadiga (põhiriial)
Polica s 8 rohovými platničkami (základný regál)

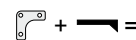

Полка с 4 угловыми накладками (приставной стеллаж)
Raft de bază inferior cu 4 plăci unghiulare (extensie)
Riuliplaadid 4 nurgaplaadiga (lisamoodul)
Polica so 4 rohovými platničkami (prídavný regál)



Полка без угловых накладок
Raft de bază inferior fără plăci unghiulare
Riuliplaadid ilma nurgaplaadideta
Polica bez rohových platničiek

EST ■ **Kokkupanemise juhend**

SK ■ **Návod na montáž**

C

Болтовое соединение угловых накладок – вид изнутри

Înşurubarea plăcilor unghiulare - vedere din interior

Nurgaplaatide kruvikinnitused - sisevaade

Zaskrutkovanie rohových platničiek – pohľad zvnútra

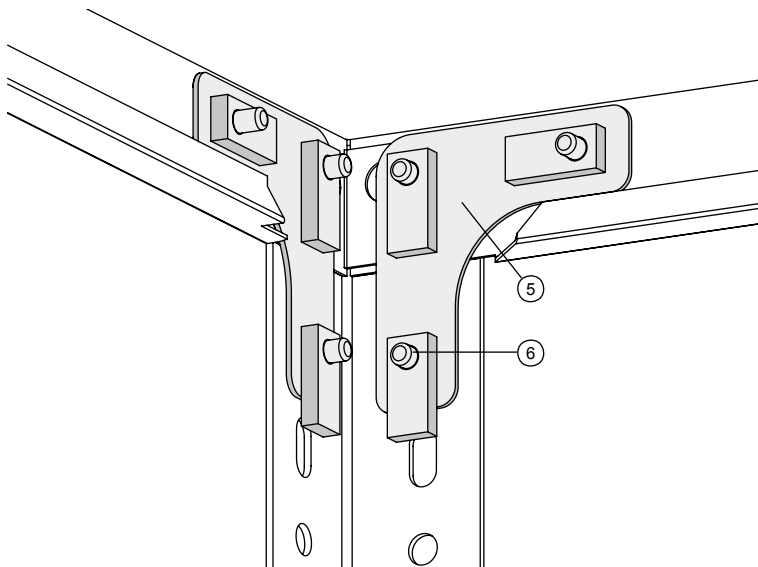

5 Угловая накладка
Placă unghiulară
Nurgaplaat
Rohová platnička

6 Винт и гайка
Şurub şi piuliţă
Kruvi ja mutter
Skrutka a matica

D

Болтовое соединение угловых накладок – вид снаружи

Înşurubarea plăcilor unghiulare - vedere de la exterior

Nurgaplaatide kruvikinnitused - välisvaade

Zaskrutkovanie rohových platničiek – pohľad zvonku

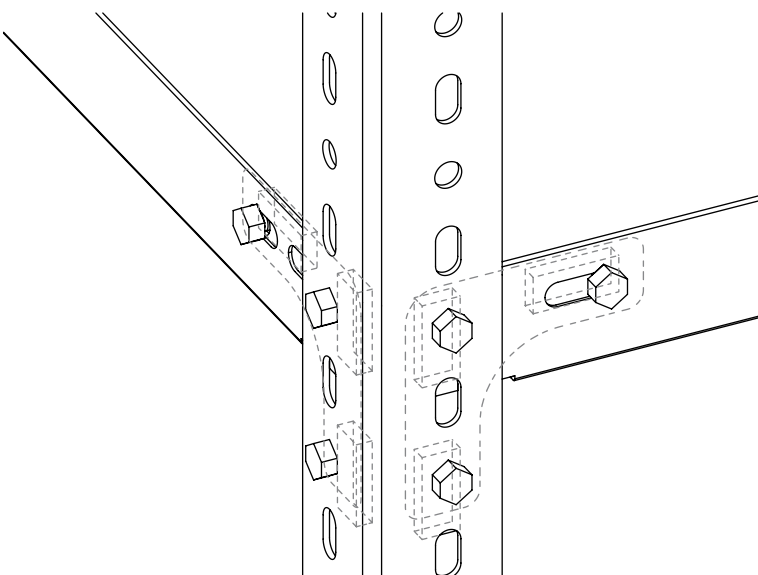

EST Riulid on erineva konstruktsiooniga (joonis A):

- 1 4 nurgapostiga **põhriiul**
- 2 2 nurgapostiga **lisamoodul**

- **Kõik kokkukruvitavad süsteemid seisavad nurgaplaatide tõttu kindlalt jalul.** Eeskirjadest nurgaplaatide arvu ja paigutuse kohta (joonis B) tuleb täpselt kinni pidada.
- Põhriiulis on tugevduseks tarvis 8 nurgaplaati riuliplaadi kohta. Nurgaplaatide koguarvu ja paigutust vt joonis B.
- **Lisamoodulis on tugevduseks tarvis 4 nurgaplaati riuliplaadi kohta.** Nurgaplaatide koguarvu ja paigutust vt joonis B.
- Nurgaplaadid kruvitakse kolme kruvi ja mutriga riuliplaadi ja nurgapostiga kokku (joonised C ja D).
- Nurgaplaadid kruvitakse alati seestpoolt põhjaservas kokku (joonis C).
- Kõik riuliplaadid kruvitakse kokku iga nurgaharuga, mis põhjaservi uudutab.
- Lisamoodulid paigaldatakse sümmeetriliselt põhiriulist paremale ja vasakule poole.

Jälgige, et nurgaplaate ei kruvitaks igale plaadile! Neid on tarvis ainult tugevdatud riulitasandite jaoks!

Kruvida tuleks eelistatult horisontaalasendis. Seejärel tasakaalustage riulid (jälgige lae kõrgust!). Püstisesse asendisse paigaldatakse riul seega lõplikus asukohas.

Soovitame monteerimise ajal kanda töökindaid.

SK Regály sa odlišujú v dvoch typoch konštrukcie (obr. A):

- 1 **Základný regál** so 4 uhlovými vzperam
- 2 **Pridavný regál** s 2 uhlovými vzperami

- Všetky regály tohto skrutkovacieho systému získavajú svoju stabilitu pomocou rohových platničiek. Musia sa presne dodržiavať predpisy o počte rohových platničiek a ich rozmiestnení (obr. B).
- V **základnom regáli** je potrebných **8 rohových platničiek na vystuženie** na jednu policu. Celkový počet a rozmiestnenie rohových platničiek - pozri obr. B.
- V **prídavnom regáli** sú potrebné **4 rohové platničky na vystuženie** na jednu policu. Celkový počet a rozmiestnenie rohových platničiek - pozri obr. B.
- Rohové platničky sa zoskrutkovujú vždy 3 skrutkami a maticami s policou a uhlovou vzperou (obr. C a D).
- Rohové platničky sa musia zoskrutkovať vždy zvnútra v obrube police (obr. C).
- Všetky police sa musia zoskrutkovať s každým ramenom uhla, ktorý sa dotýka hrany police.
- Prídavné regály sa pristavujú rovnomerne vpravo a vľavo na základný regál.

Rešpektujte prosím, že rohové platničky sa neskrutkovujú v každej polici! Tieto sú potrebné len pre vystužené úrovne polic!

Zoskrutkovanie sa vykonáva hlavne v ležiacej polohe. Potom regály postavte (dbajte na výšku stropu!). Vyrovnanie do zvislej polohy sa potom uskutočňuje na konečnom stanovišti.

Pri montáži odporúčame nosiť pracovné rukavice.

- RUS ■ Инструкция по эксплуатации
- RO ■ Instrucțiuni de folosire
- EST ■ Kasutusjuhend
- SK ■ Návod na obsluhu

- Важные технические указания
- Instrucțiuni de folosire
- Olulised tehnilised juhised
- Dôležité technické pokyny

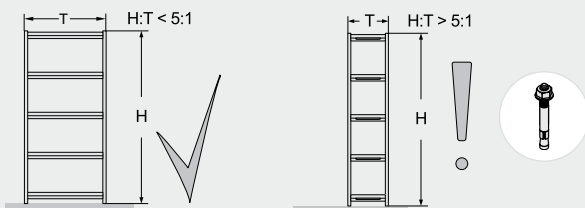
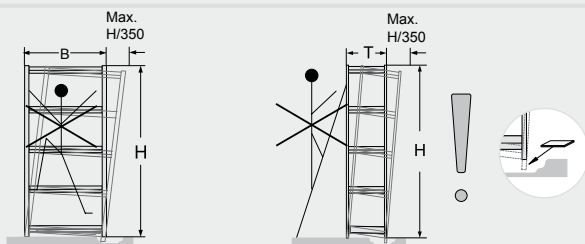

RUS Просьба проследить, чтобы опорные рамы стояли вертикально. Отклонение на тристапятидесятую часть высоты может считаться допуском, при необходимости требуются подкладные пластины. Загружаемые и выгружаемые вручную стеллажи считаются устойчивыми, если величина от деления высоты на глубину меньше или равна 5. Если результат превышает значение 5, необходимо обеспечить безопасность стеллажей с помощью соответствующих мер. Если у Вас возникли вопросы по поводу необходимых мер защиты, просьба обращаться к нам.

RO Vă rugăm să vă asigurați de poziția perfect dreaptă a cadrului de susținere. O abatere de 1/350 din înălțime poate fi tolerată, dacă este cazul, adăugați plăcile suport necesare. Raftul trebuie asigurată împotriva căderii atunci când înălțimea acestuia este de peste 5 ori mai mare decât grosimea acestuia. Folosirea rafturilor prin intermediul scârilor și al traverselor este în principiu interzisă în lipsa siguranțelor speciale și fără o verificare statică.

EST Jälgige, et tugiraam asetseks vertikaalselt. Kõrvalekaldeid võib tolereerida umbes üks kolmesajaviiekümmendik kõrgusest, vajaduse korral on vajalik kasutada alusplaate. Käsitsi täidetavad ja tühjendatavad riiulid loetakse stabiilseks, kui: kõrguse ja sügavuse jagatis on 5 või väiksem. Kui tulemus on suurem kui 5, tuleb riiulid vastavate abimeetmete abil kindlustada. Vajalikke kindlustusvahendeid puudutavate küsimuste korral helistage meile.

SK Dbajte, prosím, na to, aby oporné rámy stáli zvisle. Odchýlka o jednu tristopätidesiatinu výšky sa môže tolerovať, prípadne sú potrebné podložky. Stabilné sú regály plnené a vyprázdňované ručne, keď je hodnota: výška delená hĺbkou menšia alebo sa rovná 5. Ak je výsledok väčší než 5, treba regály zabezpečiť vhodnými opatreniami. Ak by ste mali otázky ohľadom potrebných zabezpečení, zavolajte nám prosím.

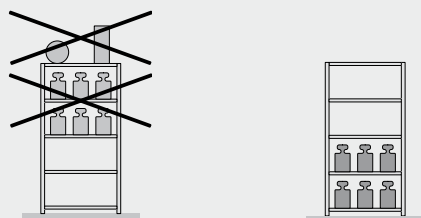

RUS Верхние полки не предназначены для хранения товаров. В случае различных нагрузок на полки максимальные грузы следует сосредотачивать в нижней зоне стеллажа. Эксплуатирующее предприятие, должно обеспечить, чтобы пол позволял устойчиво воспринимать нагрузки от опорной рамы. Характеристики пола должны отвечать требованиям стандарта DIN 18202 пункт 4, табл. 3, строка 3. Если пол имеет магнетитное связующее, необходимо подложить пластмассовые пластины.

RO Rafturile tip plafon nu sunt destinate depozitării obiectelor. În cazul sarcinilor diferite pe rafturi, sarcinile mai mari trebuie concentrate în zona inferioară a raftului. Utilizatorul trebuie să asigure faptul că rafturile pot susține în condiții de siguranță sarcinile de la cadrul de susținere. Rezistența rafturilor trebuie să corespundă cerințelor conform DIN 18202, pct. 4, tab. 3, rândul 3. Dacă raftul de bază este din aliaj de magnezit, sub acesta trebuie dispuse plăcuțe din plastic.

EST Ülemine, ilma külgmise kukkumiskaitseta riiuliplaat, ei sobi esemete hoiukohaks. Riiulite erineva koormuse puhul tuleks suuremad koormused paigutada riiuli alumisse ossa. Ettevõtja peab tagama, et põrand kannatab kindlalt tugiraamidele hoitavaid koormuseid. Põranda omadused peavad vastama standardi DIN 18202 punkti 4, tabel 3, 3. lõigu nõudmistele. Kui põrand on magneesiidiga seotud, tuleb plastikplaadid riiuli alla panna.

SK Vrchné police bez bočného zabezpečenia proti pádu sú nevhodné pre odkladanie skladovaného materiálu. Pri rôznych záťažoch priečinkov by mali byť vyššie záže koncentrované v spodnej oblasti regála. Prevádzkovateľ musí zabezpečiť, aby mohla podlaha bezpečne zachytiť záže z oporného rámu. Charakter podlahy musí zodpovedať požiadavkám DIN 18202 bod 4, tab. 3, riadok 3. Ak je podlaha spájaná magnezitom, musia sa podložiť plastové platne.

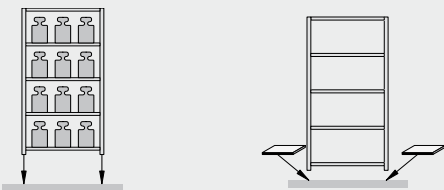

RUS Указанная максимально допустимая нагрузочная способность полок [Q] действительна при равномерно распределенной нагрузке. Сумма нагрузок полок $\sum Q$ в стеллажной секции должна быть меньше или равна указанной нагрузке для секции между опорами $[Q_{max}]$. При размещении менее 3 стеллажных секций указанная нагрузка на секцию между опорами уменьшается соответственно на 10%. Общий центр тяжести ни в коем случае не должен лежать выше половины высоты стеллажа.

RO Capacitatea portantă specificată a rafturilor [Q] este valabilă în condițiile supunerii la sarcini distribuite uniform. Suma sarcinilor pe rafturi [ΣQ] în câmpul unui raft trebuie să fie mai mică sau egală cu sarcina câmpului specificată mai jos $[Q_{max}]$. La dispunerea a mai puțin de 3 câmpuri de rafturi se reduce corespunzător și sarcina specificată pe câmp, cu 10%. Centrul total de greutate nu trebuie să se afle în niciun caz peste jumătatea înălțimii raftului.

EST Riiuliplaateid märgitud maksimaalsed kandevõimed [Q] kehtivad vastavalt ühtlaselt jaotunud koormuse korral. Osakoormuste summa $[\sum Q]$ peab ühel riiulimoodulil olema väiksem/võrdne allpool märgitud kogukoormusest $[Q_{max}]$. Vähem kui 3 riiulimooduli paigaldamisel alaneb vastavalt märgitud kogukoormus 10% võrra. Raskuskese ei tohi igatahes olla kõrgemal kui pool riiuli kõrgust.

SK Uvedené maximálne nosnosti pre police [Q] platia vždy pri rovnomernej rozdelení záže. Súčet záže priečinkov $[\sum Q]$ v jednom regálovom poli musí byť menší alebo rovnaký ako dole uvedená záže poľa $[Q_{max}]$. Pri zostavení menej ako 3 regálových poli sa znižuje vždy uvedená záže poľa o 10%. Celkové ťažisko v každom prípade nesmie ležať nad polovičnou výškou regála.

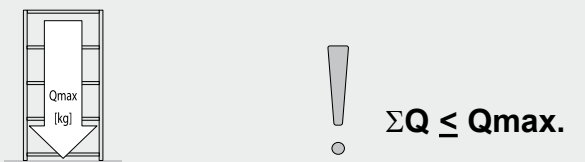
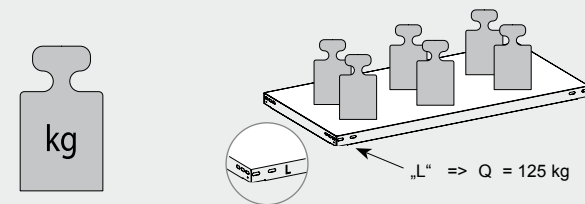

Данные по нагрузке		Date privind sarcinile suportate	Andmed koormuse kohta	Údaje o nosnosti
H	Высота	Înălțime	Kõrgus	Výška
Q	Нагрузка на полку	Sarcină pe raft	Osakoormus	Nosnos jednej police
Q _{max}	Нагрузка на секцию	Sarcină în câmp	Kogukoormus	Nosnos jedného pola
H	1500 mm	2000 mm	2500 mm	3000 mm
Q	125 kg	125 kg	125 kg	125 kg
Q _{max}	500 kg	625 kg	750 kg	875 kg

System WR

WIE-125-5/0

Csavaros polcálvány - Polcterhelés 125 kg
Estante de prateleiras - Carga por prateleira 125 kg
Regali s policami - Koormus plaadi koht 125 kg
Raf Sistemi - Raf Yüku: 125 kg

- (H) ■ Felállítási útmutató
- (P) ■ Instruções de montagem
- (SLO) ■ Navodilo za montažo
- (TR) ■ Kurulum kılavuzu



(H) Csavaros polcálvány - rendszer WR Felállítási és használati útmutató

Tisztelt Vevőnk!

Annak érdekében, hogy az álványok a velük szemben támasztott követelményeknek megfeleljenek és működőképességüket a jövőben is megőrizték, okvetlenül szükséges, hogy a felállítási és használati útmutatót pontosan betartsa.

(P) Estante de prateleiras - sistema de aparafusamento WR Instruções de montagem e de serviço

Prezado cliente,

Para as estantes poderem satisfazer as exigências que lhes são colocadas e conservar também a sua capacidade funcional no futuro, é imprescindível que as instruções de montagem e de serviço sejam observadas com rigor.

(SLO) Regalov s policami - vijačni sistem WR Navodilo za montažo in uporabo

Spoštovani kupec,

prosimo vas, natančno upoštevajte navodilo za montažo in uporabo, saj boste le tako lahko zagotovili, da bodo regali zadostili vsem predvidenim zahtevam in ohranili svojo funkcionalnost tudi v prihodnje.

(TR) Vidasız Raf - Vidalı Sistem WR Kurulum ve Çalıştırma Kılavuzu

Sayın Müşterimiz,

Rafların kendilerinden talep edilen görevleri yerine getirebilmeleri ve işlevlerini gelecekte de sürdürülebilmeleri için kurulum ve çalıştırma kılavuzu mutlaka eksiksiz olarak dikkate alınmalıdır.



Alkatrészek darabszáma egy alapálványnál

Número de componentes por cada estante básica:

Število delov na osnovni regal:

Temel raf başına parça sayısı:

H:	1500 mm	2000 mm	2500 mm	3000 mm
①	4	4	4	4
②	4	5	6	7
③	8	8	24	32
④	48	56	96	120
⑤	48	56	96	120



Alkatrészek darabszáma egy toldatálványnál:

Número de componentes por cada estante adicional:

Število delov na priključni regal:

İlave rafi başına parça sayısı:

H:	1500 mm	2000 mm	2500 mm	3000 mm
①	2	2	2	2
②	4	5	6	7
③	4	4	12	16
④	24	28	48	60
⑤	24	28	48	60

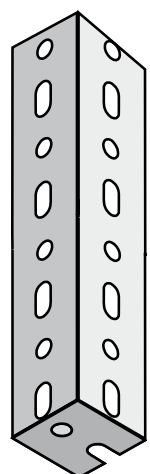

① 38/38/1,7mm

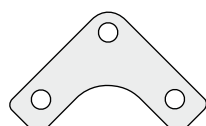
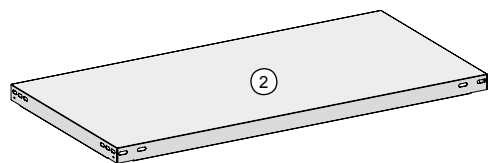

③

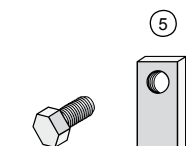

④

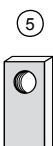

⑤

- ① Szögvas oszlop
Coluna angular
Kotni stebrič
Açılı direkler
- ② Polc
Prateleira
Polica
Raf
- ③ Saroklemez
Cantoneira
Kotna plošča
Köşeli plaka
- ④ Csavar
Parafuso
Vijak
Cvata
- ⑤ Csavaranya
Porca
Matica
Somun

(H) Az állványoknál két kivételi mód különböztethető meg (A. ábra):

- ① **alapállvány** 4 db szögvas oszloppal
- ② **toldatállvány** 2 db szögvas oszloppal

- A csavaros rendszer valamennyi állványa saroklemezek használatával nyeri el az állékonyágát. A saroklemezek darabszámára és elrendezésére vonatkozó előírásokat pontosan be kell tartani (B. ábra).
- Az **alapállványban** polconként **8 db saroklemez szükséges a kimerevítéshez**. A saroklemezek összes darabszámát és elrendezését lásd a B. ábrán.
- A **toldatállványban** polconként **4 db saroklemez szükséges a kimerevítéshez**. A saroklemezek összes darabszámát és elrendezését lásd a B. ábrán.
- A saroklemezeket 3-3 csavarral és csavaranyával csavarozzuk hozzá a polchoz és szögvas-oszlophoz (C. és D. ábra).
- A saroklemezeket mindig belülről kell hozzacsavarozni a polc lekerekített részén (C. ábra).
- Minden polcot minden olyan szögvas szárhoz hozzá kell csavarozni, amely érinti a polc széleit.
- A todatállványokat a jobb és bal oldalon egyaránt hozzá kell toldani az alapállványhoz.

Kérjük vegye észre, hogy nem csavarozunk minden egyes polcnál saroklemezeket! Ezekre csak a kimerevített polcszinteknél van szükség!

Az összecsavarásnál előnyben részesül a fekvő helyzet. Utána állítsa fel az állványokat (a földémmagasságra figyeljen!). A függélybe állításra azután a végleges felállítási helyen kerül sor.

Felszerelésnél ajánlatos munkavédelmi kesztyűt használni.

(P) As estantes distinguem-se por dois modelos (fig. A):

- ① **Estante básica** com 4 colunas angulares
- ② **Estante adicional** com 2 colunas angulares

- A estabilidade de todas as prateleiras deste sistema de aparafusamento consegue-se por meio de cantoneiras. As especificações sobre o número de cantoneiras e a disposição devem ser respeitadas com rigor (fig. B).
- Na estante básica são necessárias 8 cantoneiras de reforço por prateleira. Número total e disposição das cantoneiras, veja a fig. B.
- Na estante adicional são necessárias 4 cantoneiras de reforço por prateleira. Número total e disposição das cantoneiras, veja a fig. B.
- Cada cantoneira é aparafusada com 3 parafusos e porcas à prateleira e à coluna angular (fig. C e D).
- As cantoneiras devem ser sempre aparafusadas conjuntamente, pelo lado interior, na chanfradura do fundo (fig. C).
- Todas as prateleiras têm de ser aparafusadas a cada aba da cantoneira que toca no bordo do fundo.
- As estantes adicionais são acrescentadas uniformemente no lado direito e no lado esquerdo da estante básica.

Observe, por favor, que as cantoneiras não podem ser aparafusadas em todas as prateleiras! Estas só são necessárias para os planos das prateleiras reforçadas!

O aparafusamento é efectuado preferencialmente com a estante deitada. Depois disso, levantar as estantes (prestar atenção à altura do tecto!). O alinhamento vertical é efectuado depois no local definitivo

Aconselhamos o uso de luvas de trabalho para a montagem.

A

Kivételi mód (alap- és todatállvány)

Modelo (Estante básica e estante adicional)

Vrsta (osnovni in priključni regal)

Model (Temel ve ilave raf)

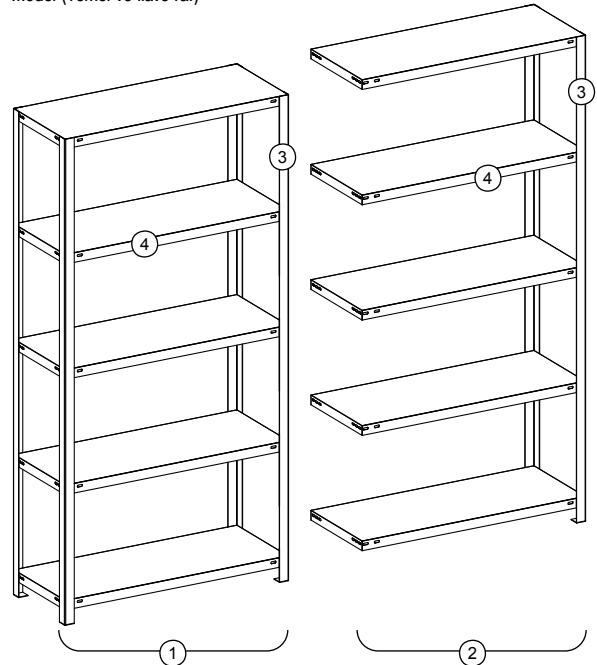

- ① Alapállvány
Estante básica
Osnovni regal
Temel raf
- ② Toldatállvány
Estante adicional
Priključni regal
Ilave raf
- ③ Szögvas oszlop
Coluna angular
Kotni stebrič
Açılı direkler
- ④ Polc
Prateleira
Polica
Raf

B

A saroklemezek darabszáma és elrendezése

Número e disposição das cantoneiras

Število in razporeditev kotnih plošč

Koše plakalarinin sayısı ve düzeni

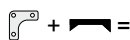
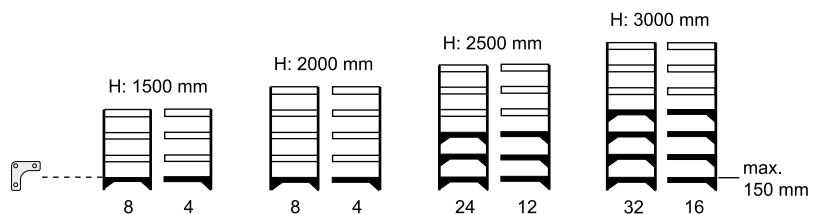

Polc 8 db saroklemezzel (alapállvány)
Prateleira com 8 cantoneiras (estante básica)
Polica z 8 kotnimi ploščami (osnovni regal)
8 köşe plakalı raf (temel raf)

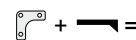

Polc 4 db saroklemezzel (toldatállvány)
Prateleira com 4 cantoneiras (estante adicional)
Polica s 4 kotnimi ploščami (priključni regal)
4 köşe plakalı raf (ilave raf)



Polc saroklemezek nélkül
Prateleira sem cantoneiras
Polica brez kotnih plošč
Köşe plakasız raf

C**A saroklemezek hozzacsavarozása – belső nézet**

Aparafusamento das cantoneiras – vista interior
 Vijačna zveza kotnih plošč – pogled od znotraj
 Köşe plakalarının vidalanması - içten görünüm

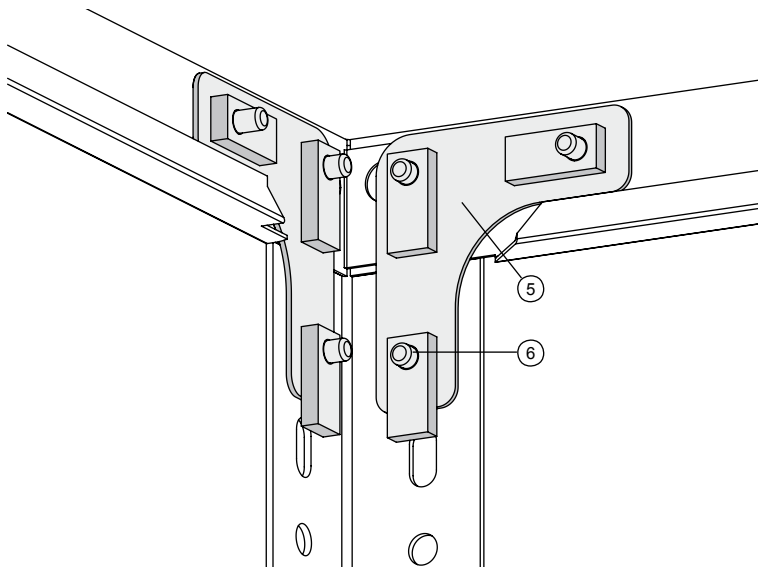

⑤ Saroklemez
 Cantoneira
 Kotna plošča
 Köşeli plaka

⑥ Csavar és csavaranya
 Parafuso e porca
 Vijak in matica
 Civata ve somun

D**A saroklemezek hozzacsavarozása – külső nézet**

Aparafusamento das cantoneiras – vista exterior
 Vijačna zveza kotnih plošč – pogled od zunaj
 Köşe plakalarının vidalanması - dışarıdan görünüm

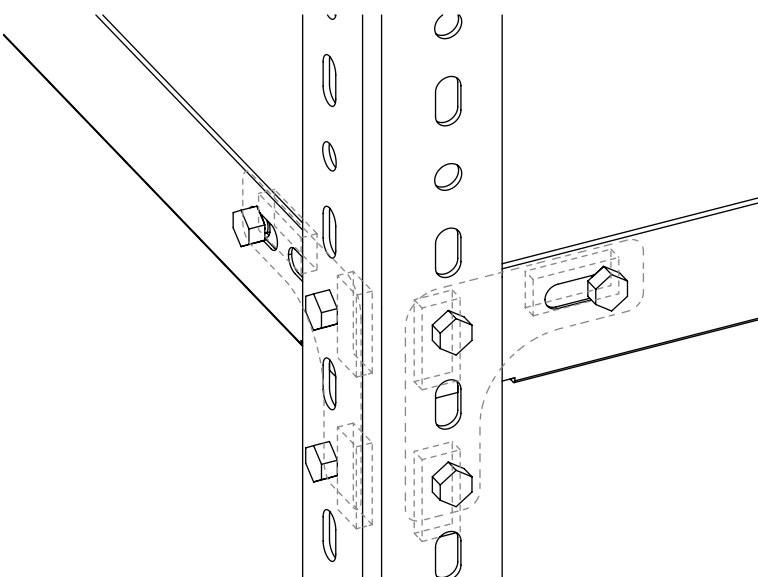
**(SLO)** ■ Navodilo za montažo**(TR)** ■ Kurulum kılavuzu**(SLO)** Regali se razlikujejo in so izdelani v dveh različicah (sl. A):

- ① Osnovi regal s 4 kotnimi stebriči
- ② Prikljueni regal z 2 kotnima stebričema

■ Vsem regalom tega vijačnega sistema stojno trdnost zagotavljajo kotne plošče. Navodila o številu kotnih plošč in za njihovo razporeditev morate upoštevati (sl. B).

■ Pri osnovnem regalu boste potrebovali 8 kotnih plošč za ojaitev na poli co. Celotno število in razporeditev kotnih plošč si oglejte na sliki B.

■ Pri prikljuenem regalu boste potrebovali 4 kotne plošče za ojaitev na policu. Celotno število in razporeditev kotnih plošč si oglejte na sliki B.

■ Kotne plošče se privijejo s po 3 vijaki in maticami na policu in kotne stebriče (sliki C in D).

■ Kotne plošče vedno privijte od znotraj v robni del police (sl. C).

■ Vse police morate privijačiti s tistim krakom kotnika, ki se dotika talnih robov.

■ Prikljueni regali se postavijo enakomerno desno in levo od osnovnega regala.

Upoštevati morate dejstvo, da kotne plošče niso privite v vsaki polici! To je nujno samo za ojaene ravnine polic!

Vijačenje na je po možnosti opravi v ležečem položaju. Nato poravnajte regale (pozorni bodite na višino stropa!). Navpično poravnajte šele na končnem mestu postavitve.

Priporočamo, da pri delu uporabljate delovne rokavice.

(TR) Raflar iki model olarak bulunmaktadır (Şek. A):

- ① 4 açılı direkli temel raf
- ② 2 açılı direkli ilave raf

■ Bu civatalı sistemin tüm rafları köşe plakalarıyla sabitlenirler. Köşe plakaların sayısı ve düzeniyle ilgili talimatlara mutlaka uyulmalıdır (Şek. B).

■ Temel rafta raf başına güçlendirme için 8 köşe plakası gereklidir. Köşe plakalarının toplam sayısı ve düzeni için bkz. Şek. B.

■ İlave rafta raf başına güçlendirme için 4 köşe plakası gereklidir. Köşe plakalarının toplam sayısı ve düzeni için bkz. Şek. B.

■ Köşe plakalarının her biri 3 civata ve somunla rafa ve açılı direğe vidalanır (Şek. C ve D).

■ Köşe plakaları her zaman içeriden zemin kenarlarına vidalanmalıdır (Şek. C).

■ Tüm raflar zemin kenarlarına dokunan her açılı ayağa vidalanmalıdır.

■ İlave rafları eşit biçimde sağdan ve soldan temel rafa monte edilir.

Lütfen her rafa köşeli plaka vidalanmamasına özen gösterin! Bunlar yalnızca güçlendirilmiş raf yüzeyleri için gereklidir!

Vidalama tercihen raflar yerdeden gerçekleştirilir. Ardından rafları dikin (tavan yüksekliğine dikkat edin!). Montajın dikey olarak tamamlanması nihai yerinde gerçekleşir.

Montaj sırasında koruyucu eldiven takmanızı öneriyoruz.

- H ■ **Használati útmutató**
- P ■ **Instruções de serviço**
- SLO ■ **Navodilo za uporabo**
- TR ■ **Çalıştırma Kılavuzu**

- **Fontos műszaki tudnivalók**
- **Indicações técnicas importantes**
- **Pomembni tehnični napotki**
- **Önemli teknik bilgiler**

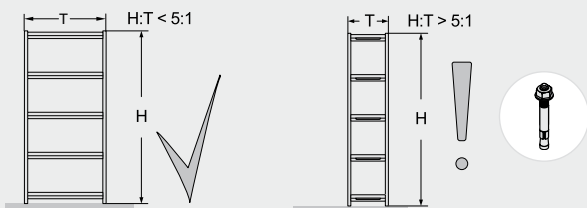
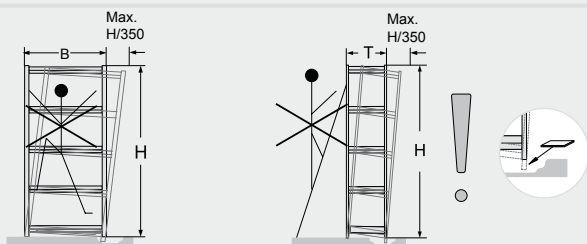

(H) Figyeljen rá, hogy a támasztókeret függőlegesen álljon. Legfeljebb a magasság háromszötöveden részével térhet el tőle, ellenkező esetben alátétlemezeket kell alkalmazni. A kézi rakodású állványok állása biztonságosnak tekinthető, ha a magasság osztva a mélységgel 5-nél kisebb vagy 5-el egyenlő értéket ad. Amennyiben az eredmény 5-nél nagyobb, az állványokat biztosítani kell alkalmas intézkedésekkel. Ha kérdései lennének a szükséges biztosításokkal kapcsolatban, hívjon minket. Az állványok mozgó- vagy nekitámasztott létrákról történő kiszolgálása külön biztosítások és statikai vizsgálat nélkül alapvetően tilos.

(P) Por favor tome nota de que os quadros de apoio se encontram na posição vertical. Pode tolerar-se um desvio de trezentos e cinquenta centésimos na altura, eventualmente são necessárias chapas de apoio. Considera-se que as estantes carregadas e descarregadas manualmente são estáveis, se o valor: altura dividida pela profundidade for inferior ou igual a 5. Se o resultado for superior a 5, as estantes deverão ser fixadas por meio de medidas adequadas. Se tiver questões relacionadas com os dispositivos de fixação necessários, por favor telefonemos. Em princípio, não é permitida a manipulação das estantes com escadas móveis ou escadas de encosto sem dispositivos de segurança especiais e sem controlo estático.

(SLO) Oporni okvirji morajo stati navpično. Dopustno je odstopanje za eno trisostpetdesetino višine. V nasprotnem primeru je treba uporabiti podložne plošče. Za regale, ki se ročno polnijo in razkladajo, velja, da so stojno stabilni, če je rezultat deljenja višine z globino 5 ali manj. Če je omenjeni rezultat večji kot 5, je treba regale pritrditi s pomočjo ustreznih ukrepov. Če imate na področju potrebnih pritrditev kakršnakoli vprašanja, nas prosimo, pokličite. Pri delu z regali je uporaba pomožnih in prislonskih lestev brez posebnih varoval in brez statičnega preverjanja načeloma prepovedana.

(TR) Lütfen destek çerçevesinin dik olarak durmasına dikkat edin. Yüksekliğinin üç yüzde birinden (1/350) bir sapmaya izin verilebilir, aksi takdirde bir zemin plakası gereklidir. Elle yüklenen veya boşaltılan raflar şu değerlerde sağlam olarak kabul edilir: Yükseklik bölü derinlik değeri 5'e eşit veya bu değerden küçük. Sonucun 5'ten büyük olması halinde raflar uygun önlemlerle sabitlenmelidir. Gerekli sabitlemeler hakkında sorularınız varsa, lütfen bizi arayın. Rafların kayan veya yaslanan merdivenlerle kullanılması, özel önlemler ve statik kontrol olmadan kesinlikle yasaktır.

(H) Az oldalsó leesésvédelem nélküli fedőpolcok nem alkalmasak tárolásra. Különböző polcterhelések esetén a nagyobb terheket az állvány alsó részére kell koncentrálni. Az üzemeltetőnek biztosítania kell, hogy a padozat az oszlopkeretektől származó terheket biztonságosan el tudja bírni. A padozatnak meg kell felelnie a DIN 18202 szabvány 4. pont, 3. táblázat, 3. sorban foglalt követelményeknek. Magnetizpadlók esetén műanyag lapokat kell alátenni.

(P) As prateleiras de cobertura sem dispositivo de segurança lateral contra queda não são adequadas para depositar mercadorias. Em caso de cargas diferentes nas prateleiras, as cargas mais elevadas devem ser concentradas na área inferior da estante. O utilizador deve assegurar que o chão absorva com segurança as cargas provenientes da armação de apoio. A estrutura do chão tem de satisfazer os requisitos da norma DIN 18202 ponto 4, tab. 3, linha 3. Se o chão for ligado com magnesite, é necessário colocar placas de calçar em plástico.

(SLO) Vrhne police brez stranskih varoval pred padcem so neprimerne za odlaganje predmetov v regale. Pri različni razporeditvi bremen je treba največja bremena namestiti v spodnjem območju regala. Uporabnik mora zagotoviti, da tla lahko varno prenašajo obremenitev, ki se prenaša preko opornih okvirov. Lastnosti tal morajo ustrezati zahtevam po DIN 18202 tč. 4, tab. 3, vrstica 3. če so tla magnetizna, je treba podložiti plošče iz umetne mase.

(TR) Yanda düşmeye karşı koruması bulunmayan üst raflar malzeme saklamak için uygun değildir. Farklı raf yüklerindeki daha ağır yükler rafın alt bölümünde yoğunlaştırılmalıdır. Kullanıcı zeminin destek çerçevesinden kaynaklanan yükleri karşılayabileceğini garantiemelidir. Zemin özellikleri DIN 18202 Madde 4, Tablo 3, satır 3 gereksinimlerine uygun olmalıdır. Zemin magnetiztle döşenmişse zeminle raflar arasına plastik plakalar yerleştirilmelidir.

(H) A megadott maximális polc-teherbíráások [Q] egyenletesen megoszó teherlésre vonatkoznak. A polcterhelések összege $\sum Q$ egy állványmezőben az alább megadott mezőterhelésnél [Q_{max}] kisebb/egyenlő lehet. Kevesebb mint 3 állványmező felállításánál a megadott mezőterhelés 10%-kal lecsökken. Az össz-súlypont semmi esetre sem eshet a fél-állványmagasság fölé.

(P) A capacidade de carga máxima indicada para as prateleiras [Q] é válida para a carga distribuída uniformemente. A soma das cargas da prateleira $\sum Q$ num vão da estante deve ser inferior ou equivalente à carga do vão indicada em baixo [Q_{max}]. Nos casos em que a montagem comporta menos de 3 vãos, a carga do vão indicada reduz em 10%. O centro de gravidade total não deve situar-se nunca acima da metade da altura da estante.

(SLO) Navedene maksimalne vrednosti za nosilnosti polic [Q] veljajo pri enakomerno porazdeljenem bremenu. Vsota nosilnosti polic $\sum Q$ v regalnem bloku mora biti manjša ali enaka spodaj navedeni obremenitvi bloka [Q_{max}]. Pri postavitvi manj kot 3 regalnih blokov se zmanjša navedena obremenitev bloka za 10%. Skupno težišče se ne sme nahajati nad polovico višine regala.

(TR) Raflar için verilen maksimum taşıma kapasitesi [Q] dengeli biçimde dağıtılmış yükler için geçerlidir. Bir raf alanındaki raf yüklerinin toplamı $\sum Q$ aşağıda bildirilen alan yükünden [Q_{max}] düşük veya eşit olmalıdır. 3 raf alanından daha az kuruluğunda belirtilen alan yükü her seferinde %10 azalmaktadır. Toplam ağırlık noktası hiçbir seferinde raf yüksekliğinin yarısının altında olmamalıdır.

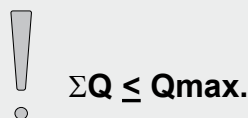
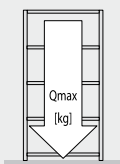
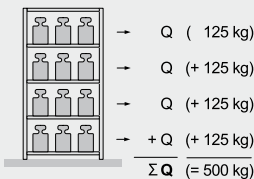
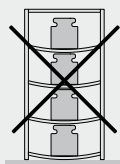
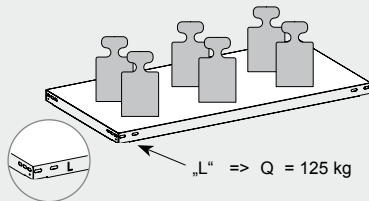
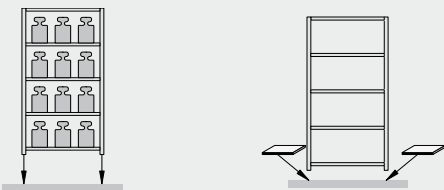
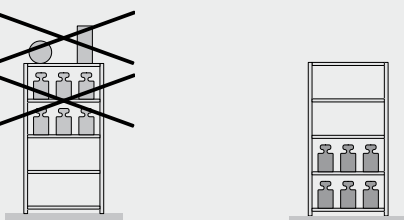

	Teheradatok	Indicações de carga	Podatki o obremenitvi	Yük bilgileri
H	Magasság	Altura	Višina	Yükseklik
Q	Polcteher	Carga por prateleira	Obremenitev police	Raf yükü
Q _{max}	Mezőteher	Carga útil	Obremenitev sklopa	Alan yükü
H	1500 mm	2000 mm	2500 mm	3000 mm
Q	125 kg	125 kg	125 kg	125 kg
Q _{max}	500 kg	625 kg	750 kg	875 kg