

T-Profil-Rahmen / Tiefenriegel

1 Montage der T-Profil-Rahmen mit Tiefenriegeln

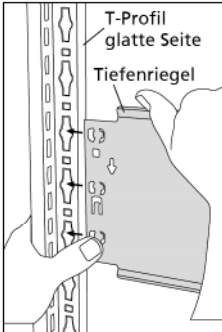

Tiefenriegel innerhalb der Aussparung möglichst weit oben ansetzen.

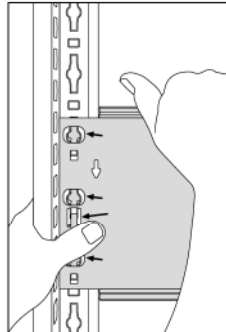

Tiefenriegel plan andrücken.

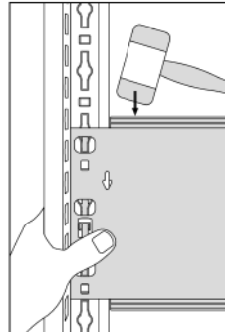

Tiefenriegel in Pfeilrichtung nach unten mit einem Gummihammer einschlagen.

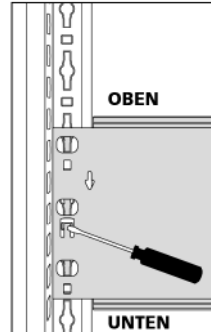

Laschen am Tiefenriegel mit Schraubendreher oder Körner eindrücken.

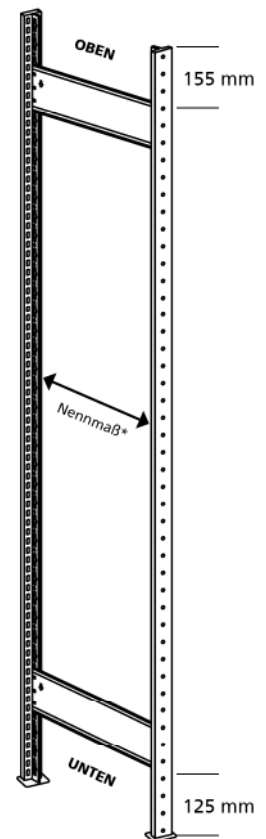

- Montage im aufgestellten Zustand, auf jeden Fall so, dass das T-Profil nicht federn kann.
- Achten Sie auf die richtige T-Profil-Seite (ohne Abkantung) und setzen Sie weit oben am Loch an!
- **WICHTIG: Das Einschlagen der Tiefenriegel darf NUR MIT EINEM GUMMI-/KUNSTSTOFFHAMMER erfolgen!**
- Drücken Sie die Sicherungslaschen mit einem Schraubenzieher in das T-Profil.

Die Anzahl und Position der Tiefenriegel entnehmen Sie bitte der Tabelle 1 auf der nächsten Seite.

* - bei Tiefenriegel: Nennmaß + 6 mm
- bei Längenriegel / Rückwand: Nennmaß + 8 mm

Anordnung der T-Profile

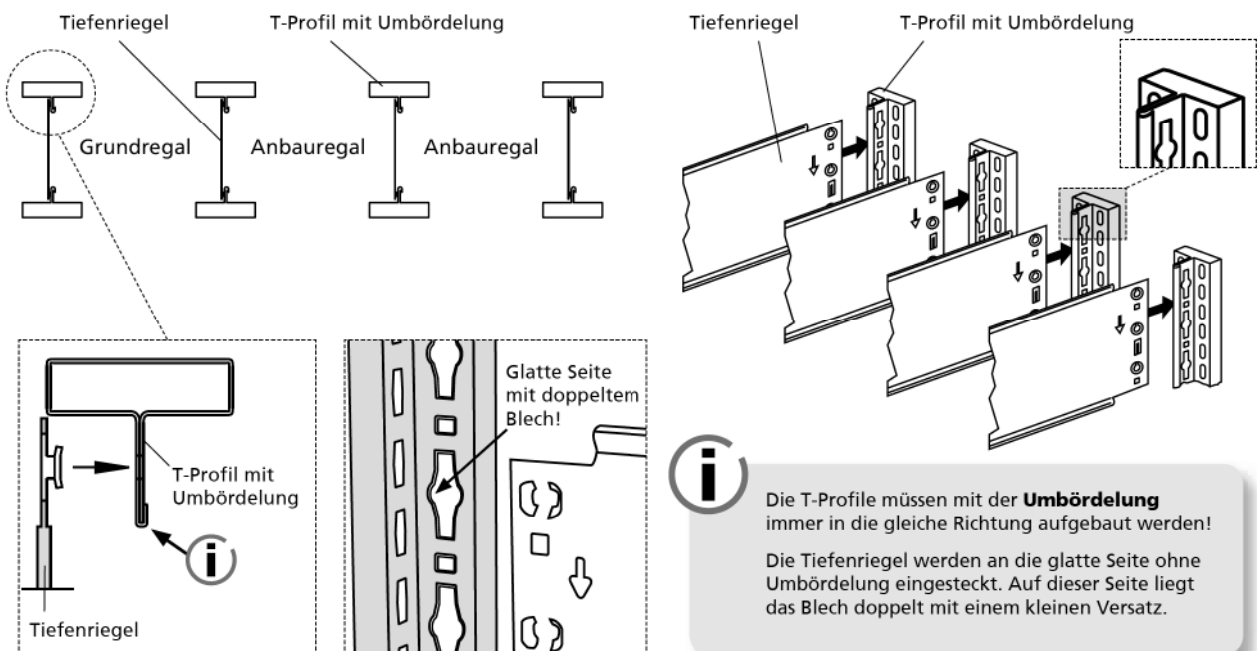

i Die T-Profile müssen mit der **Umbördelung** immer in die gleiche Richtung aufgebaut werden!
Die Tiefenriegel werden an die glatte Seite ohne Umbördelung eingesteckt. Auf dieser Seite liegt das Blech doppelt mit einem kleinen Versatz.

Tabelle 1: T-Profil-Rahmen - Maximale Feldlast und Position der Tiefenriegel

Bei abweichenden Feldlasten sprechen Sie bitte den Hersteller an.



Beachten Sie bitte die Hinweise auf den Seiten der Regale! Einige Regale haben andere Position und Anzahl der Tiefenriegel!

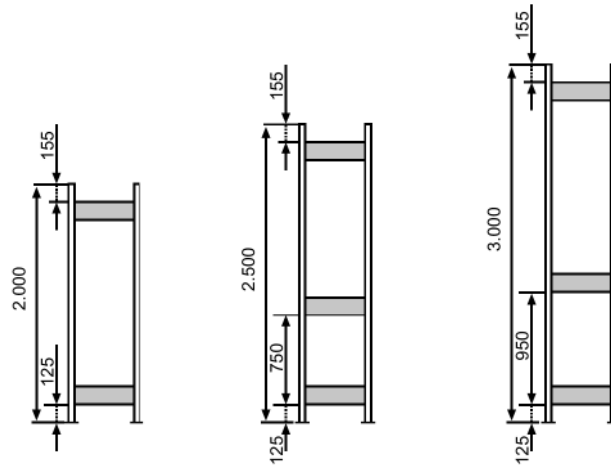

Feldlasten und Anzahl der Tiefenriegel

Regalhöhe:	1.800 - 2.300 mm	2.325 - 2.500 mm	2.525 - 3.000 mm
Anzahl Tiefenriegel:	2 Stück	3 Stück	3 Stück
maximale Feldlast Tiefenriegel gesteckt: Aussteifung durch Kreuzstrebe	H 1.800: 1.300 kg H 2.000: 1.300 kg H 2.300: 850 kg	1.800 kg	1.600 kg
maximale Feldlast Tiefenriegel gesteckt: Aussteifung durch Längenriegel	H 1.800: 1.300 kg H 2.000: 1.300 kg H 2.300: 800 kg	1.800 kg	1.600 kg

2 Montage der Einfach-KlemmfüÙe

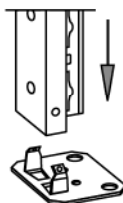

3 Einhängen der Fachbodenträger in die T-Profile

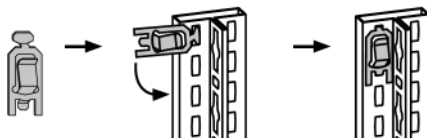

4 Einstecken der Fachböden in die Fachbodenträger

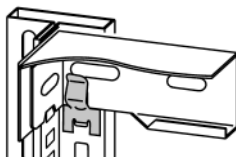

5 Anbringung der Kreuzstrebe

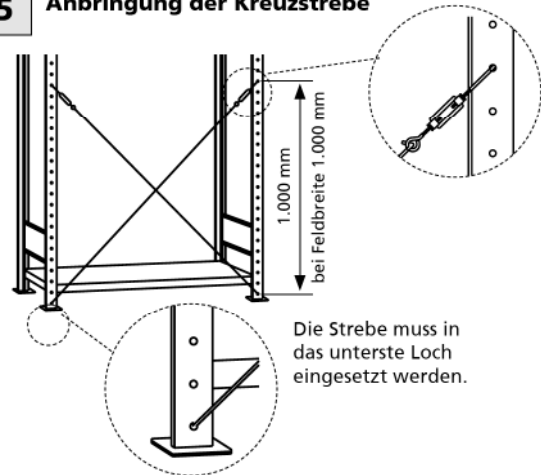

Kreuzstrebe bestehend aus:
2 x Spannschloss,
2 x Diagonalstrebe

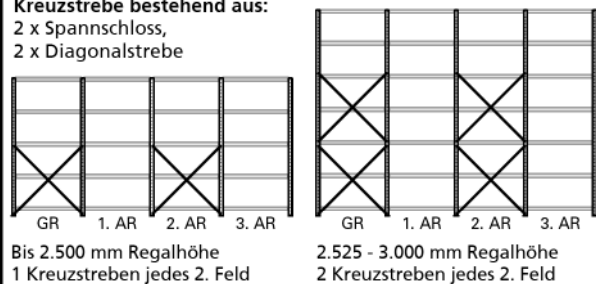

Bei Büroregalen mit einer Tiefe von 300 mm werden die vorderen T-Profile aus optischen Gründen mit glatter Front, die hinteren T-Profile mit Lochung geliefert. Bei Büroregalen mit einer Tiefe von 600 mm werden sowohl die vorderen als auch die hinteren T-Profile mit glatter Front geliefert.

Montage Langgutregal



Montage T-Profil-Rahmen



HINWEIS:
Eine detaillierte Anleitung für die Montage der T-Profil-Rahmen finden Sie auf den **Seiten 8 - 9** dieser Montageanleitung!

Positionen und Anzahl der Tiefenriegel können variieren (siehe Seite 9).



Montage Einbausatz – Übersicht

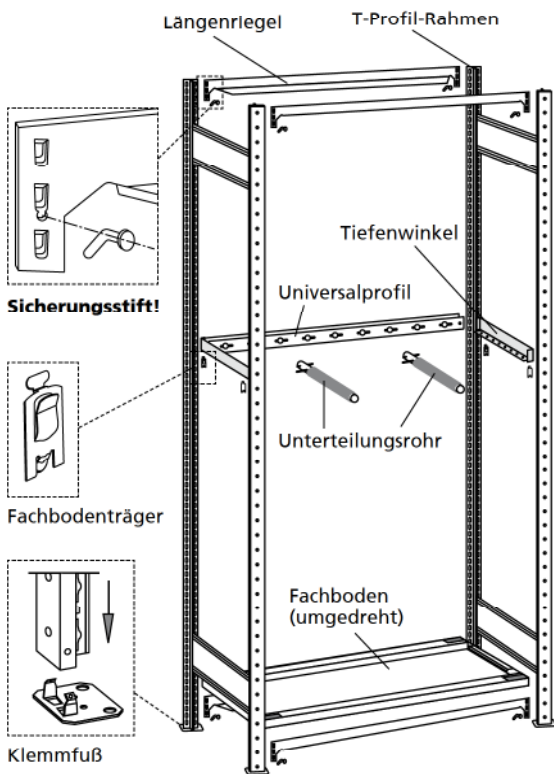

Montage Fachbodenträger und Tiefenwinkel

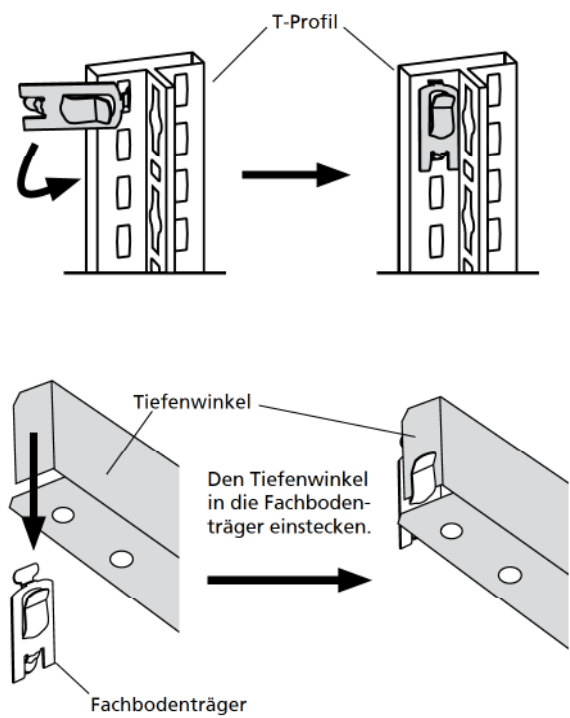

Montage Universalprofil und Tiefenwinkel

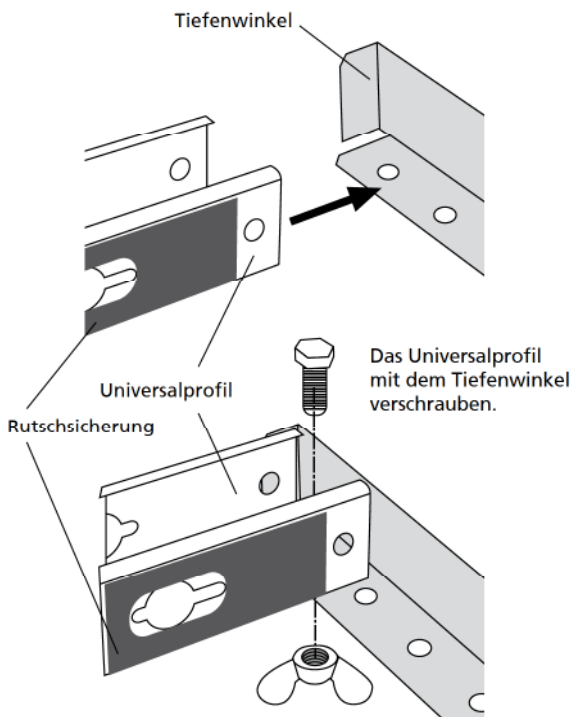

Montage Unterteilungsrohr waagrecht

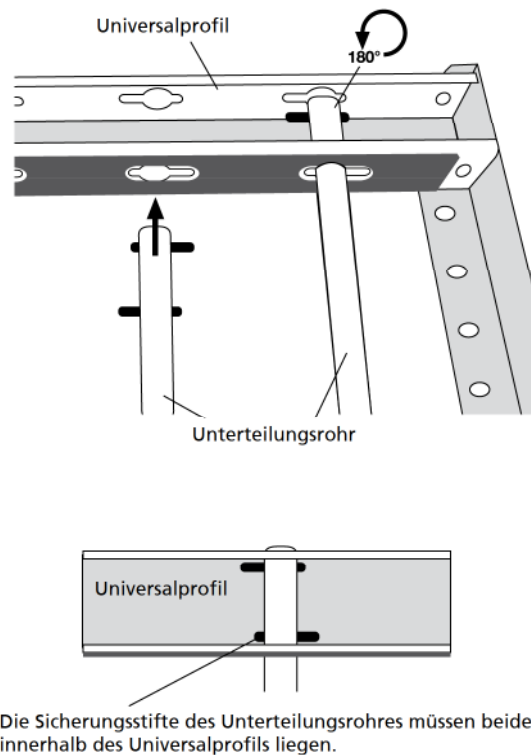

T-Profil-Rahmen / Tiefenriegel

1

Montage der T-Profil-Rahmen mit Tiefenriegeln

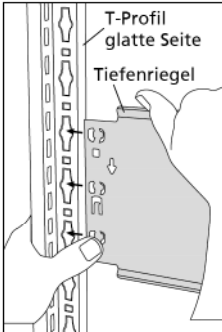

Tiefenriegel innerhalb der Aussparung möglichst weit oben ansetzen.

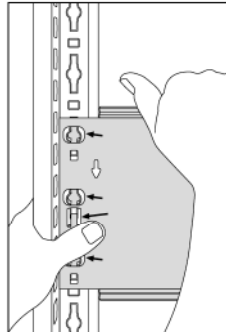

Tiefenriegel plan andrücken.

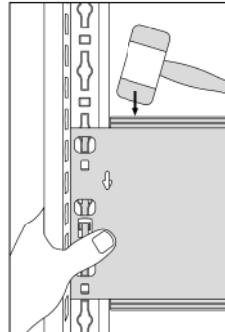

Tiefenriegel in Pfeilrichtung nach unten mit einem Gummihammer einschlagen.

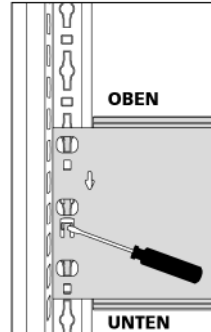

Laschen am Tiefenriegel mit Schraubendreher oder Körner eindrücken.

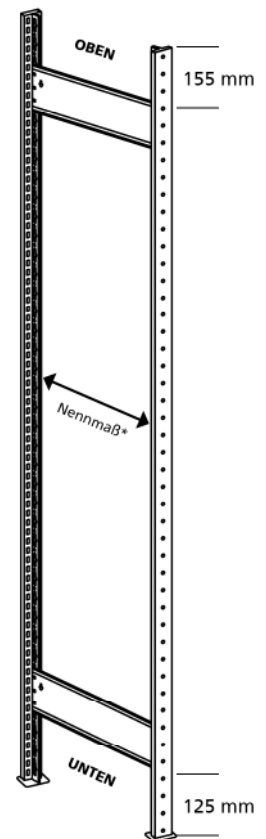

- Montage im aufgestellten Zustand, auf jeden Fall so, dass das T-Profil nicht federn kann.
- Achten Sie auf die richtige T-Profil-Seite (ohne Abkantung) und setzen Sie weit oben am Loch an!
- **WICHTIG: Das Einschlagen der Tiefenriegel darf NUR MIT EINEM GUMMI-/KUNSTSTOFFHAMMER erfolgen!**
- Drücken Sie die Sicherungslaschen mit einem Schraubenzieher in das T-Profil.

Die Anzahl und Position der Tiefenriegel entnehmen Sie bitte der Tabelle 1 auf der nächsten Seite.

* - bei Tiefenriegel: Nennmaß + 6 mm
- bei Längenriegel / Rückwand: Nennmaß + 8 mm

Anordnung der T-Profile

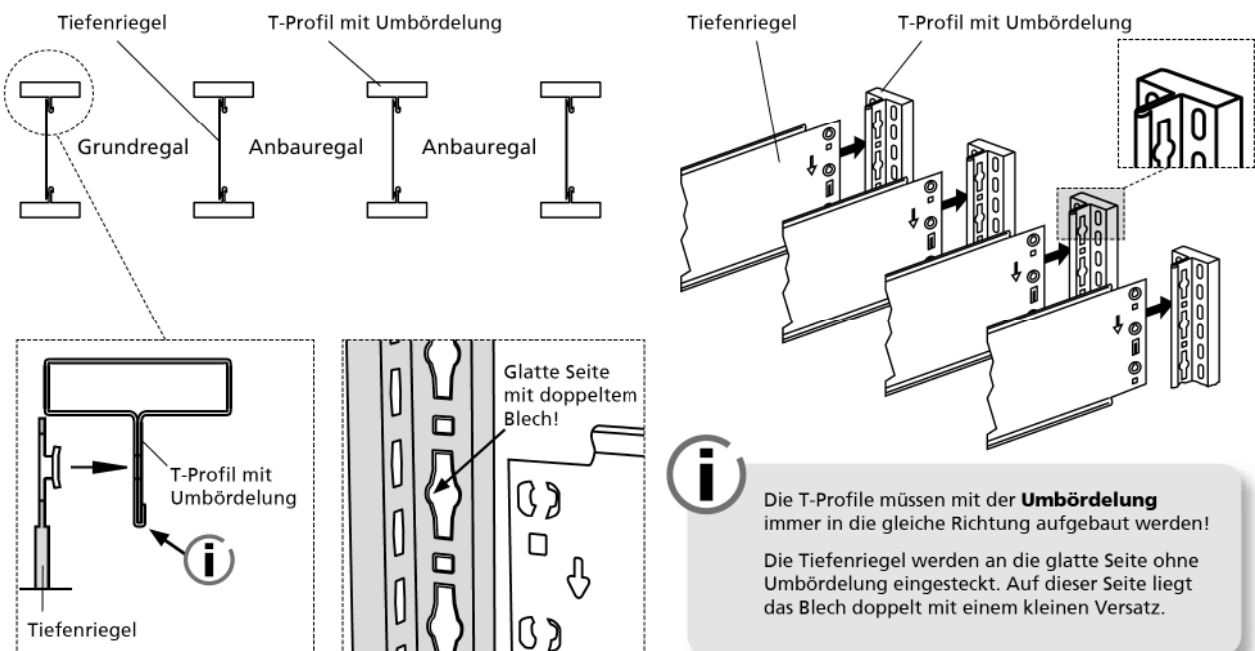

i Die T-Profile müssen mit der **Umbördelung** immer in die gleiche Richtung aufgebaut werden!
Die Tiefenriegel werden an die glatte Seite ohne Umbördelung eingesteckt. Auf dieser Seite liegt das Blech doppelt mit einem kleinen Versatz.

Tabelle 1: T-Profil-Rahmen - Maximale Feldlast und Position der Tiefenriegel

Bei abweichenden Feldlasten sprechen Sie bitte den Hersteller an.



Beachten Sie bitte die Hinweise auf den Seiten der Regale! Einige Regale haben andere Position und Anzahl der Tiefenriegel!

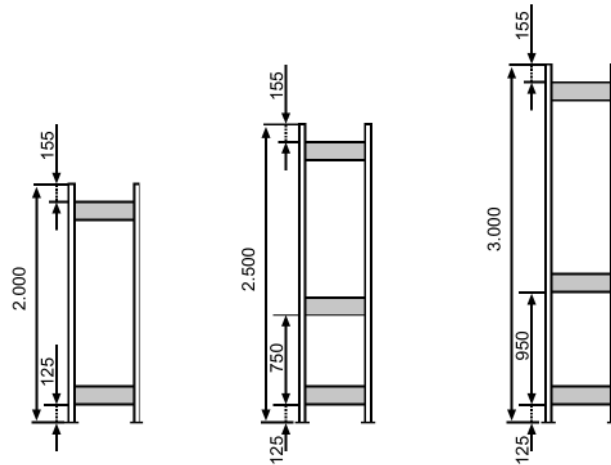

Feldlasten und Anzahl der Tiefenriegel

Regalhöhe:	1.800 - 2.300 mm	2.325 - 2.500 mm	2.525 - 3.000 mm
Anzahl Tiefenriegel:	2 Stück	3 Stück	3 Stück
maximale Feldlast Tiefenriegel gesteckt: Aussteifung durch Kreuzstrebe	H 1.800: 1.300 kg H 2.000: 1.300 kg H 2.300: 850 kg	1.800 kg	1.600 kg
maximale Feldlast Tiefenriegel gesteckt: Aussteifung durch Längenriegel	H 1.800: 1.300 kg H 2.000: 1.300 kg H 2.300: 800 kg	1.800 kg	1.600 kg

2 Montage der Einfach-KlemmfüÙe

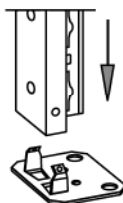

3 Einhängen der Fachbodenträger in die T-Profile

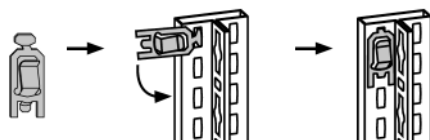

4 Einstecken der Fachböden in die Fachbodenträger

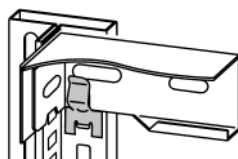

5 Anbringung der Kreuzstrebe

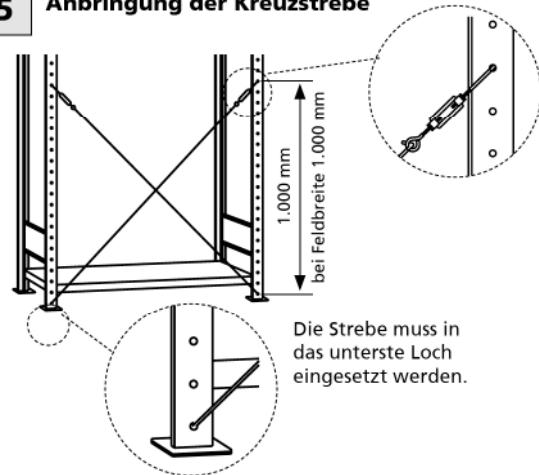

Kreuzstrebe bestehend aus:
2 x Spannschloss,
2 x Diagonalstrebe

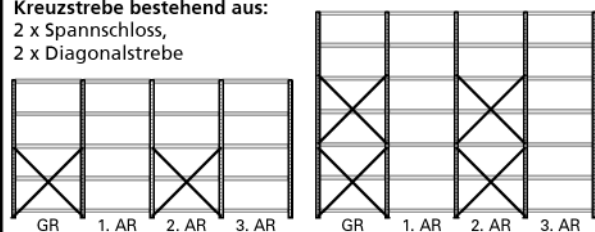

Bis 2.500 mm Regalhöhe: 1 Kreuzstreben jedes 2. Feld
2.525 - 3.000 mm Regalhöhe: 2 Kreuzstreben jedes 2. Feld

Bei Büroregalen mit einer Tiefe von 300 mm werden die vorderen T-Profile aus optischen Gründen mit glatter Front, die hinteren T-Profile mit Lochung geliefert. Bei Büroregalen mit einer Tiefe von 600 mm werden sowohl die vorderen als auch die hinteren T-Profile mit glatter Front geliefert.