

Gebrauchsanweisung für Plattformwagen

Handpritschenwagen, Tischwagen, Kombiwagen,
Magazinwagen, Kastenwagen, Etagenwagen, Werkstückwagen

BEG GmbH
Presselstraße 12
70191 Stuttgart
Germany

Gebrauchsanweisung für Plattformwagen

**Handpritschenwagen, Tischwagen, Kombiwagen, Magazinwagen,
Kastenwagen, Etagenwagen, Werkstückwagen**

Allgemeine Anforderung

Der Plattformwagen muss in Übereinstimmung mit den Angaben des Herstellers verwendet, instand gehalten und repariert werden. Er darf nicht verändert oder mit Anbaugeräten ausgerüstet werden, ohne sich davon zu vergewissern, dass er immer sicher ist.

Zerlegte Geräte sind nach der beiliegenden Montageanleitung aufzubauen.

Bestimmungsgemäße Verwendung

Der Plattformwagen dient dem Transport von Lasten und Gütern. Für die Beladung und bei Nichtbenutzung des Gerätes müssen die Feststellbremsen betätigt sein. Um die Standsicherheit des Plattformwagens nicht zu beeinträchtigen, muss dieser im unbeladenen oder beladenen Zustand langsam und ruckfrei bewegt werden.

Der Wagen darf nicht auf Fahrwegen mit einer Neigung $>2\%$ betrieben werden, darunter ausschließlich unbeladen.

Bei der Beladung ist auf eine gleichmäßige Lastverteilung zu achten.

Restrisiken

Gefahr beim Transport schwerer Lasten:

Die erforderlichen Kräfte zur Handhabung des Plattformwagens variieren mit der Größe der Last, dem Zustand des Bodens und dem Zustand des Plattformwagens.

Bei nicht gesicherter Last besteht die Gefahr des Herabfallens!

Wartung

Alle aufgeführten Geräte sind wartungsfrei.

Verbotene Verwendung

- Ein Plattformwagen darf wegen der Möglichkeit der Überlastung und eines Verlustes der Kontrolle nicht auf Gefällstrecken verwendet werden.
- Die Deichsel darf nicht in den rechten Winkel gedreht werden, um den Plattformwagen anzuhalten.
- Ein Plattformwagen darf nicht zum Transportieren von Personen verwendet werden.
- Ein Plattformwagen darf für Verwendungen, bei denen die Gefahr einer Überschreitung der Nenntagfähigkeit besteht, nicht verwendet werden.
- Plattformwagen dürfen nicht durch ein motorisiertes Fahrzeug gezogen werden.

Návod k použití plošinového vozíku

Ručně vedený plošinový vozík, stolový vozík, kombinovaný vozík, vozík se zásobníkem, dodávka, etážový vozík, vozík na obrobky

Všeobecné požadavky

Vozík musí být používán, udržován a opravován v souladu s údaji výrobce. Nesmí na něm být prováděny úpravy a není jej možné dovybavovat přídatnými zařízeními.

Demontované přístroje je nutno smontovat dle přiloženého montážního návodu.

Použití v souladu s určeným účelem

Valník slouží k dopravě nákladů a zboží.

V případě, že vozík nepoužíváte, je nutno zabrzdit jej ruční brzdou.

Aby nebyla ovlivněna stabilita vozíku, musí být jeho pohyb v nenaloženém nebo naloženém stavu pomalý a plynulý.

U nakloněných ploch nesmí sklon přesahovat 2 % a vozík nesmí být naložen. Je nutno dbát na stejnoměrné rozdělení zátěže.

Ostatní rizika

Riziko při přepravě těžkých břemen:

Síly potřebné pro manipulaci s valníkem se liší v závislosti na velikosti nákladu, stavu podlahy a stavu vozíku.

Zakázané použití

- Vozík nesmí být kvůli riziku přetížení a ztráty kontroly používán na nakloněných úsecích.
- Oj nesmí být natočena do pravého úhlu, aby bylo možno valník zastavit.
- Vozík nesmí být používán k přepravě osob.
- Vozík nesmí být používán pro účely, při nichž existuje riziko překročení jmenovité nosnosti.
- Vozíky nesmí být taženy motorizovaným vozidlem.

Brugsanvisning til ladvogne

Ladvogne m/trækstang, bordvogne, kombivogne, magasinvogne
kassevogne, reolvogne, værktøjsvogne

Generelt krav

Ladvognen skal anvendes, vedligeholdes og repareres i overensstemmelse med producentens angivelser. Der må ikke foretages ændringer på ladvognen og den må ikke udstyres med yderligere redskaber, uden at man altid først kontrollerer om alt er sikkert.

Adskilte redskaber skal påmonteres iht. vedlagte monteringsvejledning.

Bestemmelsesmæssig anvendelse

Ladvognen er beregnet til transport af last og gods.

Slå bremserne til, når vognen ikke er i brug.

For ikke at påvirke platformens stabilitet, skal denne i ulæstet eller læstet tilstand bevæges langsomt uden ryk.

På skråninger må hældningen ikke overskride 2% og vognen må ikke være belæstet.

Sørg for at lasten er fordelt jævnt.

Restrisici

Fare ved transport med tung last:

De nødvendige kræfter til håndtering af ladvognen varierer med lastens størrelse, jordens/gulvets tilstand og ladvognens tilstand.

Forbudt anvendelse

- En ladvogn må ikke anvendes på nedadgående terræn, da man på grund af muligheden for overbelastning kan miste kontrollen.
- Trækstangen må ikke drejes, så den er retvinklet, for at stoppe ladvognen.
- En ladvogn må ikke anvendes til transport af personer.
- En ladvogn må kun anvendes, hvis der ikke er fare for at overskride dens nominelle bæreevne.
- Ladvogne må ikke trækkes gennem et motoriseret køretøj.

Instrucciones de uso para vehículos de plataforma

Camiones de caja abierta a mano, carros transportadores con mesa, coches almacén, furgonetas, vehículos con estantes, carros portapiezas

Demanda general

El vehículo de plataforma tiene que usarse, mantenerse y repararse en concordancia con las especificaciones del fabricante. No se puede modificar ni equiparse con unidades adicionales sin haberse asegurado que dicha modificación está exenta de peligro.

Los útiles desarmados se arman conforme a las instrucciones de montaje adjuntas.

Uso conforme a su destino

El vehículo de plataforma sirve para transportar cargas y mercancías.

Se tiene que poner el freno de mano al no usarlo.

Para no reducir la estabilidad del vehículo de plataforma se tiene que mover lentamente y sin dar tirones tanto si está descargado como si está cargado.

La inclinación de la superficie no debe exceder un 2 % y el vehículo de plataforma tiene que estar descargado.

Ponga atención en que la carga esté repartida de un modo homogéneo.

Riesgos residuales

Peligro al transportar cargas pesadas:

Las fuerzas requeridas para manejar el vehículo de plataforma varían con la magnitud de la carga, el estado del suelo y el estado del vehículo de plataforma.

Uso prohibido

- No está permitido usar un vehículo de plataforma en pendientes a causa de la posibilidad de una sobrecarga y de una pérdida del control.
- No está permitido girar en ángulo recto la lanza para detener el vehículo de plataforma.
- No está permitido usar el vehículo de plataforma para transportar personas.
- No está permitido aplicar el vehículo de plataforma para usos en el que existe el peligro de que se exceda la capacidad de carga nominal.
- No está permitido tirar del vehículo de plataforma con un vehículo motorizado.

Käyttöohje: lavavaunut

FI

**Käsi­käyttöiset lavavaunut, tasovaunut, yhdistelmävaunut,
varastovaunut, laatikkovaunut, kerrosvaunut, tavaravaunut**

Yleiset vaatimukset

Lavavaunuja on käytettävä, kunnossapidettävä ja korjattava valmistajan antamien ohjeiden mukaisesti. Niitä ei saa muuttaa eikä varustaa laitteilla varmistumatta siitä, että niiden käyttö on siitä huolimatta turvallista. Osiin puretut laitteet on koottava asennusohjeissa kuvatulla tavalla.

Käyttötarkoituksen mukainen käyttö

Lavavaunut on tarkoitettu kuormien ja tavaroiden kuljettamiseen. Kun vaunut eivät ole käytössä, ne on lukittava paikoilleen jarruilla. Lavavaunuja on tyhjinä tai kuormitettuina siirrettävä hitaasti ja tasaisesti, jotta niiden tukevuus ei kärsisi. Kaltevilla pinnoilla pinnan kaltevuus ei saa ylittää 2 % eikä vaunuissa saa olla mitään tavaroita. Jaa kuorma aina tasaisesti.

Vaarat ja riskit

Painavien kuormien kuljetukseen liittyvä vaara:
Lavavaunujen käsittelyssä tarvittava voima vaihtelee kuorman koosta, lattian kunnosta ja lavavaunujen kunnosta riippuen.

Kielletty käyttö

- Lavavaunuja ei saa käyttää alamäessä ylikuormittumisen ja hallittavuuden menettämisen takia.
- Lavavaunuja ei saa pysäyttää kääntämällä vetoaisa suoraan kulmaan.
- Lavavaunuilla ei saa kuljettaa henkilöitä.
- Lavavaunuja ei saa käyttää käyttötarkoituksissa, joissa nimelliskantokyky saattaa ylittyä.
- Lavavaunuja ei saa vetää moottoriajoneuvoilla.

Notice d' utilisation pour chariots plate-forme

Chariots-diabes, chariots à plateaux, chariots modulaires, chariots porte-bacs, chariots à tablettes, chariots à outils

Généralités

Le chariot plate-forme doit être utilisé, entretenu et réparé selon les instructions du fabricant. Avant toute modification du chariot ainsi que tout équipement d'appareils auxiliaires, veillez à ce que ces interventions n'entravent pas la sécurité du chariot.

Les chariots livrés démontés doivent être montés selon la notice de montage ci-jointe.

Utilisation conforme

Le chariot plate-forme est destiné au transport de charges et de marchandises.

Les freins de stationnement sont à bloquer quand le chariot n'est pas utilisé. Afin de ne pas entraver la stabilité du chariot plate-forme, celui-ci doit être déplacé, chargé ou à vide, lentement et sans à-coups.

Sur les terrains en pente, l'inclinaison ne doit pas dépasser 2 % et le chariot plate-forme doit être vide.

Veiller à assurer une répartition régulière de la charge.

Risques

Risque lors du transport de charges lourdes :

Les forces nécessaires pour manipuler le chariot plate-forme varient en fonction de la taille de la charge, de l'état du sol et de l'état du chariot plate-forme.

Utilisation interdite

- Le chariot plate-forme ne doit pas être utilisé dans des pentes en raison du risque de surcharge et d'une perte de contrôle.
- Le timon ne doit pas être tourné à angle droit pour arrêter le chariot plate-forme.
- Le chariot plate-forme ne doit pas être utilisé pour transporter des personnes.
- Le chariot plate-forme ne doit pas être utilisé quand on court le risque de dépasser la charge admissible nominale.
- Le chariot plate-forme ne doit pas être tirés par un véhicule motorisé.

Instructions for platform trucks

**utility carts, portable tables, combination carts, magazine trucks,
box trucks, shelf trucks, wire trucks**

General requirements

The platform truck must be used, maintained and repaired in accordance with the manufacturer's instructions. It may not be altered or equipped with attachments without making sure beforehand that it will still be safe.

Equipment supplied flat-pack must be assembled according to the assembly instructions enclosed.

Proper use

The platform truck is intended for transporting loads and goods.

The parking brake must be set when the truck is not in use.

To avoid destabilizing the platform cart, it must be moved slowly and without abrupt actions, whether loaded or not.

The platform truck may not be used on slopes with a gradient of more than 2 % and then only if unloaded.

Ensure to distribute the load evenly.

Acceptable risks

Dangers when moving heavy loads:

The necessary forces for handling the platform truck vary with the size of the load, the condition of the floor and the condition of the platform truck itself.

Prohibited usages

- A platform truck may not be used on slopes owing to the possibility of overloading and losing control.
- The drawbar may not be turned at a right angle to stop the platform truck.
- A platform truck may not be used to carry persons.
- A platform truck may not be used if there is a danger that the recommended carrying capacity could be exceeded.
- Platform truck may not be pulled by a motorized vehicle.

Használati utasítás platós kocsikhoz

Vonórudas kézikocsik, asztalkocsik, többcélú kocsik, raktári kocsik, oldalfalvas kocsik, emeletes kocsik, anyagszállító kocsik

Általános követelmények

A platós kocsikat a gyártó előírásainak megfelelően kell használni, karbantartani valamint javítani. Változtatások végrehajtása, valamint a kocsi további kiegészítőkkal való felszerelése előtt győződjön meg arról, hogy a szerkezet biztonságos.

A szétszerelten szállított termékeket a mellékelt összeszerelési útmutató alapján kell összeállítani.

Rendeltetésszerű használat

A platós kocsi terhek és rakományok szállítására szolgál.

Amennyiben nem használják a kocsit, a rögzítő fékek alkalmazása ajánlott. Annak érdekében, hogy a platós kocsi stabilitását ne befolyásolják, az eszközt úgy üresen, mint terhelt állapotban, lassan és egyenletesen kell mozgatni.

A lejtők vagy emelkedők dőlésszöge nem haladhatja meg a 2 %-ot, és a kocsinak üresnek kell lennie.

Kérjük figyeljen az egyenletes teherelosztásra.

Egyéb veszélyek

Nehéz terhek szállításakor fennálló veszély:

A platós kocsi kezeléséhez szükséges erő mértéke a teher nagyságától, a talaj-, valamint a platós kocsi állapotától függően változik.

Tilos:

- A platós kocsik lejtős utakon történő használata, a túlterhelés, és annak veszélye miatt, hogy elvesztik az ellenőrzést a kocsi felett.
- A vonórudat a platós kocsi megállítása érdekében jobbra elfordítani.
- A platós kocsit személyek szállítására használni.
- A platós kocsit olyan esetekben használni, ha a névleges terhelhetőségi érték túllépésének veszélye áll fenn.
- A platós kocsikat másik, motorizált gépjárművel vontatni.

Istruzioni per l'uso per carrelli a pianale

Carrelli a pianale, carrelli a due ripiani, carrelli combinati, carrelli per magazzini, carrelli con sponde, carrelli a più ripiani, carrelli portautensili

Informazioni generali

Il carrello a pianale deve essere utilizzato, e sottoposto a manutenzione e riparato conformemente alle indicazioni del produttore. Non deve essere modificato oppure equipaggiato con accessori senza assicurarsi che la sua sicurezza non venga pregiudicata.

Gli apparecchi smontati devono essere assemblati seguendo le istruzioni per il montaggio accluse.

Istruzioni d'uso

Il carrello a pianale serve per il trasporto di carichi e merci. Se non utilizzato, azionare i freni di stazionamento.

Per non pregiudicarne la stabilità, il carrello a pianale vuoto oppure carico deve essere spostato lentamente e senza scosse. In caso di superfici inclinate, la pendenza non deve superare il 2% e il carrello a pianale deve essere scarico.

Assicurarsi che il carico sia ripartito uniformemente.

Rischi residui

Pericolo in caso di trasporto di carichi pesanti:

la forza necessaria per l'uso del carrello a pianale varia a seconda delle dimensioni del carico, delle condizioni del pavimento e dello stato del carrello.

Uso non consentito

- A causa della possibilità di sovraccarico e di perdita del controllo, il carrello a pianale non deve essere utilizzato su tratti in pendenza.
- Per fermare il carrello a pianale non posizionare il timone ad angolo retto.
- Il carrello a pianale non deve essere usato per il trasporto di persone.
- Il carrello a pianale non deve essere impiegato per usi che comportano il rischio di un superamento della portata nominale.
- Il carrello a pianale non deve essere trainato da un veicolo motorizzato.

Gebruiksaanwijzing voor platformwagens

**Platformwagens, tafelwagens, combiwagens, magazijnwagens,
bakwagens, etagewagens, materiaalwagens**

Algemene eisen

De platformwagen moet volgens de gegevens van de fabrikant gebruikt, onderhouden en gerepareerd worden. De platformwagen mag niet worden veranderd of met aanbouwapparaten worden uitgerust indien het niet zeker is dat hij nog steeds veilig is.

Losse onderdelen moeten aan de hand van de bijgeleverde montagehandleiding worden gemonteerd.

Doelmatig gebruik

De platformwagen is bestemd voor het transporteren van lasten en goederen.

De dubbele remmen op de zwenkwielen dienen te worden gebruikt wanneer de wagen niet mag rijden.

Om de standveiligheid van de platformwagen niet te verminderen, moet deze in beladen, als in onbeladen, toestand langzaam en zonder schokken worden bewogen.

Bij aflopende vloeren mag de helling niet meer dan 2% bedragen en moet de platformwagen onbeladen zijn.

Let op een gelijkmatige lastverdeling.

Overige risico's

Let op bij het transporteren van zware lasten:

het vereiste vermogen voor het gebruik van de platformwagen is afhankelijk van het laadgewicht, de hoedanigheid van de vloer en de toestand van de platformwagens.

Ongeoorloofd gebruik

- Een platformwagen mag op grond van de mogelijkheid van overbelasting of controleverlies niet worden gebruikt op aflopende vloeren.
- De dissel mag niet haaks worden gedraaid om de platformwagens te stoppen.
- Een platformwagen mag niet worden gebruikt voor het vervoeren van personen.
- Een platformwagen mag niet worden gebruikt wanneer gevaar bestaat voor overschrijding van het nominale laadvermogen.
- Platformwagens mogen niet worden getrokken door een gemotoriseerd voertuig.

Bruksanvisning for plattformvogner

Håndtraller, bordvogner, kombivogner, magasinvogner,
kassevogner, etasjevogner, montasjevogner

Generelle krav

Plattformvognen må brukes, vedlikeholdes og repareres i overensstemmelse med produsentens opplysninger. Den må ikke endres eller ustyres med påmonterte aggregater, uten at man på forhånd kontrollerer at den alltid er sikker.

Demonterte aggregater skal monteres i samsvar med den vedlagte monteringsanvisningen.

Formålstjenlig bruk

Plattformvognen brukes til transport av last og gods.

Parkeringsbremsene skal settes på når den ikke er i bruk.

For at plattformvognens stabilitet ikke skal nedsettes, må den beveges sakte og uten rykk når den er i ubelastet eller lastet tilstand.

Ved helling på bruksflatene må hellingen ikke overskride 2 %, og plattformvognen må ikke være lastet.

Kontroller at lasten er jevnt fordelt.

Resterende risikoer

Fare ved transport av tung last:

Den kraft som kreves for å håndtere plattformvognen, varierer i henhold til lastens størrelse, bakkens tilstand og plattformvognens tilstand.

Forbudt bruk

- På grunn av muligheten for overbelastning og tap av kontrollen er det ikke tillatt å bruke en plattformvogn på strekninger med fall.
- Draget må ikke dreies i rett vinkel for å stanse plattformvognen.
- Det er ikke tillatt å bruke en plattformvogn til å transportere personer med.
- Det er ikke tillatt å bruke en plattformvogn til bruksformål hvor det er fare for at nominell bæreevne kan overskrides.
- Det er ikke tillatt å trekke plattformvogner etter et motorkjøretøy.

Instrukcja obsługi wózków platformowych

Ręczny wózek ze skrzynią ładunkową, wózek stołowy, wózek kombi, wózek magazynowy, wózek skrzyniowy, wózek półkowy, wózek na półwyroby

Ogólne wymaganie

Wózek platformowy należy: używać, utrzymywać go w dobrym stanie i naprawiać zgodnie z informacjami producenta. Nie można wprowadzać w nim zmian lub wyposażać w oprzyrządowanie doczepiane bez właściwego zabezpieczenia.

Rozłożone narzędzia należy złożyć według załączonej instrukcji montażu.

Stosowanie zgodne z przeznaczeniem

Wózek platformowy służy do transportu różnych ładunków.

Hamulce postojowe należy uruchamiać, gdy wózek nie jest używany.

Aby nie zakłócać stateczności wózka platformowego, należy w stanie załadowanym lub nie załadowanym poruszać go powoli i bez szarpania.

W przypadku pochylonych powierzchni nachylenie nie może przekraczać 2 % i wózek platformowy musi być nie załadowany.

Należy uważać na równomierne rozłożenie ciężaru.

Pozostałe ryzyka

Niebezpieczeństwo w trakcie transportu ciężkich ładunków:

Siły niezbędne do manipulowania wózkiem platformowym zmieniają się w zależności od wielkości ładunku, stanu podłoża i stanu wózka platformowego.

Stosowanie niezgodne z przeznaczeniem

- Wózek platformowy nie może być używany na odcinkach drogi ze spadkiem z powodu możliwości przeciążenia i utraty kontroli.
- Nie można przekręcać dyszla pod kątem prostym w celu zatrzymania.
- Wózek platformowy nie może być stosowany do transportu osób.
- Wózek platformowy nie może być używany w przypadku, gdy istnieje ryzyko przekroczenia nośności znamionowej.
- Wózki platformowe nie mogą być ciągnięte przez pojazd silnikowy.

Instruções de Uso para carros de plataforma

carros plataforma de mão, carros de bancada, carros versáteis, carros de armazém, carros de caixa, carros de 2 níveis, carros de oficina

Requisito geral

O carro plataforma deve ser empregue, conservado e reparado de acordo com as instruções do fabricante. Não deve ser modificado nem equipado com acessórios, sem assegurar-se que permanece seguro em todas as circunstâncias.

Carros fornecidos desmontados devem ser montados conforme as instruções de montagem anexas.

Emprego conforme as prescrições

O carro plataforma serve para o transporte de cargas e objectos.

Quando o carro não é usado devem ser accionados os travões de bloqueio. Para não prejudicar a segurança do carro de plataforma, o mesmo deve ser movido devagar e sem solavancos, tanto com e sem carga.

Nos trajectos inclinados o declive não deve ultrapassar os 2 % e o carro de plataforma deve estar sem carga.

Há que ter em atenção à distribuição uniforme da carga.

Riscos residuais

Risco no transporte de cargas pesadas:

as forças necessárias para a manobra do carro de plataforma variam em função do tamanho da carga, do estado do piso e sua condição.

Emprego inadmissível

- Por motivo da possibilidade de uma sobrecarga e da perda do controlo, o carro de plataforma não deve ser empregue em trajectos com declive.
- Não se admite girar a lança ao ângulo recto a fim de parar o carro de plataforma.
- Não se admite empregar o carro de plataforma para o transporte de pessoas.
- Não se admite empregar o carro de plataforma em situações onde há risco de ultrapassar a sua capacidade nominal.
- Os carros de plataforma não devem ser movidos por um veículo motorizado.

Инструкция по эксплуатации платформенных тележек

Ручные грузовые тележки, тележки-столики, универсальные тележки, складские тележки, тележки с ящиком для пластмассового лотка, тележки-этажерки, тележки для мастерских

Общие требования

Платформенная тележка должна использоваться, содержаться в исправном состоянии и подвергаться ремонту в соответствии с указаниями изготовителя. Ее нельзя подвергать переделке или оснащать дополнительными устройствами, не убедившись в безопасности ее использования.

Монтаж разобранных устройств следует производить в соответствии с прилагаемой инструкцией по монтажу.

Использование устройства в соответствии с его назначением

Платформенная тележка предназначена для транспортировки грузов и материалов.

Когда тележка не используется, необходимо включить тормоз со стопорным устройством.

Чтобы не ухудшать устойчивость платформенной тележки, ее необходимо перемещать в порожнем или груженом состоянии медленно и без рывков.

При наклонных поверхностях наклон не должен превышать 2%, а платформенная тележка должна быть порожней.

Обращайте внимание на равномерное распределение нагрузки.

Остаточные риски

Опасность при транспортировке тяжелых грузов:

Необходимые для обращения с платформенной тележкой усилия варьируются в зависимости от величины груза, состояния поверхности и состояния платформенной тележки.

Запрещенные виды использования

- Платформенную тележку в связи с возможностью перегрузки и потери контроля нельзя использовать на опасных участках.
- Тяговое устройство нельзя поворачивать в правый угол, чтобы остановить платформенную тележку.
- Платформенную тележку нельзя использовать для транспортировки людей.
- Платформенную тележку нельзя использовать в тех случаях, когда существует опасность превышения номинальной грузоподъемности.
- Платформенные тележки нельзя перемещать с помощью снабженных двигателем транспортных средств.

Bruksanvisning för plattformsvagnar

**Handtransportvagnar, platåvagnar, kombivagnar, magasinivagnar,
lådvagnar, hyllvagnar, vagnar för arbetsstycken**

Allmänna krav

Plattformsvagnen ska användas enligt tillverkarens uppgifter och underhållas och repareras på av tillverkaren föreskrivet sätt. Den får inte förändras eller utrustas med påbyggnader utan att man först har övertygat sig om att vagnen är absolut säker.

Demonterade vagnar ska monteras ihop enligt den bifogade monteringsanvisningen.

Föreskriven användning

Plattformsvagnen är avsedd för att transportera laster och gods.

Om vagnen inte används ska parkeringsbromsen aktivieras.

För att säkerställa plattformsvagnens stabilitet ska den alltid flyttas långsamt och utan ryck, både när den är tom och när man transporterar en last med den.

Plattformsvagnen måste vara tom när den används på lutande ytor och lutningen får inte vara större än 2 %.

Se till att lasten fördelas jämnt.

Faror och risker

Risk vid transport av tunga laster:

De krafter som behövs för att hantera plattformsvagnar varierar i förhållande till hur stor lasten är, golvet tillstånd och plattformsvagnens tillstånd.

Ej tillåten användning

- På grund av möjligheten att överbelasta plattformsvagnen får den inte användas på ställen som lutar nedåt, eftersom man då lätt kan förlora kontrollen över den.
- Dragstången får inte svängas i en rät vinkel för att stoppa plattformsvagnen.
- Plattformsvagnen får inte användas till att transportera personer.
- All användning där det finns risk för att plattformsvagnens nominella bärformåga överskrids är förbjuden.
- Plattformsvagnar får inte dras med hjälp av motorfordon.

Navodilo za uporabo ploskega vozička

ročni ploski vozički, mizni vozički, kombinirani vozički, skladiščni vozički, zaprti škatlasti vozički, nivojski vozički, vozički za orodje

Splošne zahteve

Uporabljajte, vzdržujte in popravljajte ploski voziček v skladu z navodili proizvajalca. Ne spreminjajte vozička in ga ne opremljajte z dodatnimi napravami, če se prej ne prepričate, da je to povsem varno. Sestavite razstavljeni voziček po priloženih navodilih.

Namenska uporaba

Ploski voziček služi za transport bremen in materiala. Kadar voziček ni v uporabi, morajo biti vključene zavore (oz. zavori). Da ne bi zmanjšali stabilnosti vozička, pomikajte obremenjen ali neobremenjen voziček počasi in enakomerno. Pri vožnji po strmini naklon ne sme presegati 2 % in voziček ne sme biti obremenjen.

Poskrbite za enakomerno porazdelitev teže.

Ostale nevarnosti

Nevarnost pri transportu težkega tovora: sila, potrebna za upravljanje vozička, je odvisna od mase tovora, lastnosti podlage in stanja vozička.

Prepovedana uporaba

- Vozička zaradi možnosti preobremenitve ali izgube nadzora nad njim ne smete uporabljati na strmini.
- Ne obračajte ojnice pod pravim kotom z namenom, da bi zadržali voziček.
- Vozička ne smete uporabljati za prevoz oseb.
- Ne uporabljajte vozička v namene, pri katerih je nevarnost, da pride do preobremenitev.
- Vozička ni dovoljeno vleči z motornim vozilom.

Návod na použitie plošinového vozíka

Ručne vedený plošinový vozík, stolový vozík, kombinovaný vozík, vozík so zásobníkom, dodávka, etážový vozík, vozík na obrobky

Všeobecné požiadavky

Vozík musí byť používaný, udržiavaný a opravovaný v súlade s údajmi výrobcu. Nesmú na ňom byť vykonávané úpravy a nie je možné ho dovybavovať prídavnými zariadeniami.

Demontované zariadenia je nutné zmontovať podľa priloženého montážneho návodu.

Použitie v súlade s určeným účelom

Valník slúži k doprave nákladov a tovaru.

V prípade, že vozík nepoužívate, je nutné ho zabrzdiť ručnou brzdou.

Aby nebola ovplyvnená stabilita vozíka, musí byť jeho pohyb v nenaloženom alebo naloženom stave pomalý a plynulý.

U naklonených plôch nesmie sklon presahovať 2% a vozík nesmie byť naložený. Je nutné dbať na rovnomerné rozdelenie záťaže.

Ostatné riziká

Riziko pri preprave ťažkých bremien:

Sily potrebné pre manipuláciu s valníkom sa líšia v závislosti na veľkosti nákladu, stave podlahy a stave vozíka.

Zakázané použitie

- Vozík nesmie byť kvôli riziku preťaženia a straty kontroly používaný na naklonených úsekoch.
- Oje nesmie byť natáčené do pravého uhla, aby bolo možné valník zastaviť.
- Vozík nesmie byť používaný pre účely, pri ktorých existuje riziko prekročenia menovitej nosnosti.
- Vozíky nesmú byť ťahané motorizovaným vozidlom.

Platformlu Arabalar Kullanma Kılavuzu

**El arabaları, Servis arabaları, Çok amaçlı arabalar, Taşıma arabaları,
Kasalı arabalar, Katlı arabalar, Alet arabaları**

Genel Bilgiler

Platformlu arabaların kullanımı, bakımı ve onarımı üretici firmanın talimatlarına riayet edilerek yapılacaktır. Platformlu arabaların üzerinde değişiklik yapmak veya güvenli olup olmadığı kesin olarak belirlenmeyen ek donanımları monte etmek yasaktır.

Demonte olan arabalar ekteki montaj kılavuzunda gösterilen bilgilere göre monte edilir.

Kullanım Amacına Uygun Kullanma

Platformlu arabalar yük ve malların taşınmasında kullanılır.

Araba kullanılmadığında freni çekilebilir.

Platformlu arabaların durma emniyetini etkilememek için araba, yüklü veya boş durumdayken yavaşca ve ani hareket ettirmeden hareket ettirilecektir.

Eğimli yollarda eğim oranı % 2'den fazla olmamalı ve araç yüklü olmamalıdır. Yüklenecek yükün araba üzerine eşit şekilde dağıtılmasına dikkat edilmelidir.

Riskler

Ağır yüklerin taşınmasında ortaya çıkacak tehlikeler:

Platformlu arabaları kullanmak için sarf edilecek kuvvet; taşınacak yükün büyüklüğü, zeminin özelliği ve platformlu arabaların durumuna göre farklılık gösterir.

Yasak Olan Kullanımlar

- Platformlu arabaların, aşırı yüklenme ve kullanıcının araba üzerindeki kontrolünü kaybedebilme riskinden dolayı yokuş aşağı kullanılması yasaktır.
- Platformlu arabaların durdurulması için çekme kolunun dikey konuma getirilmesi yasaktır.
- Platformlu arabaların insan taşıma için kullanılması yasaktır.
- Platformlu arabaların, belirtilen taşıma kapasitesini aşma tehlikesi olan durumlarda kullanılması yasaktır.
- Platformlu arabaların motorlu araç tarafından çekilmesi yasaktır.

BEG GmbH
Presselstraße 12
70191 Stuttgart
Germany

Montage-Anleitung für Plattformwagen Serie W 300

D

Sie haben Ihren neuen Plattformwagen zerlegt – deshalb sehr frachtgünstig – erhalten.

Die Montage ist ganz einfach, siehe Skizze:

Schiebebügel und gegebenenfalls Seitenwände mit der Kröpfung nach außen in die Aussparung der Ladefläche stecken und mit den beiliegenden Schrauben M 12 und U-Scheiben von unten fest verschrauben.

Traverse mit Lenkrollen unter den Fahrrahmen auf der Schiebebügelseite mit den Schrauben M 12 und U-Scheiben fest verschrauben.

Traverse mit Bockrollen auf der gegenüberliegenden Seite unter den Fahrrahmen mit den Schrauben M 12 und U-Scheiben fest verschrauben.

Schlüssel liegt bei.

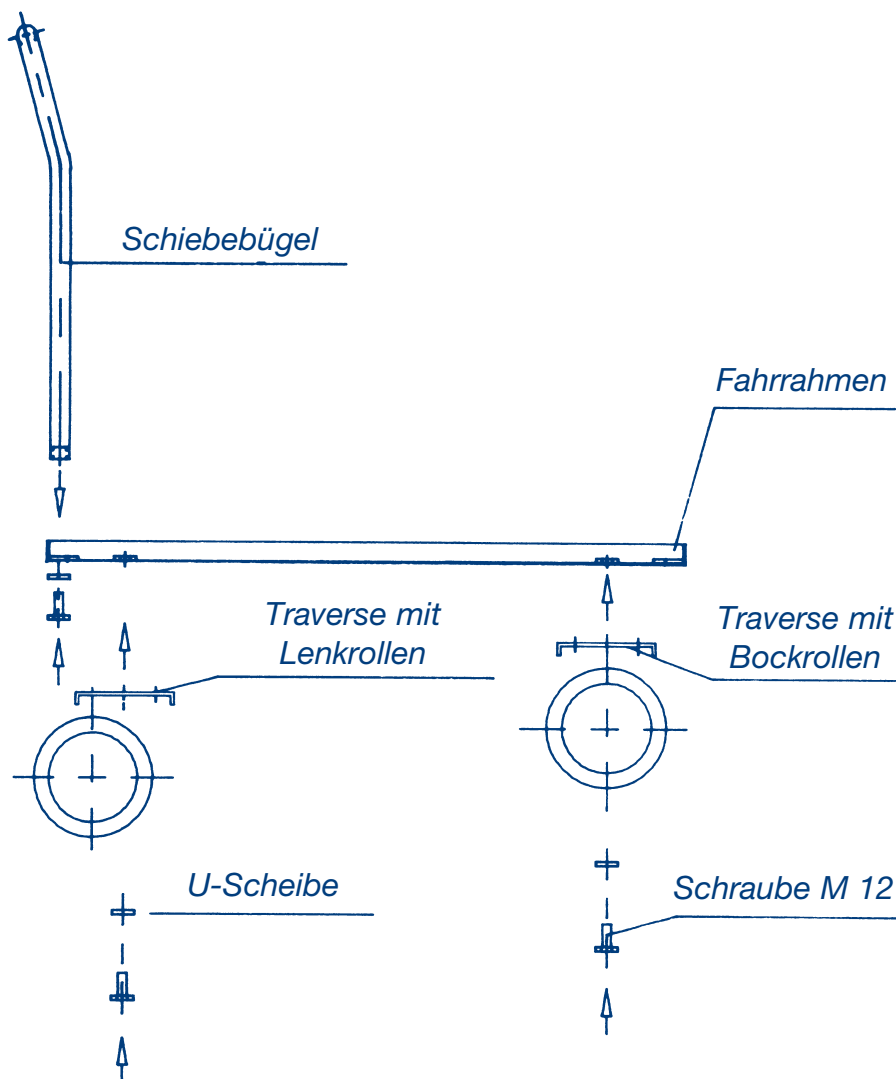

Ihr neuer Plattformwagen ist einsatzbereit.

Návod k montáži pro plošinový vozík série W 300

Obdrželi jste svůj nový plošinový vozík rozebraný, což je velmi výhodné pro dopravu.

Montáž je docela jednoduchá, viz náčrtek:

Manipulační rukojeť a případně boční stěny s vyhnutím směrem ven zasunout do výřezů ložné plochy a zespodu pevně přišroubovat šrouby M 12 s U-podložkami, které jsou součástí dodávky.

Pod podvozkovým rámem na straně manipulační rukojeti pevně přišroubovat příčník s vodícími kladkami pomocí šroubů M 12 a U-podložek.

Na protilehlé straně pod podvozkovým rámem pevně přišroubovat příčník s pevnými kladkami pomocí šroubů M 12 s U-podložkami.

Klíč je součástí dodávky.

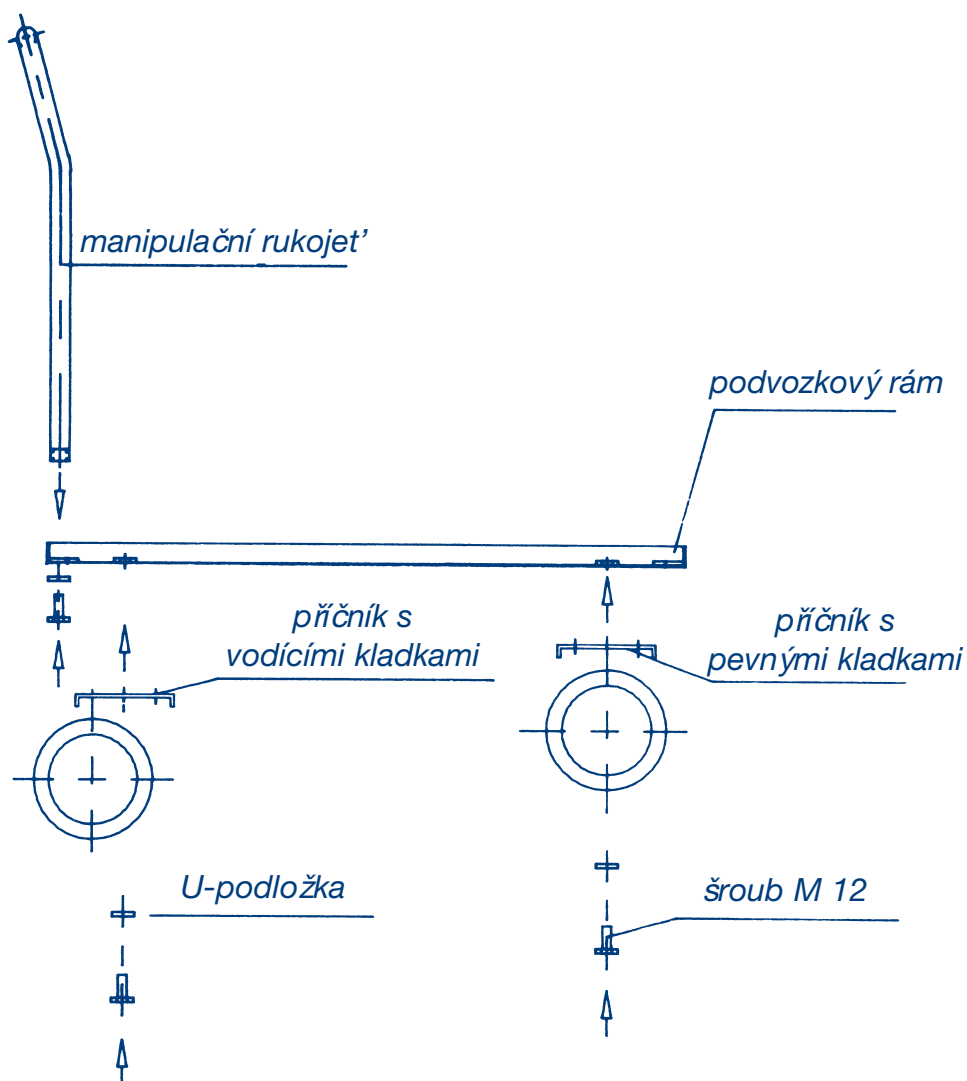

Váš nový plošinový vozík je připravený k použití.

Monteringsvejledning for platformsvogn Serie W 300

For at gøre leveringen lettere, har De modtaget platformsvognen umonteret.

Monteringen er ganske enkel – se skitse.

Gavlbjælken og hvis der forekommer sidestykker, som skal være vendt mod ydersiden, placeres i udfræsningen på vognbunden og skrues fast fra undersiden med vedlagte M 12 skruer og låseskiver. Styrehjulene placeres under håndtaget på vognrammen og skrues fast fra undersiden med M 12 skruer og låseskiver. De faste hjul placeres på modsatte side og skrues fast fra underside med M 12 skruer og låseskiver.

Nøgle følger med skruenøgle medfølger.

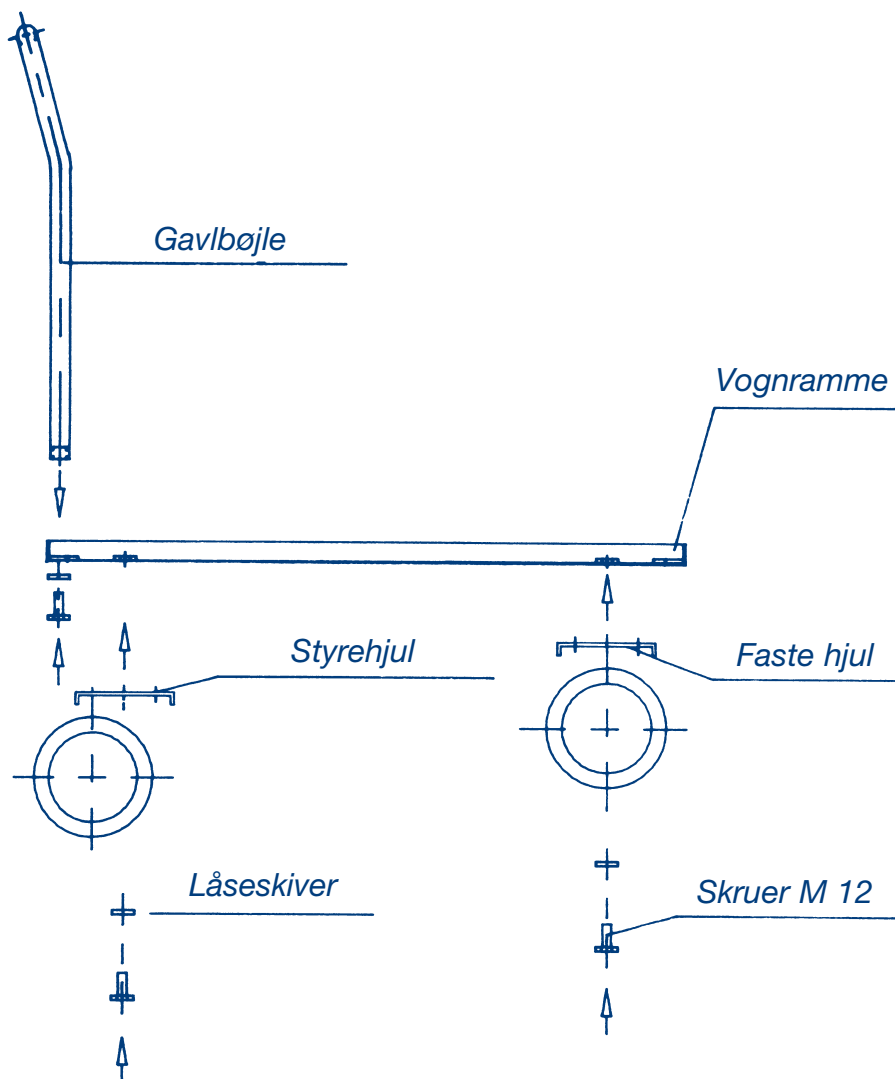

Deres nye platformsvogn er klar til at tage i brug.

Instrucciones de montaje para carro de plataforma Serie W 300

Usted ha recibido su nuevo carro desmontado.

El montaje es muy sencillo, vea croquis:

Colocar la pieza frontal y, en su caso, las paredes laterales con el acodamiento hacia fuera en los escotes de la superficie de carga y sujetarla firmemente desde abajo con los tornillos M 12 y las arandelas en forma de U. Sujetar firmemente el travesaño con las ruedas orientables debajo del chasis en el lado de la manija, usando los tornillos M 12 y las arandelas en forma de U.

En el lado opuesto, atornillar el travesaño con las ruedas de caballete debajo del chasis.

Se adjunta una llave apropiada.

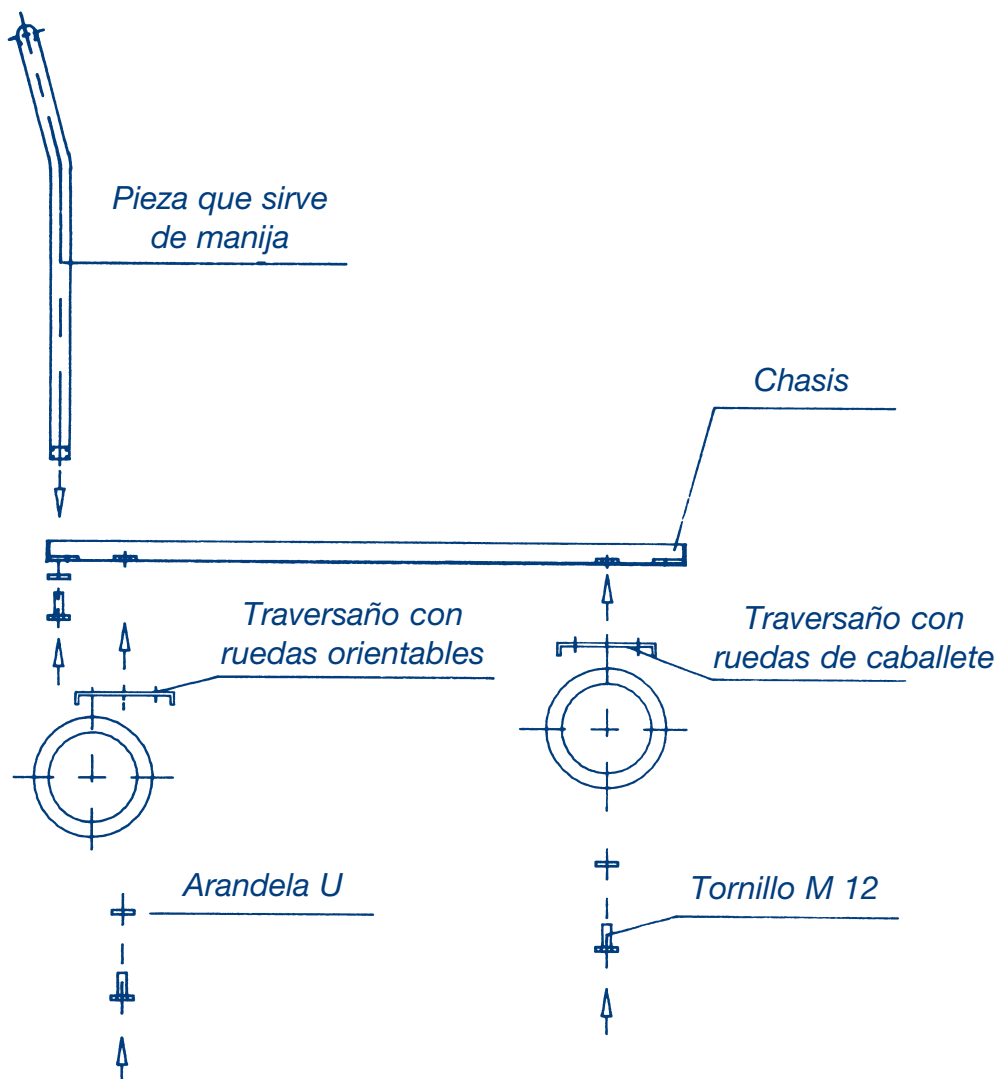

Su nuevo carro está listo para su uso.

Asennusohje

sarjan W 300 tasovaunuille

FI

Tasovaunu toimitetaan osina jotta kuljetus olisi helpompi.

Asennus on yksinkertaista-katso kuvaa.

Kahva ja mahdolliset sivulevyt jotka ovat ulospäin käännetyt, sijoitetaan kuormatason hahloihin ja ruuvataan alapuolelta kiinni mukana seuraavilla M 12 ruuveilla ja lukitusprikkoilla.

Kääntyvät pyörät asetetaan runkoon kahvan alle ja ruuvataan alapuolelta kiinni M 12 ruuveilla ja lukitusprikkoilla.

Kiinteät pyörät sijoitetaan vastakkaisilla reunoille ja ruuvataan alta kiinni M 12 ruuveilla ja lukitusprikkoilla.

Työkalu sis.toimitukseen.

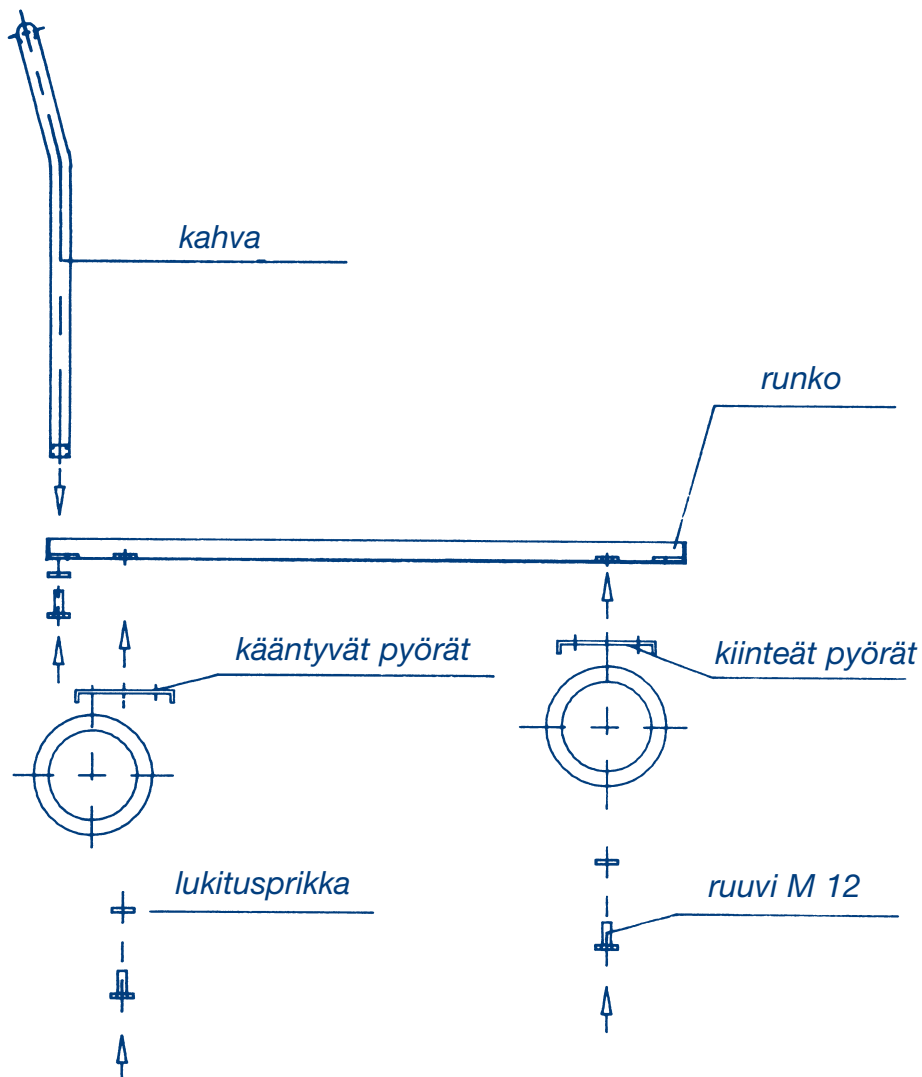

Uusi tasovaununne on käyttövalmis.

Notice de montage chariot plate-forme série W 300

Votre nouveau chariot plate-forme est arrivé!

Son montage est très simple:

Positionnez la barre de poussée dans les évidements de la plate-forme, coude du tube vers l'extérieur. Faites de même avec les panneaux latéraux éventuels. Vissez le tout par le dessous à l'aide des boulons M 12 et des rondelles.

Montez les traverses avec roulettes pivotantes sous le châssis, du côté de la barre de poussée, les traverses avec roulettes fixes du côté opposé. Utilisez pour cela les boulons M 12 et les rondelles.

Clé de montage jointe à la livraison.

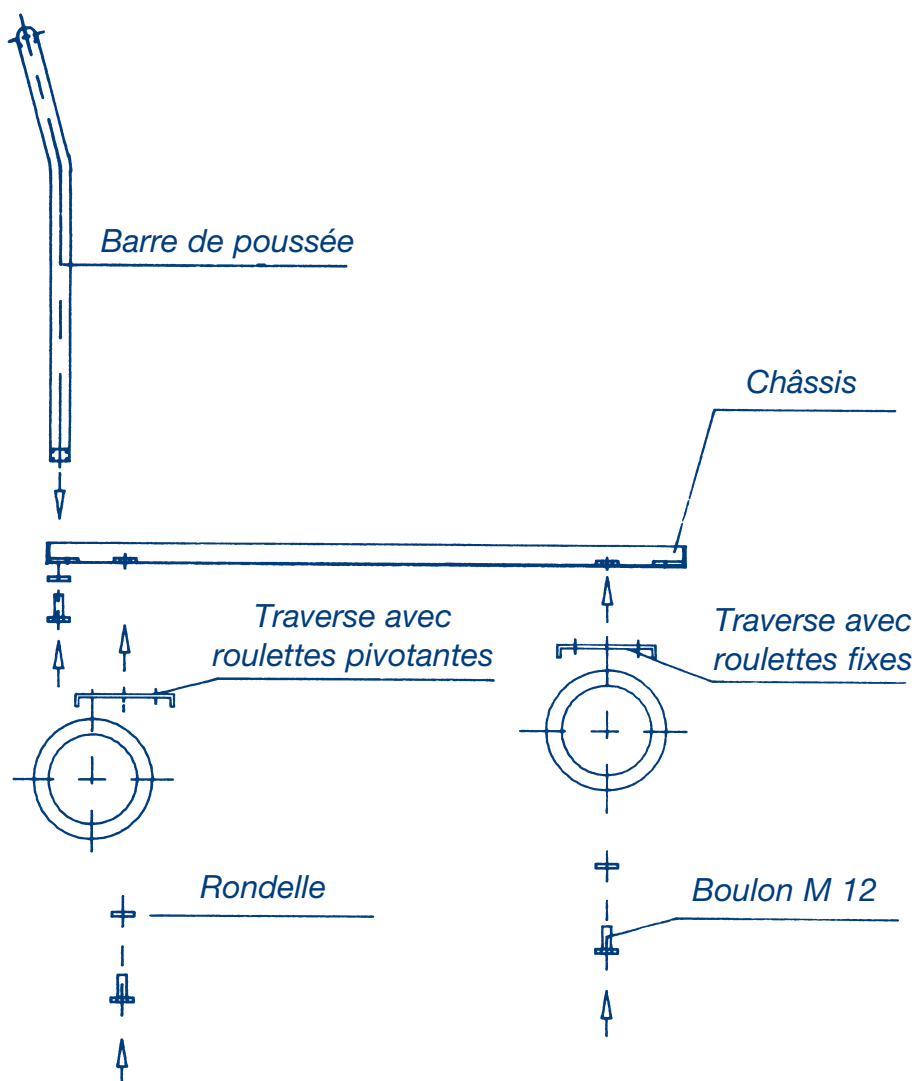

Votre chariot plate-forme est prêt à l'emploi!

Assembly instructions for platform truck series W 300

Your new platform truck is supplied with a removable bolt-on push handle to reduce transport charges.

Assembly is quite simple; see sketch:

Insert the push handle (and side panels, if on order) with the angled upper part facing outside into the recesses in the platform and fix them from beneath by the bolts M 12 and washers enclosed.

Fix the traverse with the swivel castors to the chassis on the push handle side with bolts M 12 and washers.

Fix the traverse with the fixed castors on the opposite of the chassis with bolts M 12 and washers.

The correct spanner is enclosed.

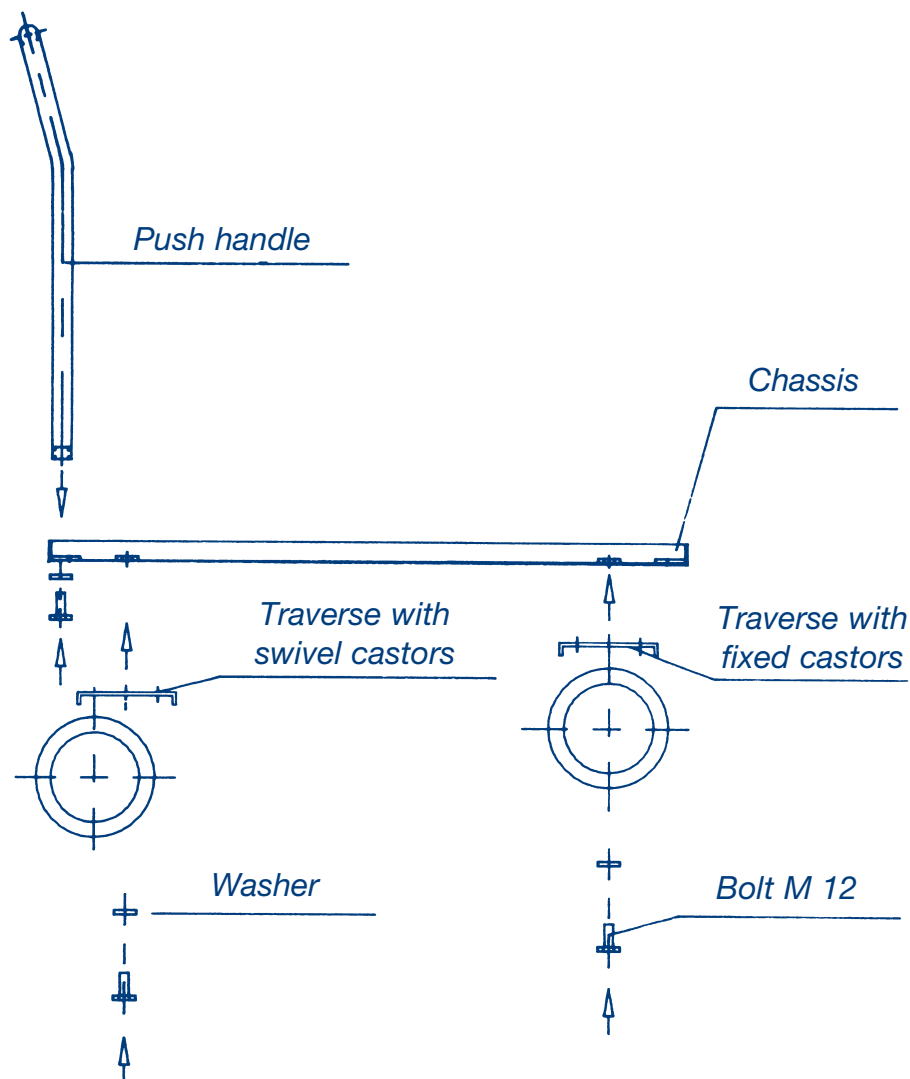

Your new platform truck is ready to use.

Szerelési útmutató

W 300 sorozatú raktári kocsihoz

Ön új raktári kocsiját – a szállítás szempontjából nagyon előnyösen – szétszerelt állapotban kapta.

Az összeszerelés rendkívül egyszerű, lásd az ábrát:

Dugja bele a fogantyút a könyökhajlítással kifelé, adott esetben az oldalfalakat is a rakfelületen lévő lyukba, és a mellékelt M 12 csavarokkal és U-alátétekkel alulról szorosan csavarozza be.

A kereszttartót a beálló görgőkkel a fogantyú felőli oldalon az alvázkeret alá kell M 12 csavarokkal és U-alátétekkel szorosan odacsavarozni.

A fix görgős kereszttartót a szemközti oldalon kell az alvázkeret alá M 12 csavarokkal és U-alátétekkel szorosan odacsavarozni.

Csavarkulcs mellékelve.

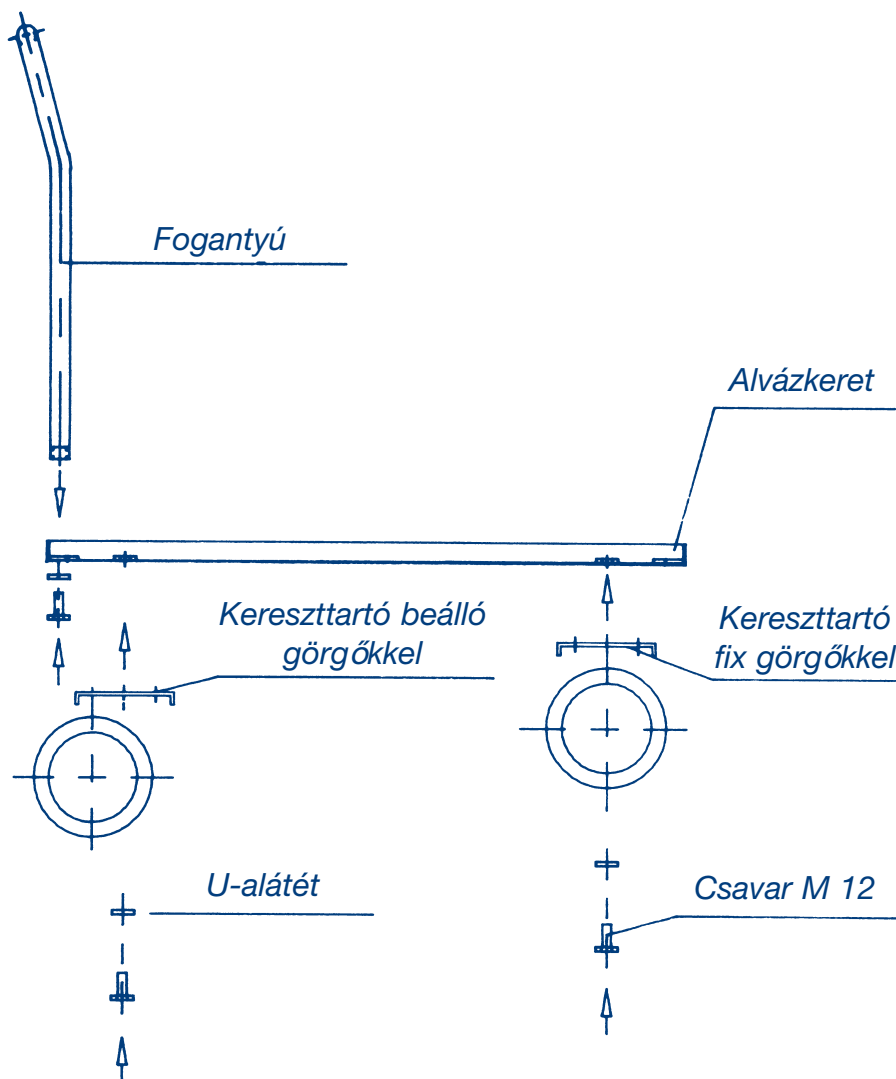

Az új polcos kocsi használatra kész.

Istruzioni di montaggio per carrello a pianale serie W 300

Il carrello a pianale viene consegnato smontato, in modo da facilitarne il trasporto.

Il montaggio, illustrato nello schizzo, è molto semplice:

Inserire l'impugnatura e le eventuali sponde con la piegatura a gomito rivolta verso l'esterno negli appositi fori ricavati nel pianale e fissando bene le viti M 12 e le ralle a U. Fissare il supporto delle rotelle pivotanti sul lato dell'impugnatura sotto il pianale, utilizzando le viti M 12 e le ralle a U.

Avvitare le rotelle a supporto fisso sul lato opposto del pianale, utilizzando le viti M 12 e le ralle a U.

La chiave è inclusa nella confezione.

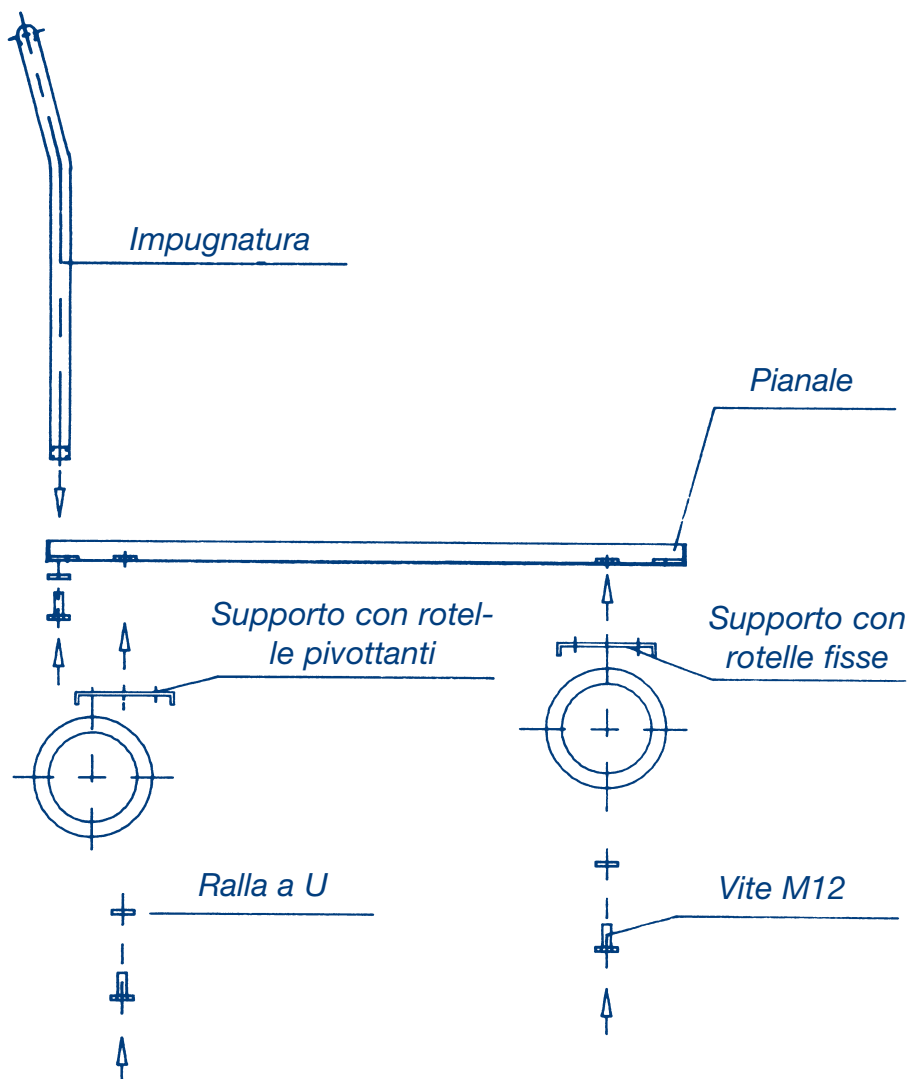

Il Vostro nuovo carrello a ripiani è ora pronto per l'uso.

Montage-instructie voor platformwagen serie W 300

U heeft uw nieuwe platformwagen gedemonteerd ontvangen.

De montage is heel eenvoudig (zie montageschets):

De duwbeugel en de eventuele zijwanden met de omgebogen bovenkant naar buiten, in de uitsparingen van het laadvlak steken en met de bijgeleverde bouten M 12 en veerringen aan de onderzijde stevig vastdraaien. Traverse met zwenkwielen onder het rijframe aan de duwbeugelzijde met de bouten M 12 en veerring vastdraaien.

Traverse met bokwielen aan de tegenoverliggende zijde tegen het rijframe met de bouten M 12 en veerringen vastdraaien.

Sleutel bij levering inbegrepen.

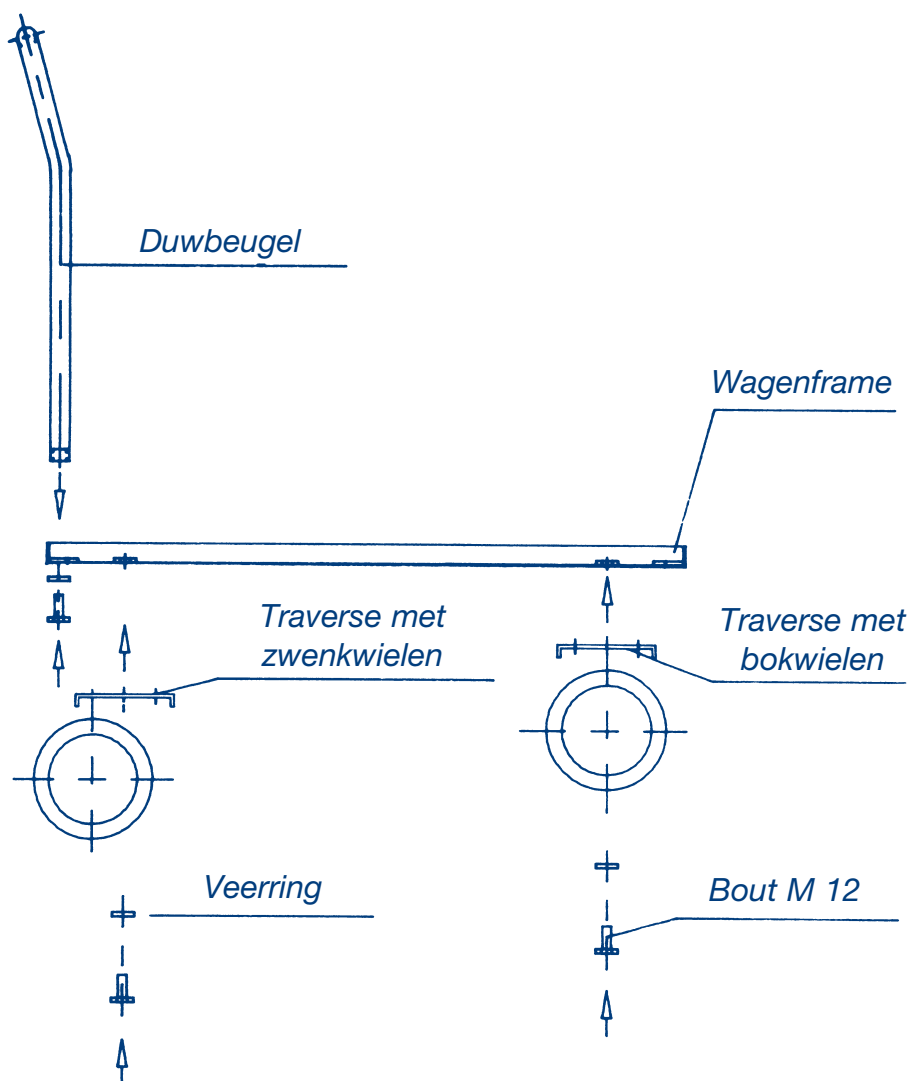

Uw nieuwe platformwagen is klaar voor gebruik.

Monteringsanvisning for plattformvogner serie W 300

NO

Dere har fått levert en plattformvogn i deler, det er fordi den da er lettere og frakte.

Monteringen er enkel - se tegningen.

Håndtaket og sideveggene (på noen vogner) plasseres i det utfreste sporet på lasteplaten og skrus fast på undersiden med vedlagte M 12 skruer og muttere. De svingbare hjulene plasseres under håndtaket på vognerammen og skrus fast på undersiden med M 12 skruer og muttere. De faste hjulene monteres på motsatt side og skrus fast på undersiden med M 12 skruer og muttere. Verktøy følger med.

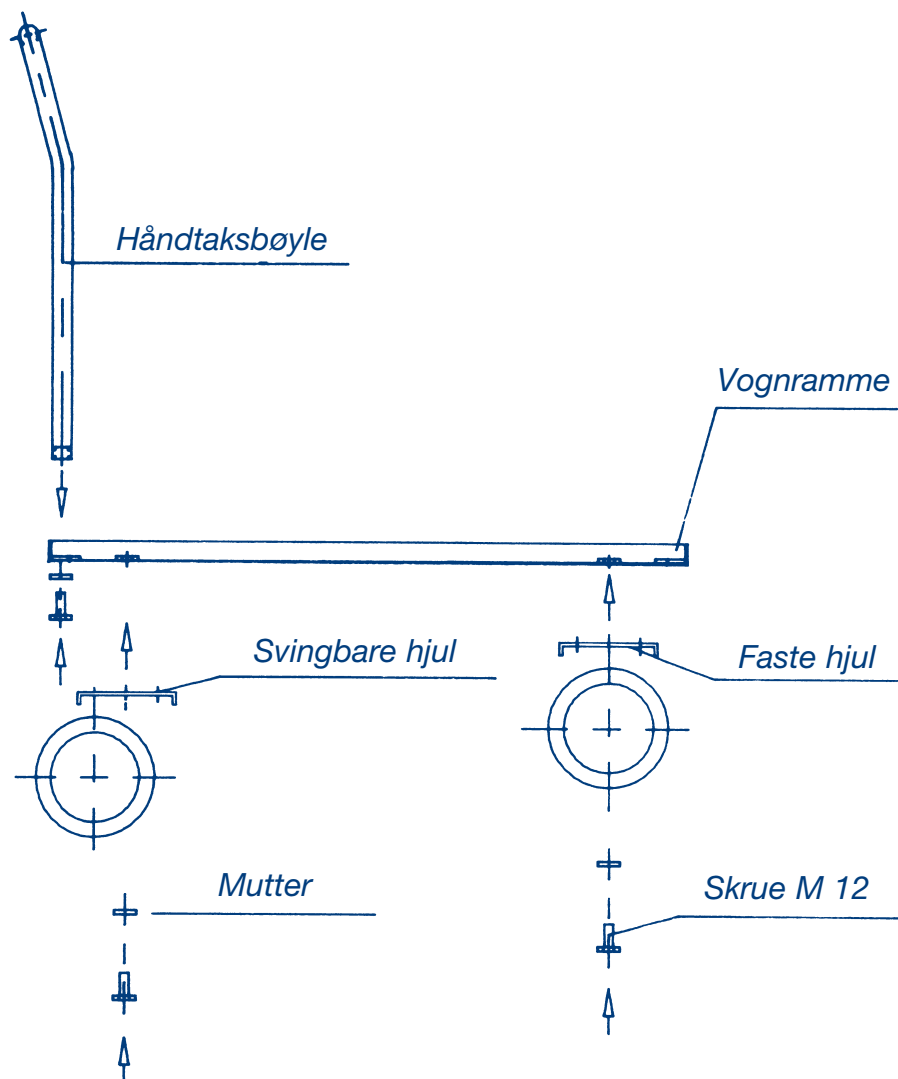

Deres nye plattformvogn er nå klar til bruk.

Instrukcja montażu wózka piętrowego serii W 300

Wózek dostarczony jest Państwu w częściach – co ułatwia transport i obniża jego koszty.

Montaż jest zupełnie prosty, patrz szkic:

Pałąk do przemieszczania i, jeżeli są ścianki wzdłużne, wetknąć zagięciem na zewnątrz w wyłobienie znajdujące się w powierzchni ładunkowej i mocno przykręcić go od dołu załączonymi śrubami M 12 z podkładkami.

Śrubami M 12 z podkładkami przykręcić trawersę z kółkami skrętnymi, u dołu, do ramy jezdnej po stronie pałąka do przemieszczania.

Trawersę z kółkami wsporczymi przykręcić śrubami M 12 z podkładkami po przeciwnej stronie, u dołu ramy jezdnej.

Klucz w załączeniu.

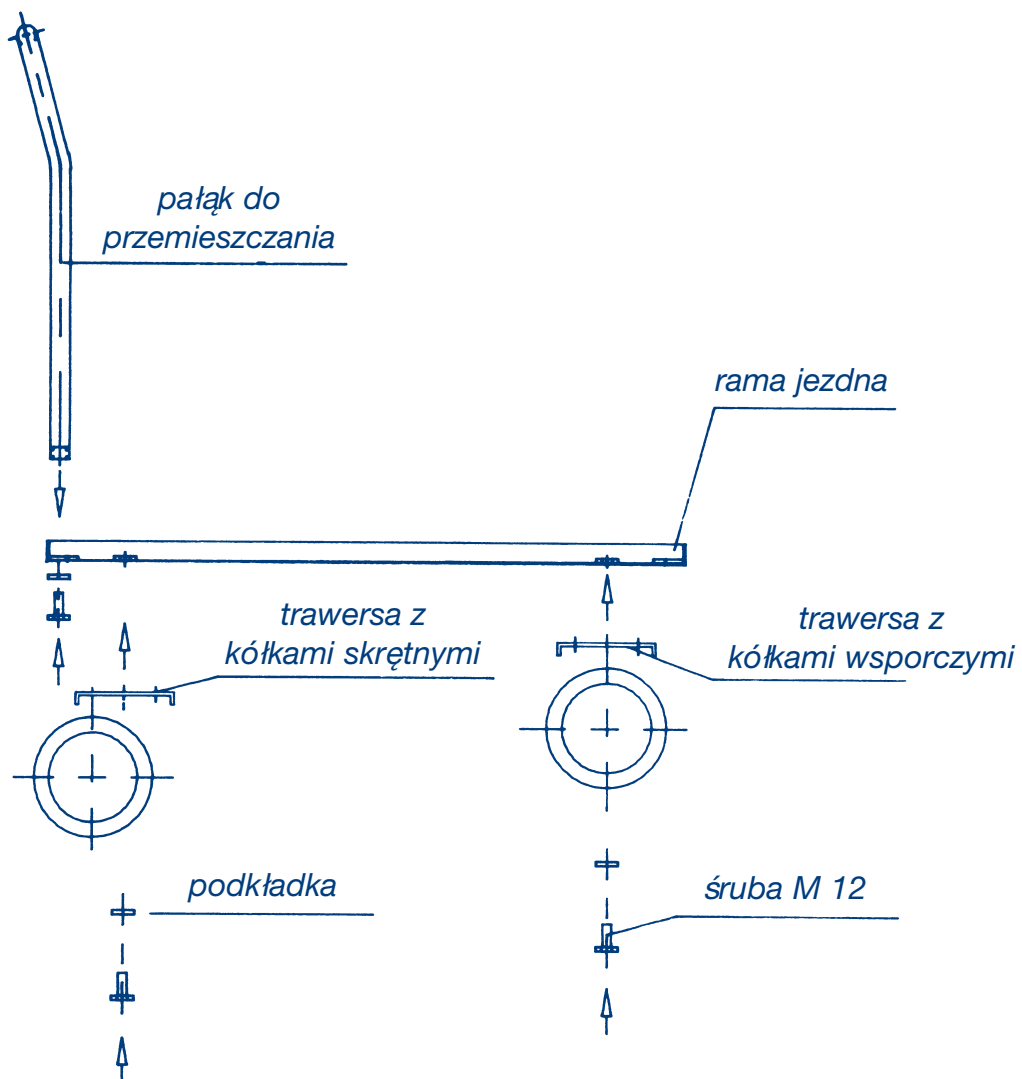

Państwa nowy wózek jest gotowy do użytku.

Instruções de montagem para carros de plataforma da série W 300

Recebeu o seu carro de plataforma em peças.

A montagem é extremamente simples, conforme o esquema:

Introduzir o arco de empurrar e, dado o caso, os painéis laterais com a curvatura para fora no entalhe da superfície de carga e aparafusá-lo bem por baixo com os parafusos M 12 e os discos U fornecidos conjuntamente.

Fixar a travessa com as rodas orientáveis do lado oposto por baixo do chassi com os parafusos M 12 e os discos U. A respectiva chave está incluída no fornecimento.

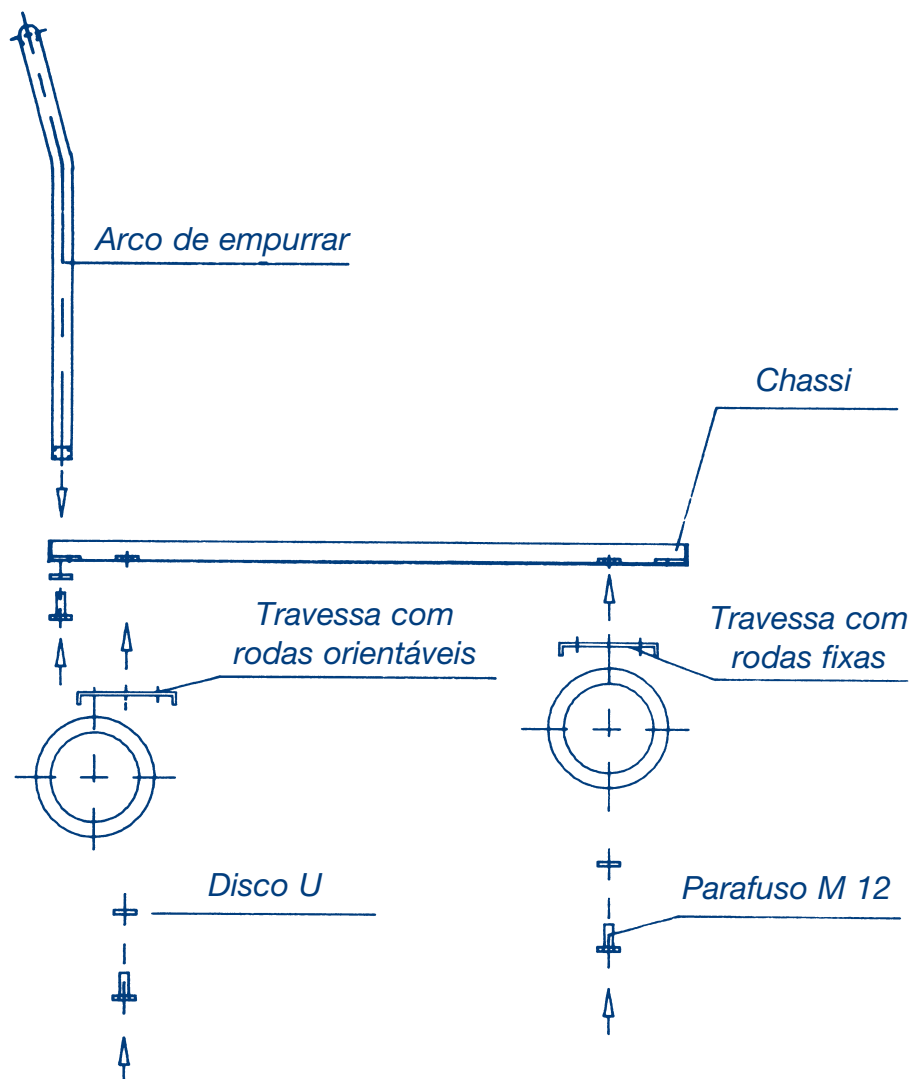

O seu novo carro de plataforma está operacional.

Инструкция по сборке платформенной тележки серии W 300

Для упрощения транспортировки платформенная тележка поставляется в разобранном виде.

Ее сборка не представляет труда – см. эскиз

Введите ручку и боковые стенки, при наличии таковых, изгибом наружу в паз в грузовой платформе и прочно привинтите ее снизу, используя входящие в комплект болт М 12 и подкладные U-образные шайбы.

С помощью болтов М 12 и U-образных шайб прочно привинтите поперечину с направляющими роликами к нижней поверхности грузовой платформы на стороне ручки.

Затем, используя болты М 12 и подкладные U-образные шайбы, прочно привинтите поперечину с опорными роликами к нижней части грузовой платформы на противоположной стороне.

Гаечный ключ входит в комплект поставки.

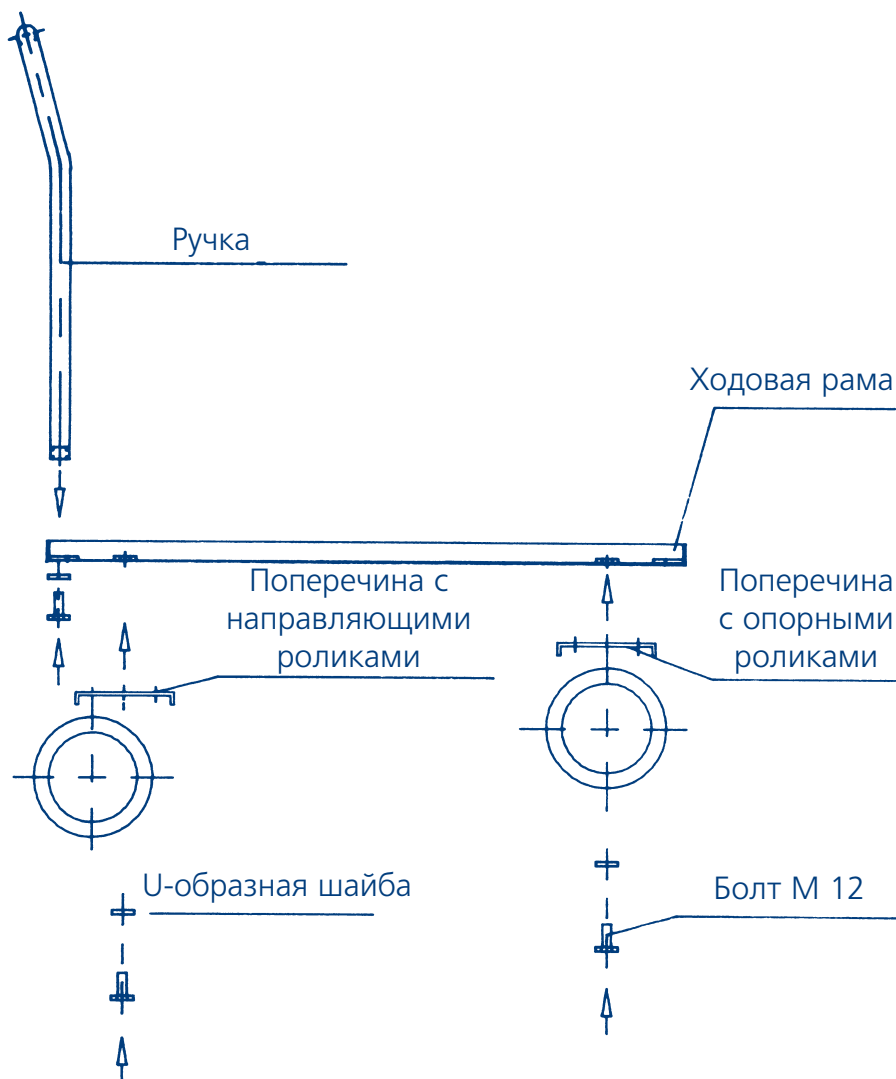

После этого платформенная тележка готова к эксплуатации.

Monteringsanvisning för plattformsvagn serie W 300

Ni har fått er plattformsvagn i delar, därför är den lätt att frakta.

Monteringen är ganska enkel – se skiss.

Handtagsbygeln och i förekommande fall sidoväggar som är böjda mot utsidan, placeras in i ufräsningen på lastytan och skruvas fast underifrån med bilagda M 12 skruvar och låsbrickor. Länkhjulen placeras under hand-taget på vagnsramen och skruvas fast underifrån med M 12 skruvar och låsbrickor.

De fasta hjulen placeras på motsvarande sida och skruvas fast underifrån med M 12 skruvar och låsbrickor.

Nyckel medföljer.

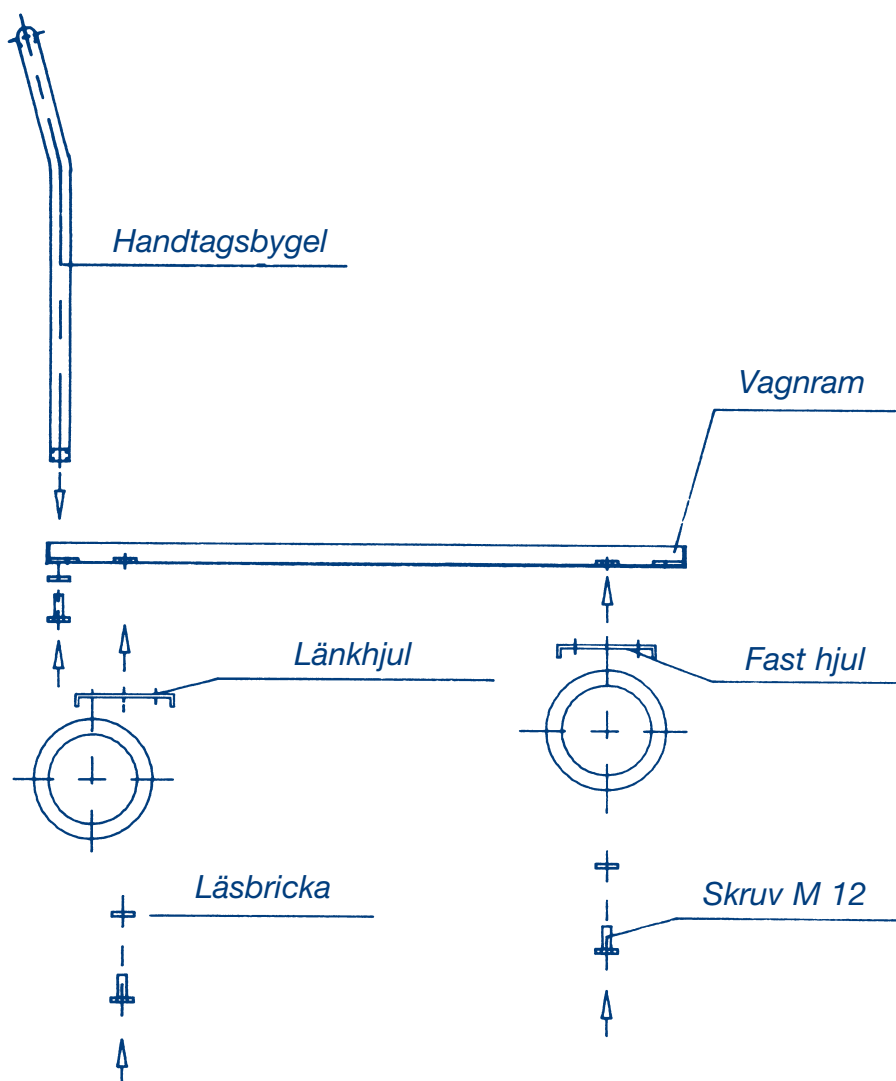

Er nya plattformssvagn är klar att tas i bruk.

Navodila za montažo vozička za prevoz tovora serije W 300

SI

Dobili ste svoj novi voziček za prevoz tovora v razstavljeni obliki, kar je ugodno za tovor.

Montaža je povsem enostavna, glejte skico:

Pomični ročaj in po potrebi stranico s prevojem navzven vstavite v odprto nakladalne površine in s priloženimi vijaki M 12 in U-podložkami od spodaj trdno privijte.

Prečnik z vodilnimi valjčki trdno privijte pod okvir na strani pomičnega ročaja. Prečnik z vodilnimi valjčki trdno privijte pod okvir na nasprotni strani. Ključ je priložen.

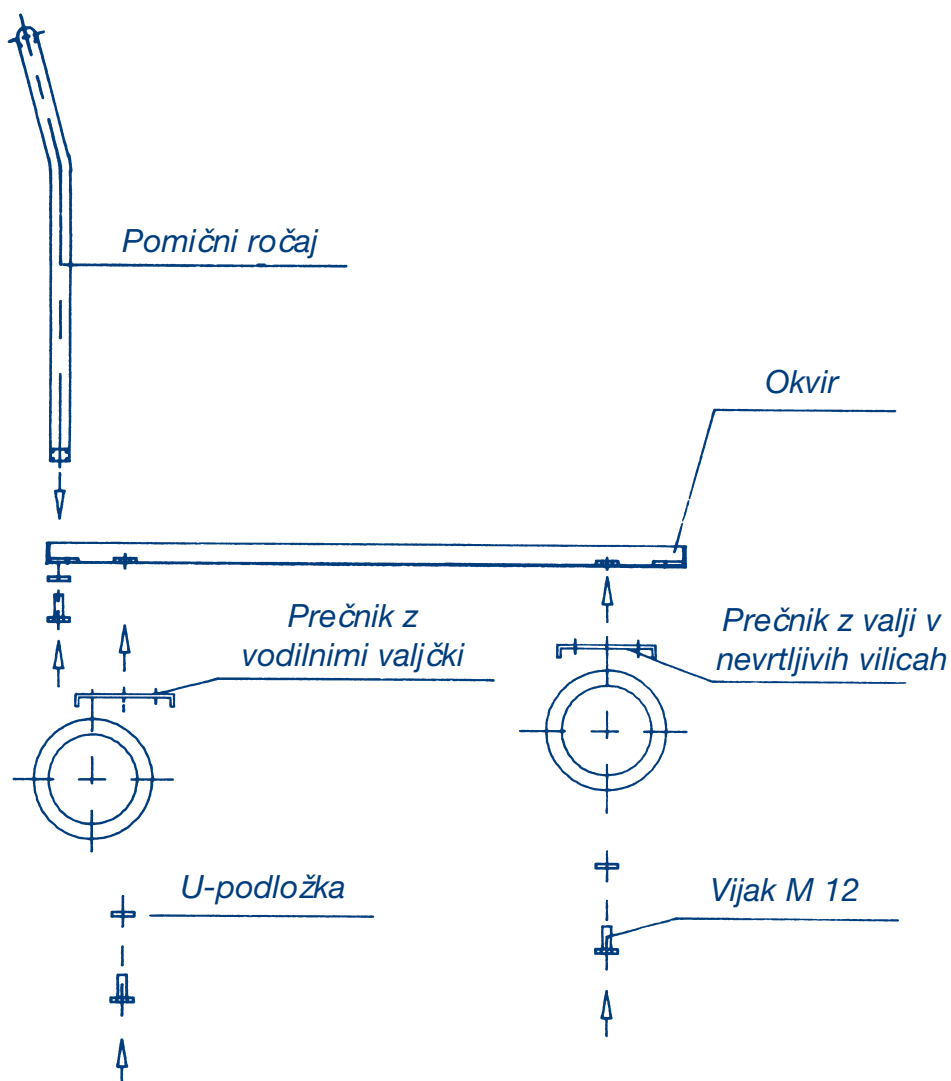

Vaš novi voziček za prevoz tovora je pripravljen za uporabo.

Návod na montáž pre plošinový vozík série W 300

Obdržali ste svoj nový plošinový vozík rozobraný, čo je veľmi výhodné pre dopravu.

Montáž je celkom jednoduchá, vid' náčrtok:

Manipulačnú rukoväť a prípadne bočné steny s vyhnutím smerom von za-suňte do výrezov ložnej plochy a zospodu pevne priskrutkujte skrutkami M12 s U-podložkami, ktoré sú súčasťou dodávky.

Pod podvozkovým rámom na strane manipulačnej rukoväte pevne priskrutkujte priečnik s vodiacimi kladkami pomocou skrutiek M12 a U-podložiek.

Na protifahej strane pod podvozkovým rámom pevne priskrutkujte priečnik s pevnými kladkami pomocou skrutiek M12 s U-podložkami.

Kľúč je súčasťou dodávky.

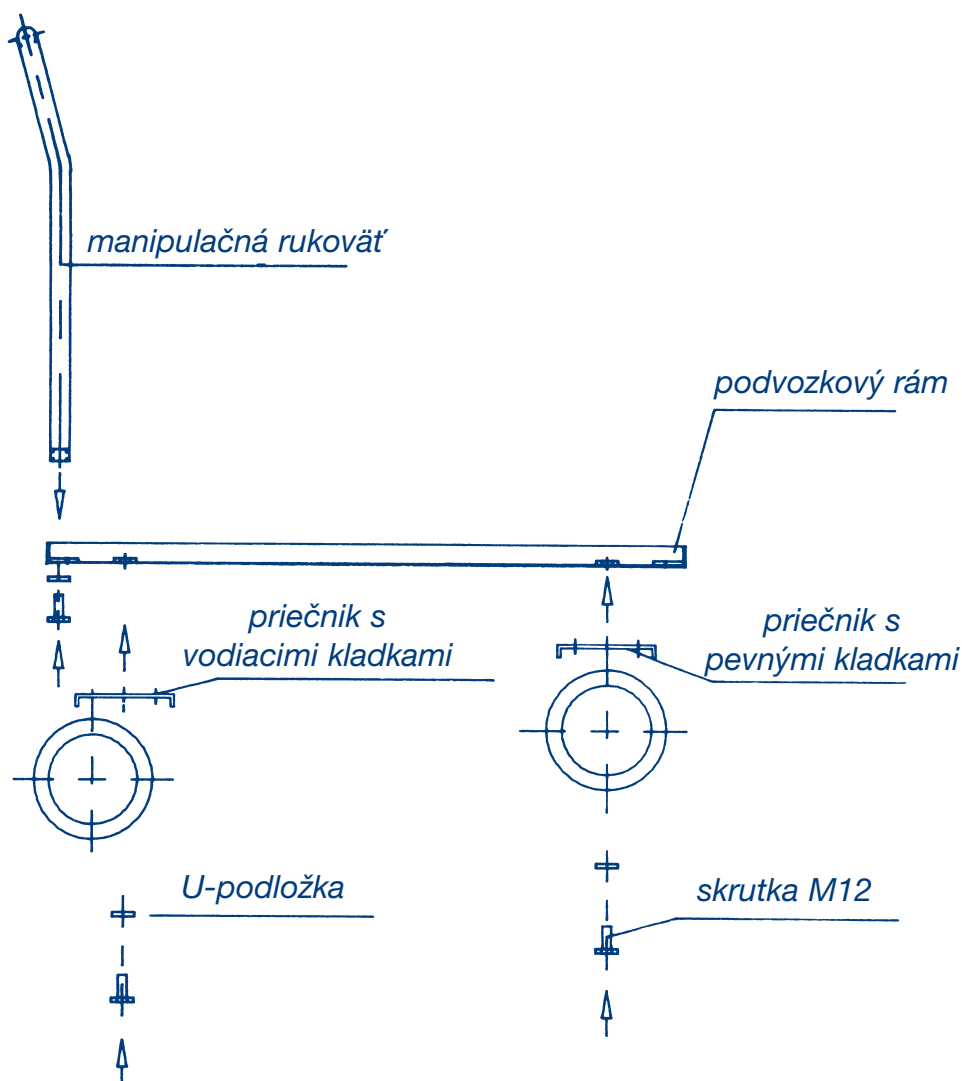

Váš nový plošinový vozík je pripravený k použitiu.

Platform arabası Seri W 300 için montaj talimatı

TR

Yeni platform arabasını parçalarına ayırdınız – bu nedenle sevkiyata uygun şekilde – teslim almış oldunuz.

Montajı çok basit, bakınız resim:

İtme kolunu ve gerektiğinde yan duvarları dirsekle birlikte dışarı gelecek şekilde yükleme alanının yuvasına takınız ve birlikte verilen M 12 civatalar ve U pullar ile alttan sıkıca bağlayınız.

Sevk makaralı traversi, şaryo çerçevesi altında itme kolu tarafında M12 civatalar ve U pullar ile sıkıca bağlayınız.

Blok makaralı traversi, karşı tarafta şaryo çerçevesi altında M12 civatalar ve U pullar ile sıkıca bağlayınız. Anahtar birlikte verilmiştir.

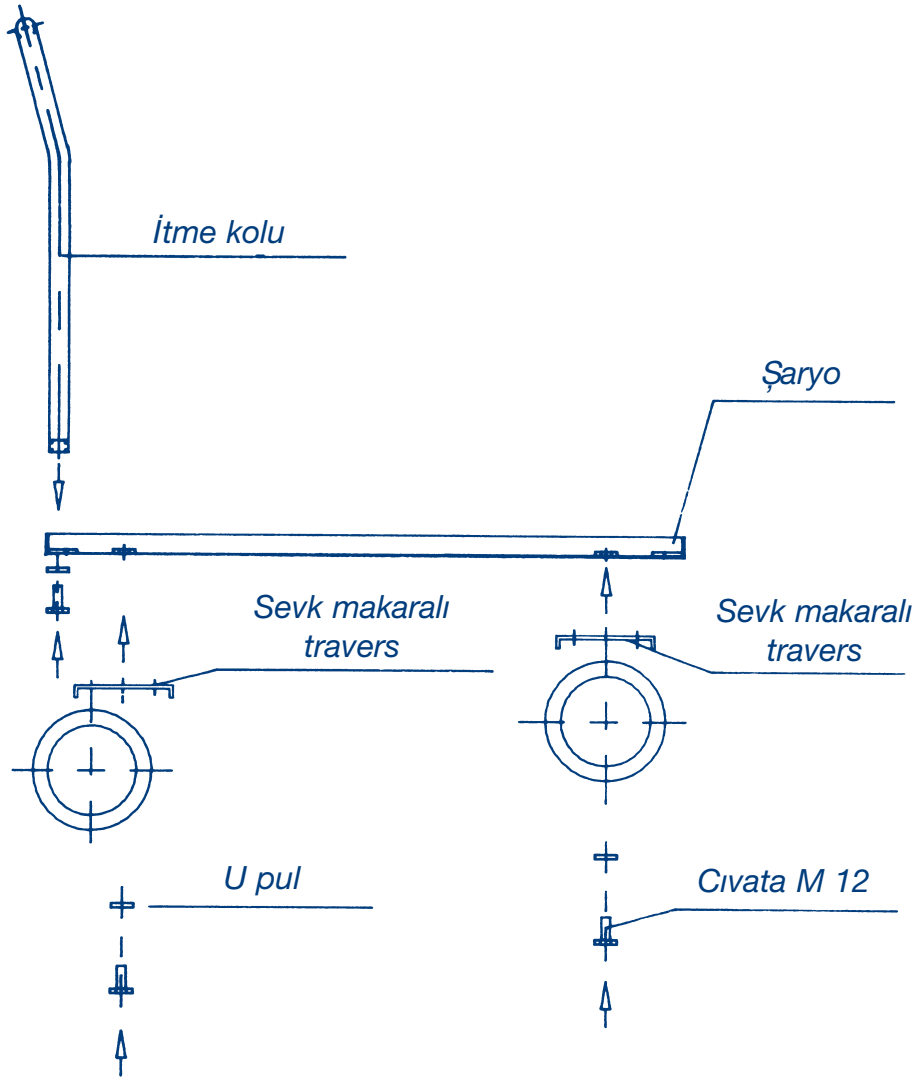

Yeni platform arabanız kullanıma hazırdır.

