



HanseLifter[®]

SPA - / SPB - / SPAG – Serie

**Modell SPA150, 300, 500, 800, 1000, 1500
SPB500, SPAG200**



Bedienungsanleitung	(D) (A) (CH)
Návod k obsluze	(CZ)
Brugsanvisning	(DK)
Manual de instrucciones	(E)
Mode d'emploi	(F)
Operating manual	(UK)
Kezelési útmutató	(H)
Manuale d'uso	(I)
Bruksanvisning	(N)
Gebruiksaanwijzing	(NL)
Instruções service	(P)
Instrukcja obsługi	(PL)
Руководство по эксплуатации	(RUS)
Bruksanvisning	(S)
Käyttöohje	(FIN)
Navodila za uporabo	(SLO)
Návod na obsluhu	(SK)
Kullanma Kilavuzu	(TR)



HanseLifter®

**Bedienungsanleitung
- Original -**

SPA - / SPB - / SPAG – Serie

**Modell SPA150, 300, 500, 800, 1000, 1500
SPB500, SPAG200**



HanseLifter®
GESUTRA GmbH
Straubinger Str. 20
D-28219 Bremen
GERMANY
0049 (0)421 33 63 62 00
www.hanselifter.de

Ver.: 1.00
Stand: 24.03.2015

Inhaltsverzeichnis

Inhaltsverzeichnis.....	2
Vorwort	2
EG-Konformitätserklärung	3
Legende	3
Generelle Sicherheitshinweise.....	4
Gefahrenhinweise.....	4
Allgemeine Hinweise	5
Allgemeine Sicherheitshinweise	8
Benutzer	8
Prüfungen	8
Technische Veränderungen	8
Originalteile und Zubehör	9
Allgemeine Beschreibung.....	9
Beladungshinweise	9
Lastverteilung.....	9
Lastschwerpunkt.....	9
Technische Daten	10
Bremsen SPA150, 300, 500 und SPB500.....	11
Bremsen SPA800, 1000, 1500.....	11
Bremsen SPAG200	11
Heben alle Modelle	12
Senken alle Modelle.....	12
Absenksicherung SPA150, 300, 500, SPB500, SPAG	13
Absenksicherung SPA800, 1000, 1500.....	13
Mögliche Probleme und Problemlösungen.....	14
Hydrauliköl.....	15
Garantie	15
Originalteile und Zubehör	15

Vorwort

Vielen Dank für den Kauf eines Hubtisches der Marke HanseLifter®.

Diese Betriebsanleitung beschreibt Ihnen wie Sie den Hubtisch korrekt benutzen. Sie weist Sie in die sichere Handhabung ein und zeigt Ihnen wie Sie das Gerät richtig warten und pflegen. Jeder der mit dem Hubtisch zu tun hat (Bediener, Servicemitarbeiter, Sicherheitsbeauftragter, etc.), sollte diese Betriebsanleitung gelesen und verstanden haben. Nur so können Sie das volle Potential des HanseLifter® - Hubtisches nutzen.

Sollten Sie nach dem Lesen dieser Betriebsanleitung noch Fragen haben, kontaktieren Sie Ihren Händler, oder setzen Sie sich bitte mit uns in Verbindung.

HanseLifter® – Straubinger Str. 20 – 28219 Bremen

Durch die stetige Überarbeitung von Design und Technik kann es passieren, dass es zu Differenzen zwischen den Beschreibungen und den im Hubtisch eingebauten Teilen kommt. Auch auf Grund von speziellen Kundenwünschen, kann es zu einem Abweichen der eingebauten Teile kommen. Falls dies der Fall sein sollte, setzen Sie sich bitte mit uns in Verbindung.

EG-Konformitätserklärung

**HanseLifter®**Straubinger Straße 20
28219 Bremen
GermanyDokumentationsbevollmächtigter:
Hardy Klapproth
Straubinger Straße 20
28219 Bremen

Hiermit erklären wir, dass die Bauart von

Bezeichnung: HanseLifter Scherenhubtisch**Maschinentyp:** SPA150, SPA300, SPA500, SPA800, SPA1000, SPA1500
SPB500
SPAG200

Folgenden europäischen Richtlinien und harmonisierten Normen entspricht, die zum unten genannten Ausgabedatum, jeweils in ihren aktuellen Änderungen, gültig waren.

2006/42/EG Maschinenrichtlinie
1907/2006/EG REACH

Die eingesetzten flüssigen Substanzen in unserem Produkt sind integriert eingebunden, so dass die Substanzen bei bestimmungsgemäßer Verwendung nicht freigesetzt werden. Somit fallen unsere Produkte unter Art.7(2) und unterliegen nicht der Registrierungspflicht nach Art. 6 oder 7(1).

Angewandte, harmonisierte NormenDIN EN ISO 12100:2011 Sicherheit von Maschinen
EN 1570/A1:2004-10 Sicherheitsanforderungen an Hubtische

Bremen, März 2015

Geschäftsführer: Dr. J. Lührs

Legende

Die im Folgenden aufgeführten Symbole werden in dieser Bedienungsanleitung verwendet, um Sie auf Gefahren, Besonderheiten und Sicherheitsvorschriften aufmerksam zu machen.

**Achtung, Warnhinweis, Gefahren, Sicherheitshinweis**

Diese Art Symbol gibt an, dass eine Gefahr besteht. Die Gefahr ist mit einem entsprechenden Symbol dargestellt, welches im dazugehörigen Text näher erläutert wird.

**Hinweis**

Diese Art Symbol weist Sie auf Besonderheiten der Maschine hin. Ebenso sind Tipps und Hinweise angegeben die die Leistungsfähigkeit der Maschine erhöhen oder die Lebensdauer verlängern.

**Schutzkleidung, Schutzmaßnahmen**

Diese Art Symbol weist Sie auf besondere Schutzausrüstung hin die Sie im Umgang mit der Maschine benötigen.

Generelle Sicherheitshinweise

Beachten Sie bei sämtlichen Arbeiten am Gerät die Vorschriften zur Arbeitssicherheit. Bedenken Sie, dass es zusätzliche Sicherheitsbestimmungen in Ihrem Betrieb geben kann die eingehalten werden müssen.

1. Sofern nicht anders angegeben gilt bei sämtlichen Schrauben eine Festigkeit von 8.8.
2. Bei allen Anziehdrehmomenten richten Sie sich bitte nach den allgemein gültigen Werten.
3. Die Verwendung anderer Betriebsstoffe als der hier aufgeführten darf nicht erfolgen. Bei Fragen wenden Sie sich an HanseLifter[®].
4. Tragen Sie bei der Arbeit entsprechende Schutzkleidung.
5. Beachten Sie zu den Betriebsstoffen die entsprechenden Sicherheitsdatenblätter. Diese erhalten Sie beim Sicherheitsbeauftragten Ihrer Firma.

Gefahrenhinweise



Achtung

Reparaturen dürfen nur durch ausgebildetes Fachpersonal erfolgen. Kontaktieren Sie im Zweifel HanseLifter[®]. Dort kann Ihnen eine kompetente Fachwerkstatt in Ihrer Nähe genannt werden.



Achtung

In einigen Bauteilen kann es durch vorgespannte Federn, Restdrücke oder Reste von Betriebsstoffen zu Gefahrenerhöhungen bei der Arbeit kommen. Informieren Sie sich vor der Wartung bzw. Reparatur ausreichend über mögliche Gefahren.



Achtung

Einige Betriebsstoffe stellen eine Gefahr für Gesundheit und Umwelt dar. Beachten Sie zu den Betriebsstoffen die entsprechenden Sicherheitsdatenblätter. Diese erhalten Sie beim Sicherheitsbeauftragten Ihrer Firma.



Achtung

Durch Entfernen von Schutzabdeckungen können Potentielle Gefahrenstellen freigelegt werden. Wenn Sie Schutzabdeckungen entfernen, montieren Sie sie nach der Arbeit wieder.



Achtung

Aufgrund der robusten Bauweise können Bauteile sehr schwer sein. Beachten Sie dies bei eventuell durchzuführenden Reparaturen oder Wartungsarbeiten.



Achtung

Auslaufendes Hydrauliköl und Schmierfette verursachen rutschige Oberflächen. Fangen Sie auslaufendes Hydrauliköl in geeigneten Behältern auf und entsorgen Sie es fachgerecht. Reinigen Sie rutschige Oberflächen vor der Benutzung des Gerätes.

Allgemeine Hinweise

Um Ihre und des Gerätes Sicherheit zu gewährleisten, sollten die nachfolgenden Punkte grundsätzlich beachtet werden:

- Nur geschulten und autorisierten Personen ist es erlaubt den Hubtisch zu bedienen.
- Bevor Sie mit der Arbeit beginnen, überprüfen Sie alle Bedienelemente und bewegliche Teile auf Leichtgängigkeit. Ist irgendetwas beschädigt oder in irgendeiner Weise zu beanstanden, darf der Hubtisch erst wieder benutzt werden, wenn er ordnungsgemäß repariert wurde.
- Sobald Störungen bzw. Fehlfunktionen auftreten, der Hubtisch beispielsweise Hydrauliköl verliert, stellen Sie die Arbeit ein, sichern Sie den Hubtisch gegen unbefugtes Benutzen und lassen Sie den Hubtisch von entsprechend geschultem Service-Personal Instandsetzen.
- Wenn Sie Ware auf den Hubtisch laden, achten Sie besonders bei großen/sperrigen Gütern darauf, dass Sie ihn gleichmäßig beladen und ihn nicht überladen.
- Beachten Sie immer den Schwerpunkt der Ladung. Stellen Sie beim Arbeiten immer sicher, dass die Standsicherheit des Hubtischs gewährleistet ist.
- Hat das Gerät zusätzliche Anbaugeräte oder andere nachträglich angebrachte Ausstattungsmerkmale, auch von anderen Herstellern, so ist zusätzlich auf die dazugehörige Bedienungsanleitung des jeweiligen Herstellers zu achten.
- Bei technischen Veränderungen am Gerät, verliert dieses sämtliche Garantieansprüche und die Konformitätserklärung wird ungültig.
- Beschleunigen und bremsen Sie nur langsam. Geladene Ware könnte durch ruckartiges Anfahren und Abbremsen instabil werden, herunterfallen, - rutschen oder -rollen, Schaden nehmen und Sie oder Umstehende gefährden.
- Bedienen Sie den Hubtisch nur vom dafür vorgesehenen Arbeitsplatz vor dem Handgriff aus. Vermeiden Sie den Gefahrenbereich unter der Platte im Bereich der Schere während der kompletten Arbeit mit dem Gerät. Bei Nichtbeachten kann es durch die gehobene Last zu schwerwiegenden Verletzungen kommen.
- Unsachgemäßer Gebrauch des Hubtischs (anders als hier beschrieben) kann zu Unfällen und/oder Verletzungen führen. Halten Sie sich immer an die vorgeschriebene Bedienweise.
- Es ist verboten Personen mitzunehmen, oder auf der Platte stehen zu lassen.
- Fassen Sie nicht in bewegliche Teile. Bedienen Sie den Hubtisch nur über den horizontalen Haltegriff und die Bedienelemente. Achten Sie beim Verfahren des Hubtischs darauf, nicht mit den Fingern in den Spalt über dem Ablasshebel zu gelangen
- Beachten Sie beim Verfahren des Hubtischs stets die hohe Masse die sich in Bewegung befindet. Dieses Gewicht müssen Sie im Notfall mit reiner Muskelkraft abbremsen. Der Bremsweg ist entsprechen länger, je

höher die Zuladung ist. Bremsen Sie den Hubtisch nicht zu hastig ab, damit die geladene Ware nicht instabil wird. Fahren Sie stets langsam und vorausschauend.

- Begeben Sie sich beim Anheben des Hubtischs mit einem Kran niemals unter oder in die Nähe der schwebenden Last! Halten Sie nach Möglichkeit immer einen Abstand von mehreren Metern ein.
- Lassen Sie Reparaturen nur von qualifiziertem Fachpersonal durchführen.
- Wird der Hubtisch am Ende seiner Dienstzeit demontiert, lassen Sie dies nur von qualifiziertem Fachpersonal durchführen.
- Beachten Sie den Temperaturbereich des Geräts. Die Nutzung an zu heißen oder kalten Plätzen kann im schlimmsten Fall zu Defekten am Gerät führen und beim Benutzer zu Unterkühlungen/Erfrierungen oder Verbrennungen/Hautreizungen führen.
- Verschlissene oder defekte Teile können zu einer erhöhten Lärmbelästigung und somit zu einer Beeinträchtigung des Hörvermögens führen. Tauschen Sie verschlissene oder defekte Teile frühzeitig aus.
- Achten Sie beim Umgang mit den Betriebsstoffen stets darauf angemessene Schutzkleidung zu tragen. Nehmen Sie Betriebsstoffe niemals ein und achten Sie darauf, dass diese Stoffe nicht auf den Boden oder an Stellen des Geräts kommen wo sie nicht hin sollen. Falls dies doch passiert entfernen Sie sie ordnungsgemäß, damit es nicht zu rutschigen Oberflächen kommt. Lesen Sie zum Umgang mit Betriebsstoffen auch das Sicherheitsdatenblatt zu dem jeweiligen Betriebsstoff.
- Nur körperlich und geistig befähigte Personen dürfen den Hubtisch nutzen. Achten Sie stets auf Ihre körperlichen Grenzen. Je nach Umgebungstemperatur, Gewicht der zu bewegenden Waren, Menge der Verfahrtaufträge, Anzahl und Länge der Pausen und eigener Fitness, sind jedem Arbeiter individuelle Grenzen gesetzt. Achten Sie stets auf Ihren Zustand und machen Sie ausreichend Pausen. Unaufmerksamkeit und Ermüdungserscheinungen führen leicht zu Fehlern mit z. T. schwerwiegenden Folgen.
- Wechseln Sie beim häufigen Gebrauch des Hubtisches häufiger das Bein mit dem Sie das Fußpedal betätigen. Eine dauerhafte einseitige Belastung kann zu Haltungsschäden führen.
- Sein Sie beim Arbeiten mit dem Gerät stets aufmerksam und vorsichtig. Achten Sie auf Ihre Umgebung und vermeiden Sie gefährliche Situationen, Kollisionen, Unfälle und Beinahe-Unfälle durch eine umsichtige Handhabung des Geräts.
- Unsachgemäße Nutzung auf Untergrund der uneben oder unbefestigt ist oder zu geringe Tragkraft aufweist kann zu schwerwiegenden Unfällen und Verletzungen führen. Überprüfen Sie vor dem Befahren stets den Untergrund darauf, dass er eine ausreichende Tragkraft aufweist (bspw. Aufzüge, Laderampen, Anhänger) und dass er ausreichend gesichert/befestigt ist und somit nicht beim Befahren ab- oder wegrutschen kann (Laderampe / Anhänger)
- Verfahren Sie stets nur gesicherte Ware. Fixieren Sie die Waren ordnungsgemäß um sie vor verrutschen oder herunterfallen zu schützen. Dies gilt beim Verfahren der Ware ebenso wie beim Arbeiten an gehobener Ware.
- Sein Sie beim Transport von beweglicher Ladung (z.B. Flüssigkeiten) besonders vorsichtig. Bewegungsenergie und Schwingungen die durch manövrieren, beschleunigen, abbremsen oder mehrfache Pumpenbetätigungen an die Ladung übertragen werden können sich leicht aufwiegen und die Stabilität/Standicherheit von Gerät und Ladung gefährden. Je höher die Ladung angehoben wurde, desto stärker ist der Einfluss auf die Stabilität des Hubtischs.
- Achten Sie beim Umgang mit dem Hubtisch stets darauf, nicht mit Körperteilen unter die Tischplatte zu gelangen. Wenn Sie seitlich an der gehobenen Tischplatte arbeiten, halten Sie einen kleinen Sicherheitsabstand ein. Greifen Sie niemals unter den Hubtisch oder in die Hubvorrichtung. Wenn die Hubeinrichtung blockiert ist (z.B. durch Ladung die in die Hubeinrichtung ragt, eine Fehlstellung/Fehlfunktion der Hubeinrichtung oder einen Defekt) oder sich ein Gegenstand unter der Tischplatte befindet, der das weitere Arbeiten mit dem Gerät verhindert, dürfen Sie niemals versuchen die Blockade mit der Hand zu lösen bzw. den Gegenstand zu greifen. Greifen Sie nie in Scherstellen! Wenden Sie keine Gewalt an. Sichern Sie die Hubeinrichtung/die Tischplatte zum Beispiel mit einem Kran vor ungewolltem Ablassen und nehmen Sie einen Gegenstand der es Ihnen erlaubt die Blockade aus sicherer Distanz zu entfernen, ohne sich selbst in Gefahr zu begeben.
- Achten Sie darauf, dass der Hubtisch keinen seitlichen Kräften ausgesetzt ist, besonders wenn sich die Tischplatte im gehobenen Zustand befindet. In diesem Zustand ist der Hubtisch (mit und ohne Ladung)

wesentlich instabiler als im gesenkten Zustand. Ein Umkippen, beschädigte Ware und Gefahr für Leib und Leben könnten die Folge sein.

- Achten Sie beim Be- und Entladen stets auf den Schwerpunkt der geladenen Ware. Durch ungleichmäßiges Be- oder Entladen könnte sich der Schwerpunkt zu einer Seite oder in Richtung Tischplattenende verschieben, was die Stabilität des Hubtischs gefährdet. Der Hubtisch könnte leichter umkippen und Schaden nehmen, Ware beschädigen oder den Benutzer oder Umstehende gefährden und verletzen. Achten Sie stets auf den Lastschwerpunkt.
- Nutzen Sie den Hubtisch niemals als Sitzgelegenheit! Der Hubtisch ist hierfür nicht ausgelegt und könnte kippen und Sie verletzen.
- Verfahren Sie den Hubtisch möglichst immer mit gesenkter Tischplatte. Gerade mit Beladung ist der Hubtisch mit angehobener Tischplatte um einiges instabiler. Die Unfallgefahr ist somit um einiges höher. Senken Sie nach Möglichkeit die Tischplatte, lösen Sie die Feststellbremsen, verfahren Sie den Hubtisch an den Bestimmungsort, betätigen Sie die Feststellbremsen und nutzen Sie den Bedienhebel um die Tischplatte wieder auf die gewünschte Höhe zu bringen. Heben Sie die Tischplatte möglichst erst an, wenn Sie am Bestimmungsort sind. Wenn der Hubtisch mit gehobener Tischplatte verfahren wird, fahren Sie äußerst vorsichtig und vermeiden Sie ruckartige Manöver. Heben und senken Sie die Tischplatten niemals während sich der Hubtisch in Bewegung befindet.
- Betätigen Sie nach dem Verfahren stets die Fußfeststellbremsen an den Lenkrädern um den Hubtisch vor Wegrollen zu schützen. Gerade wenn am (gehobenen) Hubtisch gearbeitet werden soll, müssen die Bremsen betätigt sein, um den Hubtisch in Position zu halten.
- Bedienen Sie den Hubtisch nur über die Bedienelemente und den horizontalen Haltegriff. Das Verfahren erfolgt nur über den Haltegriff, greifen Sie dafür nicht beispielsweise seitlich an den Rahmen oder gar an die Tischplatte. Achten Sie beim Absenken darauf, nicht mit Händen oder Füßen in die Nähe der Platte zu gelangen.
- Beim Anheben und Absenken der Tischplatte kann das Gerät durch zu unregelmäßige Betätigung von Pumpe oder Ablasshebel instabil werden. Achten Sie auf die Schwingung des Geräts. Durch häufiges, kurzes Betätigen des Hubhebels kann sich die Schwingung immer weiter aufwiegeln bis Gerät und/oder Ladung instabil werden und umfallen und Schäden oder Verletzungen verursachen.
- Achten Sie beim Fahren/Manövrieren mit geladener Last auf den Castor-Effekt der Lenkräder. Dieser tritt beispielsweise auf, wenn der Hubtisch an seinen Bestimmungsort geschoben wurde, die Räder somit „geradeaus“ zeigen und der Hubtisch dann gezogen wird und die Räder sich um 180° drehen. Da gehobene Ladung prinzipiell instabiler ist, manövrieren, ziehen und schieben Sie den Hubtisch nicht zu schnell, stets mit gesenkter Tischplatte und achten Sie immer auf die Stellung der Lenkräder.
- Überlasten Sie das Gerät nicht. Achten Sie auf die zugelassene Tragfähigkeit. Nichtbeachtung kann zu schwerwiegenden Schäden führen.
- Wenn der Hubtisch nicht vorschriftsmäßig genutzt wird, manipuliert oder nicht fachgerecht Instand gesetzt wird oder falsche Ersatzteile verwendet werden, kann es zu Verletzungen des Bedieners und Schäden an Gerät und Ware kommen.
- Verwenden Sie nur Original HanseLifter® Ersatzteile.
- Sicherheitseinrichtungen dienen stets dem Schutz des Anwenders und des Gerätes – versuchen Sie niemals diese außer Kraft zu setzen oder in irgendeiner Art zu manipulieren.
- Versuchen Sie niemals den Hubtisch zu verfahren wenn Ware angehoben wurde. Senken Sie die Tischplatte ab, verfahren Sie ihn ordnungsgemäß an den gewünschten Bestimmungsort und heben Sie die Tischplatte wieder auf die gewünschte Höhe an.
- Achten Sie beim Umgang mit dem Hubtisch stets darauf, nicht mit Körperteilen unter die Tischplatte zu gelangen. Wenn Sie seitlich an der gehobenen Tischplatte arbeiten, halten Sie einen Sicherheitsabstand ein. Greifen Sie niemals unter die Platte oder gar in die Hubvorrichtung. Wenn Ihnen beispielsweise Gegenstände unter den Hubtisch gefallen sind, senken Sie den Hubtisch ab und fahren Sie ihn weg, oder nehmen Sie einen Gegenstand der lang genug ist um die Gegenstände unter dem Hubtisch hervorzuziehen ohne sich selbst oder Umstehende zu gefährden.
- Wenn sich der Lastschwerpunkt zu weit in Richtung Tischplattenende verschiebt (zum Beispiel durch zu lange Ladung) neigt das Gerät zur Instabilität in Richtung Plattenende. Achten Sie stets auf den Lastschwerpunkt und verfahren Sie den Hubtisch nur mit gesenkter Tischplatte

- Der Hubtisch wurde für ebenen, festen Untergrund konzipiert und ist deshalb für abschüssigen, unebenen Untergrund ungeeignet.
- Achten Sie beim Beladen eines angehobenen Hubtisches darauf, dass die Ladung stoßfrei, gleichmäßig und unter Einhaltung der vorgeschriebenen Höchstlast verladen wird. Das Sicherheitsventil arbeitet nur beim Anheben! Wenn der Hubtisch nach dem Anheben über das zulässige Ladegewicht hinaus überladen wurde, kann das Sicherheitsventil nicht ansprechen. Eine Überlastung des Hubwagens kann zu Schäden am Gerät führen und Sie und Umstehende gefährden. Nutzen Sie das Sicherheitsventil niemals zum „Wiegen“ bzw. als Indikator für die maximale Beladung. Wiegen Sie die Ware stets bevor Sie sie auf den Hubtisch laden.
- Während des Absenkens sollte die Funktion des Entlastungsventils regelmäßig überprüft und das Ventil ggf. eingestellt werden, um das Absenken zu verlangsamen. Im Falle eines zu schnellen Absenkens beträgt die Stossdämpfung des Kolbens einige Zentimeter und kann somit erheblich größer sein als die Dämpfung bei einer gewöhnlichen Ladung. Dieses führt zu einer Beschädigung des Hubtisches und letztlich zum Ausfall des Gerätes. Vorsicht! Die Missachtung dieser Warnung kann zu Personen- und Sachschäden führen.
- Legen Sie stets den Sicherheitsarm um, der seitlich an der Schere befestigt ist, wenn Sie die Tischplatte angehoben haben, um die Platte vor ungewolltem Ablassen zu schützen.

Allgemeine Sicherheitshinweise

Beim Umgang mit technischen Geräten können trotz Beachtung und Einhaltung aller Bestimmungen und Vorschriften Restgefahren auftreten. Diese sind in den einzelnen Kapiteln speziell hervorgehoben. Richtlinien und Vorschriften

Bitte beachten Sie die folgenden Hinweise um Ihr Flurfördergerät bestimmungs- und ordnungsgemäß einzusetzen:

- Der Benutzer des Scherenhubtisches muss ordnungsgemäß von seinem Vorgesetzten in die Nutzung des Fahrzeugs eingewiesen werden.
- Der Benutzer muss die Bedienungsanleitung gelesen und verstanden haben.

Ferner sind entsprechende nationale Vorschriften und Bestimmungen zu beachten.

Benutzer

Für das Benutzen des Scherenhubtisches muss der Benutzer geistig als auch körperlich geeignet sein.

Prüfungen

Entsprechend der BGV D 27 §39 ist der Scherenhubtisch einmal jährlich durch eine befähigte Person nach den „Grundsätzen für die Prüfung von Flurförderzeugen“ des Hauptverbandes der gewerblichen Berufsgenossenschaften zu prüfen. Über die Prüfung ist ein Protokoll zu erstellen und in das Prüfbuch einzutragen.

Technische Veränderungen

Jegliche Veränderung oder Manipulation am Gerät und an den montierten Einrichtungen ist verboten. Durch Veränderungen am Gerät erlischt die Konformitätserklärung.

Sollten Sie Fragen zu zusätzlichen Anbaugeräten haben, wenden Sie sich bitte an den Händler bei dem Sie das zusätzliche Gerät gekauft haben und konsultieren Sie den Händler von dem Sie Ihr HanseLifter Gerät bezogen haben.

HanseLifter steht Ihnen selbstverständlich ebenfalls zur Verfügung.

HanseLifter®
GESUTRA GmbH
Straubinger Str. 20
28219 Bremen
0049 (0)421 33 63 62 00
www.hanselifter.de

Originalteile und Zubehör

Verwenden Sie für Ihr HanseLifter Gerät nur HanseLifter - Originalteile. Der Einbau von Ersatzteilen und Zubehör anderer Hersteller ist nicht von uns geprüft und freigegeben und kann aus diesem Grund die Eigenschaften des Scherenhubtisches negativ beeinflussen. Für Schäden die durch den Einbau von nicht originalen Teilen und Zubehör entstehen, ist jede Haftung von Seiten des Herstellers ausgeschlossen. Ferner erlischt die Garantie, wenn Ersatzteile oder Zubehör von Dritten eigenmächtig eingebaut werden.

Allgemeine Beschreibung

Die Scherenhubtische sind hydraulisch / manuell betätigte Hubtische zur Beförderung von Gütern.

Die Last wird mittels einer Hydraulikpumpe angehoben, wobei die Pumpe mit dem Fuß über das Fußpedal betätigt wird. Durch das hohe Übersetzungsverhältnis von Hebelarm des Pedals und Hydraulikpumpe ist es möglich, mit relativ geringem Kraftaufwand hohe Lasten anzuheben.

Die Beförderung der Last geschieht allein durch Ziehen oder Schieben an dem Handgriff. Abbremsen des Hubtisches geschieht nur durch Muskelkraft. Zur Sicherung gegen unbeabsichtigtes Wegrollen sind Feststellbremsen verbaut.

Beladungshinweise

Lastverteilung



Abbildung 1 Lastverteilung

- **1/1** Die vollständige Traglast ist nur bei Flächenlast zu erreichen.
- **1/2** Wenn die Ladung nur die Hälfte längsseitig bedeckt wird nur die halbe Tragfähigkeit erreicht.
- **1/3** Wenn die Ladung seitlich nur die Hälfte der Tischplatte bedeckt ist nur ein Drittel der Tragfähigkeit vorhanden.

Lastschwerpunkt

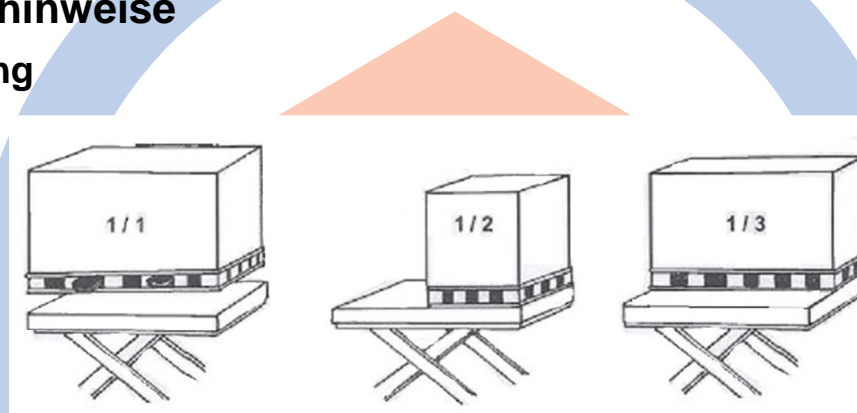

Abbildung 2 Lastschwerpunkt

Beachten Sie bei der Beladung immer den Schwerpunkt der Last. Seitliche Beladung ist, wenn möglich, zu vermeiden. Wenn es nicht vermieden werden kann beachten Sie die Verminderte Tragfähigkeit.

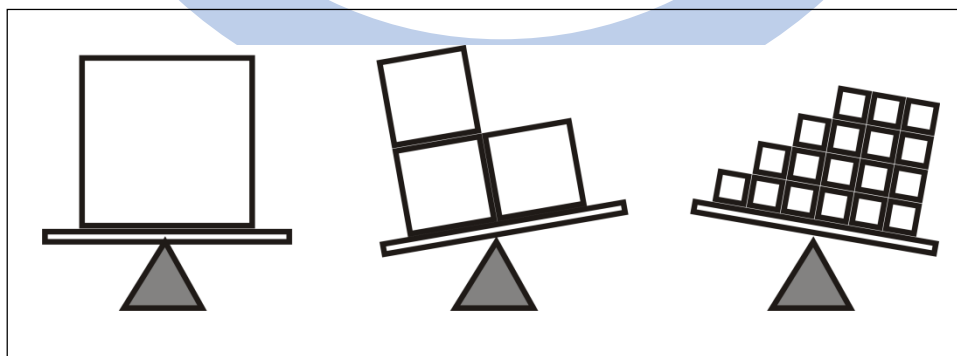

Kernzeichen Distinguishing mark	1.1	Hersteller (Kurzbezeichnung) Manufacturer (abbreviation)	HanselLifter								1.1		
			SPA 150	SPA 300	SPA 500	SPA800	SPA1000	SPA1500	SPB 500	SPAG 200		1.2	
	1.2	Typenzeichen des Herstellers Manufacturer's type designation										1.2	
	1.4	Bedienung Hand, Geh, Stand, Sitz, Kommissionierer Operator type: hand, pedestrian, standing, seated, order-picker	Hand	Hand	Hand	Hand	Hand	Hand	Hand	Hand	Hand	1.4	
	1.5	Tragfähigkeit / Last Load capacity/rated load	Q (kg)	150	300	500	800	1000	1500	500	200	1.5	
	1.9	Radstand Wheelbase	y (mm)	640	750	750	1030	1060	1160	1140	860	1.9	
Gewicht Weight	2.1	Eigengewicht Service weight	kg	48	95	90	120	121	143	138	73	2.1	
Räder, Fahrwerk Tyres, chassis	3.1	Bereifung Vollgummi, Superelastik, Luft, Polyurethan Tyres: solid rubber, superelastic, pneumatic, polyurethane		Polyurethan polyurethane	Polyurethan polyurethane	Polyurethan polyurethane	Polyurethan polyurethane	Polyurethan polyurethane	Polyurethan polyurethane	Polyurethan polyurethane	Gummi Rubber	3.1	
		Reifengröße Tyre size		100x30	127x40	127x40	150x40	150x40	150x40	150x40	130x35	200x40	
	3.5	Räder, Anzahl vorn/hinten (x=angetrieben) Wheels, number front rear (x = driven wheels)		2/2	2/2	2/2	2/2	2/2	2/2	2/2	2/2	2/2	3.5
	3.6	Spurweite, vorn Tread, front	b ₁₀ (mm)	320	370	370	460	460	580	650	620	510	3.6
	3.7	Spurweite, hinten Tread, rear	b ₁₁ (mm)	310	350	350	460	460	520	620	620	510	3.7
Grundabmessungen Dimensions		Höhe Handgriff Height of handle	(mm)	935	970	970	990	950	950	950	950	1055	
	4.4	Hub Lift	h ₃ (mm)	525	560	560	580	620	580	580	590	680	4.4
		Tischhöhe bei max. Hub Height of loading surface at max. lift		750	900	900	1000	1000	1000	1000	900	1010	
	4.15	Höhe gesenkt Height, lowered	h ₁₃ (mm)	225	340	340	420	380	420	420	310	330	4.15
	4.16	Ladeflächenlänge Length of loading surface	mm	740	855	855	1000	1020	1220	1600	1600	1000	4.16
	4.18	Ladeflächenbreite Width of loading surface	mm	450	500	500	510	510	600	800	800	500	4.18
		Tischplattformtiefe Thickness of loading surface		35	50	50	55	60	60	60	50	35	
	4.19	Gesamtlänge Overall length	l ₁ (mm)	1000	1165	1165	1330	1330	1500	1820	1820	1180	4.19
	4.21	Gesamtbreite Overall width	b ₁ (mm)	450	500	500	575	610	700	800	800	620	4.21
		Bodenfreiheit Ground clearance	(mm)	25	70	70	80	70	75	75	30	140	
Leistungsdaten Performance data		Hub je Pedalbetätigung Lift per pedal-operation	mm	30	15	15	15	15	15	25	70		
		Deichselschläge bis max. Hub Draw bar-pulls to max. lift		20	32	40	40	45	45	25	10		
		Senkgeschwindigkeit mit/ohne Last Lowering speed, laden/unladen		regulierbar controllable	regulierbar controllable	regulierbar controllable	regulierbar controllable	regulierbar controllable	regulierbar controllable	regulierbar controllable	regulierbar controllable		

Bremsen SPA150, 300, 500 und SPB500



Abbildung 3 Bremse aktivieren



Abbildung 4 Bremse lösen

Bremsen SPA800, 1000, 1500

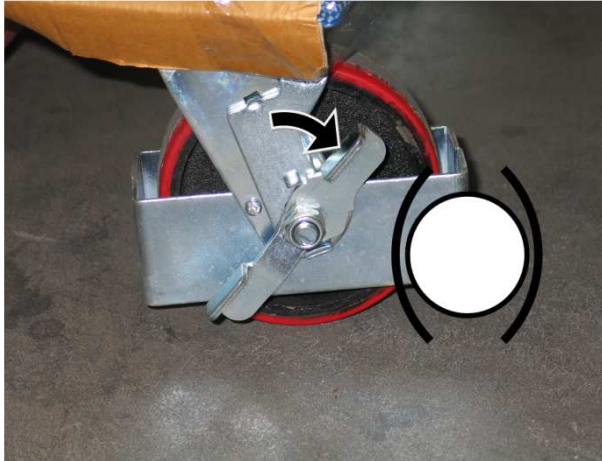

Abbildung 5 Bremse aktivieren

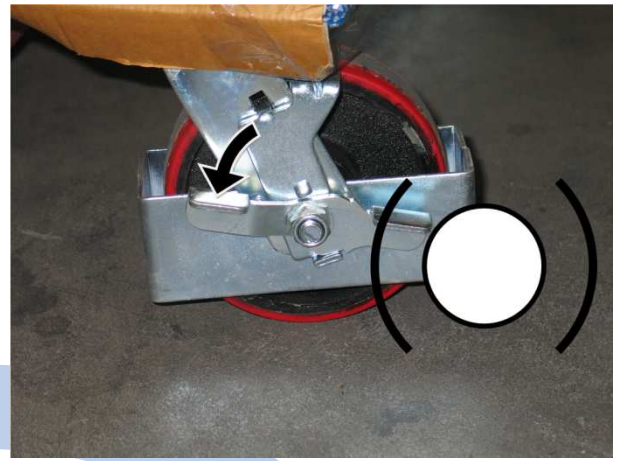

Abbildung 6 Bremse lösen

Bremsen SPAG200

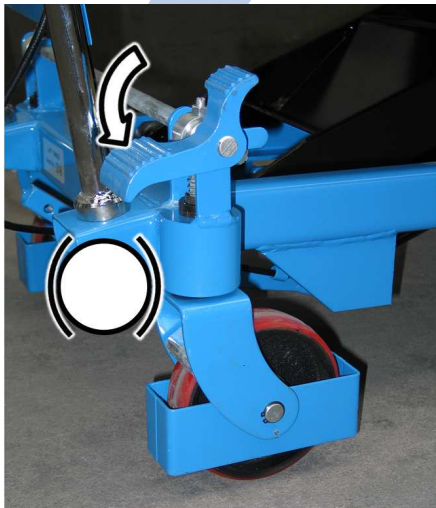

Abbildung 7 Bremse aktivieren

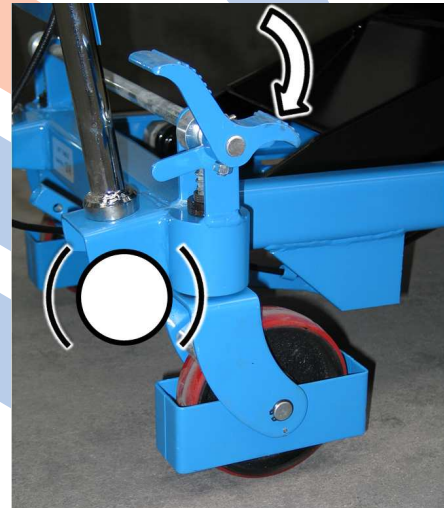

Abbildung 8 Bremse lösen

Heben alle Modelle



Abbildung 9 Heben

Betätigen Sie das Fußpedal wie dargestellt um die Tischplattform zu heben.

Senken alle Modelle

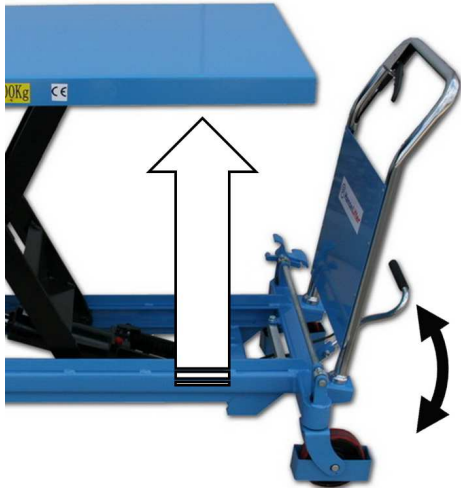

Abbildung 10 Senken

Betätigen Sie den Hebel wie dargestellt um die Tischplattform zu senken.

Absenksicherung SPA150, 300, 500, SPB500, SPAG

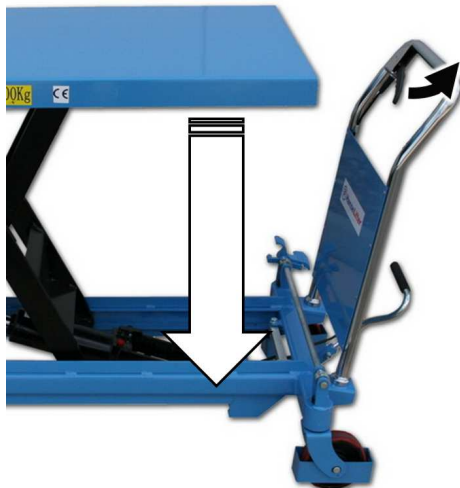

Für Wartungsarbeiten oder Reparaturen legen Sie die Absenksicherung wie dargestellt um. Vergewissern Sie sich, dass beide Seiten umgelegt sind und dass beide Absenksicherungen sicher gefasst haben.

Abbildung 11 Absenksicherung

Absenksicherung SPA800, 1000, 1500



Für Wartungsarbeiten oder Reparaturen legen Sie die Absenksicherung wie dargestellt um. Vergewissern Sie sich, dass beide Seiten umgelegt sind und dass beide Absenksicherungen sicher gefasst haben.

Abbildung 12 Sicherungsbügel

Mögliche Probleme und Problemlösungen

Fehler	Ursache	Lösung
Hubtisch kann nicht anheben oder die gewünschte Hubhöhe wird nicht erreicht	1) Das Ventil (27) ist verschmutzt. 2) Zu wenig Hydrauliköl	1) Reinigen Sie das Ventil Nr. (27) 2) Füllen Sie das Hydrauliköl bis zur Unterkante der Einfüllöffnung auf
Der Hubtisch lässt sich anheben, sinkt aber wieder ab	1) Das Ventil (27) ist verschmutzt 2) Das Überdruckventil (20) ist falsch eingestellt	1) Reinigen Sie die Ventil-Bohrung 2) Bauen Sie das Ventil (20) aus und reinigen Sie es bzw. justieren Sie es mit einem Schraubenzieher neu.
Die Arbeitsbühne lässt sich nicht absenken	1) Der Drahtzug ist zu lang 2) Das Überdruckventil ist falsch eingestellt	1) Spannen Sie den Drahtzug nach, indem Sie die Mutter am L-Stück (48) lösen und die Schraube nachjustieren 2) Bauen Sie das Ventil (20) aus und reinigen Sie es bzw. justieren Sie es mit einem Schraubenzieher neu
Öl tritt am Überdruckventil aus	Der O-Dichtring (21) am Überdruckventil ist defekt	Tauschen Sie den O-Dichtring (21) aus

Tabelle 1 Problemlösungen



Abbildung 13 Hydraulik

Hydrauliköl

Das Standardqualitätsöl sollte zwischen –5 bis +40 °C und das spezielle Niedrigtemperaturöl bei einer Umgebungstemperatur von – 35 bis +5°C verwendet werden.

Name	Handelsbezeichnung, Code	Empfehlung Hanselifter	Menge
Hydraulik Öl	L-HM32	Liftol HYSTAR 32	1000ml
	L-HV32	Liftol HYCOLD 32 bei sehr kalter Umgebung	

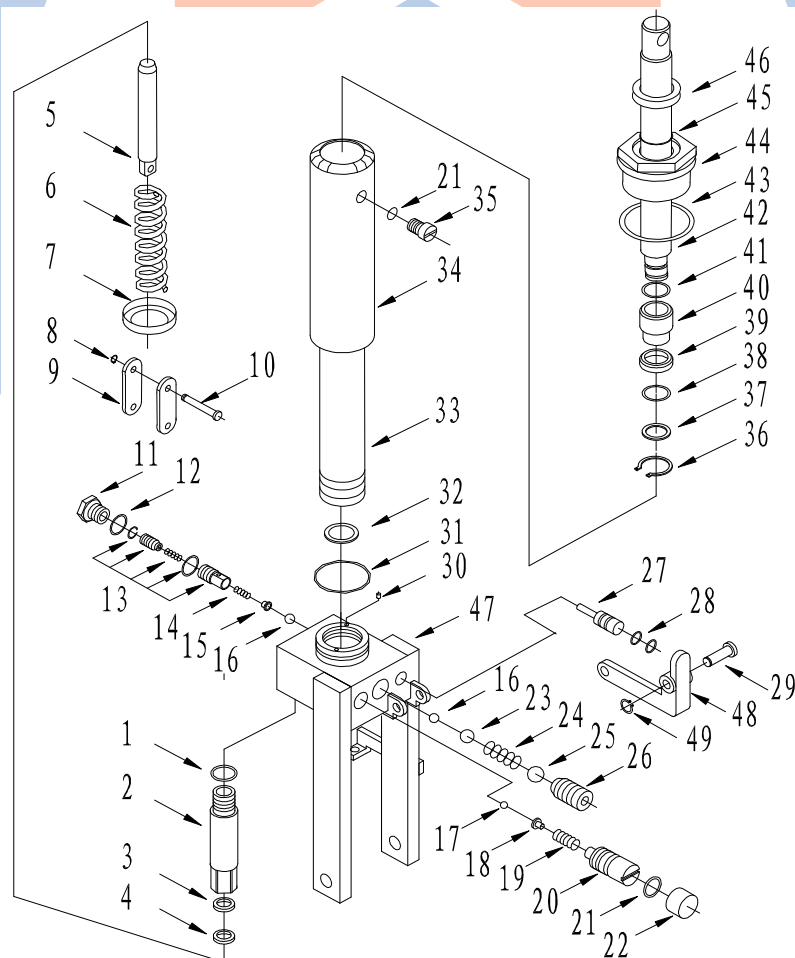
Tabelle 2 Hydrauliköl

Garantie

Originalteile und Zubehör

Verwenden Sie für Ihren HanseLifter® Hubtisch nur HanseLifter® - Originalteile. Der Einbau von Ersatzteilen und Zubehör anderer Hersteller ist nicht von uns geprüft und freigegeben und kann aus diesem Grund die Eigenschaften des Gerätes negativ beeinflussen. Für Schäden, die durch den Einbau von nicht originalen Teilen und Zubehör entstehen, ist jede Haftung von Seiten des Herstellers ausgeschlossen. Ferner erlischt die Garantie, wenn Ersatzteile oder Zubehör von Dritten eigenmächtig eingebaut werden.

Verwenden Sie ausschließlich HanseLifter®  Produkte.





HanseLifter®
GESUTRA GmbH
Straubinger Str. 20
D-28219 Bremen
GERMANY
0049 (0)421 33 63 62 00
www.hanselifter.de



HanseLifter®

**Návod k obsluze
- Překlad originálu -
SPA - / SPB - / SPAG - Série**

**Model SPA150, 300, 500, 800, 1000, 1500
SPB500, SPAG200**



HanseLifter®
GESUTRA GmbH
Straubinger Str. 20
D-28219 Brémy
NĚMECKO
0049 (0)421 33 63 62 00
www.hanselifter.de

Ver.: 1:00
Stav: 24.03.2015

Obsah

Obsah.....	2
ES prohlášení o shodě.....	3
Vysvětlivky.....	3
Všeobecné bezpečnostní pokyny.....	4
Pokyny k nebezpečí.....	4
Všeobecné pokyny.....	5
Všeobecné bezpečnostní pokyny.....	7
<i>Uživatel</i>	8
<i>Zkoušky</i>	8
<i>Technické změny</i>	8
<i>Originální díly a příslušenství</i>	8
Všeobecné údaje.....	8
Pokyny pro nakládání.....	8
<i>Rozdělení nákladu</i>	8
<i>Těžisko nákladu</i>	9
Technické údaje.....	10
Brzdy SPA150, 300, 500 a SPB500.....	11
Brzdy SPA800, 1000, 1500.....	11
Brzdy SPAG200.....	11
Zvednutí všech modelů.....	12
Spuštění všech modelů.....	12
Pojistka proti spouštění SPA150, 300, 500, SPB500, SPAG.....	13
Brzdy SPA800, 1000, 1500.....	13
Možné problémy a řešení problémů.....	14
<i>Hydraulický olej</i>	15
Záruka.....	15
Originální díly a příslušenství.....	15

Úvod

Děkujeme za zakoupení zvedacího stolu značky HanseLifter®.

Tato uživatelská příručka vám popisuje, jak zvedací stůl správně používat. Poučí vás o bezpečné manipulaci a ukazuje vám, jak přístroj správně udržovat a ošetřovat. Každý, kdo přichází se zvedacím stolem do styku (obsluha, servis, osoby pověřené bezpečností, atd.), musí tuto příručku přečíst a pochopit. Pouze tak můžete využít plný potenciál zvedacího stolu HanseLifter®.

Pokud budete mít po přečtení této uživatelské příručky ještě otázky, kontaktujte vašeho prodejce, nebo se prosím spojte s námi.

HanseLifter® – Straubinger Str. 20 – 28219 Brémy

Stálým přepracováním designu a techniky se může stát, že dojde k rozdílům mezi popisy a díly zabudovanými ve zvedacím stole. I na základě speciálních přání zákazníků může dojít k odchylce zabudovaných částí. Pokud by to měl být tento případ, kontaktujte nás prosím.

ES prohlášení o shodě

**HanseLifter®**Straubinger Straße 20
28219 Brémy
NěmeckoZplnomocněná osoba pro dokumentaci:
Hardy Klapproth
Straubinger Straße 20
28219 Brémy

Tímto prohlašujeme, že typ konstrukce stroje

Označení: HanseLifter – nůžkový zvedací stůl
Typ stroje: SPA150, SPA300, SPA500, SPA800, SPA1000, SPA1500
SPB500
SPAG200

Odpovídá následujícím evropským směrnici a harmonizovaným normám, které byly, vždy ve svých aktuálních změnách, platné k níže uvedenému datu.

2006/42/ES Strojní směrnice
1907/2006/ES REACH

Použité kapalné látky v našem produktu jsou napojeny integrovaně, takže se při řádném používání neuvolní. Tím naše výrobky spadají pod čl.7(2) a nepodléhají registrační povinnosti dle čl. 6 nebo 7(1).

Použité, harmonizované normyDIN EN ISO 12100:2011 Bezpečnost strojních zařízení
EN1570:1570/A1:2004-10 Požadavky na bezpečnost pro zvedací stoly

Bremen, březen 2015

Jednatel: Dr. J. Lührs

Vysvětlivky

Následně uvedené symboly se používají v tomto návodu k obsluze, aby vás upozornili na nebezpečí, zvláštnosti a bezpečnostní předpisy.

**Pozor, výstražná upozornění, nebezpečí, bezpečnostní pokyn**

Tento druh symbolu udává, že hrozí nebezpečí. Nebezpečí je zobrazeno odpovídajícím symbolem, který je blíže vysvětlen v příslušném textu.

**Poznámka**

Tento druh symbolu odkazuje na zvláštnosti stroje. Stejně tak jsou uvedeny tipy a pokyny, které zvyšují výkonnost stroje, nebo prodlužují životnost.

**Ochranný oděv, ochranná opatření**

Tento druh symbolu odkazuje na zvláštní ochrannou výstroj, kterou potřebujete při zacházení se strojem.

Všeobecné bezpečnostní pokyny

U všech prací se zařízením dodržujte pracovní bezpečnostní předpisy. Uvědomte si, že ve vašem provozu existují další bezpečnostní pokyny, které se musí dodržovat.

1. V případě, že není uvedeno jiné, platí pro všechny šrouby pevnost 8.8.
2. U všech kroutících momentů dotahování se řiďte, prosím, všeobecně platnými hodnotami.
3. Použití jiných provozních hmot než jsou zde uvedeny, je zakázáno. V případě dotazů se obraťte na HanseLifter[®].
4. Při práci noste odpovídající ochranný oděv.
5. Berte v potaz karty bezpečnostních údajů příslušných provozních hmot. Tyto obdržíte u osoby pověřené bezpečností ve vaší firmě.

Pokyny k nebezpečí



Pozor

Opravy smí provádět pouze pracovníci s příslušným odborným vzděláním. V případě pochybností kontaktujte HanseLifter[®]. Tam vám mohou doporučit kompetentní odbornou dílnu ve vaší blízkosti.



Pozor

Na některých konstrukčních dílech se může v důsledku předpjatých pružin, zbytkového tlaku nebo zbytků provozních hmot zvýšit v průběhu prací nebezpečí. Před údržbou, popřípadě opravou se dostatečně informujte o možném nebezpečí.



Pozor

Některé provozní hmoty představují nebezpečí pro zdraví a životní prostředí. Berte v potaz karty bezpečnostních údajů příslušných provozních hmot. Tyto obdržíte u osoby pověřené bezpečností ve vaší firmě.



Pozor

Odstraněním ochranných krytů se mohou uvolnit potenciální nebezpečná místa. Jestliže odstraníte ochranné kryty, po ukončení prací je opět namontujte.



Pozor

Na základě robustní konstrukce mohou být konstrukční díly těžké. Berte to v potaz v případě vykonávaných oprav nebo údržbářských prací.



Pozor

Vylitý hydraulický olej a uniklé maziva způsobí kluzký povrch. Vylitý olej zachyťte do vhodných nádob a odborným způsobem zlikvidujte. Před použitím zařízení kluzký povrch vyčistěte.

Všeobecné pokyny

Pro zajištění vaší bezpečnosti a bezpečnosti stroje, by měly být zásadně dodržovány následující body:

- Zvedací stůl je dovoleno obsluhovat pouze proškolenému a autorizovanému personálu.
- Než začnete s prací, zkontrolujte u všech obslužných prvků a pohyblivých dílů lehkost chodu. Je-li něco poškozeno či jinak závadné, smí se zvedací stůl použít teprve tehdy, pokud byl řádně opraven.
- Jakmile se vyskytnou poruchy popř. chybné funkce, zvedací stůl například ztrácí hydraulický olej, zastavte práci, zajistěte zvedací stůl proti neúmyslnému použití a nechte zvedací stůl opravit odpovídajícím proškoleným servisním personálem.
- Pokud naložíte zboží na zvedací stůl, dbejte zvláště u velkého/neskladného zboží na to, abyste jej naložili rovnoměrně a nepřepřehovali.
- Vždy dbejte na těžiště nákladu. Při práci vždy zajistěte, aby byla zabezpečena stabilita zvedacího stolu.
- Má-li přístroj dodatečná nastavbová zařízení nebo jiné dodatečně upevněné vybavení, i od jiných výrobců, pak je třeba dodatečně dbát na příslušné návody k obsluze daného výrobce.
- U technických změn na přístroji tento ztrácí veškeré nároky na záruční plnění a prohlášení o shodě je neplatné.
- Zrychlujte a brzděte pouze pomalu. Naložené zboží by mohlo být v důsledku náhlého rozběhu a brzdění nestabilní, spadnou, sesunout se nebo skutálet, poškodit se a ohrozit vás nebo okolo stojící.
- Zvedací stůl obsluhujte pouze z na to určeného pracoviště před rukojetí. Vyhněte se nebezpečné oblasti pod deskou v oblasti nůžek kompletně během práce s přístrojem. V případě nedodržení může díky zvednutému břemenu dojít k závažným zraněním.
- Neodborné používání zvedacího stolu (jinak, než je popsáno zde) může vést k nehodám a/nebo poraněním. Dodržujte vždy předepsaný způsob obsluhy.
- Je zakázáno brát sebou osoby nebo je nechat stát na desce.
- Nesahejte do pohyblivých částí. Zvedací stůl obsluhujte pouze pomocí vodorovné rukojeti a ovládacích prvků. Při přesunu zvedacího stolu dbejte na to, aby jste nezasahovali prsty do mezery nad vypouštěcí pákou
- Při přesunu zvedacího stolu neustále dbejte na to, že se pohybuje velká hmota. Tato hmotnost musíte v nouzovém případě ubrzdít čistě silou svalů. Brzdí dráha je proto o to delší, čím vyšší je zátěž. Zvedací stůl nebrzděte prudce, čím by se naložené zboží stalo nestabilním. Jezděte stále pomalu a opatrně.
- Při zvedání zvedacího stolu pomocí jeřábu se nikdy nezdržujte pod nebo v blízkosti visícího břemene! Podle možností vždy udržujte vzdálenost.
- Opravy nechte provést kvalifikovaným odborným personálem.

- Je-li zvedací stůl na konci své služební doby demontován, nechte to provést jen kvalifikovaný odborný personál.
- Dodržujte rozsah teplot přístroje. Používání na příliš horkých nebo chladných místech může v nejhorším případě vést k poruchám na přístroji a u uživatele k podchlazení/omrzlinám nebo popáleninám/podráždění pokožky.
- Opotřebované nebo vadné díly mohou vést ke zvýšené hlukové zátěži a tím i k poškození sluchu. Opotřebované nebo vadné díly včas vyměňte.
- Při zacházení s provozními látkami stále dbejte na to, abyste nosili přiměřený ochranný oděv. Provozní látky nikdy nepožívejte a dbejte na to, aby se tyto látky nedostaly na podlahu nebo na místa přístroje, na která nepatří. Pokud k tomu přeci jen dojde, odstraňte je řádně, aby nevznikly kluzké povrchy. Pro zacházení s provozními látkami si přečtěte také bezpečnostní list k příslušné bezpečnostní látce.
- Zvedací stůl smí používat pouze tělesně a duševně způsobilé osoby. Dbejte stále na své tělesné hranice. V závislosti na teplotě okolí, hmotnosti pohybovaného zboží, počtu a délce přestávek a vlastní zdatnosti jsou pro každého zaměstnance stanoveny individuální hranice. Stále dbejte na váš stav a dělejte dostatečné přestávky. Nepozornost a projevy únavy snadno vedou k chybám s částečně velmi závažnými následky.
- V případě častého používání zvedacího stolu si častěji vyměňte nohu, se kterou ovládáte nožní pedál. Trvalé jednostranné zatížení může způsobit poškození držení těla.
- Při práci na přístroji buďte stále pozorní a obezřetní. Dbejte na vaše okolí a předcházejte nebezpečným situacím, nehodám a téměř vzniklým nehodám uvážlivou manipulací s přístrojem.
- Neodborné použití na podkladu, který je nerovný nebo nezpevněný nebo vykazuje příliš nízkou nosnost, může dojít k závažným nehodám a poraněním. Před jízdou neustále kontrolujte podklad, že vykazuje dostatečnou nosnost (např. výtahy, nakládací rampy, závěsy) a že je dostatečně bezpečně upevněn a tak při jízdě nemůže uklouznout nebo sesunout (nakládací rampa / závěs)
- Jezděte pouze se zajištěným zbožím. Zboží správně upevněte, aby jste ho uchránili před sklouznutím nebo pádem. To platí při přesunu zboží, ale také v průběhu prací na zvednutém zboží.
- Při přepravě pohyblivého nákladu (např. tekutin) buďte zvláště opatrní. Pohybová energie a kmitání, které se na náklad přenáší manévrováním, zrychlováním, brzděním nebo opakovanou aktivací čerpadla se mohou lehce vyvolat a ohrozit stabilitu/bezpečné postavení zařízení. Čím výše byl náklad zvednut, tím výraznější je vliv na stabilitu zvedacího stolu.
- Při zacházení se zvedacím stolem stále dbejte na to, aby se vaše části těla nedostaly pod desku stolu. Pokud pracujete zboku na zvednuté desce stolu, udržujte malou bezpečnostní vzdálenost. Nikdy nesahejte pod zvedací stůl nebo do zvedacího zařízení. Je-li zvedací zařízení blokováno (např. nákladem zasahujícím do zvedacího zařízení, chybným postavením/chybnou funkcí zvedacího zařízení nebo závadou) nebo se pod deskou stolu nachází nějaký předmět, který zamezuje další práci přístroje, nikdy nesmíte zkoušet blokádu uvolnit rukou popř. předmět uchopit. Nikdy nesahejte do míst nůžek! Nepostupujte násilně. Zajistěte zvedací zařízení/desku stolu například jeřábem před nechtěným uvolněním a použijte předmět, který vám umožní odstranit blokádu z bezpečné vzdálenosti bez toho, abyste se dostali do nebezpečí.
- Dbejte na to, aby zvedací stroj nebyl vystaven bočním silám zvláště, pokud se deska stolu nachází ve zvednuté poloze. V takovém stavu je zvedací stůl (s a bez nákladu) výrazně nestabilnější než ve spuštěném stavu. Následkem toho může být převrácení, poškozené zboží a ohrožení života.
- Při nakládce a vykládce stále dbejte na těžiště naloženého zboží. Nerovnoměrným nakládáním a vykládáním se může těžiště posunout na některou ze stran nebo ve směru konce desky stolu, což ohrožuje stabilitu zvedacího stolu. Zvedací stůl by se mohl snadno převrátit a poškodit, poškodit zboží nebo ohrozit poranit uživatele nebo okolo stojící osoby. Stále dbejte na těžiště břemene.
- Zvedací stůl nikdy nepoužívejte k sezení! Zvedací stůl proto není navrhnut a mohl by se převrátit a zranit vás.
- Pokud možno přesuňte zvedací stůl vždy se spuštěnou deskou stolu. Právě s nákladem je zvedací stůl se zvednutou deskou stolu o něco nestabilnější. Nebezpečí vzniku nehod je o něco vyšší. Podle možností spusťte desku stolu, uvolněte parkovací brzdu, přesuňte zvedací stůl na určené místo, zatáhněte parkovací brzdy a použijte ovládací páku, aby jste desku stolu dostali opět do požadované výšky. Podle možností desku stolu zvedněte teprve poté, když jste na místě určené. Když se má zvedací stůl přesouvat se zvednutou deskou stolu, jezděte nanejvýš opatrně a zabraňte prudkému manévrování. Desky stolu nikdy nezvedejte a nespouštějte zatímco se zvedací stůl pohybuje.

- Po přesunu neustále zatáhněte nožní ruční brzdy na řídicích, aby jste ochránili zvedací stůl před nechtěným přesunem. Právě, když se má pracovat na (zvednutém) zvedacím stole, musíte aktivovat brzdy, aby jste udrželi zvedací stůl ve správné poloze.
- Zvedací stůl ovládejte pouze pomocí ovládacích prvků a vodorovné rukojeti. Přesun se uskutečňuje pouze pomocí rukojeti, proto se nechtejte například na boku za rám nebo dokonce za desku stolu. Dbejte při spouštění na to, abyste se rukama nebo nohama nedostali do blízkosti desky.
- Při zvedání a spouštění desky stolu může být zařízení v důsledku nepravidelného spouštění a vypínání čerpadla nebo ovládání vypouštěcí páky nestabilní. Dávejte pozor na kmitání zařízení. Častým, krátkým ovládáním zvedací páky se může vždy dále zařízení rozkmitat tak, že se zařízení a/nebo náklad stanou nestabilní, spadnou způsobí škody nebo zranění.
- Při jízdě nebo manévrování s naloženým břemenem dávejte pozor na kastorový efekt řídicích kol. K tomu například dochází, když se zvedací stůl přesunul na určené místo, kola ukazují „přímo“ a zvedací stůl se poté potáhne a kola se otočí o 180°. Zvednutý náklad je principiálně nestabilní, nemanévrujte, netahejte a neposouvejte zvedací stůl příliš rychle, neustále se spuštěnou deskou stolu a vždy dávejte pozor na polohu řídicích kol.
- Přístroj nepřetěžujte. Dbejte na přípustnou nosnost. Nedodržení může vést k závažným škodám.
- Není-li zvedací stůl používán, manipulován dle předpisů nebo odborně opraven nebo jsou-li použity chybné náhradní díly, může dojít k poranění obsluhy nebo škodách na přístroji a zboží.
- Používejte pouze originální náhradní díly HanseLifter®.
- Bezpečnostní zařízení stále slouží ochraně uživatele a přístroje – nikdy je nezkoušejte vyřadit z provozu nebo s nimi jakýmkoli způsobem manipulovat.
- Nikdy se nepokoušejte přesouvat zvedací stůl, když je zboží zvednuté. Spouštějte desku stolu dolů, správně ho přesuňte na požadované určené místo a desku stolu opět zvedněte do požadované výšky.
- Při zacházení se zvedacím stolem stále dbejte na to, aby se vaše části těla nedostaly pod desku stolu. Pokud pracujete zboku na zvednuté desce stolu, udržujte bezpečnostní vzdálenost. Nikdy nesahejte pod desku nebo dokonce do zvedacího zařízení. Jestliže vám například spadnou předměty pod zvedací stůl, spouštějte zvedací stůl dolů a přesuňte jej pryč nebo vezměte dostatečně dlouhý předmět, aby jste mohli předměty vytáhnout zpod zvedacího stolu bez toho, že by jste ohrozili sebe nebo okolo stojící.
- Jestliže se těžiště nákladu přesune příliš daleko ve směru konce desky stolu (například z důvodu příliš dlouhého nákladu), má zařízení tendenci k nestabilitě ve směru ke konci desky. Neustále dávejte pozor na těžiště nákladu a zvedací stůl přesouvejte pouze se spuštěnou deskou stolu
- Zvedací stůl je koncipován pro rovný, pevný podklad a proto se pro sypký nerovný podklad nehodí.
- Dbejte při nakládce zvednutého zvedacího stolu na to, aby byl náklad nakládán bez nárazů, rovnoměrně a s dodržением předepsaného nejvyššího zatížení. Bezpečnostní ventil pracuje jen při zvedání! Pokud byl zvedací stůl po zvednutí naložen nad přípustnou hmotnost nákladky, nemůže být spuštěn bezpečnostní ventil. Přetížení zvedacího stolu může vést k poškození zařízení a ohrozit vás i kolem stojící osoby. Bezpečnostní ventil nikdy nepoužívejte k „vážení“ popř. jako indikátor maximálního naložení. Zboží važte vždy před naložením na zvedací stůl.
- V průběhu spouštění by se měla funkce odlehčovacího ventilu pravidelně kontrolovat a ventil případně nastavit, aby se spouštění zpomalilo. V případě příliš rychlého spouštění je tlumení nárazů pístu několik centimetrů a může tak být značně větší jako tlumení v případě obvyklého nákladu. To vede k poškození zvedacího stolu a nakonec k výpadku zařízení. Pozor! Nedodržení tohoto varování může vést k osobním a věcným škodám.
- Vždy navlékněte pojistný držák, který je upevněn na boku nůžek, pokud jste desku stolu zvedli, abyste desku chránili před nechtěným spuštěním.

Všeobecné bezpečnostní pokyny

Při zacházení s technickými přístroji může i přes zohlednění a dodržení všech ustanovení a předpisů dojít ke zbytkovým nebezpečím. Tyto jsou speciálně zvýrazněny v jednotlivých kapitolách.

Směrnice a předpisy

Zohledněte, prosím, následující pokyny, abyste váš zvedací stůl používali dle určení a řádně:

- Uživatel nůžkového zvedacího stolu musí být svým nadřízeným řádně zaškolen do používání vozidla.
- Uživatel si musí přečíst a pochopit návod k obsluze.

Dále musí být dodrženy odpovídající národní předpisy a ustanovení.

Uživatel

Pro používání nůžkového zvedacího stolu musí být uživatel způsobilý jako tělesně tak duševně.

Zkoušky

Podle BGV D 27 §39 je nůžkový zvedací stůl potřebné jedenkrát za rok nechat zkontrolovat osobou, která je na to schopna podle „Zásady kontroly dopravních vozidel pohybujících se po podlaze“ hlavního svazu odvětvových společností. O zkoušce musí být sestaven protokol a zaznamenán do revizní knihy.

Technické změny

Veškeré změny nebo manipulace na zařízení a na montovaných zařízeních jsou zakázány. V důsledku změn na zařízení ztrácí vyhlášení o shodě platnost.

Máte-li otázky k dodatečným nastavbovým zařízením, obraťte se, prosím, na obchodníka, u kterého jste přídatné zařízení zakoupili a konzultujte s obchodníkem, od kterého jste odebrali vaše zařízení HanseLifter.

HanseLifter vám je samozřejmě také k dispozici.

HanseLifter®
GESUTRA GmbH
Straubinger Str. 20
28219 Brémy
0049 (0)421 33 63 62 00
www.hanselifter.de

Originální díly a příslušenství

Pro svoje zařízení HanseLifter používejte pouze originální díly HanseLifter. Zabudování náhradních dílů a příslušenství jiných výrobců jsme neprozkoušeli a neschválili a může z tohoto důvodu negativně ovlivnit vlastnosti nůžkového zvedacího stolu. Za škody, které vzniknou zabudováním jiných než originálních náhradních dílů a příslušenství, je vyloučeno jakékoli ručení výrobce. Záruka dále zaniká, pokud jsou náhradní díly a příslušenství svévolně zabudovány třetí osobou.

Všeobecné údaje

Nůžkové zvedací stoly jsou hydraulicky nebo ručně ovládané zvedací stoly pro dopravu materiálu.

Náklad se zvedne pomocí hydraulického čerpadla, přičemž čerpadlo se ovládá nohou pomocí nožního pedálu. V důsledku vysokého převodového poměru ramena páky pedálu a hydraulického čerpadla je možné s relativně malou silou zvedat velký náklad.

Samotná doprava nákladu se uskutečňuje tahem nebo posouváním rukojeti. K odbrzdění zvedacího stolu dochází pouze silou svalů. Pro zajištění proti neúmyslnému odsunutí jsou zabudovány parkovací brzdy.

Pokyny pro nakládání

Rozdělení nákladu

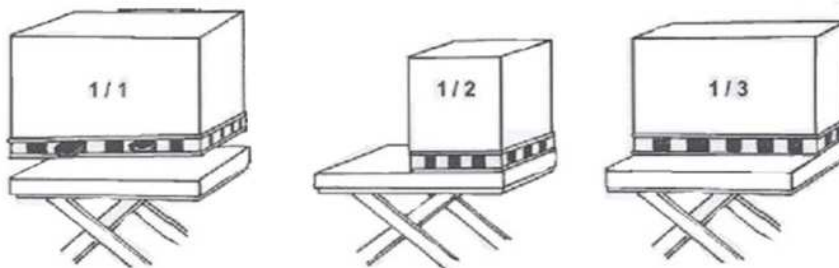

Zobrazení 1 Rozložení zátěže

SPA - / SPB - / SPAG - Série

- 1/1 Úplná nosnost se dosáhne pouze při plošné zátěži.
- 1/2 Jestliže náklad podélně pokrývá pouze polovici desky stolu, dosáhne se pouze poloviční nosnost.
- 1/3 Jestliže náklad bočně pokrývá pouze polovici desky stolu, k dispozici je pouze třetina nosnosti.

Těžisko nákladu

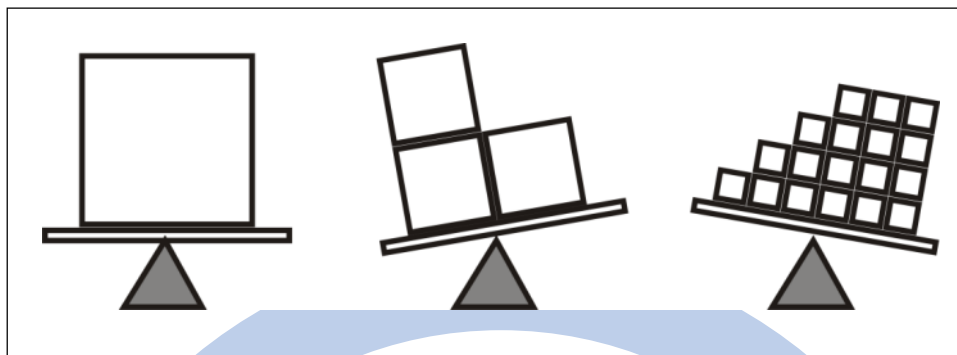

Obrázek 2 Těžisko nákladu

Při zatížení vždy berte do úvahy těžisko nákladu. Pokud je to možné zamezme bočnímu zatížení. Jestliže se tomu nedá zamezit, zohledněte sníženou nosnost.





Označení Distinguishing mark		HanselLifter										
		SPA 150	SPA 300	SPA 500	SPA 800	SPA 1000	SPA 1500	SPB 500	SPAG 200			
1.1	Výrobce (zkratka) Manufacturer (abbreviation)										1.1	
1.2	Typové označení výrobce Manufacturer's type designation		SPA 150	SPA 300	SPA 500	SPA 800	SPA 1000	SPA 1500	SPB 500	SPAG 200	1.2	
1.4	Režim obsluhy ruční, při pohybu, ve stoje, sedící, příjem objednávky Operator type: hand, pedestrian, standing, seated, order-picker		Ruční	Ruční	Ruční	Ruční	Ruční	Ruční	Ruční	Ruční	1.4	
1.5	Nosnost / zátěž Load capacity/rated load	Q (kg)	150	300	500	800	1 000	1 500	500	200	1.5	
1.9	Rozvor Wheelbase	y (mm)	640	750	750	1030	1060	1160	1140	860	1.9	
Hmotnost Weight	2.1	Vlastní hmotnost Service weight	kg	48	95	90	120	121	143	138	73	2.1
Pneumatiky, podvozek Tyres, chassis	3.1	Pneumatiky celopryžové, super pružné, vzduchové, polyuretan Tyres: solid rubber, superelastic, pneumatic, polyurethane		Polyuretan polyurethane	Polyuretan polyurethane	Polyuretan polyurethane	Polyuretan polyurethane	Polyuretan polyurethane	Polyuretan polyurethane	Polyuretan polyurethane	Pryž Rubber	3.1
		Velikost pneumatiky Tyre size		100x30	127x40	127x40	150x40	150x40	150x40	130x35	200x40	
	3.5	Kola, počet vpředu/vzadu (x=hnací) Wheels, number front rear (x = driven wheels)		2/2	2/2	2/2	2/2	2/2	2/2	2/2	2/2	3.5
	3.6	Šířka stop, vpředu Tread, front	b ₁₀ (mm)	320	370	370	460	460	580	650	510	3.6
	3.7	Šířka stop, vzadu Tread, rear	b ₁₁ (mm)	310	350	350	460	460	520	620	510	3.7
Základní rozměry Dimensions		Výška rukojeti Height of handle	(mm)	935	970	970	990	950	950	950	1 055	
	4.4	Zdvih Lift	h ₃ (mm)	525	560	560	580	620	580	590	680	4.4
		Výška stolu při max. zdvihu Height of loading surface at max. lift		750	900	900	1000	1000	1000	900	1010	
	4:15	Výška spuštěna dolů Height, lowered	h ₁₃ (mm)	225	340	340	420	380	420	310	330	4:15
	4:16	Délka ložné plochy Length of loading surface	mm	740	855	855	1000	1020	1220	1600	1000	4:16
	4:18	Šířka ložné plochy Width of loading surface	mm	450	500	500	510	510	600	800	500	4:18
		Šířka ložné plochy stolu Width of loading surface		35	50	50	55	60	60	50	35	
	4:19	Celková délka Overall length	l ₁ (mm)	1000	1165	1165	1330	1330	1500	1820	1180	4:19
	4:21	Celková šířka Overall width	b ₁ (mm)	450	500	500	575	610	700	800	620	4:21
		Světla výška Ground clearance	(mm)	25	70	70	80	70	75	30	140	
Data výkonu Performance data		Zdvih při stisknutí pedálu Lift per pedal-operation	mm	30	15	15	15	15	15	25	70	
		Rázy tažné tyče do max. zdvihu Draw bar-pulls to max. lift		20	32	40	40	45	45	25	10	
		Rychlost spouštění se zátěží/bez ní Low ering speed, laden/unladen		regulovatelná controllable	regulovatelná controllable	regulovatelná controllable	regulovatelná controllable	regulovatelná controllable	regulovatelná controllable	regulovatelná controllable	regulovatelná controllable	

Brzdy SPA150, 300, 500 a SPB500

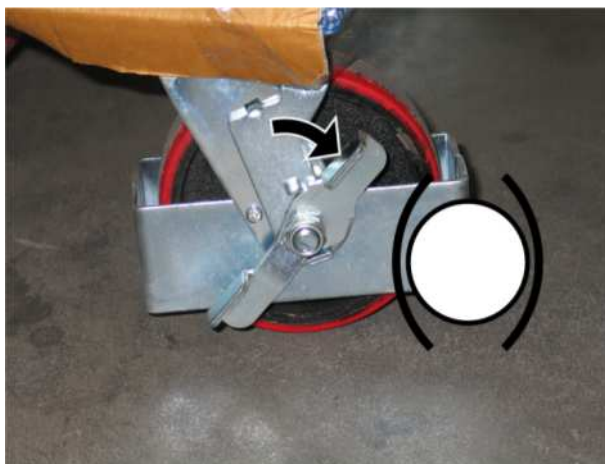

Obrázek 3 Aktivování brzd

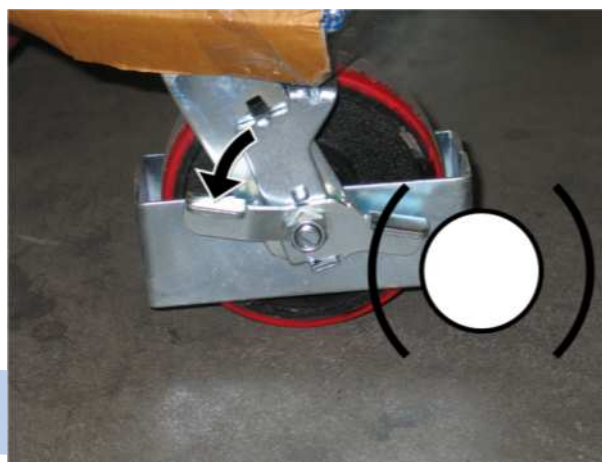

Obrázek 4 Uvolnění brzd

Brzdy SPA800, 1000, 1500

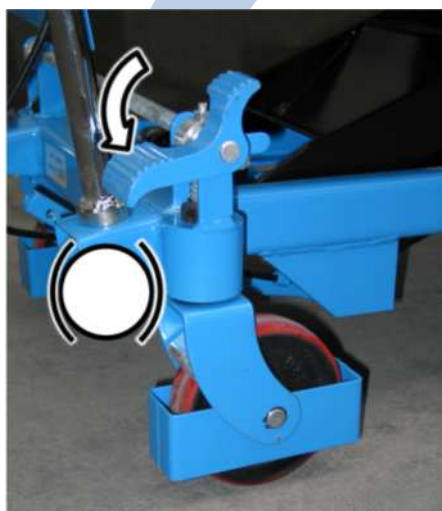

Obrázek 5 Aktivování brzd

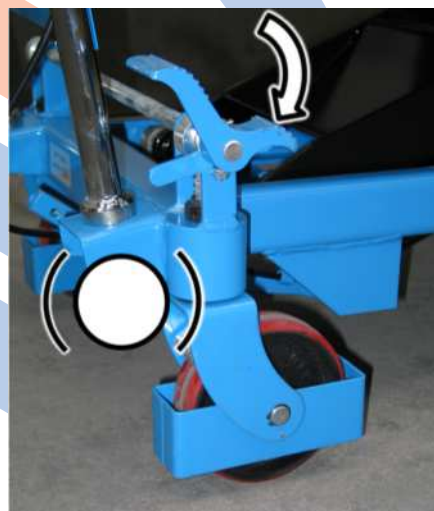

Obrázek 6 Uvolnění brzd

Brzdy SPAG200



Obrázek 7 Aktivování brzd



Obrázek 8 Uvolnění brzd

Zvednutí všech modelů

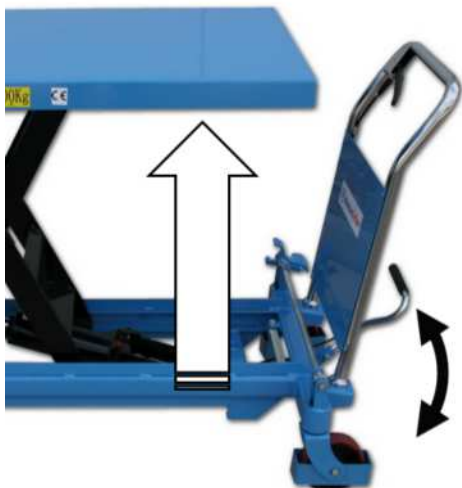

Obrázek 9 Zvednutí

Stisknutím nožního pedálu tak jak je zobrazeno zvedněte plošinu stolu.

Spuštění všech modelů

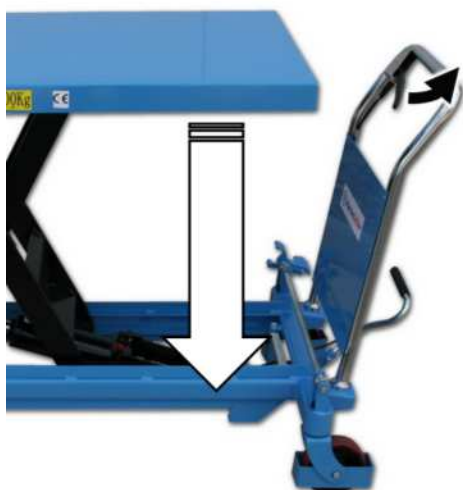

Obrázek 10 Spuštění

Stisknutím páky tak jak je zobrazeno spust'ete plošinu stolu.

Pojistka proti spouštění SPA150, 300, 500, SPB500, SPAG



Pro údržbářské práce nebo opravy vložte pojistku proti spuštění tak jak je zobrazené. Přesvědčte se, že obě strany jsou přeloženy a pojistky proti spuštění jsou bezpečně zajištěny.

Obrázek 11 Pojistka proti spuštění

Brzdy SPA800, 1000, 1500



Pro údržbářské práce nebo opravy vložte pojistku proti spuštění tak jak je zobrazené. Přesvědčte se, že obě strany jsou přeloženy a pojistky proti spuštění jsou bezpečně zajištěny.

Obrázek 12 Pojistné rameno

Možné problémy a řešení problémů

Chyba	Příčina	Řešení
Zvedací stůl se nedá zvednout nebo požadovaná výška zdvihu se nedá dosáhnout	1) Ventil (27) je znečištěn. 2) Příliš málo hydraulického oleje	1) Vyčistěte ventil č. (27) 2) Naplňte hydraulickým olejem až po spodní hranu plnicí otvoru
Zvedací stůl se dá nadzvednout, ale opět se spustí	1) Ventil (27) je znečištěn 2) Přetlakový ventil (20) je nesprávně nastavený	1) Vyčistěte otvor ventilu 2) Demontujte ventil (20) a vyčistěte, resp. nastavte znovu pomocí šroubováku.
Pracovní plošina se nedá spustit	1) Drátěné táhlo je příliš dlouho 2) Přetlakový ventil je nesprávně nastavený	1) Dodatečně napněte drátěné táhlo tak, že uvolníte matici na díle tvaru L (48) a dodatečně nastavit šroub (48) 2) Demontujte ventil (20) a vyčistěte, resp. nastavte znovu pomocí šroubováku
Z přetlakového ventilu vystupuje olej	O-kroužek (21) na přetlakovém ventilu je chybný	Vyměňte O-kroužek (21)

Tabulka 1 Řešení problémů

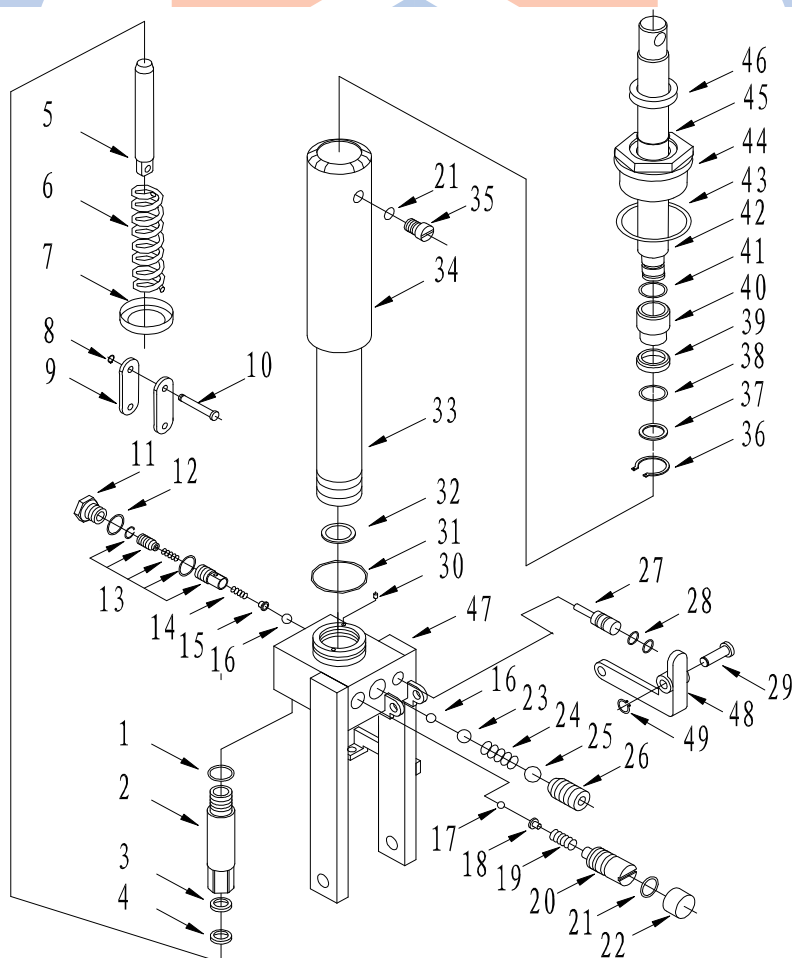

Obrázek 13 Hydraulika

Hydraulický olej

Standardně kvalitní olej by měl být používán mezi -5 až +40 °C a speciální olej pro nízké teploty při teplotě prostředí od -35 do +5°C.

Jméno	Obchodní označení, kód	Doporučení Hanselifter	Množství
Hydraulický olej	L-HM32	Liftol HYSTAR 32	1 000 ml
	L-HV32	Liftol HYCOLD 32 ve velmi chladném prostředí	

Tabulka 2 Hydraulický olej

Záruka

Originální díly a příslušenství

Pro svůj zvedací stůl HanseLifter® použijte pouze originální díly HanseLifter®. Zabudování náhradních dílů a příslušenství jiných výrobců jsme neprozkoušeli a neschválili a může z tohoto důvodu negativně ovlivnit vlastnosti přístroje. Za škody, které vzniknou zabudováním jiných než originálních náhradních dílů a příslušenství, je vyloučeno jakékoli ručení výrobce. Záruka dále zaniká, pokud jsou náhradní díly a příslušenství svévolně zabudovány třetí osobou.

Používejte výhradně výrobky HanseLifter® .





HanseLifter®
GESUTRA GmbH
Straubinger Str. 20
D-28219 Brémy
NĚMECKO
0049 (0)421 33 63 62 00
www.hanselifter.de



HanseLifter®

**Betjeningsvejledning
- Oversættelse af den originale –
SPA - / SPB - / SPAG – serie**

**Model SPA150, 300, 500, 800, 1000, 1500
SPB500, SPAG200**



HanseLifter®
GESUTRA GmbH
Straubinger Str. 20
D-28219 Bremen
GERMANY
0049 (0)421 33 63 62 00
www.hanselifter.de

Ver.: 1.00
Stand: 24-03-2015

Indholdsfortegnelse

Indholdsfortegnelse	2
EF-OVERENSSTEMMELSESERKLÆRING	3
Betydningsoversigt	3
Generelle sikkerhedsoplysninger	4
Fareoplysninger	4
Generelle oplysninger	5
Generelle sikkerhedsoplysninger	8
Bruger	8
Kontrol	8
Tekniske ændringer	8
Originale dele og tilbehør	8
Generel beskrivelse	8
Læsningsoplysninger	9
Belastningsfordeling	9
Belastningstyngdepunkt	9
Tekniske data	10
Bremser SPA150, 300, 500 og SPB500	11
Bremser SPA800, 1000, 1500	11
Bremser SPAG200	11
Løft af alle modeller	12
Nedsænkning af alle modeller	12
Nedsænkningssikring SPA150, 300, 500, SPB500, SPAG	13
Nedsænkningssikring SPA800, 1000, 1500	13
Mulige problemer og problemløsninger	14
Hydraulisk olie	15
Garanti	15
Originale dele og tilbehør	15

Forord

Mange tak for købet af et løftebord fra HanseLifter®.

Denne driftsvejledning beskriver, hvordan du bruger løftebordet korrekt. Den introducerer dig til en sikker håndtering og viser dig, hvordan du vedligeholder og plejer apparatet korrekt. Alle, som har noget med løftebordet at gøre (operatør, servicemedarbejder, sikkerhedsrepræsentant osv.), bør have læst og forstået denne driftsvejledning. Kun på den måde kan du udnytte det fulde potentiale af HanseLifter®-løftebordet.

Hvis du skulle have spørgsmål, efter du har læst denne driftsvejledning, så kontakt din forhandler, eller henvend dig til os.

HanseLifter® – Straubinger Str. 20 – D-28219 Bremen

Gennem løbende redigering af design og teknik kan det forekomme, at der opstår differencer mellem beskrivelserne og de dele, der er monteret i løftebordet. Også særlige kundeønsker kan føre til afvigelser af de monterede dele. Kontakt os, hvis dette skulle være tilfældet.

EF-OVERENSSTEMMELSESERKLÆRING

**HanseLifter®**Straubinger Straße 20
D-28219 Bremen
Germany

Herved erklærer vi, at typen af

Betegnelse: HanseLifter sakseløftebord
Maskintype: SPA150, SPA300, SPA500, SPA800, SPA1000, SPA1500
SPB500
SPAG200

Dokumentationsfuldmægtig:
Hardy Klapproth
Straubinger Straße 20
D-28219 Bremen

opfylder følgende europæiske direktiver og harmoniserede standarder, som var gyldige på det udsendelsestidspunkt, som er nævnt forinden, med deres pågældende aktuelle ændringer.

2006/42/EF Maskindirektiv
1907/2006/EF REACH

De anvendte flydende substanser i vores produkt er implementeret integreret, så substanserne ved korrekt anvendelse ikke frisættes. Således falder vores produkter under art. 7(2) og underligger ikke registreringspligten iht. art. 6 eller 7(1).

Anvendte harmoniserede normerDIN EN ISO 12100:2011 Sikkerhed på maskiner
EN 1570/A1:2004-10 Sikkerhedskrav til løfteborde

Bremen, marts 2015

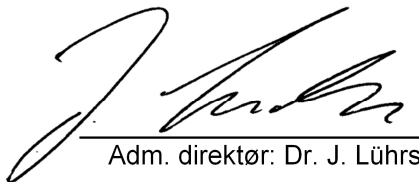
Adm. direktør: Dr. J. Lührs

Betydningsoversigt

De i det følgende viste symboler anvendes i denne betjeningsvejledning for at gøre dig opmærksom på farer, særegenheder og sikkerhedsforskrifter.

**Pas på, advarseloplysning, farer, sikkerhedsoplysning**

Denne symboltype angiver, at der er en fare. Faren vises med et tilsvarende symbol, som forklares nærmere i den dertilhørende tekst.

**Oplysning**

Denne symboltype henviser til særegenheder af maskinen. Ligeledes angives tips og oplysninger, som forøger maskinens ydeevne eller forlænger levetiden.

**Sikkerhedsbeklædning, sikkerhedstiltag**

Denne symboltype oplyser om specielt sikkerhedsudstyr, som du har brug for ved omgangen med maskinen.

Generelle sikkerhedsoplysninger

Overhold forskrifterne om arbejdssikkerhed ved alt arbejde på apparatet. Overvej, at der muligvis findes yderligere sikkerhedsbestemmelser i din virksomhed, som skal overholdes.

1. Hvis ikke angivet på anden måde, gælder ved samtlige skruer en styrke på 8.8.
2. Ved alle tilspændingsmomenter bedes du rette dig efter de generelt gældende værdier.
3. Der må ikke anvendes andre driftsstoffer end dem, der er anført her. Ved spørgsmål kontakt venligst HanseLifter[®].
4. Bær passende sikkerhedsbeklædning ved arbejdet.
5. Vær i forbindelse med driftsstofferne opmærksom på de pågældende sikkerhedsdatablade. Disse får du hos dit firmas sikkerhedsrepræsentant.

Fareoplysninger



Pas på

Reparationer må kun udføres af uddannet fagpersonale. Kontakt HanseLifter[®], hvis du er i tvivl. Der kan du få informationer om et kompetent fagværksted i nærheden af dig.



Pas på

I nogle komponenter kan forspændte fjedre, resterende tryk eller rester af driftsstoffer føre til en øget fare ved arbejdet. Informer dig tilstrækkeligt om mulige farer inden vedligeholdelse eller reparationer.



Pas på

Nogle driftsstoffer udgør en fare for helbredet og miljøet. Vær i forbindelse med driftsstofferne opmærksom på de pågældende sikkerhedsdatablade. Disse får du hos dit firmas sikkerhedsrepræsentant.



Pas på

Ved at fjerne beskyttelsestildækninger kan potentielle faresteder blive frilagt. Hvis du fjerner beskyttelsestildækninger, skal du montere dem igen efter arbejdet.



Pas på

På grund af den robuste konstruktion kan komponenter være meget tunge. Vær opmærksom på det ved mulige reparationer eller vedligeholdelsesarbejde.



Pas på

Udløbende hydraulisk olie og smørefedt forårsager glatte overflader. Opsaml udløbende hydraulisk olie i egnede beholdere, og bortskaf den fagligt korrekt. Rengør glatte overflader, inden apparatet bruges.

Generelle oplysninger

For at garantere din og apparatets sikkerhed bør de efterfølgende punkter følges principielt:

- Det er kun tilladt for uddannede og autoriserede personer at betjene løftebordet.
- Inden du påbegynder arbejdet, skal du kontrollere alle betjeningslementer og bevægelige deles bevægelighed. Hvis der er noget, der er beskadiget eller ikke i orden, må løftebordet først bruges igen, når det er blevet repareret korrekt.
- Så snart der opstår fejl eller fejlfunktioner, f.eks. hvis løftebordet mister hydraulisk olie, skal du indstille arbejdet, sikre løftebordet mod uautoriseret brug og få istandsat løftebordet af tilsvarende uddannet servicepersonale.
- Når du læsser varen på løftebordet, skal du særligt ved stort/ubevægeligt gods være opmærksom på, at du læsser bordet jævnt og ikke overlæsser det.
- Vær derved altid opmærksom på læssets tyngdepunkt. Ved arbejde skal der altid sikres, at løftebordet står sikkert.
- Hvis apparatet har yderligere monteringsapparater eller efterfølgende anbragte udstyrskendetegn, så skal man også følge de dertilhørende betjeningsvejledninger fra de pågældende producenter.
- Ved tekniske ændringer på apparatet, mister dette samtlige garantikrav, og overensstemmelseserklæringen bliver ugyldig.
- Accelerer og brems kun langsomt. Læssede varer kan blive ustabile, falde, glide eller rulle ned eller blive til fare for personer i nærheden gennem for hurtig opstart eller opbremsning.
- Betjen løftebordet kun fra den dertil tiltænkte arbejdsplads foran håndtaget. Undgå fareområdet under pladen i området af saksen under hele arbejdet med apparatet. Tilsidesættelse af dette kan føre til alvorlige skader gennem den løftede last.
- Ukorrekt brug af løftebordet (anderledes end beskrevet her) kan føre til ulykker og/eller skader. Overhold altid den forskrevne betjeningsmåde.
- Det er forbudt at medtage personer eller lade dem stå på pladen.
- Grib ikke ind i bevægelige dele. Betjen løftebordet kun via det horisontale holdegreb og betjeningslementerne. Sørg ved kørsel med løftebordet altid for, at fingrene ikke kommer ind i sprækken over og under aftapningsarmen
- Vær ved kørsel med løftebordet altid opmærksom på den høje masse, der er i bevægelse. Denne vægt skal du i nødstilfælde bremse med ren muskelkraft. Bremsvejen bliver tilsvarende længere alt efter lastens vægt. Brems løftebordet ikke for hurtigt, så den læssede vare ikke bliver ustabil. Kør altid langsomt og forudseende.

- Gå aldrig under eller i nærheden af den løftede last, når løftebordet løftes med en kran! Hold om muligt altid en afstand på flere meter.
- Reparationer bør kun udføres af kvalificerede fagfolk.
- Når løftebordet efter afslutningen af dens levetid bliver afmonteret, bør dette kun udføres af kvalificeret fagpersonale.
- Vær opmærksom på apparatets temperaturområde. Brugen på for varme eller kolder steder kan i værste fald føre til defekter på apparatet og hos brugeren til underafkøling/forfrysning eller forbrændinger/hudirritationer.
- Slidte eller defekte dele kan føre til øget støjbelastning og således til en påvirkning af hørelsen. Udskift slidte eller defekte dele i god tid.
- Ved omgangen med driftsstoffer skal man altid bære passende sikkerhedsbeklædning. Indtag aldrig driftsstoffer, og vær opmærksom på, at disse stoffer ikke kommer på gulvet eller på steder af apparater, hvor de ikke bør være. Hvis dette alligevel skulle ske, så fjern dem korrekt, så der ikke opstår glatte overflader. Læs i forbindelse med omgangen med driftsstoffer også sikkerhedsdatabladet for det pågældende driftsstof.
- Kun personer, der er fysisk og psykisk egnede dertil, må bruge løftebordet. Vær altid opmærksom på dine fysiske grænser. Alt efter omgivelsestemperaturen, vægten af de varer, der skal bevæges, antallet af kørselsordrer, antallet og længden af pauserne og ens egen fitness har hver arbejder individuelle grænser. Vær altid opmærksom på din tilstand, og hold nok pauser. Uopmærksomhed og træthed fører nemt til fejl med til dels alvorlige følger.
- Ved hyppig brug af løftebordet skal det ben, som fodpedalen betjenes med, udskiftes ret ofte. En konstant ensidig belastning kan føre til fejlholdninger.
- Vær ved arbejdet med apparatet altid opmærksom og forsigtig. Vær opmærksom på dine omgivelser, og undgå farlige situationer, sammenstød, ulykker, næsten-ulykker gennem en påpasselig håndtering af apparatet.
- Ukorrekt brug på et underlag, der er ujævnt eller udviser en for lav bæreevne, kan føre til alvorlige ulykker og skader. Kontroller, at det underlag, der skal køres på, har en tilstrækkelig bæreevne (f.eks. elevatorer, læsseramper, trailere), og at det er tilstrækkeligt sikret/fastgjort og således ikke kan glide væk ved kørslen (læsserampe / trailer)
- Kør altid kun med sikrede varer. Fikser varerne efter reglerne for at beskytte dem mod at glide eller falde ned. Dette gælder både ved kørslen med varerne og ved arbejde med løftede varer.
- Vær særligt forsigtig ved transport af bevægeligt læs (f.eks. væsker). Bevægelsesenergi og svingninger, som kan overføres til læsset gennem manøvrering, acceleration, opbremsning eller flere betjening af pumpen, kan nemt opvigles og være til fare for stabiliteten af apparatet og læsset. Jo hurtigere læsset løftes, jo kraftigere er påvirkningen på løftebordets stabilitet.
- Vær ved omgangen med løftebordet altid opmærksom på ikke at få kropsdele under bordpladen. Hvis du arbejder på siden på den løftede bordplade, så overhold en lille sikkerhedsafstand. Grib aldrig under løftebordet eller ind i løfteanordningen. Hvis løfteanordningen er blokeret (f.eks. gennem et læs, som rager ind i løfteanordningen, en fejlposition/fejlfunktion af løfteanordningen eller en defekt), eller hvis der befinder sig en genstand under bordpladen, som forhindrer et fortsat arbejde med apparatet, må du aldrig prøve at løsne blokeringen med hånden eller tage fat i genstanden. Grib aldrig ind i skæresteder! Brug ikke vold. Sikr løfteanordningen/bordpladen for eksempel med en kran mod utilsigtet nedsænkning, og tag en genstand, som gør det muligt at fjerne blokeringen fra en sikker afstand uden selv at komme i fare.
- Vær opmærksom på, at løftebordet ikke bliver udsat for kræfter fra siden, særligt hvis bordpladen er løftet. I denne tilstand er løftebordet (med og uden læs) væsentligt mindre stabil end i nedsænket tilstand. Det kan resultere i, at den vælter, at varerne beskadiges, og at liv og helbred udsættes for fare.
- Vær ved på- og aflæsning altid opmærksom på tyngdepunktet af den læssede vare. Gennem ujævn på- eller aflæsning kan tyngdepunktet forskyde sig til en side eller mod enden af bordpladen, hvilket påvirker løftebordets stabilitet. Løftebordet kan nemmere vælte og tage skade, beskadige varer eller være til fare for og skade brugeren eller personer i nærheden. Vær altid opmærksom på belastningstyngdepunktet.
- Brug aldrig løftebordet til at sidde på! Løftebordet er ikke udviklet til det og kan vippe og være til skade for dig.

- Kør løftebordet om muligt altid med nedsænket bordplade. Netop med læs er løftebordet noget mere ustabil, når bordpladen er løftet. Ulykkesfaren er således noget højere. Nedsenk om muligt bordpladen, løsn håndbremsene, kør løftebordet til bestemmelsesstedet, betjen håndbremsene, og brug betjeningsarmen til at løfte bordpladen igen til den ønskede højde. Løft bordpladen om muligt først igen, når du er ved bestemmelsesstedet. Hvis løftebordet køres med løftet bordplade, skal du køre yderst forsigtigt og undgå for hurtige manøvre. Løft og nedsenk bordpladerne aldrig, mens løftebordet er i bevægelse.
- Betjen efter kørslen altid bremsene til fødderne på rattene for at beskytte løftebordet mod at rulle væk. Netop når der skal arbejdes med et (løftet) løftebord, skal bremsene være betjent for at holde løftebordet i position.
- Betjen løftebordet kun via betjeningselementerne og det horisontale holdegreb. Kørslen foretages kun via holdegrebet, hold f.eks. ikke fast på rammen på siden eller endda på bordpladen. Vær ved nedsænkningen opmærksom på ikke at komme i nærheden af pladen med hænder eller fødder.
- Ved løft og nedsænkning af bordpladen kan apparatet blive ustabil gennem for uregelmæssig betjening af pumpen eller aftapningsarmen. Vær opmærksom på apparatets svingninger. Gennem hyppig, kort betjening af løftearmen kan svingningen opvigles i stigende grad, indtil apparatet og/eller læsset bliver ustabilt og vælter eller forårsager beskadigelser eller skader.
- Vær ved kørsel/manøvrering med læsset last opmærksom på rattenes castor-effekt. Den optræder, f.eks. når løftebordet er blevet skubbet hen til sit bestemmelsessted, hjulene således peger „fremad“, og løftebordet derefter trækkes, og hjulene drejes 180°. Da løftet last principielt er mere ustabil, skal du ikke manøvrere, trække og skubbe løftebordet for hurtigt, altid med nedsænket bordplade og altid være opmærksom på rattenes stilling.
- Overbelast ikke apparatet. Vær opmærksom på den tilladte bæreevne. Tilsidesættelse af dette kan føre til alvorlige skader.
- Hvis løftebordet ikke bruges korrekt, manipuleres eller istandsættes fagligt ukorrekt, eller hvis der anvendes forkerte reservedele, kan dette føre til, at operatøren bliver skadet, eller at der opstår beskadigelser på apparatet og varen.
- Anvend kun originale HanseLifter®-reservedele.
- Sikkerhedsanordninger bruges altid til at beskytte brugeren og apparatet – prøv aldrig at sætte dem ud af kraft eller at manipulere dem.
- Prøv aldrig at køre løftebordet, når vare er blevet læsset. Nedsenk bordpladen, kør den på en korrekt måde til det ønskede bestemmelsessted, og løft bordpladen igen til den ønskede højde.
- Vær ved omgangen med løftebordet altid opmærksom på ikke at få kropsdele under bordpladen. Hvis du arbejder på siden på den løftede bordplade, så overhold en sikkerhedsafstand. Grib aldrig ind under pladen eller endda ind i løfteanordningen. Hvis der f.eks. er faldet genstande under løftebordet, skal du nedsænke løftebordet og køre det væk, eller du skal tage en genstand, der er lang nok til at trække genstandene frem under løftebordet uden at udsætte dig selv eller andre i nærheden for fare.
- Hvis belastningstygdepunktet forskydes for langt hen imod bordpladens ende (f.eks. gennem en for lang last), hælder apparatet til at være ustabil hen imod pladens ende. Vær altid opmærksom på belastningstygdepunktet, og kør løftebordet kun med nedsænket bordplade
- Løftebordet er blevet udviklet til et jævnt, fast underlag og er derfor uegnet til skrånende, ujævne underlag.
- Vær ved af læsningen af et løftet løftebord opmærksom på, at læsset læsset uden stød, jævnt og med overholdelse af den forskrevne maks.belastning. Sikkerhedsventilen arbejder kun ved løft! Hvis løftebordet efter løftet er blevet læsset med mere end den tilladte læssevægt, kan sikkerhedsventilen ikke aktiveres. En overbelastning af løftebordet kan føre til beskadigelser på apparatet og evt. være til fare for dig. Brug sikkerhedsventilen aldrig til at „veje“ eller som indikator for maks.læsset. Vej varen altid, inden du læsset den på løftebordet.
- Under nedsænkningen bør trykbegrænsningsventilens funktion kontrolleres regelmæssigt og ventilen evt. indstilles for at nedsætte nedsænkningens hastighed. I tilfælde af for hurtig nedsænkning er stemplets støddæmpning nogle centimeter og kan således være væsentligt større end dæmpningen ved en almindelig last. Dette fører til en beskadigelse af løftebordet og til sidst til udfald af apparatet. Forsigtig! At tilsidesætte denne advarsel kan føre til skader på personer og ting.
- Læg altid sikkerhedsarmen, som er fastgjort på siden på saksen, om, når du har løftet bordpladen, for at beskytte pladen mod utilsigtet nedsænkning.

Generelle sikkerhedsoplysninger

Ved omgangen med tekniske apparater kan der til trods for, at alle bestemmelser og forskrifter overholdes, opstå restfarer. Disse er særligt fremhævet i de enkelte kapitler.
Retningslinjer og forskrifter

Følg følgende oplysninger for at anvende dit gangtransportapparat korrekt.

- Brugeren af sakseløftebordet skal instrueres korrekt i brugen af køretøjet af sin overordnede.
- Brugeren skal have læst og forstået betjeningsvejledningen.

Desuden skal tilsvarende nationale forskrifter og bestemmelser følges.

Bruger

Brugeren skal være psykisk og fysisk egnet til brugen af sakseløftebordet.

Kontrol

Iht. BGV D 27 §39 skal sakseløftebordet en gang om året kontrolleres af en kvalificeret person efter „Principperne for kontrollen af gangtransportmaskiner“ fra Hauptverband der gewerblichen Berufsgenossenschaften (Hovedforbund for de faglige erhvervsorganisationer). Der skal oprettes en protokol af kontrollen, og den skal skrives ind i kontrolbogen.

Tekniske ændringer

Enhver ændring eller manipulation af apparatet og de monterede anordninger er forbudt. Ved forandringer af apparatet bortfalder overensstemmelseserklæringen.

Hvis du har spørgsmål til de ekstra monteringsapparater, så kontakt den forhandler, hvor du har købt det ekstra apparat, og konsulter den forhandler, hvor du har erhvervet dit HanseLifter-apparat.

HanseLifter står selvfølgelig også til rådighed.

HanseLifter®
GESUTRA GmbH
Straubinger Str. 20
D-28219 Bremen
0049 (0)421 33 63 62 00
www.hanselifter.de

Originale dele og tilbehør

Anvend kun originale HanseLifter-dele til dit HanseLifter-apparat. Montering af reservedele og tilbehør fra andre producenter er ikke kontrolleret og frigivet af os og kan derfor have en negativ påvirkning på sakseløftebordets egenskaber. Skader, som opstår på baggrund af monteringen af ikke originale dele og tilbehør, hæfter producenten under ingen omstændigheder for. Desuden bortfalder garantien, hvis reservedele eller tilbehør monteres af tredjepart.

Generel beskrivelse

Sakseløftebordene er hydraulisk / manuelt betjente løfteborde til godstransport.

Lasten løftes ved hjælp af en hydraulisk pumpe, hvorved pumpen betjenes med foden via fodpedalen. Gennem det høje omsætningsforhold af pedalens løftearm og den hydrauliske pumpe er det muligt at løfte tung last med relativt få kraftanstrengelser.

Transporten af lasten sker alene gennem træk eller skub på håndtaget. Løftebordet bremses kun ved muskelkraft. Der er monteret bremses til sikring mod, at løftebordet ruller utilsigtet væk.

Læsningsoplysninger

Belastningsfordeling

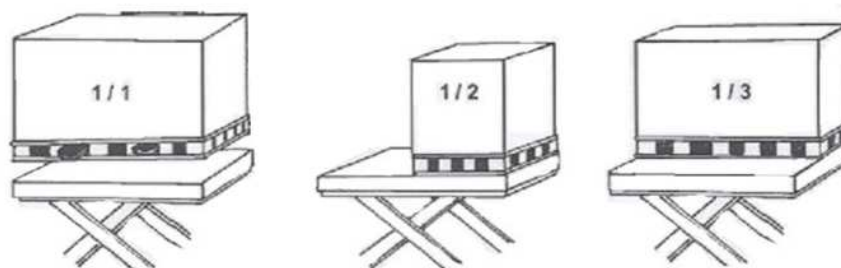

Illustration 1 Belastningsfordeling

- **1/1** Den fuldstændige bæreevne opnås kun ved fladebelastning.
- **1/2** Hvis lasten kun dækker halvdelen på den lange side, opnås kun den halve bæreevne.
- **1/3** Hvis lasten på siden kun dækker halvdelen af bordpladen, er kun en tredjedel af bæreevnen til stede.

Belastningstyngdepunkt

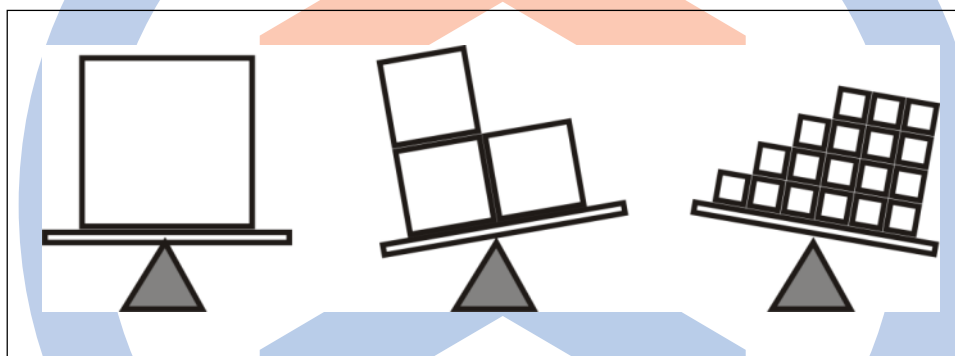

Illustration 2 Belastningstyngdepunkt

Vær ved læsningen altid opmærksom på lastens tyngdepunkt. Sidelæns læsning skal om muligt undgås. Hvis det ikke kan undgås, så vær opmærksom på den nedsatte bæreevne.



Mærkning Distinguishing mark	1.1	Producent (kort betegnelse) Manufacturer (abbreviation)	HanselLifter								1.1	
			SPA 150	SPA 300	SPA 500	SPA800	SPA1000	SPA1500	SPB 500	SPAG 200		
	1.2	Producentens typetegn Manufacturer's type designation										1.2
	1.4	Betjening: manuel, gående, stående, siddende, kommissionær Operator type: hand, pedestrian, standing, seated, order-picker	Manuel	Manuel	Manuel	Manuel	Manuel	Manuel	Manuel	Manuel	Manuel	1.4
	1.5	Bæreevne / last Load capacity/rated load	Q (kg)	150	300	500	800	1000	1500	500	200	1.5
	1.9	Hjulafstand Wheelbase	y (mm)	640	750	750	1030	1060	1160	1140	860	1.9
Vægt Weight	2.1	Egenvægt Service weight	kg	48	95	90	120	121	143	138	73	2.1
Hjul, understel Tyres, chassis	3.1	Dæk massiv gummi, superelastik, luft, polyuretan Tyres: solid rubber, superelastic, pneumatic, polyurethane		Polyuretan polyurethane	Polyuretan polyurethane	Polyuretan polyurethane	Polyuretan polyurethane	Polyuretan polyurethane	Polyuretan polyurethane	Polyuretan polyurethane	Gummi Rubber	3.1
		Dækstørrelse Tyre size		100x30	127x40	127x40	150x40	150x40	150x40	130x35	200x40	
	3.5	Hjul, antal for/bag (x=træk) Wheels, number front rear (x = driven wheels)		2/2	2/2	2/2	2/2	2/2	2/2	2/2	2/2	3.5
	3.6	Sporbredde, for Tread, front	b ₁₀ (mm)	320	370	370	460	460	580	650	510	3.6
	3.7	Sporbredde, bag Tread, rear	b ₁₁ (mm)	310	350	350	460	460	520	620	510	3.7
Grundmål Dimensions		Højde håndtag Height of handle	(mm)	935	970	970	990	950	950	950	1055	
	4.4	Løft Lift	h ₃ (mm)	525	560	560	580	620	580	590	680	4.4
		Bordhøjde ved maks. løft Height of loading surface at max. lift		750	900	900	1000	1000	1000	900	1010	
	4.15	Højde nedsænket Height, lowered	h ₁₃ (mm)	225	340	340	420	380	420	310	330	4.15
	4.16	Længde af læsseflade Length of loading surface	mm	740	855	855	1000	1020	1220	1600	1000	4.16
	4.18	Bredde læsseflade Width of loading surface	mm	450	500	500	510	510	600	800	500	4.18
		Dybde bordplatform Thickness of loading surface		35	50	50	55	60	60	50	35	
	4.19	Længde i alt Overall length	l ₁ (mm)	1000	1165	1165	1330	1330	1500	1820	1180	4.19
	4.21	Bredde i alt Overall width	b ₁ (mm)	450	500	500	575	610	700	800	620	4.21
		Bundfrihed Ground clearance	(mm)	25	70	70	80	70	75	30	140	
Ydelsesdata Performance data		Løft pr. pedalbetjening Lift per pedal-operation	mm	30	15	15	15	15	15	25	70	
		Trækstangsslag indtil maks. løft Draw bar-pulls to max. lift		20	32	40	40	45	45	25	10	
		Nedsænkingshastighed med/uden belastning Lowering speed, laden/unladen		regulerbar controllable	regulerbar controllable	regulerbar controllable	regulerbar controllable	regulerbar controllable	regulerbar controllable	regulerbar controllable	regulerbar controllable	

SPA - / SPB - / SPAG - serie



Bremser SPA150, 300, 500 og SPB500

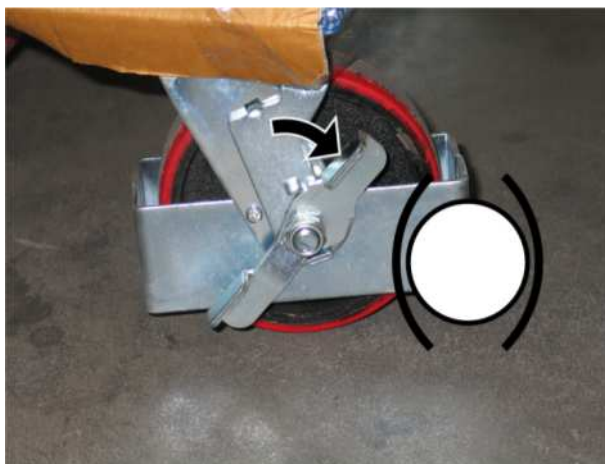

Illustration 3 Aktiver bremse

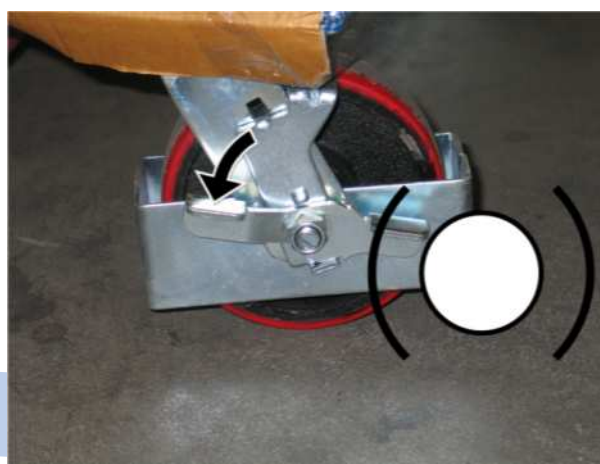

Illustration 4 Løsn bremse

Bremser SPA800, 1000, 1500

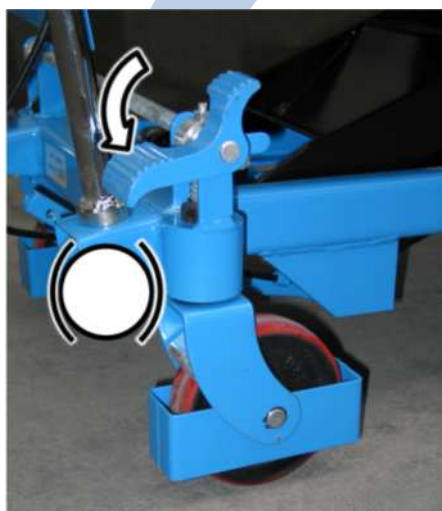

Illustration 5 Aktiver bremse

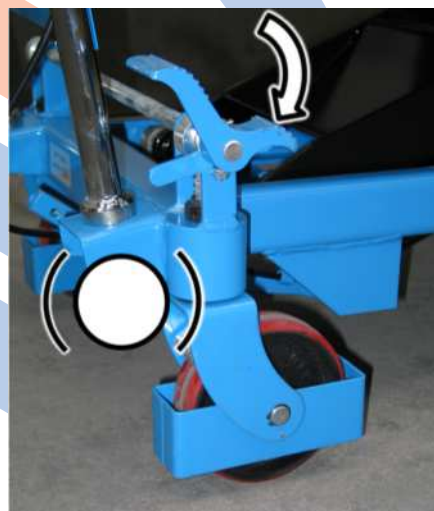

Illustration 6 Løsn bremse

Bremser SPAG200



Illustration 7 Aktiver bremse



Illustration 8 Løsn bremse

Løft af alle modeller

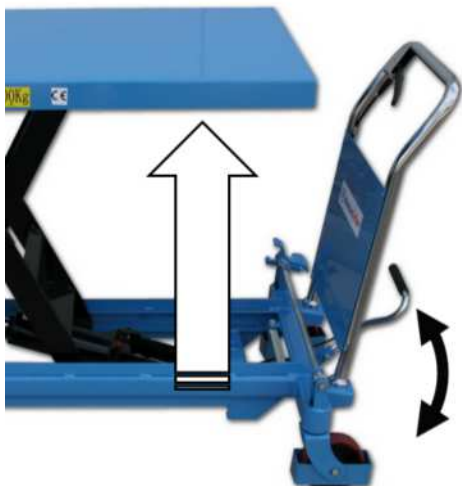

Illustration 9 Løft

Betjen fodpedalen som vist for at løfte bordplatformen.

Nedsækning af alle modeller

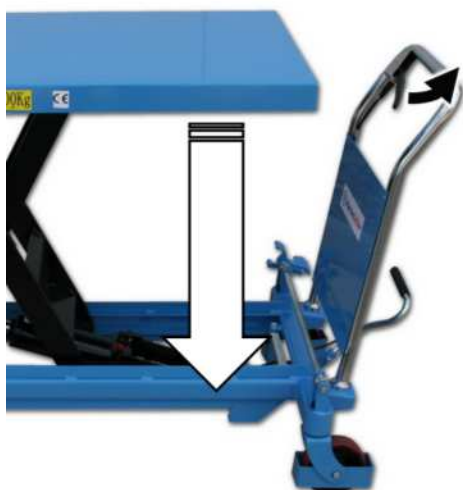

Illustration 10 Nedsækning

Betjen armen som vist for at nedsænke bordplatformen.

Nedsænkningssikring SPA150, 300, 500, SPB500, SPAG



Illustration 11 Nedsænkningssikring

Til vedligeholdelsesarbejde eller reparationer skal nedsænkningssikringen lægges om som vist. Sikr, at begge sider er lagt om, og at begge nedsænkningssikringer har fået et sikkert indgreb.

Nedsænkningssikring SPA800, 1000, 1500



Illustration 12 Sikringsbøjle

Til vedligeholdelsesarbejde eller reparationer skal nedsænkningssikringen lægges om som vist. Sikr, at begge sider er lagt om, og at begge nedsænkningssikringer har fået et sikkert indgreb.

Mulige problemer og problemløsninger

Fejl	Årsag	Løsning
Løftebordet kan ikke løftes, eller den ønskede løftehøjde opnås ikke	1) Ventilen (27) er tilsmudset. 2) For lidt hydraulisk olie	1) Rengør ventilen nr. (27) 2) Påfyld den hydrauliske olie op til påfyldningsåbningens underkant
Løftebordet kan løftes, men nedsænkes igen	1) Ventilen (27) er tilsmudset 2) Sikkerhedsventilen (20) er indstillet forkert	1) Rengør ventilhullet 2) Afmonter ventilen (20), rengør den eller genjuster den med en skruestrækker.
Arbejdsplatformen kan ikke nedsænkes	1) Trådføringen er for lang 2) Sikkerhedsventilen er indstillet forkert	1) Efterspænd trådføringen ved at løsne møtrikken på L-stykket (48) og efterjustere skruen 2) Afmonter ventilen (20), rengør den, eller genjuster den med en skruestrækker
Der løber olie ud ved sikkerhedsventilen	O-tætningsringen (21) på sikkerhedsventilen er defekt	Udskift O-tætningsringen (21)

Tabel 1 Problemløsninger

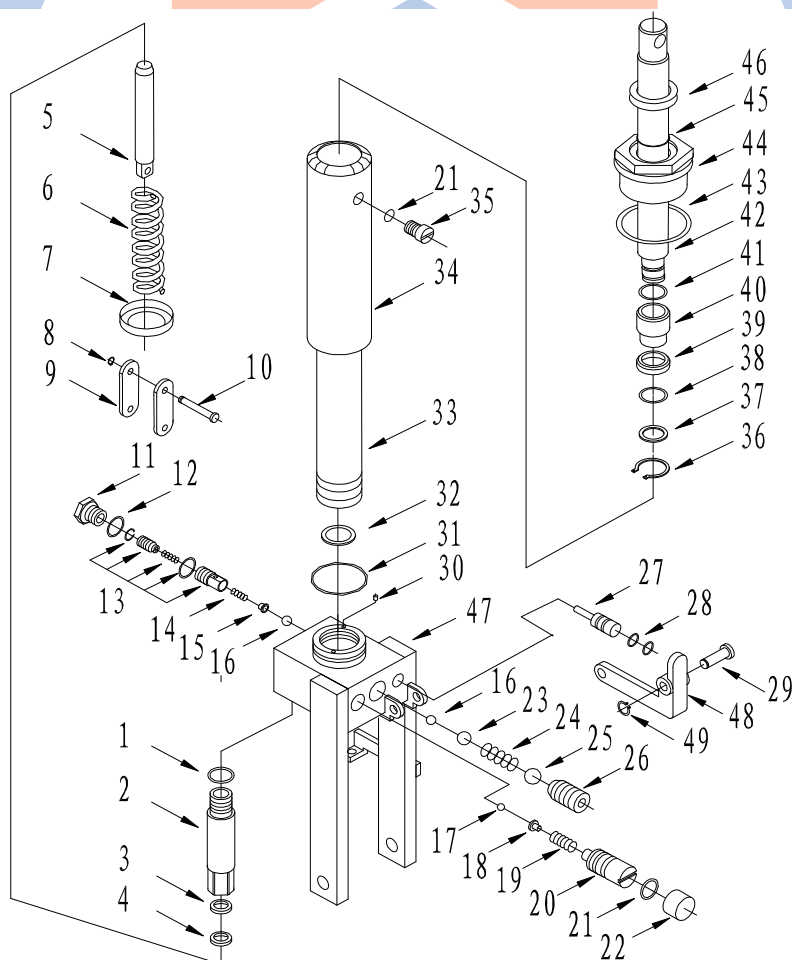

Illustration 13 Hydraulik

Hydraulisk olie

Standardkvalitetsolien bør anvendes ved mellem -5 og +40 °C og den særlige lavtemperaturolien ved en omgivelsestemperatur på mellem - 35 og +5°C.

Navn	Handelsbetegnelse, kode	Anbefaling Hanselifter	Mængde
Hydraulisk olie	L-HM32	Liftol HYSTAR 32	1000ml
	L-HV32	Liftol HYCOLD 32 ved meget kolde omgivelser	

Tabel 2 Hydraulisk olie

Garanti

Originale dele og tilbehør

Anvend kun originale HanseLifter[®]-dele til dit HanseLifter[®]-løftebord. Montering af reservedele og tilbehør fra andre producenter er ikke kontrolleret og frigivet af os og kan derfor have en negativ påvirkning på apparatets egenskaber. Skader, som opstår på baggrund af monteringen af ikke originale dele og tilbehør, hæfter producenten under ingen omstændigheder for. Desuden bortfalder garantien, hvis reservedele eller tilbehør monteres af tredjepart.

Anvend udelukkende HanseLifter[®] -produkter.





HanseLifter®
GESUTRA GmbH
Straubinger Str. 20
D-28219 Bremen
GERMANY
0049 (0)421 33 63 62 00
www.hanselifter.de



HanseLifter®

**Manual de instrucciones de uso
- traducción del original –
Serie SPA - / SPB - / SPAG**

**Modelo SPA150, 300, 500, 800, 1000, 1500
SPB500, SPAG200**



HanseLifter®
GESUTRA GmbH
Straubinger Str. 20
D-28219 Bremen
GERMANY
0049 (0)421 33 63 62 00
www.hanselifter.de

Ver.: 1.00
Última actualización: 24.03.2015

Contenido

Contenido	2
Declaración de conformidad CE	3
Leyenda	3
Indicaciones de seguridad generales.....	4
Indicaciones de peligro.....	4
Indicaciones generales	5
Indicaciones generales de seguridad.....	8
<i>Usuario</i>	8
<i>Inspecciones</i>	8
<i>Modificaciones técnicas</i>	8
<i>Piezas originales y accesorios</i>	8
Descripción general	8
Indicaciones para la carga.....	9
<i>Distribución de la carga</i>	9
<i>Centro de carga</i>	9
Datos técnicos	10
Frenos SPA150, 300, 500 y SPB500.....	11
Frenos SPA800, 1000, 1500	11
Frenos SPAG200.....	11
Elevación todos los modelos	12
Bajada todos los modelos	12
Seguro de bajada SPA150, 300, 500, SPB500, SPAG	13
Seguro de bajada SPA800, 1000, 1500	13
Posibles problemas y soluciones	14
<i>Aceite hidráulico</i>	15
Garantía	15
Piezas originales y accesorios	15

Prefacio

Muchas gracias por haber comprado una mesa elevadora de la marca HanseLifter®. Este manual de instrucciones de uso describe cómo utilizar correctamente la mesa elevadora. El presente manual le da pautas sobre el manejo seguro y le muestra cómo mantener y conservar correctamente el equipo. Cualquier persona involucrada con la mesa elevadora (operadores, empleados de servicio, encargados de seguridad, etc.) debe haber leído y comprendido este manual de instrucciones. Solo de esta manera se puede aprovechar todo el potencial de la mesa elevadora HanseLifter®. Si tras leer este manual todavía tiene alguna pregunta, contacte con su vendedor o póngase en contacto con nosotros.

HanseLifter® – Straubinger Str. 20 – 28219 Bremen

Debido a la constante revisión del diseño y tecnología es posible que haya algunas diferencias entre las descripciones y las piezas integradas en la mesa elevadora. También pueden haber diferencias con las piezas instaladas debido a las necesidades especiales del cliente. En caso de que así sea, le rogamos contacte con nosotros.

Declaración de conformidad CE

 HanseLifter® Straubinger Straße 20 28219 Bremen Germany	
Por la presente, declaramos que el diseño de	Representante de la documentación: Hardy Klapproth Straubinger Straße 20 28219 Bremen
Denominación:	Mesa elevadora tipo pantógrafo HanseLifter
Tipo de máquina:	SPA150, SPA300, SPA500, SPA800, SPA1000, SPA1500 SPB500 SPAG200
cumple con las siguientes directivas europeas y normas armonizadas aplicables hasta la fecha de otorgamiento abajo nombrada.	
2006/42/CE	Directiva de máquinas
1907/2006/CE	REACH
Las sustancias líquidas utilizadas en nuestro producto están integradas en el mismo, de manera que deben ser desprendidas en las condiciones de funcionamiento previstas. Por lo tanto, nuestros productos quedan incluidos en el artículo 7 (2) y no están sujetos a la obligación de registro según el artículo 6 o 7(1).	
Normas aplicadas, armonizadas	
DIN EN ISO 12100:2011	Seguridad de máquinas
EN 1570/A1:2004-10	Requisitos de seguridad de mesas elevadoras
Bremen, marzo de 2015	 Gerente: Dr. J. Lührs

Leyenda

Los símbolos de este manual, que figuran a continuación, sirven para advertirle de peligros, particularidades y normas de seguridad.



Atención, indicación de advertencia, peligros, indicación de seguridad

Este tipo de símbolo advierte de la existencia de un peligro. El peligro se representa con el símbolo correspondiente que se explica de forma más detallada en el texto correspondiente.



Indicación

Este tipo de símbolo le señala las particularidades de la máquina. Asimismo, se dan consejos e indicaciones para aumentar la productividad de la máquina o prolongar la vida útil.



Ropa protectora y medidas de protección

Este tipo de símbolo le advierte del equipamiento de protección especial necesario durante el manejo de la máquina.

Indicaciones de seguridad generales

Respete las normas relativas a la seguridad laboral durante todos los trabajos en el equipo. Recuerde que también puede haber otras normas de seguridad adicionales en su empresa que deban cumplirse.

1. Si no se especifica lo contrario, se aplica a todos los tornillos una resistencia de 8.8.
2. Para todos los momentos de apriete se aplican los valores válidos generales.
3. No está permitido utilizar medios de producción diferentes a los mencionados aquí. En caso de duda, contacte con HanseLifter[®].
4. Durante el trabajo, utilice la ropa protectora correspondiente.
5. Observe las hojas de datos de seguridad de los medios de producción. Puede solicitar estas hojas de datos al encargado de seguridad de su empresa.

Indicaciones de peligro



Atención

Las reparaciones solo deben ser llevadas a cabo por personal experto. En caso de duda, contacte con HanseLifter[®]. Le podrá mencionar los talleres especializados competentes que se encuentran próximos a usted.



Atención

Durante el trabajo puede aumentar el riesgo de peligro en algunos componentes debido a resortes pretensados, presiones residuales o restos de medios de producción. Antes de llevar a cabo el mantenimiento o reparación, infórmese bien sobre los posibles peligros.



Atención

Algunos medios de producción constituyen un peligro para la salud y el medio ambiente. Observe las hojas de datos de seguridad de los medios de producción. Puede solicitar estas hojas de datos al encargado de seguridad de su empresa.



Atención

Al retirar las cubiertas de protección pueden dejarse al descubierto zonas de peligro potenciales. Cuando retire una cubierta de protección, vuelva a montarla después de realizar el trabajo.



Atención

Debido a la sólida construcción, los componentes pueden ser muy pesados. Téngalo en cuenta a la hora de realizar trabajos de mantenimiento o reparación.



Atención

El aceite hidráulico derramado y las grasas de lubricación provocan superficies resbaladizas. Recoja el aceite hidráulico derramado en recipientes apropiados y elimínelo adecuadamente. Limpie las superficies resbaladizas antes de utilizar el equipo.

Indicaciones generales

Para garantizar su seguridad y la del equipo, observe con atención los siguientes puntos:

- La mesa elevadora solo debe ser utilizada por personal instruido y autorizado.
- Antes de empezar con el trabajo, compruebe la suavidad de todos los elementos de mando y piezas móviles. En caso de detectar algo dañado o que deba ser informado, no se podrá volver a utilizar la mesa elevadora hasta que no haya sido reparada correctamente.
- Si se producen averías o fallos de funcionamiento, por ejemplo, si la mesa elevadora pierde aceite hidráulico, interrumpa el trabajo, asegure la mesa elevadora contra un uso no autorizado y solicite al personal de servicio instruido que repare la mesa elevadora.
- Cuando cargue mercancía sobre la mesa elevadora, especialmente cuando se trate de productos grandes/voluminosos, procure hacerlo de forma uniforme y sin sobrecargarla.
- Fíjese siempre en el centro de gravedad de la carga. Durante los trabajos, asegúrese siempre de que la mesa está estable.
- Si el equipo tiene dispositivos adicionales u otras características de equipamiento colocadas con posterioridad (también de otros fabricantes), se deberán también tener en cuenta las instrucciones de uso pertinentes del fabricante correspondiente.
- La realización de cualquier modificación técnica implica la pérdida de todos los derechos de garantía y de la validez de la declaración de conformidad.
- Acelere y frene solo lentamente. La mercancía cargada puede volverse inestable, caer, resbalar o rodar, sufrir daños y provocar daños a usted y a otras personas presentes si se avanza y frena bruscamente.
- Controle la mesa elevadora únicamente desde el puesto de trabajo previsto para tal fin delante del asidero. Evite el área de peligro debajo del tablero en la zona del soporte en forma de tijera durante el trabajo con el equipo. El incumplimiento de esta advertencia puede provocar graves lesiones causadas por la carga en suspensión.
- Un uso indebido de la mesa elevadora (distinto al aquí descrito) puede provocar accidentes y/o lesiones. Siga las indicaciones de uso prescritas.
- Está prohibido llevar a personas o dejar que se posicionen sobre el tablero.
- No toque las piezas móviles. Controle la mesa elevadora solo a través del asidero horizontal y los elementos de mando. Al desplazar la mesa elevadora, procure no poner los dedos en la ranura sobre la palanca de descarga.
- Al desplazar la mesa elevadora, fíjese siempre en la masa alta que se encuentra en movimiento. En caso de emergencia, tendrá que detener este peso con su fuerza. Cuanto mayor sea la carga, más larga será la

distancia de frenado. No frene la mesa elevadora precipitadamente para evitar que la mercancía se vuelva inestable. Controle la mesa siempre lentamente y de forma previsora.

- Durante la elevación de la mesa elevadora, nunca se aproxime con una grúa debajo o cerca de la carga en suspensión. En la medida de lo posible, mantenga siempre una distancia de varios metros.
- Encargue las reparaciones solo a personal experto cualificado.
- Si la mesa elevadora se desmonta después del tiempo de servicio, deje que lo haga el personal experto cualificado.
- Tenga en cuenta el rango de temperatura del equipo. El uso de la mesa elevadora en espacios demasiado cálidos o fríos pueden provocar, en el peor de los casos, defectos en el equipo y congelación/hipotermias o quemaduras/irritaciones de la piel del usuario.
- Las piezas desgastadas o defectuosas pueden aumentar la contaminación acústica y, por tanto, perjudicar la capacidad auditiva. Sustituya las piezas desgastadas o defectuosas con antelación.
- Cuando vaya a manipular medios de producción, utilice siempre la ropa protectora adecuada. Nunca coja medios de producción y procure que no acaben en el suelo o en sitios en los que no debieran. Si esto sucediera, elimínelos de forma apropiada para evitar superficies resbaladizas. Cuando manipule medios de producción, lea la hoja de datos de seguridad del medio de producción correspondiente.
- Solo están autorizados a utilizar la mesa elevadora las personas capacitadas mental y físicamente. Tenga en cuenta siempre sus limitaciones físicas. Cada trabajador tiene fijados unos límites dependiendo de la temperatura ambiente, del peso de las mercancías que se van a mover, de la cantidad de encargos de transporte, de la cantidad y duración de las pausas y de la capacidad física propia. Preste atención siempre a su estado físico y haga todas las pausas necesarias. La falta de atención y la fatiga dan lugar fácilmente a errores con en ocasiones graves consecuencias.
- Si se realiza un uso frecuente de la mesa elevadora, cambie con frecuencia la pata con la que acciona el pedal de pie. Una carga unilateral permanente puede conducir a una mala postura.
- A la hora de trabajar con el equipo, esté atento y sea precavido. Observe su entorno y evite situaciones peligrosas, colisiones, accidentes y posibles accidentes manipulando el equipo con cautela.
- Un uso indebido sobre un subsuelo irregular o de tierra, o que presente una fuerza de carga demasiado baja puede provocar accidentes y lesiones graves. Antes de circular, compruebe siempre que el subsuelo presenta una fuerza de carga suficiente (p. ej., ascensores, rampas de carga, remolques) y que está lo suficientemente asegurado/fijado y que al pasar no se puede resbalar
- Mueva siempre solo mercancía asegurada. Fije la mercancía correctamente para evitar que se resbale o caiga. Esto se aplica tanto al transporte de la mercancía como al trabajo en mercancías elevadas.
- Tenga especial cuidado al transportar carga móvil (p. ej., líquidos). La energía cinética y las vibraciones que se transmiten a la carga debido a las maniobras, aceleraciones, frenados y al accionamiento múltiple de las bombas, pueden repetirse fácilmente y comprometer la estabilidad del equipo y la carga. A mayor altura de elevación de la carga, más fuerte es la influencia sobre la estabilidad de la mesa elevadora.
- Al utilizar la mesa elevadora, preste atención a que ninguna parte del cuerpo queda debajo del tablero de la mesa. Cuando trabaje al lateral del tablero de la mesa elevada, mantenga una pequeña distancia de seguridad. Nunca toque debajo de la mesa elevadora o del mecanismo elevador. Si el mecanismo elevador está bloqueado (p. ej., debido a carga que sobresale por el mecanismo elevador, a una posición incorrecta/fallo de funcionamiento del mecanismo elevador o debido a un defecto) o si hay un objeto debajo del tablero de la mesa que impide continuar trabajando con el equipo, nunca debe tratar de eliminar el bloqueo con la mano o coger el objeto. ¡No toque nunca en los puntos del soporte en forma de tijera! No emplee la fuerza. Asegure el mecanismo elevador/el tablero de la mesa, por ejemplo, con una grúa contra una descarga involuntaria y coja un objeto que le permita alejar el bloqueo a una distancia segura sin ponerse en peligro.
- Procure que la mesa elevadora no esté expuesta a fuerzas laterales, sobre todo cuando el tablero de la mesa se encuentra en estado elevado. En este estado, la mesa elevadora (con y sin carga) es mucho más inestable que en estado descendido. De lo contrario, esto podría ocasionar que la mesa volcara, la mercancía resultara dañada, lo que podría constituir un peligro mortal.
- Durante la carga y descarga preste siempre atención al centro de gravedad de la mercancía cargada. Una carga o descarga no uniforme podría provocar un desplazamiento de la fuerza de gravedad hacia un lado o hacia el extremo del tablero de la mesa, poniendo en peligro la estabilidad de la mesa. La mesa elevadora

podría volcar con más facilidad y dañarse, dañar la mercancía o poner en peligro y lesionar al usuario y a personas próximas a él. Tenga siempre en cuenta el centro de carga.

- ¡Nunca utilice la mesa elevadora como asiento! La mesa elevadora no ha sido diseñada para ello y podría volcar y usted lesionarse.
- En la medida de lo posible, desplace la mesa elevadora con el tablero de la mesa abajo. La mesa elevadora con carga resulta mucho más inestable cuando el tablero de la mesa está elevado. Por lo tanto, el riesgo de accidentes es mucho mayor. En la medida de lo posible, descienda el tablero de la mesa, suelte los frenos de estacionamiento, desplace la mesa elevadora al destino, accione el freno de estacionamiento y utilice la palanca de mando para poner de nuevo el tablero de la mesa en la altura deseada. En la medida de lo posible, eleve el tablero de la mesa cuando se encuentre en el lugar previsto. Cuando se está trasladando la mesa elevadora con el tablero elevado, conduzca con extrema precaución y evite maniobras bruscas. Nunca levante o baje el tablero de la mesa mientras la mesa elevadora se encuentre en movimiento.
- Después del traslado, accione los frenos de estacionamiento de las ruedas de dirección para proteger la mesa elevadora contra el deslizamiento. Precisamente cuando se debe trabajar en la mesa elevadora (elevada) los frenos deben estar accionados para mantener la mesa elevadora en la posición.
- Controle la mesa elevadora únicamente a través de los elementos de mando y el asidero horizontal. El procedimiento solo se realiza a través del asidero, por lo que, por ejemplo, no coja el lateral del bastidor o el tablero de la mesa. Durante la bajada, procure que sus manos o pies no se encuentren cerca del tablero.
- Al levantar y bajar el tablón de la mesa, el equipo puede volverse inestable debido al accionamiento irregular de la bomba o de la palanca de descarga. Preste atención a la vibración del equipo. Al accionar breve y repetidamente la palanca elevadora, la vibración puede repetirse hasta que el equipo y/o la carga se vuelven inestables y se caen, provocando daños o lesiones.
- Durante la marcha/maniobra con carga cargada, observe el efecto castor de las ruedas de dirección. Este se produce, por ejemplo, cuando la mesa elevadora ha sido desplazada a su lugar previsto, las ruedas apuntan, por tanto, "en sentido recto" y se tira de la mesa elevadora y las ruedas giran 180°. Como la carga elevada es fundamentalmente inestable, realice una maniobra, desplace la mesa elevadora no demasiado rápido, con el tablero de la mesa bajado y fíjese siempre en la posición de las ruedas de dirección.
- No sobrecargue el equipo. Tenga en cuenta la capacidad de carga permitida. El incumplimiento de esta advertencia puede provocar daños graves.
- Si la mesa elevadora no se utiliza, manipula o repara debidamente, o si se utilizan piezas de repuesto inapropiadas, el usuario puede lesionarse y pueden producirse daños en el equipo y mercancía.
- Utilice solo piezas de repuesto Original HanseLifter®.
- Los dispositivos de seguridad sirven de protección para el usuario y el equipo. Nunca trate de ponerlos fuera de funcionamiento o de manipularlos de cualquier manera.
- Nunca trate de trasladar la mesa elevadora cuando se ha elevado mercancía. Descienda el tablero de la mesa, desplácelo correctamente al lugar deseado y vuelva a elevar el tablero de la mesa a la altura deseada.
- Al utilizar la mesa elevadora, preste atención a que ninguna parte del cuerpo queda debajo del tablero de la mesa. Cuando trabaje al lateral del tablero de la mesa elevada, mantenga una distancia de seguridad. Nunca toque debajo del tablero o del mecanismo elevador. Si, por ejemplo, se le caen objetos debajo de la mesa elevadora, descienda la mesa elevadora y desplácela o coja un objeto que sea lo suficientemente largo como para sacar los objetos de debajo de la mesa sin ponerse en peligro usted o los presentes.
- Si el centro de carga se desplaza demasiado en dirección al extremo del tablero de la mesa (por ejemplo, debido a una carga demasiado larga) el equipo se inclinará por inestabilidad hacia el extremo del tablero. Observe siempre el centro de carga y desplace la mesa elevadora únicamente con el tablero descendido.
- La mesa elevadora ha sido concebida para un subsuelo liso y sólido y, por tanto, no son apropiados los subsuelos empinados e irregulares.
- Al cargar una mesa elevadora elevada, procure cargar la carga sin golpes, uniformemente y respetando la carga máxima especificada. ¡La válvula de seguridad solo trabaja durante la elevación! La válvula de seguridad no puede reaccionar cuando la mesa elevadora ha sido sobrecargada con un peso superior al admitido después de la elevación. Una sobrecarga del carro elevador puede provocar daños en el equipo y

dañar a los presentes. Nunca utilice la válvula de seguridad para "pesar" o como indicador de carga máxima. Pese siempre la mercancía antes de cargarla en la mesa elevadora.

- Durante el descenso se debe comprobar con regularidad el funcionamiento de la válvula de descarga y, dado el caso, ajustarla para ralentizar el descenso. En caso de un descenso demasiado rápido, la pérdida de transición del émbolo es de algunos centímetros y, por tanto, puede ser considerablemente mayor que la amortiguación con una carga habitual. Esto daña la mesa elevadora y puede llegar a provocar la avería del equipo. ¡Cuidado! La inobservancia de esta advertencia puede provocar daños personales y materiales.
- Mueva siempre el brazo de seguridad que está fijado en el lateral del soporte en forma de tijera para proteger el tablero de una descarga involuntaria.

Indicaciones generales de seguridad

Cuando se utilizan equipos técnicos pueden producirse peligros residuales a pesar de observar y cumplir todas las normas y reglamentos. Estos están señalados en cada capítulo.

Normas y reglamentos

Tenga en cuenta las siguientes indicaciones para utilizar su transportador sobre el suelo de forma debida y correctamente:

- El usuario de la mesa elevadora tipo pantógrafo debe ser instruido por su superior sobre el uso del vehículo.
- El usuario debe haber leído y comprendido el manual de instrucciones.

Además, se deben respetar las normas y reglamentos nacionales pertinentes.

Usuario

Para utilizar la mesa elevadora tipo pantógrafo el usuario debe gozar de una buena salud mental y corporal.

Inspecciones

De conformidad con la BGV D 27 §39, la mesa elevadora tipo pantógrafo debe ser inspeccionada una vez al año por una persona cualificada siguiendo las "directrices para la revisión de transportadores sobre el suelo" de las asociaciones profesionales alemanas. Se debe redactar un protocolo sobre la inspección y registrar en el libro de revisiones.

Modificaciones técnicas

Está prohibido realizar cualquier modificación o manipulación en el equipo y en los dispositivos montados. La realización de modificaciones en el equipo supone la anulación de la declaración de conformidad.

En caso de duda acerca de los equipos anejos adicionales, diríjase al vendedor que le vendió el equipo adicional y consulte al vendedor donde adquirió su equipo HanseLifter.

HanseLifter está naturalmente a su disposición.

HanseLifter®
GESUTRA GmbH
Straubinger Str. 20
28219 Bremen
0049 (0)421 33 63 62 00
www.hanselifter.de

Piezas originales y accesorios

Para su equipo HanseLifter utilice únicamente piezas originales. El montaje de piezas de recambio y accesorios de otros fabricantes no ha sido comprobado por nosotros y, por este motivo, puede tener un efecto negativo en las propiedades de la mesa elevadora tipo pantógrafo. Se excluye cualquier garantía por parte del fabricante por daños causados por el montaje de piezas y accesorios no originales. Además, la garantía quedará anulada en caso de instalar piezas de repuesto o accesorios de terceros sin autorización.

Descripción general

Las mesas elevadoras tipo pantógrafo son mesas elevadoras accionadas hidráulicamente/manualmente para transportar bienes.

La carga es elevada por una bomba hidráulica que es accionada con el pie mediante una pedal de pie. Debido a la alta relación de transmisión del pedal y la bomba hidráulica, es posible levantar altas cargas con un esfuerzo relativamente pequeño.

El transporte de la carga se realiza simplemente al tirar o empujar el asidero. El frenado solo se consigue mediante la fuerza humana. Para asegurar la mesa contra un deslizamiento involuntario, hay instalados frenos de estacionamiento.

Indicaciones para la carga

Distribución de la carga



Figura 1 distribución de la carga

- **1/1** Solo se puede alcanzar la carga completa con la carga por superficie.
- **1/2** Cuando la carga solo cubre la mitad longitudinalmente, solo se alcanza la mitad de la capacidad de carga.
- **1/3** Cuando el lateral de la carga solo cubre la mitad del tablero de la mesa, solo se consigue un tercio de la capacidad de carga.

Centro de carga

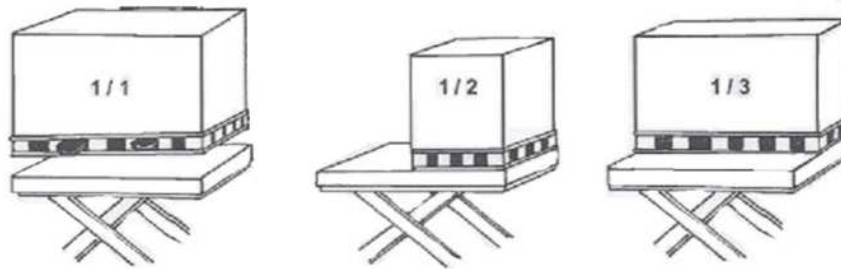

Figura 2 centro de carga

Durante la carga, tenga siempre en cuenta el centro de gravedad de la carga. Se debe evitar, en la medida de lo posible, la carga lateral. Si no se puede evitar, observe la capacidad de carga reducida.

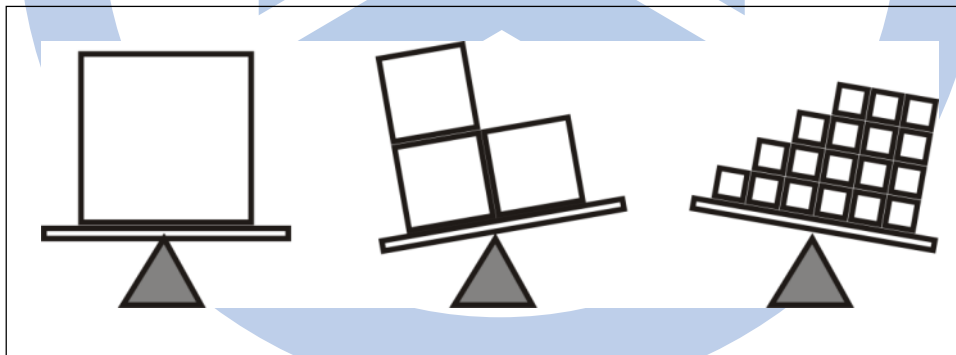

Marca distintiva Distinguishing mark		HanselLifter										
		SPA 150	SPA 300	SPA 500	SPA800	SPA1000	SPA1500	SPB 500	SPAG 200			
1.1	Fabricante (abreviatura) Manufacturer (abbreviation)										1.1	
1.2	Designación del tipo del fabricante Manufacturer's type designation		SPA 150	SPA 300	SPA 500	SPA800	SPA1000	SPA1500	SPB 500	SPAG 200	1.2	
1.4	Control manual, de pie, estacionario, de asiento, preparación mercancías Operator type: hand, pedestrian, standing, seated, order-picker		Manual	Manual	Manual	Manual	Hand	Hand	Hand	Hand	1.4	
1.5	Capacidad de carga/carga Load capacity/rated load	Q (kg)	150	300	500	800	1000	1500	500	200	1.5	
1.9	Base de ruedas Wheelbase	y (mm)	640	750	750	1030	1060	1160	1140	860	1.9	
Peso Weight	2.1	Peso sin carga Service weight	kg	48	95	90	120	121	143	138	73	2.1
Ruedas, chasis Tyres, chassis	3.1	Neumáticos caucho macizo, superelástico, aire, poliuretano Tyres: solid rubber, superelastic, pneumatic, polyurethane		Poliuretano polyurethane	Poliuretano polyurethane	Poliuretano polyurethane	Poliuretano polyurethane	Poliuretano polyurethane	Poliuretano polyurethane	Poliuretano polyurethane	Goma Rubber	3.1
		Tamaño de los neumáticos Tyre size		100x30	127x40	127x40	150x40	150x40	150x40	130x35	200x40	
	3.5	Ruedas, cantidad delante/detrás (x=accionado) Wheels, number front rear (x = driven wheels)		2/2	2/2	2/2	2/2	2/2	2/2	2/2	2/2	3.5
	3.6	Anchura entre las ruedas, delante Tread, front	b ₁₀ (mm)	320	370	370	460	460	580	650	510	3.6
	3.7	Anchura entre las ruedas, detrás Tread, rear	b ₁₁ (mm)	310	350	350	460	460	520	620	510	3.7
Dimensiones básicas Dimensions		Altura asidero Height of handle	(mm)	935	970	970	990	950	950	950	1055	
	4.4	Elevador Lift	h ₃ (mm)	525	560	560	580	620	580	590	680	4.4
		Altura de la mesa con altura máxima Height of loading surface at max. lift		750	900	900	1000	1000	1000	900	1010	
	4.15	Altura, descendida Height, lowered	h ₁₃ (mm)	225	340	340	420	380	420	310	330	4.15
	4.16	Longitud de la superficie de carga Length of loading surface	mm	740	855	855	1000	1020	1220	1600	1000	4.16
	4.18	Ancho de la superficie de carga Width of loading surface	mm	450	500	500	510	510	600	800	500	4.18
		Profundidad de la plataforma de la mesa Thickness of loading surface		35	50	50	55	60	60	50	35	
	4.19	Longitud total Overall length	l ₁ (mm)	1000	1165	1165	1330	1330	1500	1820	1180	4.19
	4.21	Ancho total Overall width	b ₁ (mm)	450	500	500	575	610	700	800	620	4.21
		Distancia del suelo Ground clearance	(mm)	25	70	70	80	70	75	30	140	
Datos de potencia Performance data		Elevación por accionamiento del pedal Lift per pedal-operation	mm	30	15	15	15	15	15	25	70	
		Golpes de la barra hasta máx. elevación Draw bar-pulls to max. lift		20	32	40	40	45	45	25	10	
		Velocidad de bajada con/sin carga Lowering speed, laden/unladen		regulable controllable	regulable controllable	regulable controllable	regulable controllable	regulable controllable	regulable controllable	regulable controllable	regulable controllable	

Frenos SPA150, 300, 500 y SPB500



Figura 3 activar los frenos



Figura 4 soltar los frenos

Frenos SPA800, 1000, 1500

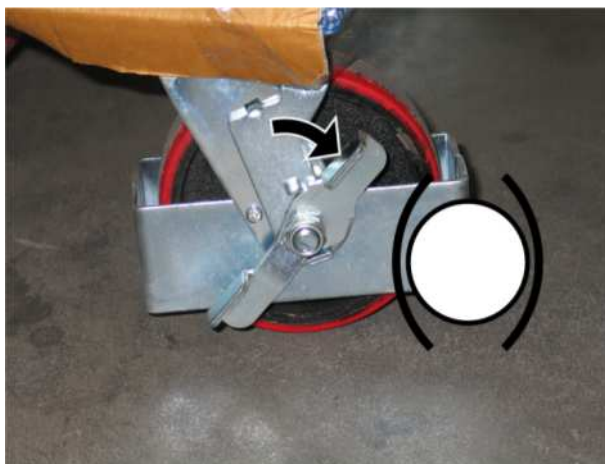

Figura 5 activar los frenos

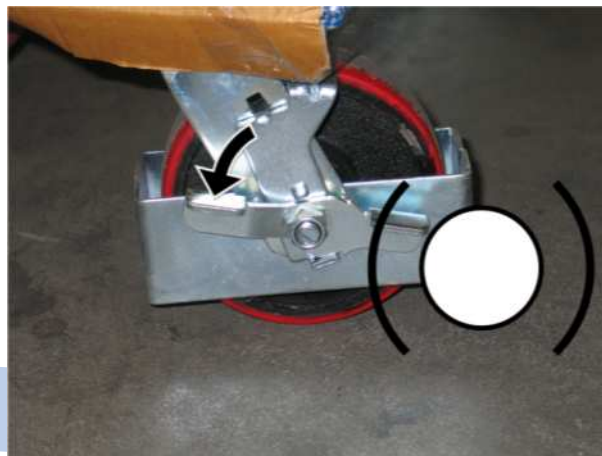

Figura 6 soltar los frenos

Frenos SPAG200

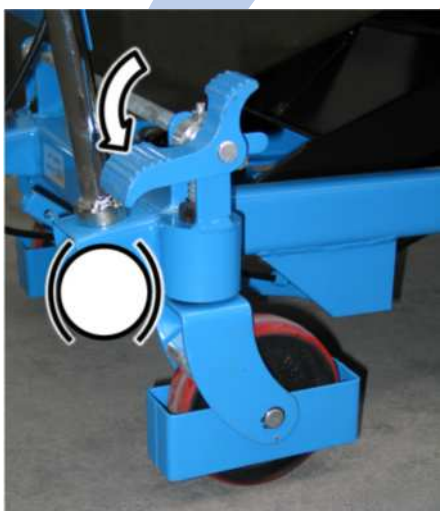

Figura 7 activar los frenos

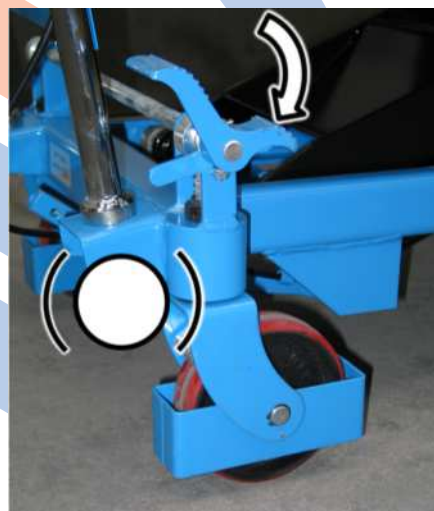

Figura 8 soltar los frenos

Elevación todos los modelos



Figura 9 elevar

Accione el pedal de pie como se ilustra para levantar la plataforma de la mesa.

Bajada todos los modelos

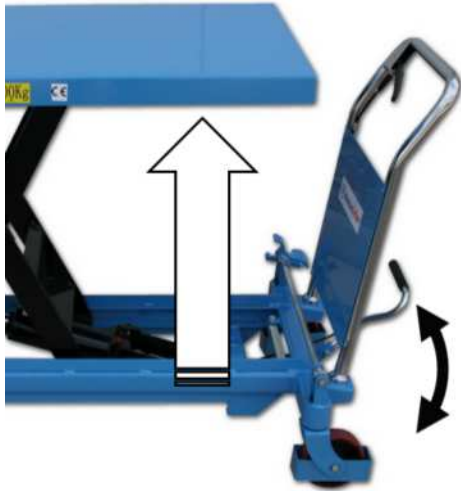

Figura10 bajar

Accione la palanca como se ilustra para bajar la plataforma de la mesa.

Seguro de bajada SPA150, 300, 500, SPB500, SPAG

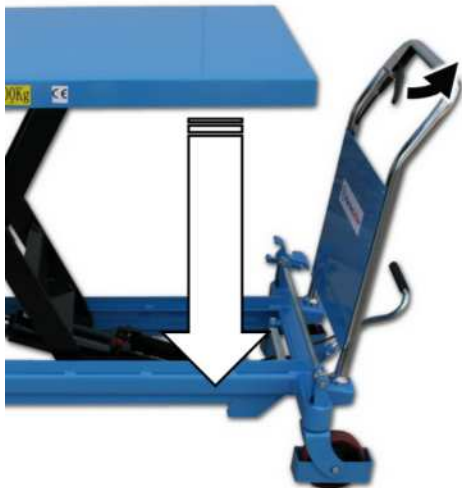

Figura 11 seguro de bajada

Para realizar trabajos de mantenimiento o reparaciones mueva el seguro de bajada como se ilustra. Asegúrese de que los dos lados están doblados y que los dos seguros de bajada están sujetos de forma segura.

Seguro de bajada SPA800, 1000, 1500



Figura 12 circlip

Para realizar trabajos de mantenimiento o reparaciones mueva el seguro de bajada como se ilustra. Asegúrese de que los dos lados están doblados y que los dos seguros de bajada están sujetos de forma segura.

Posibles problemas y soluciones

Fallo	Causa	Solución
La mesa elevadora no puede elevar o no se alcanza la altura de elevación deseada	1) La válvula (27) está sucia. 2) Hay muy poco aceite hidráulico	1) Limpie la válvula número (27) 2) Agregue aceite hidráulico hasta el borde inferior de la abertura para el llenado
La mesa elevadora se puede elevar, pero vuelve a bajar	1) La válvula (27) está sucia 2) La válvula de sobrepresión (20) no está ajustada correctamente	1) Limpie el agujero de la válvula 2) Desmonte la válvula (20) y límpiela. En caso necesario, ajústela de nuevo con un destornillador.
La plataforma de trabajo no se puede bajar	1) El alambre tractor es demasiado largo 2) La válvula de sobrepresión no está ajustada correctamente	1) Tense el alambre tractor soltando la tuerca de la pieza en L (48) y reajuste el tornillo 2) Desmonte la válvula (20) y límpiela. En caso necesario, ajústela de nuevo con un destornillador
Sale aceite de la válvula de sobrepresión	El anillo tórico de obturación (21) de la válvula de sobrepresión está defectuoso	Sustituya el anillo tórico de obturación (21)

Tabla 1 soluciones de problemas



Figura 13 aceite hidráulico

Aceite hidráulico

El aceite de calidad estándar debería emplearse a una temperatura entre -5 hasta +40 °C, y el aceite de baja temperatura especial a una temperatura ambiente de - 35 hasta +5°C.

Nombre	Denominación comercial, código	Recomendación HanseLifter	Cantidad
Aceite hidráulico	L-HM32	Liftol HYSTAR 32	1000ml
	L-HV32	Liftol HYCOLD 32 en un entorno muy frío	

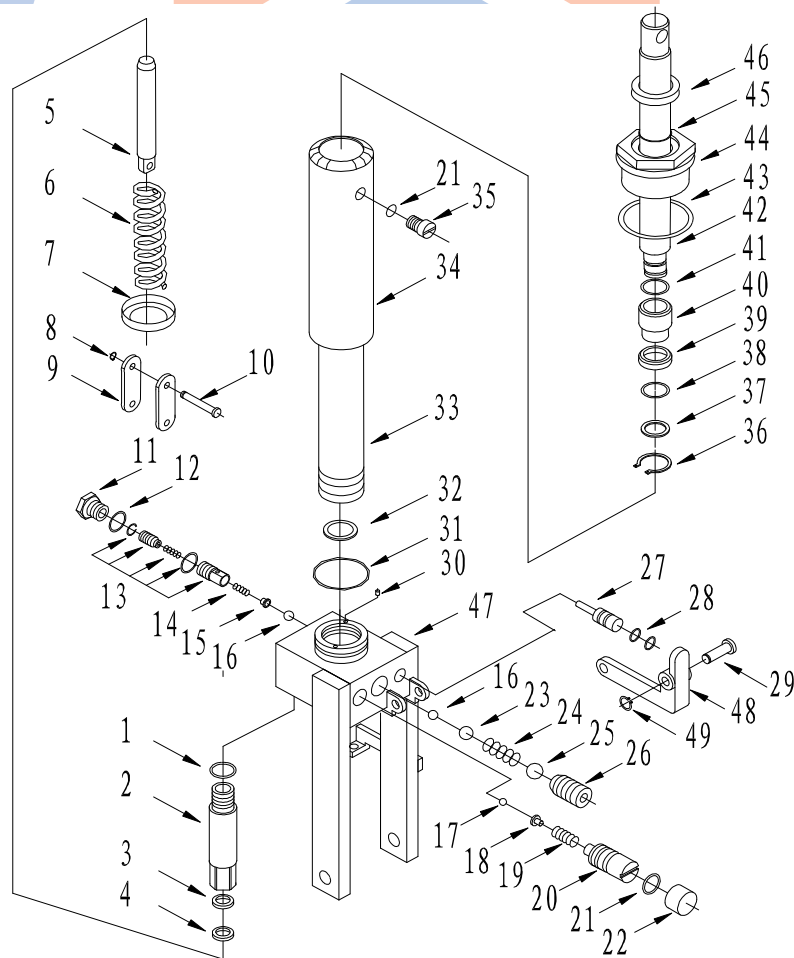
Tabla 2 aceite hidráulico

Garantía

Piezas originales y accesorios

Utilice para su mesa elevadora HanseLifter® solo piezas originales de HanseLifter®. El montaje de piezas de recambio y accesorios de otros fabricantes no ha sido comprobado por nosotros y, por este motivo, puede tener un efecto negativo en las propiedades del equipo. Se excluye cualquier garantía por parte del fabricante por daños causados por el montaje de piezas y accesorios no originales. Además, la garantía quedará anulada en caso de instalar piezas de repuesto o accesorios de terceros sin autorización.

Utilice exclusivamente productos de HanseLifter® .





HanseLifter®
GESUTRA GmbH
Straubinger Str. 20
D-28219 Bremen
GERMANY
0049 (0)421 33 63 62 00
www.hanselifter.de

Serie SPA - / SPB - / SPAG



HanseLifter®

Mode d'emploi
- Une traduction de l'original –
Séries SPA / SPB / SPAG

Modèles SPA150, 300, 500, 800, 1000, 1500
SPB500, SPAG200



HanseLifter®
GESUTRA GmbH
Straubinger Str. 20
D-28219 Brême
ALLEMAGNE
0049 (0)421 33 63 62 00
www.hanselifter.de

V. : 1.00
Date : 24/03/2015

Sommaire

Sommaire	2
Déclaration de conformité CE	3
Légendes	3
Consignes générales de sécurité	4
Avertissements de dangers.....	4
Remarques générales	5
Consignes de sécurité générales	8
<i>Utilisateur</i>	8
<i>Contrôles</i>	8
<i>Modifications techniques</i>	8
<i>Pièces d'origine et accessoires</i>	9
Description générale	9
Recommandations de chargement.....	9
<i>Répartition de la charge</i>	9
<i>Centre de gravité de la charge</i>	9
Caractéristiques techniques	10
Freins SPA150, 300, 500 et SPB500.....	11
Freins SPA800, 1000, 1500	11
Freins SPAG200.....	11
Soulever tous les modèles	12
Abaisser tous les modèles	12
Protection de descente contrôlée SPA150, 300, 500, SPB500, SPAG	13
Protections de descente contrôlée SPA800, 1000, 1500	13
Problèmes possibles et solutions	14
<i>Huile hydraulique</i>	15
Garantie	15
Pièces d'origine et accessoires	15

Avant-propos

Nous vous remercions pour votre achat d'une table de levage de marque HanseLifter®.



Ce mode d'emploi vous décrit comment utiliser la table de levage correctement. Il vous initie à une manipulation sûre et vous montre comment entretenir et maintenir l'appareil correctement. Toute personne en contact avec la table de levage (utilisateur, collaborateur de service, chargé de sécurité, etc...) doit avoir lu et compris le présent mode d'emploi. C'est uniquement de cette façon que vous pourrez tirer tout le potentiel de la table de levage HanseLifter®.

Si vous avez encore des questions après la lecture de ce mode d'emploi, veuillez contacter votre marchand ou veuillez nous contacter à l'adresse suivante.

HanseLifter® – Straubinger Str. 20 – 28219 Brême (Allemagne)

En raison de l'évolution permanente du design et de la technique, des différences peuvent survenir entre les descriptions et les pièces montées dans la table de levage. Du fait des souhaits spéciaux des clients, il peut y avoir des divergences dans les pièces montées. Si c'est le cas, veuillez nous contacter.

Déclaration de conformité CE

 HanseLifter® Straubinger Straße 20 28219 Brême (Allemagne) Allemagne	Responsable de la documentation : Hardy Klapproth Straubinger Straße 20 28219 Brême (Allemagne)	
Par la présente, nous déclarons que le mode de construction du produit suivant :		
Désignation :	Table de levage à ciseaux HanseLifter	
Type de machine :	SPA150, SPA300, SPA500, SPA800, SPA1000, SPA1500 SPB500 SPAG200	
est conforme aux directives européennes et normes harmonisées suivantes, qui étaient applicables dans leur version actuelle à la date d'édition mentionnée plus bas.		
2006/42/CE Directive sur les machines 1907/2006/CE REACH		
Les substances fluides employées dans notre produit sont intégrées, de telle sorte qu'elles ne sont pas libérées en cas d'utilisation conforme. Ainsi, nos produits tombent sous l'art. 7(2) et ne sont pas soumis à l'obligation d'enregistrement selon l'art. 6 ou 7(1).		
Normes harmonisées utilisées DIN EN ISO 12100:2011 Sécurité des machines EN 1570/A1:2004-10 Exigences de sécurité des tables de levage		
Brême, mars 2015		PDG : M. Lührs J.

Légendes

Les symboles détaillés ci-après sont utilisés dans cette notice d'utilisation pour attirer votre attention sur des dangers, des particularités et des consignes de sécurité.



Attention, avertissement, danger, consigne de sécurité

Ce type de symbole indique qu'il existe un danger. Le danger est représenté par un symbole correspondant, qui est expliqué plus en détail dans le texte associé.



Remarque

Ce type de symbole signale des particularités de la machine. De même, des conseils et des remarques permettant d'augmenter les performances de la machine ou d'en prolonger la durée de vie sont indiqués.



Vêtements de protection, mesures de protection

Ce type de symbole vous informe sur l'équipement de protection particulier dont vous avez besoin pour manipuler la machine.

Consignes générales de sécurité

Veillez respecter les réglementations en matière de sécurité au travail pour l'ensemble des interventions sur l'appareil. N'oubliez pas qu'il peut y avoir des consignes supplémentaires de sécurité à respecter pour son exploitation.

1. Dans la mesure où il n'en est pas indiqué autrement, une résistance de 8.8 s'applique pour l'ensemble des vis.
2. Veillez consulter les valeurs générales en vigueur pour tous les couples de serrage.
3. L'emploi d'autres matières de production que celles indiquées ici ne doit pas être possible. En cas de question, veuillez-vous adresser à HanseLifter[®].
4. Veillez porter des vêtements de protection adéquats lors des interventions.
5. Veillez observer les fiches techniques de sécurités correspondantes aux matières de production. Celles-ci sont disponibles auprès du chargé de sécurité de votre société.

Avertissements de dangers



Attention

Les réparations doivent uniquement être effectuées par du personnel qualifié. En cas de doute, veuillez contacter HanseLifter[®]. Un atelier spécialisé compétent à proximité de chez vous pourra vous y être indiqué.



Attention

Pour certaines pièces, il peut y avoir une augmentation du danger d'intervention du fait de ressorts prétendus ou de pressions résiduelles de matières de production. Veuillez-vous informer suffisamment avant l'entretien ou la réparation sur les dangers potentiels.



Attention

Certaines matières représentent un risque pour la santé et l'environnement. Veuillez observer les fiches techniques de sécurités correspondantes aux matières de production. Celles-ci sont disponibles auprès du chargé de sécurité de votre société.



Attention

En retirant des caches de protection des points de danger potentiels peuvent être mis au jour. Lorsque vous retirez les caches de protection, veuillez les remonter après intervention.



Attention

Du fait de la structure robuste, certains éléments peuvent être très lourds. Veuillez observer cela lors d'intervention d'entretien ou de réparation à effectuer.



Attention

L'écoulement d'huile hydraulique et de graisses lubrifiantes provoque des surfaces glissantes. Laissez s'écouler l'huile hydraulique dans un réservoir prévu à cet effet et faites-la éliminer par un professionnel. Nettoyez les surfaces glissantes avant utilisation de l'appareil.

Remarques générales

Pour assurer votre sécurité et celle de l'appareil, les points suivants doivent être respectés :

- Seules des personnes formées et autorisées sont habilitées à utiliser la table de levage.
- Avant de commencer le travail, vérifiez l'aisance d'accès à tous les éléments de commande et pièces mobiles. Si quelque chose est endommagé ou critiquable pour n'importe quelle raison, la table de levage ne peut être utilisée qu'une fois qu'elle a été réparée correctement.
- Dès que des dysfonctionnements ou des pannes surviennent (par exemple si la table de levage perd de l'huile hydraulique), cessez le travail, protégez la table de levage de toute utilisation non autorisée et faites réparer la table de levage par du personnel de maintenance formé en conséquence.
- Si vous chargez des marchandises sur la table de levage, veillez à les charger régulièrement et à ne pas surcharger la table, particulièrement en présence de produits volumineux ou encombrants.
- Tenez toujours compte du centre de gravité du chargement. En cas de travaux, assurez-vous toujours que la stabilité de la table de levage est garantie.
- Si l'appareil est équipé de modules supplémentaires ou présente d'autres caractéristiques d'équipement apportées a posteriori, y compris par d'autres fabricants, il convient de se reporter également à la notice d'utilisation associée du fabricant concerné.
- En cas de modifications techniques sur l'appareil, l'ensemble des garanties s'éteignent et la déclaration de conformité devient caduque.
- Accélérez et freinez lentement. La marchandise chargée pourrait devenir instable, tomber, glisser ou rouler du fait des démarrages et freinages par à-coup et être endommagée et vous mettre en danger, ainsi que les personnes situées autour.
- Veuillez utiliser la table de levage uniquement depuis le lieu de travail prévu à cet effet avant la poignée. Évitez la zone de danger sous le plateau autour des ciseaux pendant le travail avec l'appareil. En cas de non-respect, la charge soulevée peut provoquer de graves blessures.
- Toute utilisation inappropriée de la table de levage (autre que celle décrite ici) peut entraîner des accidents et/ou des blessures. Respectez toujours le mode de fonctionnement prescrit.
- Il est interdit d'embarquer des personnes ou de les laisser rester sur la plaque.
- N'intervenez jamais sur des pièces en mouvement. Veuillez utiliser la table de levage uniquement au-dessus de la poignée horizontale et de l'élément de commande. Veuillez à ne pas insérer les doigts dans l'entrebâillement situé au-dessus du levier de purge, lors du déplacement de la table de levage.
- Lors du déplacement de la table de levage, gardez toujours à l'esprit les poids élevés qui se trouvent en mouvement. Ces poids doivent être freinés par la force musculaire, en cas d'urgence. La distance de freinage est plus longue, plus la charge est élevée. Ne freinez pas la table de levage trop hâtivement, afin

que la marchandise ne devienne pas instable. Veuillez conduire toujours lentement et de manière à anticiper.

- En cas de levage de la table avec une grue, ne vous mettez jamais sous ou à proximité de la charge suspendue ! Veuillez maintenir une distance de plusieurs mètres, en fonction des possibilités.
- Les réparations doivent exclusivement être exécutées par du personnel qualifié.
- Si la table de levage est démontée à la fin de son temps de service, confiez exclusivement cette mission à du personnel qualifié.
- Tenez compte de la plage de température de l'appareil. L'utilisation dans des endroits trop chauds ou trop froids peut, dans le pire des cas, provoquer des défaillances de l'appareil et entraîner une hypothermie / des gelures ou des brûlures / irritations cutanées pour l'opérateur.
- Des pièces usées ou défectueuses peuvent entraîner des nuisances sonores accrues et donc une altération de la fonction auditive. Remplacer le plus tôt possible des pièces usées ou défectueuses.
- En cas de manipulation de consommables, veuillez toujours à porter des vêtements de protection adaptés. N'ingérez jamais de consommables et veillez à ce que ces substances ne se répandent jamais sur le sol ou dans des endroits de l'appareil où elles ne doivent pas se trouver. Si cela devait arriver, éliminez-les correctement afin d'éviter des surfaces glissantes. Pour manipuler des consommables, veuillez également lire la fiche de données de sécurité du consommable concerné.
- Seules des personnes ayant les facultés physiques et mentales nécessaires peuvent utiliser la table de levage. Respectez toujours vos limites corporelles. En fonction de la température environnante, le poids des marchandises à déplacer, la quantité des missions de déplacement, le nombre et la longueur des pauses pour rester en forme, des limites personnelles sont fixées pour chaque collaborateur. Tenez toujours compte de votre état et faites des pauses suffisantes. L'inattention et les signes de fatigue entraînent facilement des erreurs avec, par exemple, de lourdes conséquences.
- En cas d'utilisation fréquente de la table de levage, veuillez changer plus souvent de jambe avec laquelle vous actionnez la pédale. Une charge durable d'un côté peut conduire à des dommages de maintien.
- Lors du travail avec l'appareil, soyez toujours vigilant et prudent. Faites attention à votre environnement et évitez les situations dangereuses, les collisions, les accidents et les éléments précurseurs d'accidents par une manipulation vigilante de l'appareil.
- Une utilisation inappropriée sur un support irrégulier ou instable, ou présentant une capacité de charge trop faible, peut entraîner des accidents et des blessures graves. Avant le déplacement, veuillez toujours contrôler que le sol dispose d'une force de portée suffisante (p. ex. ascenseur, rampes de chargement, remorque) et qu'il est suffisamment sécurisé/fixé et qu'il ne peut pas glisser ou déraiper pendant le déplacement (rampe de chargement / remorque).
- Veuillez déplacer uniquement des marchandises sécurisées. Veuillez fixer les marchandises correctement, de façon à les empêcher de glisser ou de tomber. Ceci vaut pour le déplacement de la marchandise ainsi que lors des interventions sur une marchandise soulevée.
- Soyez particulièrement prudent lors du transport de charges mouvantes (p. ex. des fluides). L'énergie de déplacement et les oscillations qui peuvent être répercutées sur la charge par la manœuvre, l'accélération et le freinage ou l'actionnement à plusieurs reprises de la pompe sont facilement provoquées et mettent en péril la stabilité de l'appareil et de la charge. Plus la charge a été levée haut, plus l'influence sur la stabilité de la table de levage est importante.
- Lors de la manipulation de la table de levage, veillez à ne pas placer de partie du corps sous le plateau de la table. Si vous travaillez à côté du plateau de la table levé, conservez une petite distance de sécurité. N'intervenez jamais sous la table de levage ou dans le dispositif de levage. Si le dispositif de levage est bloqué (par ex. en raison du chargement qui dépasse dans le dispositif de levage, d'une position erronée / d'un dysfonctionnement du dispositif de levage ou d'une défaillance) ou si un objet empêchant la poursuite du travail avec l'appareil se trouve sous le plateau de la table, vous ne devez en aucun cas essayer d'éliminer le blocage à la main ou d'attraper l'objet. N'intervenez jamais sur les points de cisaillement ! N'exercez aucune force. Sécurisez le dispositif de levage / le plateau de la table avec une grue, par exemple, afin d'empêcher un relâchement non désiré et prenez un objet vous permettant d'éliminer le blocage à une distance sûre, sans vous mettre en danger.
- Veuillez à ce que la table de levage ne soit soumise à aucune force latérale, notamment lorsque le plateau de la table est en position levée. Dans cette position, la table de levage (avec ou sans chargement) est

nettement plus instable qu'en position abaissée. La conséquence peut être un renversement, une marchandise endommagée et un risque corporel et vital.

- Lors du chargement et du déchargement, tenez toujours compte du centre de gravité de la marchandise chargée. Par le chargement / déchargement inégal, le centre de gravité pourrait se déplacer d'un côté ou en direction de l'extrémité de la plaque, ce qui met en danger la stabilité de la table de levage. La table de levage pourrait se renverser plus facilement et subir des dommages, endommager la marchandise ou blesser l'utilisateur ou les personnes alentour. Tenez toujours compte du centre de gravité de la charge.
- N'utilisez jamais la table de levage comme un siège ! La table de levage n'est pas conçue à cet effet et pourrait se renverser et vous blesser.
- Déplacez la table de levage autant que possible avec la plaque abaissée. Avec un chargement, la table de levage avec la plaque soulevée est moins stable. Le risque d'accident est ainsi accru. Abaissez si possible la plaque, desserrez les freins d'immobilisation, déplacez la table vers le lieu de destination, actionnez les freins d'immobilisation et utilisez le levier de commande pour remettre la plaque de table à la hauteur souhaitée. Si possible, soulevez la plaque de table lorsque vous êtes à destination. Si la table de levage avec la plaque levée doit être déplacée, veuillez être extrêmement prudent et éviter les manœuvres à secousses. Ne levez et n'abaissez jamais la plaque alors que la table de levage se trouve en mouvement.
- Après le déplacement, actionnez toujours les freins d'immobilisations sur les volants, afin d'empêcher la table de levage de partir en roulant. Lorsqu'il faut intervenir sur la table (relevée), les freins doivent être actionnés, afin de la maintenir en place.
- Contrôlez la table de levage via les éléments de commande et la poignée horizontale. Le déplacement est effectué uniquement via la poignée, ne saisissez pas le châssis sur les côtés ou ne mettez pas la main sur la plaque pour le déplacement. Lors de l'abaissement, veillez à ne pas avoir les mains ou les pieds à proximité de la plaque.
- Lors de la levée ou de l'abaissement de la plaque de table, l'appareil peut devenir instable à cause d'un actionnement irrégulier de la pompe ou du levier de purge. Faites attention à l'oscillation de l'appareil. L'actionnement fréquent et court du levier de levage peut se répercuter sous forme d'oscillation jusqu'à ce que l'appareil et/ou la charge soient instables et provoquent des accidents, des dommages ou des blessures.
- Lors de la conduite/manœuvre avec charge, faites attention à l'effet d'accumulation des volants. Celui-ci survient par exemple, lorsque que la table de levage a été poussée vers sa destination, les roues sont alors « droites » et la table de levage est alors tirée et les roues se tournent de 180°. Comme la charge soulevée est en principe moins stable, veuillez manœuvrer, tirer et pousser la table pas trop rapidement, toujours avec une plaque de table abaissée et veillez toujours à la position des roues pivotantes.
- Ne surchargez pas l'appareil. Respectez la capacité de charge admissible. Un non-respect peut entraîner de graves dégâts.
- Si la table de levage n'est pas utilisée, manipulée ou réparée conformément aux consignes ou si des pièces de rechange inappropriées sont utilisées, l'opérateur peut être blessé et l'appareil ainsi que les marchandises peuvent être endommagés.
- Utilisez uniquement des pièces de rechange originales HanseLifter®.
- Les dispositifs de sécurité servent toujours à protéger l'appareil et l'utilisateur. N'essayez jamais de les mettre hors-service ou de les manipuler de quelque manière que ce soit.
- N'essayez jamais de déplacer la table de levage lors que la marchandise est soulevée. Abaissez la plaque de table, déplacez-la conformément vers la destination souhaitée et levez la plaque de table à la hauteur souhaitée.
- Lors de la manipulation de la table de levage, veillez à ne pas placer de partie du corps sous le plateau de la table. Si vous travaillez à côté de la plaque de table levée, maintenez un écart de sécurité. Ne saisissez jamais la plaque par en-dessous ou dans de mécanisme de levage. Si, par exemple, des objets sont tombés sous la table de levage, abaissez la table et enlevez-la ou prenez un objet suffisamment long pour retirer les objets se trouvant sous la table sans vous mettre en danger, ni les personnes alentour.
- Si le centre de gravité se pousse trop loin en direction de l'extrémité de la plaque de table (par exemple, par un chargement trop long), l'appareil penche vers l'instabilité en direction de l'extrémité de la plaque. Faites toujours attention au centre de gravité de la charge et avancez la table de levage uniquement avec la plaque abaissée.

- La table de levage a été conçue pour un sol stable, nivelé et n'est de ce fait pas adapté pour les sols pentus non-nivelés.
- Lors du chargement d'une table élévatrice levée, veillez à charger la marchandise sans chocs, régulièrement et en respectant la charge maximale prescrite. La soupape de sécurité fonctionne uniquement lors du levage ! Si la table de levage a été surchargée au-delà du poids admissible après le levage, la soupape de sécurité ne peut pas répondre. Une surcharge du chariot de levage peut provoquer des dommages sur l'appareil et vous mettre en danger, ainsi que les personnes alentour. N'utilisez jamais la soupape de sécurité pour « peser » ou comme indicateur de charge maximale. Pesez toujours la marchandise avant de la charger sur la table de levage.
- Pendant l'abaissement, le fonctionnement de la vanne de décharge doit être régulièrement réglée et la vanne être réglée, le cas échéant, afin de ralentir l'abaissement. En cas d'abaissement trop rapide, l'amortissement du piston s'élève à quelques centimètres et peut ainsi être nettement plus grand que l'amortissement pour un chargement habituel. Ceci conduit à l'endommagement de la table de levage et, finalement, à la panne de l'appareil. Prudence ! Le non-respect de cet avertissement peut provoquer des dommages sur les personnes et les objets.
- Installez toujours le bras de sécurité, qui est fixé sur le côté du ciseau, lorsque vous avez soulevé la plaque de table, afin de protéger la plaque contre un abaissement involontaire.

Consignes de sécurité générales

En cas de manipulation d'appareils techniques, des risques résiduels peuvent subsister malgré le respect et la prise en compte de toutes les dispositions et consignes. Celles-ci sont abordées plus profondément dans les chapitres séparés.

Directives et prescriptions

Veillez observer les consignes suivantes afin d'utiliser votre appareil de manutention conformément aux dispositions et correctement :

- L'utilisateur de la table de levage à ciseaux doit être instruit conformément à l'utilisation de ce véhicule par son responsable.
- L'utilisateur doit avoir lu et compris le mode d'emploi.

En outre, les réglementations et dispositions nationales correspondantes doivent être respectées.

Utilisateur

Pour l'utilisation de la machine de levage à ciseaux, l'utilisateur doit être en état mental et corporel.

Contrôles

Conformément à la BGV D 27 §39, la table de levage à ciseaux doit être contrôlée une fois par an par une personne qualifiée conformément aux « Principes de contrôle des chariots de manutention » de l'association principale des organismes d'assurance sociale au travail. Un procès-verbal du contrôle doit être établi et archivé dans le journal de contrôle.

Modifications techniques

Toute modification ou manipulation de l'appareil et des dispositifs installés est interdite. La déclaration de conformité s'annule par toute modification sur l'appareil.

Si vous avez des questions supplémentaires sur les appareils montés, veuillez vous adresser au marchand chez lequel vous avez acheté l'appareil et consulter le vendeur chez qui vous avez acquis votre appareil HanseLifter.

HanseLifter est également à votre entière disposition.

HanseLifter®
GESUTRA GmbH
Straubinger Str. 20
28219 Brême (Allemagne)
0049 (0)421 33 63 62 00
www.hanselifter.de

Pièces d'origine et accessoires

Pour votre appareil HanseLifter, n'utilisez que des pièces originales HanseLifter. Le montage de pièces de rechange et d'accessoires d'autres fabricant n'est pas contrôlé et autorisé par nos soins et peut de ce fait avoir une influence négative sur les propriétés de la table de levage à ciseaux. Toute responsabilité de la part du fabricant est exclue en cas de dommages résultant du montage de pièces et accessoires n'étant pas d'origine. En outre, la garantie s'éteint si des pièces de rechange ou des accessoires de tiers sont montés sans concertation préalable.

Description générale

Les tables de levage à ciseaux sont hydrauliques / manuelles pour l'acheminement de marchandises. La charge est levée par le moyen d'une pompe hydraulique, par laquelle la pompe est actionnée avec le pied via la pédale. Grâce au rapport de transmission élevé du bras du levier de la pédale et de la pompe hydraulique, il est possible de soulever des charges élevées avec très peu d'énergie. L'acheminement de la charge s'effectue uniquement en tirant ou poussant la poignée. Le freinage de la table de levage ne s'effectue que par la force musculaire. Pour empêcher la table de rouler toute seule, des freins d'immobilisation sont montés.

Recommandations de chargement

Répartition de la charge

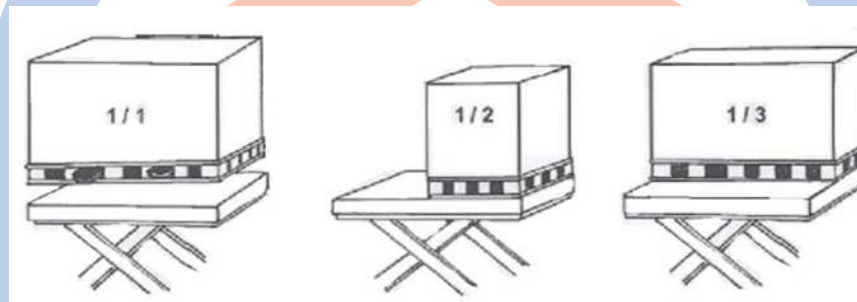

Illustration 1 Répartition de la charge

- **1/1** Le chargement complet ne peut être atteint qu'en charge par unité de surface.
- **1/2** Si la charge couvre uniquement la moitié longitudinale, seule la moitié de la capacité de charge est atteinte.
- **1/3** Si la charge couvre latéralement uniquement la moitié de la plaque de table, seul un tiers de la capacité de charge est disponible.

Centre de gravité de la charge

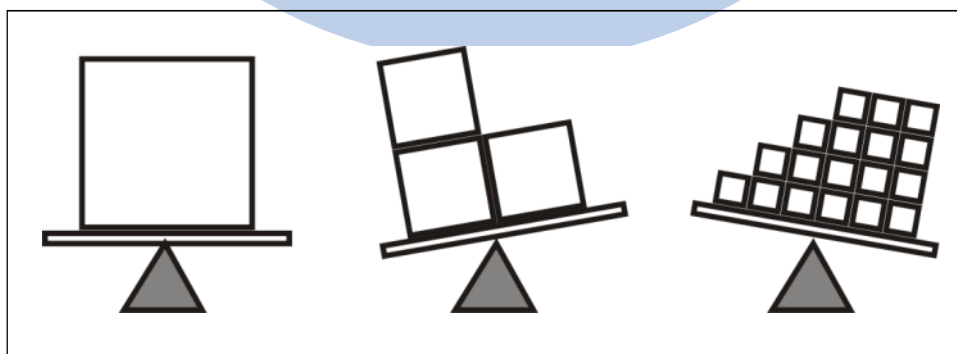

Illustration 2 Centre de gravité de la charge

Lors du chargement, veuillez toujours faire attention au centre de gravité de la charge. Si possible, éviter le chargement latéral. S'il ne peut pas être évité, veuillez respecter la capacité réduite de charge.



Identification Distinguishing mark		HanselLifter										
		SPA 150	SPA 300	SPA 500	SPA800	SPA1000	SPA1500	SPB 500	SPAG 200			
1.1	Fabricant (abréviation) Manufacturer (abbreviation)										1.1	
1.2	Désignation de type du fabricant Manufacturer's type designation		SPA 150	SPA 300	SPA 500	SPA800	SPA1000	SPA1500	SPB 500	SPAG 200	1.2	
1.4	Type de commande manuelle, à pied, debout, assis, manutentionnaire Operator type: hand, pedestrian, standing, seated, order-picker		Manuel	Manuel	Manuel	Manuel	Manuel	Manuel	Manuel	Manuel	1.4	
1.5	Capacité de charge / Charge nominale Load capacity/rated load	Q (kg)	150	300	500	800	1000	1500	500	200	1.5	
1.9	Empattement Wheelbase	y (mm)	640	750	750	1030	1060	1160	1140	860	1.9	
Poids Weight	2.1	Poids propre Service weight	kg	48	95	90	120	121	143	138	73	2.1
	3.1	Bandage caoutchouc résistant, super-élastique, air, polyuréthane Tyres: solid rubber, superelastic, pneumatic, polyurethane		Polyuréthane polyurethane	Polyuréthane polyurethane	Polyuréthane polyurethane	Polyuréthane polyurethane	Polyuréthane polyurethane	Polyuréthane polyurethane	Polyuréthane polyurethane	Caoutchouc Rubber	3.1
Roues, châssis Tyres, chassis		Taille de la roue Tyre size		100x30	127x40	127x40	150x40	150x40	150x40	130x35	200x40	
	3.5	Roues, nombre avant/arrière (x=motrices) Wheels, number front rear (x = driven wheels)		2/2	2/2	2/2	2/2	2/2	2/2	2/2	2/2	3.5
	3.6	Voie, avant Tread, front	b ₁₀ (mm)	320	370	370	460	460	580	650	510	3.6
	3.7	Voie, arrière Tread, rear	b ₁₁ (mm)	310	350	350	460	460	520	620	510	3.7
		Hauteur poignée Height of handle	(mm)	935	970	970	990	950	950	950	1055	
Dimensions Dimensions	4.4	Levage Lift	h ₃ (mm)	525	560	560	580	620	580	590	680	4.4
		Hauteur de surface en levage max. Height of loading surface at max. lift		750	900	900	1000	1000	1000	900	1010	
	4.15	Hauteur, abaissée Height, lowered	h ₁₃ (mm)	225	340	340	420	380	420	310	330	4.15
	04.16	Longueur de la surface de chargement Length of loading surface	mm	740	855	855	1000	1020	1220	1600	1000	04.16
	04.18	Largeur de la surface de chargement Width of loading surface	mm	450	500	500	510	510	600	800	500	04.18
		Profondeur de la surface de chargement Width of loading surface		35	50	50	55	60	60	50	35	
	04.19	Longueur totale Overall length	l ₁ (mm)	1000	1165	1165	1330	1330	1500	1820	1180	04.19
	04.21	Largeur totale Overall width	b ₁ (mm)	450	500	500	575	610	700	800	620	04.21
		Garde au sol Ground clearance	(mm)	25	70	70	80	70	75	30	140	
	Caractéristiques de performance Performance data		Levage par actionnement de pédale Lift per pedal-operation	mm	30	15	15	15	15	15	25	70
		Coups de barre de traction jusqu'à levage max. Draw bar-pulls to max. lift		20	32	40	40	45	45	25	10	
		Vitesse d'abaissement avec / sans charge Lowering speed, laden/unladen		réglable controllable	réglable controllable	réglable controllable	réglable controllable	réglable controllable	réglable controllable	réglable controllable	réglable controllable	



Freins SPA150, 300, 500 et SPB500

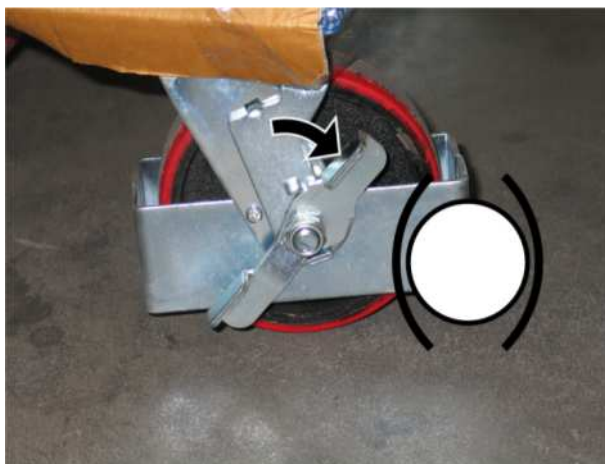

Illustration 3 Activer le frein

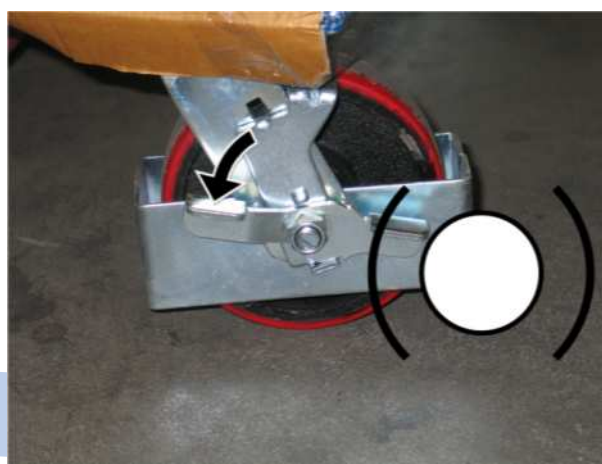

Illustration 4 Relâcher le frein

Freins SPA800, 1000, 1500

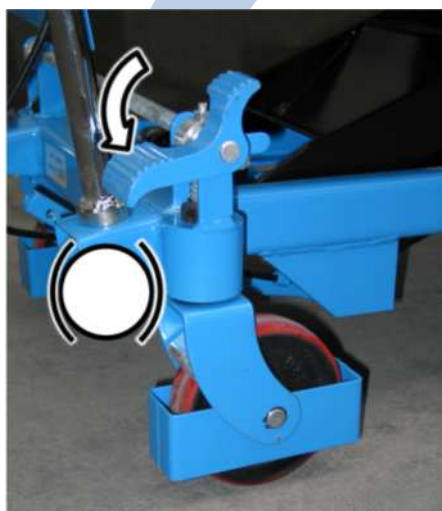

Illustration 5 Activer le frein

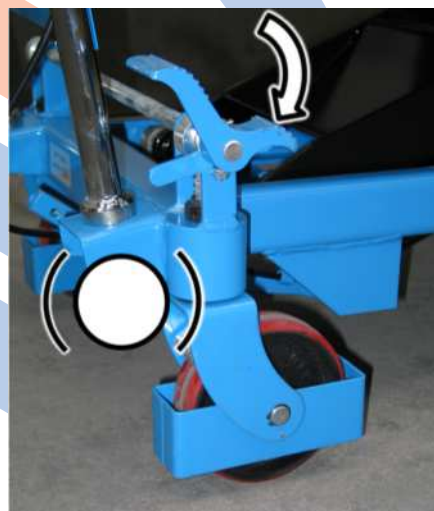

Illustration 6 Relâcher le frein

Freins SPAG200



Illustration 7 Activer le frein



Illustration 8 Relâcher le frein

Soulever tous les modèles

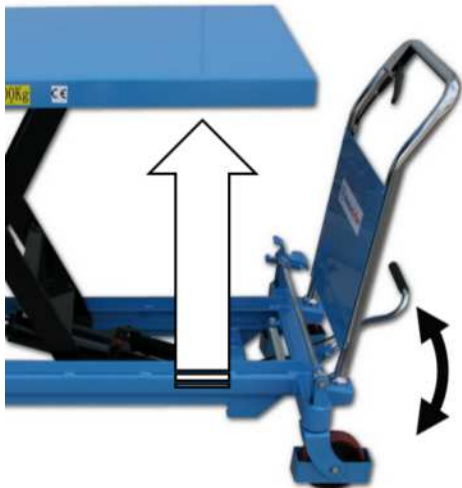

Illustration 9 Soulever

Actionnez la pédale comme décrit pour lever la plate-forme de la table.

Abaisser tous les modèles

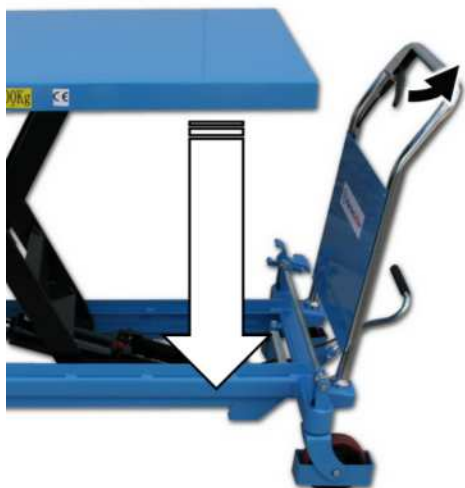

Figure 10 Abaisser

Actionnez le levier comme décrit pour abaisser la plate-forme de la table.

Protection de descente contrôlée SPA150, 300, 500, SPB500, SPAG



Pour les travaux d'entretien ou de réparation, rabattez la protection de descente contrôlée tel que représenté. Assurez-vous que les deux côtés sont rabattus et les deux protections de descente contrôlée soient bien maintenues

Illustration 11 Protection de descente contrôlée

Protections de descente contrôlée SPA800, 1000, 1500



Pour les travaux d'entretien ou de réparation, rabattez la protection de descente contrôlée tel que représenté. Assurez-vous que les deux côtés sont rabattus et les deux protections de descente contrôlée soient bien maintenues

Illustration 12 Bride de sécurité

Problèmes possibles et solutions

Défaut	Cause	Solution
La table de levage ne soulève pas ou n'atteint pas la hauteur de levage souhaitée	1) la valve (27) est encrassée. 2) trop d'huile hydraulique	1) nettoyez la valve n° (27) 2) remplissez l'huile hydraulique jusqu'à l'arrêt inférieure de l'ouverture de remplissage
La table de levage peut être levée, mais s'abaisse toute seule	1) la valve (27) est encrassée. 2) la valve de sur-pression (20) est mal réglée	1) nettoyez le trou de la valve 2) démontez la valve (20) et nettoyez-la ou ajustez-la à nouveau avec un tournevis.
La plate-forme de travail ne s'abaisse pas	1) le câble de transmission est trop long 2) la valve de sur-pression est mal réglée	1) tendez le câble de transmission en desserrant l'écrou de la pièce en L (48) et ajustez la vis 2) démontez la valve (20) et nettoyez-la ou ajustez-la à nouveau avec un tournevis.
De l'huile pénètre dans la valve de sur-pression	Le joint torique (21) de la valve de sur-pression est défectueux	Remplacez le joint torique (21)

Tableau 1 Résolution des problèmes

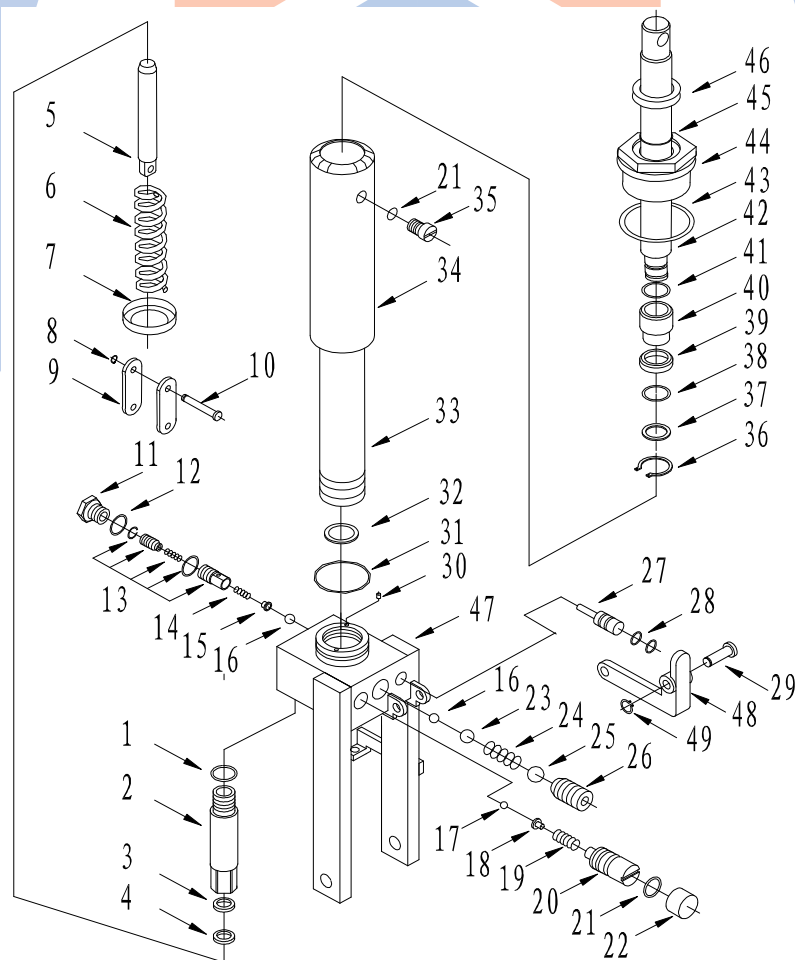

Illustration 13 Hydraulique

Huile hydraulique

De l'huile de qualité standard doit être employée entre -5 et +40 °C et de l'huile spéciale basse température doit être employé à une température environnante entre -35 et +5 °C.

Nom	Désignation commerciale, code	Recommandation Hanselifter	Quantité
Huile hydraulique	L-HM32	Liftol HYSTAR 32	1000ml
	L-HV32	Liftol HYCOLD 32 pour un environnement très froid	

Tableau 2 Huile hydraulique

Garantie

Pièces d'origine et accessoires

Pour votre appareil HanseLifter®, n'utilisez que des pièces originales HanseLifter®. Le montage de pièces de rechange et d'accessoires d'autres fabricants n'est pas validé et agréé par nos soins, et peut ainsi influencer négativement les caractéristiques de l'appareil. Toute responsabilité de la part du fabricant est exclue en cas de dommages résultant du montage de pièces et accessoires n'étant pas d'origine. En outre, la garantie s'éteint si des pièces de rechange ou des accessoires de tiers sont montés sans concertation préalable.

Utilisez exclusivement des produits HanseLifter® .





HanseLifter®
GESUTRA GmbH
Straubinger Str. 20
D-28219 Brême
ALLEMAGNE
0049 (0)421 33 63 62 00
www.hanselifter.de



HanseLifter®

Operating manual
- Translation of the Original –
SPA / SPB / SPAG series

Model SPA150, 300, 500, 800, 1000, 1500
SPB500, SPAG200



HanseLifter®
GESUTRA GmbH
Straubinger Str. 20
D-28219 Bremen
GERMANY
+49 (0)421 33 63 62 00
www.hanselifter.de

Ver.: 1.00
As on: 24/03/2015

Table of contents

Table of contents	2
EC Declaration of Conformity	3
Legend	3
General safety instructions	4
Hazard information	4
General instructions	5
General safety instructions	8
<i>Operator</i>	8
<i>Checks</i>	8
<i>Technical modifications</i>	8
<i>Original parts and accessories</i>	8
General description	8
Loading instructions	9
<i>Load distribution</i>	9
<i>Load centre of gravity</i>	9
Technical specifications	10
Brakes SPA150, 300, 500 and SPB500	11
Brakes SPA800, 1000, 1500	11
Brakes SPAG200	11
Lifting all models	12
Lowering all models	12
Anti-lowering guard SPA150, 300, 500, SPB500, SPAG	13
Anti-lowering guard SPA800, 1000, 1500	13
Possible problems and solutions	14
<i>Hydraulic oil</i>	15
Warranty	15
Original parts and accessories	15

Preface

Thank you for purchasing a HanseLifter® lift table.



This operating manual describes the correct use of the lift table. It contains instructions for safe operation and shows how the equipment is serviced and maintained correctly. This operating manual must be read and understood by all persons that come into contact with the lift table (operators, service personnel, security officers, etc.). This is the only way to utilise the full potential of the HanseLifter® lift table.

If you have any questions after reading this operating manual please contact your dealer, or contact us.

HanseLifter® – Straubinger Str. 20 – 28219 Bremen, Germany

It is possible that differences may occur between the descriptions and the parts installed in the lift table, as the design and technology are subject to ongoing revision. Differences in installed parts can also arise on the basis of special customer requirements. If this should be the case, please contact us.

EC Declaration of Conformity

 HanseLifter® Straubinger Str. 20 28219 Bremen, Germany Germany	Authorised representative: Hardy Klapproth Straubinger Str. 20 28219 Bremen, Germany
We herewith declare that the design of	
Name: HanseLifter scissor lift table Machine type: SPA150, SPA300, SPA500, SPA800, SPA1000, SPA1500 SPB500 SPAG200	
complies with the following European directives and harmonised standards, which were valid at the date below, in the form of their current amendments.	
2006/42/EC Machinery Directive 1907/2006/EG REACH	
The liquid substances used in our product are integrated, so that the substances are not released during intended use. Article 7(2) therefore applies to our products and they are not subject to registration according to article 6(1) or 7(1).	
Applied, harmonised standards DIN EN ISO 12100:2011 Safety of Machinery EN 1570/A1:2004-10 Safety requirements for lifting tables	
Bremen, March 2015	 Managing Director: Dr. J. Lührs

Legend

The following symbols are used in this operating manual to draw attention to dangers, special features and safety requirements.



Attention, warning, danger, safety instruction

This type of symbol indicates that there is a danger. The danger is shown with a corresponding symbol, which is explained further in the accompanying text.



Instruction

This type of symbol draws attention to special features of the machine. Tips and instructions are also indicated, which increase the performance or service life of the machine.



Protective clothing, protective measures

This type of symbol draws attention to special protective equipment required when working with the machine.

General safety instructions

Observe the industrial safety regulations when carrying out any work on the equipment. Keep in mind that there may be additional safety regulations in your company which must be observed.

1. Unless otherwise specified, a strength of 8.8 applies to all screws.
2. Refer to the generally applicable values for all torques.
3. The use of other operating materials than those listed here is not permitted. Please contact HanseLifter[®] in case of any questions.
4. Wear appropriate protective clothing when working.
5. Follow the respective safety data sheets in relation to the operating materials. These can be obtained from the security representative of your company.

Hazard information



Attention

Repairs may only be carried out by trained personnel. In case of doubt, contact HanseLifter[®]. They can provide you with information about a competent repair specialist in your area.



Attention

There may be increased dangers when working on certain components, caused by pre-tensioned springs, residual pressures or remnants of operating materials. Familiarise yourself sufficiently with possible dangers prior to carrying maintenance or repair work.



Attention

Some operating materials represent a danger to health and the environment. Follow the respective safety data sheets in relation to the operating materials. These can be obtained from the security representative of your company.



Attention

Potential danger areas may be exposed when protective covers are removed. When protective covers were removed, reinstall them after work is complete.



Attention

Due to the rugged construction, components can be very heavy. Keep this in mind when carrying out any repairs or maintenance work that may be required.



Attention

Leaking hydraulic oil and lubricants cause slippery surfaces. Collect any escaping hydraulic oil in suitable containers and dispose of it correctly. Clean slippery surfaces prior to using the equipment.

General instructions

The following must be observed at all times to ensure personal safety and the safety of the equipment:

- Only trained and authorised persons are allowed to operate the lift table.
- Before starting work, check all controls and moving parts for freedom of movement. If there is any damage or there are any other causes for concern, the lift table must only be used again once it has been repaired correctly.
- Work on the lift table must be stopped immediately if errors or malfunctions occur, for example, if the lifting table loses hydraulic oil. Secure the lifting table against unauthorised use and have it repaired by appropriately trained service personnel.
- When loading the lift table with goods, in particular large/bulky goods, ensure that the table is loaded evenly and is not overloaded.
- Always observe the centre of gravity of the load. Always make sure that the stability of the lift table is guaranteed when working.
- If there are additional accessories or other subsequently installed features on the equipment, also those of other manufacturers, attention must be paid to the corresponding operating manual of the respective manufacturer.
- All warranty claims and the declaration of conformity will become invalid if technical changes have been made to the equipment.
- Always accelerate and brake slowly. If there are abrupt movements when moving off and braking, loaded goods can become unstable, fall, slide or roll down, be damaged and endanger you or bystanders.
- Only operate the lift table from the workstation provided in front of the handle. Avoid the danger zone below the plate in the area of the scissors at all times when working with the equipment. Non-observance can lead to serious injuries caused by the raised load.
- Improper use of the lift table (other than described here) can lead to accidents or injuries. Always adhere to the method of operation specified.
- It is prohibited to give a lift to persons or allow them persons to stand on the plate.
- Do not touch moving parts. Only operate the lift table by means of the horizontal handle and the controls. Ensure that your fingers do not enter the gap above the lowering lever when moving the lift table.
- When moving the lift table, always take note of the mass that is located at a height and is in motion. In case of emergency, it will be necessary to brake this weight by sheer muscle strength. The higher the additional load, the longer the braking distance. Do not brake the lift table too abruptly, to prevent the loaded goods from becoming unstable. Always drive slowly and carefully.

- When raising the lift table with a crane, never position yourself below or near the suspended load! Always keep a distance of several metres, if at all possible.
- Repairs must only be undertaken by qualified personnel.
- Only qualified personnel must be used if the lift table is to be dismantled at the end of its service life.
- Observe the temperature range of the equipment. In the worst case scenario, its use in locations that are too hot or too cold can cause defects in the equipment, and can cause the operator to experience hypothermia/frostbite or burns/irritation.
- Worn or defective parts can lead to increased noise pollution and therefore to hearing impairment. Replace worn or defective parts at an early stage.
- Always wear appropriate protective clothing when dealing with operating materials. Never ingest operating materials and make sure that these substances do not come into contact with the floor or parts of the equipment where they are not intended to be. If this does occur, remove them correctly to ensure there are no slippery surfaces. Read the safety data sheet for the respective operating material when handling operating materials.
- The lift table must only be used by persons that are physically and mentally capable of doing so. Physical limits must always be observed. Each operator has individual limits, depending on the ambient temperature, the weight of the goods to be moved, the number of goods movements to be carried out, the number and duration of breaks, and individual fitness. Always observe your own condition and take sufficient breaks. Inattention and fatigue can easily lead to errors with potentially serious consequences.
- When using the lift table, frequently change the leg used to operate the foot pedal. Permanent one-sided exertion can lead to postural problems.
- Always be attentive and careful when working with the equipment. Pay attention to your surroundings and avoid dangerous situations, collisions, accidents and near-misses by handling the equipment carefully.
- Improper use on a surface which is uneven or unpaved, or has too little load carrying capacity can lead to serious accidents and injuries. Prior to driving on a surface, always check that it has sufficient load carrying capacity (e.g. lifts, loading ramps, trailers) and is properly secured/fixed and therefore cannot slip off or slide away (loading ramp/trailer).
- Only ever move goods that are secured. Secure the goods in place correctly to protect them from sliding or falling off. This applies when moving goods and also when working with lifted goods.
- Be especially careful when transporting moving loads (e.g. liquids). Kinetic energy and vibrations that are transferred to the load by manoeuvring, acceleration, braking and repeated pump actuations can easily escalate and endanger the stability/steadiness of the equipment and the load. The higher the load is raised, the stronger is its influence on the stability of the lift table.
- Always ensure that no parts of your body are positioned below the tabletop when handling the lift table. Maintain a small safety distance when working at the side of the lifted tabletop. Under no circumstances use your hand to reach under the lift table or into the lifting mechanism. Under no circumstances attempt to loosen a blockage or grasp an object by hand, if the lifting mechanism is blocked (e.g. by a load protruding into the lifting mechanism, incorrect positioning/malfunction of the lifting mechanism or a defect), or if there is an object beneath the tabletop that prevents further work with the equipment. Never reach into shearing points! Do not use force. Secure the lifting mechanism/the tabletop against unintended lowering, for example with a crane, then use an implement that allows removal of the blockage from a safe distance, without being exposed to danger.
- Ensure that the lift table is not exposed to lateral forces, especially when the tabletop is raised. The lift table (with or without load) is far less stable in this state than when it is lowered. This can result in toppling over, damage to goods, and danger to life and limb.
- Always pay attention to the centre of gravity of the loaded goods during loading and unloading. Uneven loading or unloading can cause the centre of gravity to shift to one side or towards the end of the tabletop, threatening the stability of the lift table. The lift table could topple over more easily and be damaged, damage goods, or endanger or hurt the operator or bystanders. Always pay attention to the load centre of gravity.
- Never use the lift table as a seat! The lift table is not designed for this and could topple over and cause injury.

- As far as possible, always move the lift table with the tabletop in a lowered position. Especially when loaded, the lift table is significantly more unstable when the tabletop is in a raised position. As a result, the risk of accidents is considerably higher. As far as possible, lower the tabletop, release the locking brakes, move the lift table to the destination, engage the locking brakes and use the operating lever to raise the tabletop back to the height required. If possible, only raise the tabletop when the destination has been reached. If the lift table is moved when the tabletop is raised, drive extremely carefully and avoid sudden manoeuvres. Never raise and lower the tabletops while the lift table is in motion.
- After moving the lift table, always engage the foot-operated parking brakes on the swivel castors to prevent the lift table from rolling away. In particular when work has to be carried out on the (raised) lift table, the brakes must be engaged to keep the lift table in position.
- Only operate the lift table using the controls and the horizontal handle. Only move the lift table using the handle. Do not, for example, grip the frame from the side, let alone touch the tabletop for this purpose. Ensure that hands and feet are not in the vicinity of the tabletop when lowering the lift table.
- When lifting and lowering the tabletop, the equipment may become unstable due to irregular operation of the pump or lowering lever. Pay attention to the vibration of the equipment. The vibration can escalate further and further through frequent, short operation of the lifting lever, until the equipment and/or load become unstable and fall over and cause damage or injuries.
- Pay attention to the castor effect of the swivel castors when driving/manoeuvring with a load. This occurs, for example, when the lift table was pushed to its destination and the wheels point "straight ahead" as a result, and the lift table is then pulled and the wheels rotate by 180°. Because a raised load is generally more unstable, do not manoeuvre, pull and push the lift table too quickly, always move it when the tabletop is lowered and pay attention to the position of the swivel castors at all times.
- Do not overload the equipment. Pay attention to the permitted load capacity. Non-observance can lead to severe damage.
- Injury to the operator and damage to equipment and goods may occur if the lift table is used improperly, manipulated or not repaired correctly, or if incorrect spare parts are used.
- Only use original HanseLifter® spare parts.
- Safety devices always serve to protect of the operator and the equipment - never attempt to override or manipulate them in any way.
- Never try to move the lift table if goods have been raised. Lower the tabletop, correctly move it to the required destination, and again raise the tabletop to the required height.
- Always ensure that no parts of your body are positioned below the tabletop when handling the lift table. Maintain a safety distance when working at the side of the raised tabletop. Under no circumstances use your hand to reach under the tabletop, let alone into the lifting mechanism. If, for example, objects have fallen under the table, lower the lift table and move it away, or take an object which is long enough to pull out the items from under the lift table without endangering yourself or bystanders.
- If the load centre of gravity moves too far towards the end of the tabletop, (for example, if the load is too long) the equipment tends to become unstable in the direction of the end of the tabletop. Always pay attention to the load centre of gravity, and only move the lift table when the tabletop is lowered.
- The lift table is designed for flat, firm surfaces and is therefore unsuitable for sloped, uneven surfaces.
- When loading a raised lift table, ensure that loading is shock-free, even, and in compliance with the prescribed maximum load. The safety valve works only during lifting! The safety valve is unable to function if the lift table was loaded beyond its permitted load capacity after being raised. Overloading the lift table can cause damage to the equipment and endanger you and bystanders. The safety valve must never be used for "weighing", or as an indicator of the maximum load. Always weigh the goods before loading them on to the lift table.
- When lowering the lift table, the function of the relief valve should be checked regularly and adjusted if required to slow the lowering process. If the lift table is lowered too quickly, the piston dampens the shock by several centimetres, which is significantly greater than the damping required during normal load. This leads to damage of the lift table, and ultimately to the failure of the equipment. Caution! Disregarding this warning may cause personal injury and damage to property.
- Always fold over the safety arm attached to the side of the scissor mechanism when the tabletop has been raised, to secure the tabletop against unintentional lowering.

General safety instructions

Residual risks can occur when dealing with equipment, despite observance and compliance with all rules and regulations. These are specifically highlighted in the individual chapters.
Guidelines and instructions

Please note the following instructions in order to use the lift table correctly and as intended:

- The operator of the scissor lift table must be properly instructed in the use of the vehicle by their superior.
- The user must have read and understood the operating manual.

In addition, applicable national legislation and regulations must be observed.

Operator

The operator must be mentally as well as physically capable of using the scissor lift table.

Checks

According to BGV D 27 §39, the scissor lift table must be checked once a year by a competent person according to the "Principles for the testing of industrial trucks" of the Hauptverband der gewerblichen Berufsgenossenschaften (German Federation of the Commercial Professional Associations). A test log must be created and entered in the test book.

Technical modifications

Any modification or manipulation of the equipment and the accessories installed is prohibited. Modifications of the equipment will void the declaration of conformity.

Should you have any questions about additional accessory equipment, please contact the dealer from which you purchased the additional equipment, and consult the dealer from which you purchased your HanseLifter equipment.

HanseLifter is of course also at your disposal.

HanseLifter®
GESUTRA GmbH
Straubinger Str. 20
28219 Bremen, Germany
+49 (0)421 33 63 62 00
www.hanselifter.de

Original parts and accessories

Use only original HanseLifter parts for your HanseLifter equipment. The installation of spare parts and accessories from other manufacturers is not tested and approved and can adversely affect the properties of the scissor lift table for this reason. Any liability of the manufacturer is excluded for damage caused by the installation of non-original parts and accessories. In addition, the warranty is void if spare parts or third-party accessories are installed without authorisation.

General description

The scissor lift tables are hydraulically / manually operated lift tables for the transport of goods.

The load is lifted by means of a hydraulic pump, the pump is operated by foot using the foot pedal. Due to the high transmission ratio of the lever arm of the pedal and the hydraulic pump, it is possible to lift heavy loads with relatively little effort.

The load is transported solely by pulling or pushing on the handle. The only way to brake the lift table is by muscle power. Locking brakes are installed to protect against accidental rolling away.

Loading instructions

Load distribution

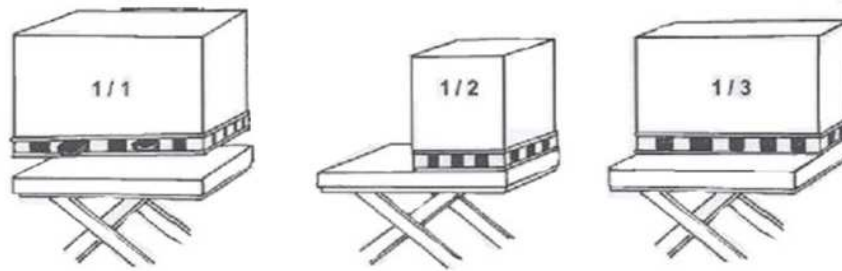

Figure 1 Load distribution

- **1/1** The full load carrying capacity can only be achieved when the load is distributed across the entire surface.
- **1/2** If the load only covers half of the surface in a longitudinal direction, only half the load capacity is achieved.
- **1/3** If the load only covers half of the tabletop in a lateral direction, only a third of the load capacity exists.

Load centre of gravity

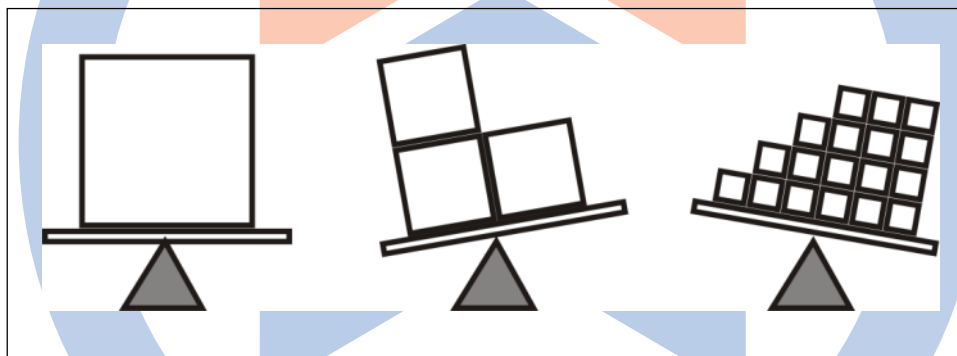

Figure 2 Load centre of gravity

Always observe the load centre of gravity during loading. Lateral loading is to be avoided, if possible. If it cannot be avoided, please take into account the reduced load capacity.

Kennzeichen Distinguishing mark	1.1	Hersteller (Kurzbezeichnung) Manufacturer (abbreviation)	HanselLifter								1.1		
			SPA 150	SPA 300	SPA 500	SPA800	SPA1000	SPA1500	SPB 500	SPAG 200		1.2	
	1.2	Typenzeichen des Herstellers Manufacturer's type designation											
	1.4	Bedienung Hand, Geh, Stand, Sitz, Kommissionierer Operator type: hand, pedestrian, standing, seated, order-picker	Hand	Hand	Hand	Hand	Hand	Hand	Hand	Hand	Hand		1.4
	1.5	Tragfähigkeit / Last Load capacity/rated load	Q (kg)	150	300	500	800	1000	1500	500	200		1.5
	1.9	Radstand Wheelbase	y (mm)	640	750	750	1030	1060	1160	1140	860		1.9
Gewicht Weight	2.1	Eigengewicht Service weight	kg	48	95	90	120	121	143	138	73		2.1
Räder, Fahrwerk Tyres, chassis	3.1	Bereifung Vollgummi, Superelastik, Luft, Polyurethan Tyres: solid rubber, superelastic, pneumatic, polyurethane		Polyurethan polyurethane	Polyurethan polyurethane	Polyurethan polyurethane	Polyurethan polyurethane	Polyurethan polyurethane	Polyurethan polyurethane	Polyurethan polyurethane	Gummi Rubber		3.1
		Reifengröße Tyre size		100x30	127x40	127x40	150x40	150x40	150x40	130x35	200x40		
	3.5	Räder, Anzahl vorn/hinten (x=angetrieben) Wheels, number front rear (x = driven wheels)		2/2	2/2	2/2	2/2	2/2	2/2	2/2	2/2		3.5
	3.6	Spurweite, vorn Tread, front	b ₁₀ (mm)	320	370	370	460	460	580	650	510		3.6
	3.7	Spurweite, hinten Tread, rear	b ₁₁ (mm)	310	350	350	460	460	520	620	510		3.7
Grundabmessungen Dimensions		Höhe Handgriff Height of handle	(mm)	935	970	970	990	950	950	950	1055		
	4.4	Hub Lift	h ₃ (mm)	525	560	560	580	620	580	590	680		4.4
		Tischhöhe bei max. Hub Height of loading surface at max. lift		750	900	900	1000	1000	1000	900	1010		
	4.15	Höhe gesenkt Height, low ered	h ₁₃ (mm)	225	340	340	420	380	420	310	330		4.15
	4.16	Ladeflächenlänge Length of loading surface	mm	740	855	855	1000	1020	1220	1600	1000		4.16
	4.18	Ladeflächenbreite Width of loading surface	mm	450	500	500	510	510	600	800	500		4.18
		Tischplattformtiefe Thickness of loading surface		35	50	50	55	60	60	50	35		
	4.19	Gesamtlänge Overall length	l ₁ (mm)	1000	1165	1165	1330	1330	1500	1820	1180		4.19
	4.21	Gesamtbreite Overall width	b ₁ (mm)	450	500	500	575	610	700	800	620		4.21
		Bodenfreiheit Ground clearance	(mm)	25	70	70	80	70	75	30	140		
Leistungs- daten Performance data		Hub je Pedalbetätigung Lift per pedal-operation	mm	30	15	15	15	15	15	25	70		
		Deichselstriche bis max. Hub Draw bar-pulls to max. lift		20	32	40	40	45	45	25	10		
		Senkgeschwindigkeit mit/ohne Last Lowering speed, laden/unladen		regulierbar controllable	regulierbar controllable	regulierbar controllable	regulierbar controllable	regulierbar controllable	regulierbar controllable	regulierbar controllable	regulierbar controllable		

Brakes SPA150, 300, 500 and SPB500

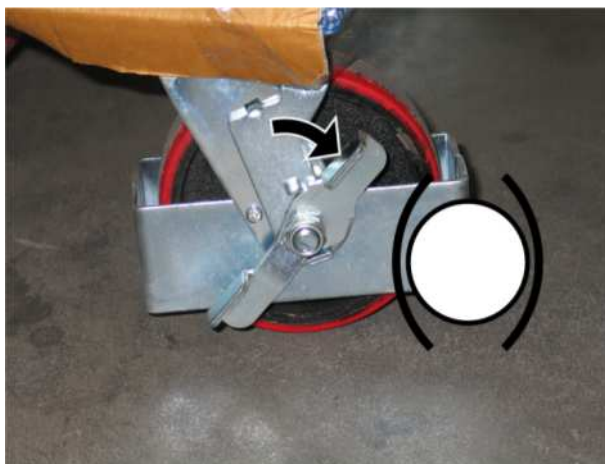

Figure 3 Engage brake

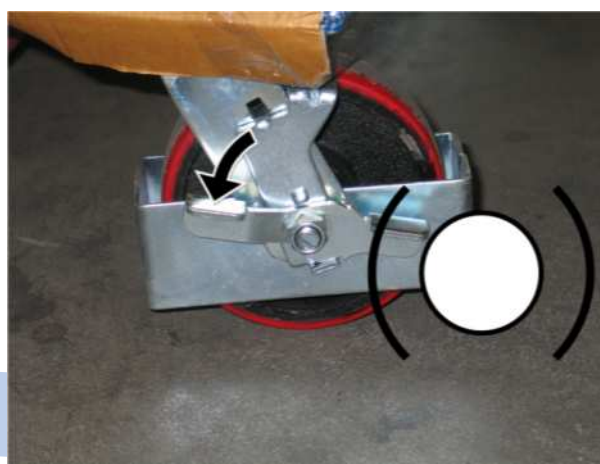

Figure 4 Release brake

Brakes SPA800, 1000, 1500

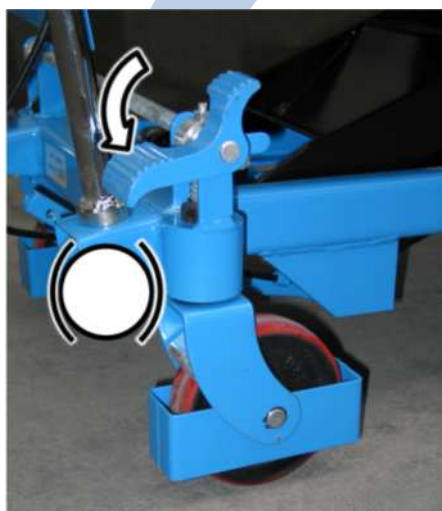

Figure 5 Engage brake

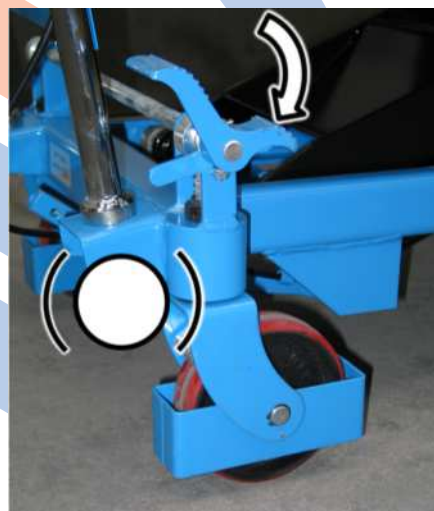

Figure 6 Release brake

Brakes SPAG200



Figure 7 Engage brake



Figure 8 Release brake

Lifting all models

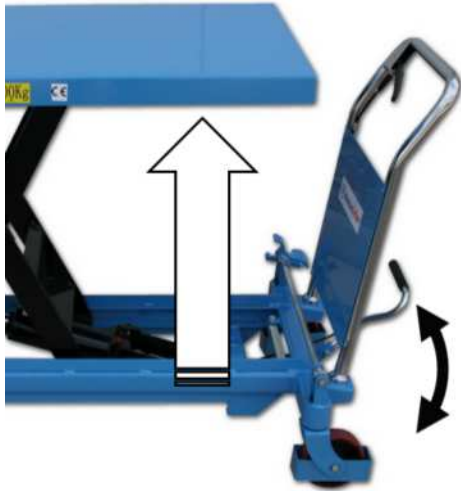

Figure 9 Lifting

Operate the foot pedal as shown to raise the table platform.

Lowering all models

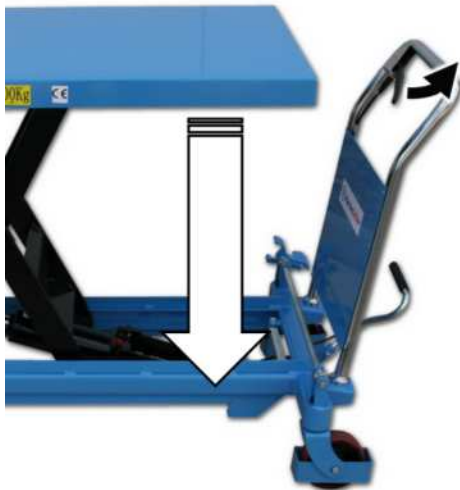

Figure 10 Lowering

Operate the lever as shown to lower the table platform.

Anti-lowering guard SPA150, 300, 500, SPB500, SPAG



Figure 11 Anti-lowering guard

For maintenance or repairs, fold over the anti-lowering guard as shown. Make sure that both sides are folded over and both anti-lowering guards are engaged securely.

Anti-lowering guard SPA800, 1000, 1500



Figure 12 Safety bracket

For maintenance or repairs, fold over the anti-lowering guard as shown. Make sure that both sides are folded over and both anti-lowering guards are engaged securely.

Possible problems and solutions

Error	Cause	Solution
Lift table cannot be raised or the desired lift height is not reached	1) The valve (27) is dirty 2) Insufficient hydraulic oil	1) Clean valve no. (27) 2) Refill the hydraulic oil up to the lower edge of the filler opening
The lift table can be raised, but lowers itself again	1) The valve (27) is dirty 2) The pressure relief valve (20) is set incorrectly	1) Clean the valve bore 2) Remove the valve (20) and clean it or readjust it with a screwdriver
Lifting platform cannot be lowered	(1) The wire cable is too long 2) The pressure relief valve is set incorrectly	(1) Retension the wire cable by loosening the nut on the L-piece (48) and readjusting the screw 2) Remove the valve (20) and clean it or readjust it with a screwdriver
Oil leaking at the pressure relief valve	The O-ring seal (21) on the pressure relief valve is defective	Replace the O-ring seal (21)

Table 1 Troubleshooting

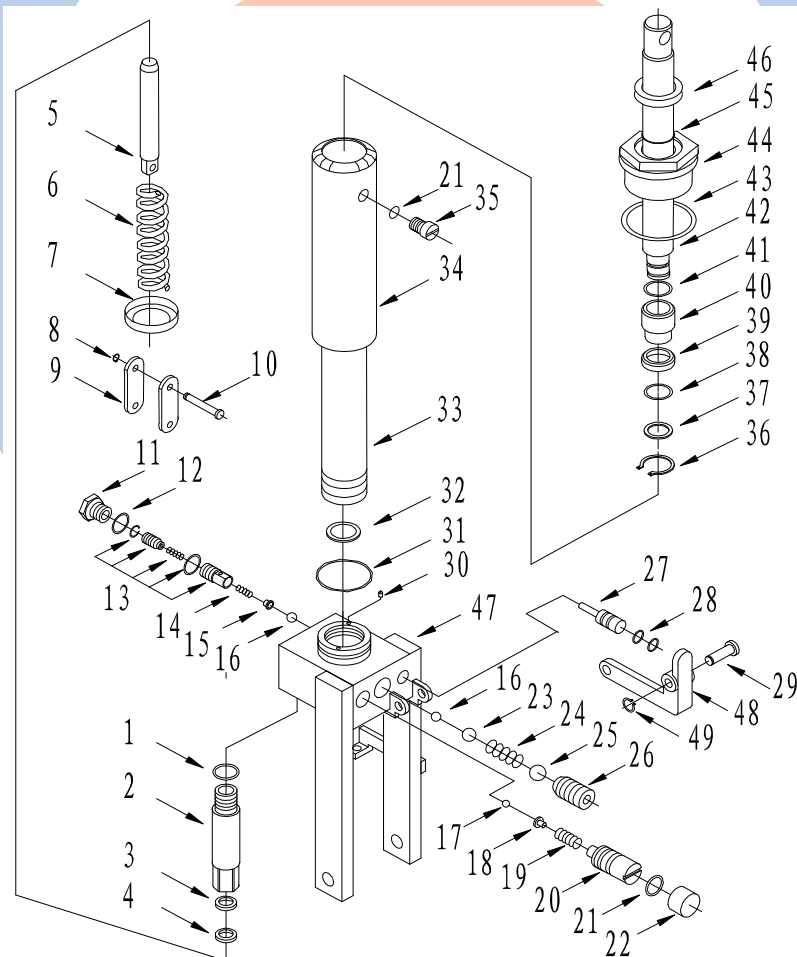

Figure 13 Hydraulics

Hydraulic oil

Standard quality oil should be used between -5 and +40 °C, and special low temperature oil at an ambient temperature between -35 to +5 °C.

Name	Trade name, code	Recommendation HanseLifter	Quantity
Hydraulic oil	L-HM32	Liftol HYSTAR 32	1000 ml
	L-HV32	Liftol HYCOLD 32 in a very cold environment	

Table 2 Hydraulic oil

Warranty

Original parts and accessories

Use only original HanseLifter® parts for your HanseLifter® lift table. The installation of spare parts and accessories from other manufacturers is not tested and approved and can adversely affect the properties of the equipment for this reason. Any liability of the manufacturer is excluded for damage caused by the installation of non-original parts and accessories. In addition, the warranty is void if spare parts or third-party accessories are installed without authorisation.

Use only HanseLifter®  products.





HanseLifter®
GESUTRA GmbH
Straubinger Str. 20
D-28219 Bremen
GERMANY
+49 (0)421 33 63 62 00
www.hanselifter.de



HanseLifter®

**Kezelési útmutató
- Fordítása az eredeti -
SPA - / SPB - / SPAG –
sorozat**

**SPA150, 300, 500, 800, 1000, 1500 modell
SPB500, SPAG200**



HanseLifter®
GESUTRA GmbH
Straubinger Str. 20
D-28219 Bremen
GERMANY
0049 (0)421 33 63 62 00
www.hanselifter.de

Ver.: 1.00
Aktualizálva: 2015.03.24.

Tartalomjegyzék

Tartalomjegyzék.....	2
EK megfeleléségi nyilatkozat	3
Jelmagyarázat	3
Általános biztonsági útmutatások	4
Veszélyekre vonatkozó figyelmeztetések	4
Általános tudnivalók.....	5
Általános biztonsági tudnivalók.....	8
<i>Használó</i>	8
<i>Vizsgálatok</i>	8
<i>Műszaki változtatások</i>	8
<i>Eredeti pótalkatrészek és tartozékok</i>	8
Általános leírás	8
Rakodási útmutatások	9
<i>Terhelés-elosztás</i>	9
<i>A rakomány tömegközéppontja</i>	9
Műszaki adatok	10
Fékek SPA150, 300, 500 és SPB500.....	11
Fékek SPA800, 1000, 1500	11
Fékek SPAG200	11
Emelés, összes modell.....	12
Leengedés, összes modell	12
Süllyedésbiztosító SPA150, 300, 500, SPB500, SPAG	13
Süllyedésbiztosító SPA800, 1000, 1500.....	13
Lehetséges problémák és a probléma megoldása	14
<i>Hidraulikaolaj</i>	15
Garancia	15
Eredeti pótalkatrészek és tartozékok.....	15

Előszó

Köszönjük, hogy a HanseLifter® emelőasztalát vásárolta meg.

Ebből az üzemeltetési útmutatóból az emelőasztal helyes használatát ismerheti meg. Bemutatja a berendezés biztonságos használatát, és a készülék helyes karbantartását és ápolását. Az emelőasztallal dolgozó személyeknek (gépkészlő, szervizszemélyzet, biztonsági megbízott, stb.) el kell olvasniuk, és meg kell érteniük ezt az üzemeltetési útmutatót. Csak így használható ki a HanseLifter® - emelőasztal teljes potenciálja.

Amennyiben az üzemeltetési útmutató olvasása során további kérdései merülnének fel, úgy azokkal forduljon bizalommal kereskedőjéhez, vagy vállalatunkhoz.

HanseLifter® – Straubinger Str. 20 – D-28219 Bremen

A készülék formatervét és műszaki megoldásait folyamatosan fejlesztjük, ezért előfordulhat, hogy a leírás eltér az emelőasztalba ténylegesen beépített alkatrészekről. A beépített alkatrészek az ügyfél különleges kívánságai miatt is eltérhetnek az itt leírtaktól. Ebben az esetben vegye fel a kapcsolatot vállalatunkkal.

EK megfelelőségi nyilatkozat

**HanseLifter®**Straubinger Straße 20.
D-28219 Bremen
GermanyDokumentációs meghatalmazott:
Hardy Klapproth
Straubinger Straße 20.
D-28219 Bremen

Nyilatkozok arról, hogy az alábbi gép kialakítása:

Megnevezés: HanseLifter ollós emelőasztal
Géptípus: SPA150, SPA300, SPA500, SPA800, SPA1000, SPA1500
SPB500
SPAG200

megfelel az alábbi kiadási időpontú, hatályos irányelveknek és harmonizált európai szabványoknak.

2006/42/EK Gépekről szóló irányelv
1907/2006/EK REACH

Termékeink integrált részét képezik az üzemükhöz szükséges folyadékok, így rendeltetésszerű használat esetén ezek az anyagok nem szabadulhatnak ki. Ennek köszönhetően termékeink nem esnek a 7. cikk (2) bek., alá, illetve a 6 cikk vagy a 7. cikk (1) bek. szerinti nyilvántartási kötelezettség hatálya alá.

Alkalmazott harmonizált szabványokDIN EN ISO 12100:2011 Gépek biztonsága
EN 1570/A1:2004-10 Emelőasztalok biztonsági követelményei

Bréma, 2015. március

Ügyvezető: Dr. J. Lührs

Jelmagyarázat

A kezelési útmutató alábbi szimbólumai a veszélyekre, a jellegzetességekre és a biztonsági előírásokra hívják fel az érintettek figyelmét.

**Figyelem, figyelmeztetés, veszélyek, biztonsági tudnivaló**

Ez a szimbólumfajta veszélyre figyelmeztet. A veszélyt megfelelő szimbólum jelzi, amit a hozzá tartozó szöveges rész részletez.

**Tudnivaló**

Ez a szimbólum a gép jellegzetességeit mutatja be. Tartalmazhat még a gép teljesítményének fokozására, vagy éppen élettartamának megnövelésére irányuló tippeket és tudnivalókat is.

**Védőruházat, óvintézkedések**

Ez a szimbólum a gép használatához szükséges különleges védőfelszerelésre hívja fel a figyelmet.

Általános biztonsági útmutatások

Az készüléken végzett összes munka során vegye figyelembe a munkavédelmi előírásokat. Vegye figyelembe, hogy az Ön területén kiegészítő biztonsági rendelkezések lehetnek érvényben, melyeket be kell tartani.

1. Amennyiben nincsen ezzel ellentétes adat, az összes csavar szilárdsága 8.8.
2. Az összes meghúzási nyomatéknál az általánosan érvényes értékeket alkalmazza.
3. Az itt felsoroltakon kívül más üzemi anyagokat tilos alkalmazni. Ha kérdései vannak, forduljon a HanseLifter[®] vállalathoz.
4. A munka során viseljen megfelelő védőruházatot.
5. Az üzemi anyagok használatakor vegye figyelembe a vonatkozó biztonsági adatlapokat. Ezeket vállalat biztonsági megbízottjától szerezheti be.

Veszélyekre vonatkozó figyelmeztetések



Figyelem

A javításokat csak képzett szakszemélyzet végezheti el. Bizonytalanság esetén forduljon a HanseLifter[®] vállalathoz. Itt megtudhatja, melyik az Önhöz legközelebb eső kompetens szakműhely.



Figyelem

A komponensekben lévő előfeszített rugók, maradvány nyomások, vagy maradék üzemi anyagok fokozhatják a munka veszélyességét. A karbantartás ill. javítás előtt megfelelően tájékozódjon a lehetséges veszélyekről.



Figyelem

Egyes üzemi anyagok az egészségre és a környezetre is ártalmasak lehetnek. Az üzemi anyagok használatakor vegye figyelembe a vonatkozó biztonsági adatlapokat. Ezeket vállalat biztonsági megbízottjától szerezheti be.



Figyelem

A védőburkolatok eltávolításával potenciálisan veszélyes helyek válhatnak hozzáférhetővé. Ha eltávolítja a védőburkolatokat, akkor a munkavégzést követően ezeket szerelje vissza.



Figyelem

A robusztus kivitel miatt a komponensek igen nehezek lehetnek. Az elvégzendő javítási-, vagy karbantartási munkák során ezt vegye figyelembe.



Figyelem

A kifolyt hidraulikaolaj és kenőzsír csúszós felületeket eredményezhet. A kifolyó hidraulikaolajat a célra alkalmas edényekben fogja fel és szakszerűen selejtezze le. A készülék használata előtt tisztítsa meg a csúszós felületeket.

Általános tudnivalók

Készüléke biztonságos használata érdekében mindenképpen be kell tartani az alábbi pontokban foglaltakat:

- Az emelőasztalt csak képzett és felhatalmazott személyek kezelhetik.
- A munka megkezdése előtt ellenőrizni kell a kezelőszervek, és a mozgó gépelemek könnyű járását. Sérülés, vagy kifogásolható gépfunkciók észlelése esetén az emelőasztal csak szakszerű javítást követően helyezhető üzembe.
- Üzemzavarok, ill. működési hibák észlelése esetén (pl. az emelőasztal hidraulika-olajat veszít) szakítsa meg a munkát, az emelőasztalt biztosítsa a jogosulatlan használattal szemben, és megfelelően képzett szakszeméllyel javíttassa ki az emelőasztalt.
- Az áru (elsősorban nagy/nehezen kezelhető áru) emelőasztalra történő felhelyezésénél ügyeljen az egyenletes berakodásra, és kerülje a túlterhelést.
- Mindig ügyeljen a rakomány súlypontjára. A munkavégzésnél folyamatosan biztosítani kell az emelőasztal stabilitását.
- Amennyiben a készülék utólagosan általunk, vagy más gyártó által gyártott gépegységekkel, illetve felszerelésekkel is felszerelhető, úgy az ezekre vonatkozó kezelési útmutatóban foglaltakat is be kell tartani.
- A készülék műszaki módosítása esetén megszűnnek a garanciális igényjogosultságok, és a megfelelőségi nyilatkozat is érvényét veszti.
- Csak lassan gyorsítson és fékezzen. A felrakodott áru a lökésszerű indítás és fékezés által instabillá válhat, leeshet, megcsúszhat, vagy felborulhat és veszélyeztetheti Önt, vagy a környezetben lévő más személyeket.
- Az emelőasztalt csak a fogantyú előtt lévő, erre a célra alkalmas munkaállásból kezelje. A készülékkel végzett munka során kerülje el a lap alatti, és az ollók közötti területet. E szabály figyelmen kívül hagyása esetén a megemelt teher súlyos sérüléseket okozhat.
- Az emelőasztal szakszerűtlen (az itt leírtaktól eltérő) használata balesetet és/vagy sérülést okozhat. Mindig tartsa be az előírt kezelési szabályokat.
- Személyek szállítása, vagy az asztallapra való ráállítás tilos.
- Soha ne fogja meg a mozgó alkatrészeket. Az emelőasztalt kizárólag a vízszintes fogantyúval és a kezelőelemekkel kezelje. Az emelőasztal mozgatásakor ügyeljen arra, hogy ujjával ne nyúljon be a leengedőkar feletti részbe.
- Az emelőasztal mozgatásakor mindig vegye figyelembe hogy nagy tömeg van mozgásban. Ezt a súlyt vész helyzetben pusztán izomerővel kell lefékeznie. A fékút annál hosszabb, minél nehezebb a rakomány. Ne fékezze le hirtelen az emelőasztalt, ellenkező esetben az áru instabillá válhat. Mindig lassan és körültekintően mozgassa a berendezést.

- Az emelőasztal daruval való megemeléskor tilos a függő teher közelébe, vagy az alá állni! Lehetőség szerint mindig tartson több méter távolságot.
- A javításokat csak képzett szakszemélyzet végezheti el.
- A hulladékká vált emelőasztalt csak képzett szakszemélyzet szerelheti szét.
- Be kell tartani az eszköz megengedett hőmérséklet-tartományait. A túl forró vagy éppen túl hideg helyen történő üzemeltetés esetén legrosszabb esetben meghibásodhat a készülék, és a felhasználó kihűlését/fagyását, vagy megégését/bőrirritációját okozhatja.
- Az elkopott, vagy meghibásodott alkatrészek fokozzák a zajterhelést, és hátrányosan befolyásolják a hallóképességet. Kellő időben cserélje ki az elkopott, vagy meghibásodott alkatrészeket.
- Az üzemanyagok kezelése során mindig viseljen megfelelő védőruhát. Soha ne nyelje le az üzemanyagot, és ügyeljen arra, hogy ezek az anyagok ne kerüljenek a padlóra, illetve a gép olyan részeire, ahová nem valók. Ha ez mégis megtörténne, akkor az érintett felületek csúszásveszélye miatt megfelelően távolítsa el ezt az anyagot. Az üzemanyagok kezelésével kapcsolatban olvassa el az adott üzemanyag biztonsági adatlapját is.
- Csak testileg és lelkileg megfelelő állapotban lévő személyek használhatják az emelőasztalt. Mindig ügyeljen saját testi korlátaira. A környezeti hőmérséklet, a mozgatandó áru tömege, a mozgatási feladatok száma, a szünetek száma és hossza, valamint személyes erőnléte függvényében az egyes dolgozókra eltérő korlátozások vonatkoznak. Mindig ügyeljen állapotára, és tartson megfelelő szüneteket. A figyelmetlenség és a fáradtság olyan hibákhoz vezethet, amelyek akár súlyos következményekkel is járhatnak.
- Az emelőasztal gyakori használata esetén gyakran cserélje meg a lábát, mellyel a lábpedált működteti. A tartós egyoldalú terhelés tartásproblémákhoz vezethet.
- Az eszközzel minden esetben figyelmesen és óvatosan dolgozzon. Figyeljen környezetére, és a készülék körültekintő használatával előzze meg a veszélyhelyzeteket, ütközéseket, baleseteket és baleset-közeli helyzeteket.
- Az egyenetlen vagy nem kellő szilárdságú, illetve nem megfelelő teherbírású aljzaton történő szakszerűtlen használat súlyos baleseteket és sérüléseket idézhet elő. Mielőtt rámegy, minden esetben ellenőrizze az aljzat megfelelő teherbírását (pl. felvonók, rakodórampák, utánfutók), valamint azt hogy megfelelő-e a rögzítettség/biztosítás, így ráálláskor nem tud ki-, elcsúszni (rakodórampa / utánfutó)
- Csak rögzített árukat mozgasson. Az elcsúszás, vagy leesés megakadályozása érdekében szabályszerűen rögzítse az árukat. Ez árumozgatásra, valamint a felemelt áruval való munkavégzésre egyaránt vonatkozik.
- Instabil rakomány (pl. folyadékok) szállításakor legyen különösen elővigyázatos. A manőverezés, gyorsítás, fékezés, vagy többszöri szivattyúzás által keltett mozgási energiát és kilengést átveheti a rakomány is, a rakomány bemozdulhat, ez pedig veszélyeztetheti az eszköz és a rakomány stabilitását/állékonyágát. Minél magasabbra emelik a rakományt, annál nagyobb hatást gyakorol az emelőasztal stabilitására.
- Az emelőasztal használata során mindig ügyeljen arra, hogy testrészei se kerüljenek az asztallap alá. A megemelt asztallap melletti munkánál tartson némi biztonsági távolságot. Soha ne nyúljon az emelőasztal, vagy az emelőszerkezet alá. Soha ne próbálja kézzel megszüntetni a blokkolást, vagy kézzel megfogni az asztallap alá került tárgyat abban az esetben, ha valami leblokkolja az emelőszerkezetet (pl. az emelőszerkezetbe benyúló rakomány, az emelőszerkezet helytelen pozíciója/működése, vagy meghibásodása), vagy valamilyen tárgy került az asztallap alá, és ezek akadályozzák a további munkavégzést. Soha ne nyúljon az ollók területére! Ne fejtse ki túlzott erőhatást. Az emelőszerkezetet/asztallapot biztosítsa pl. daruval az akaratlan leengedéssel szemben, és használjon olyan tárgyat, amellyel biztonságos távolságból - önmaga veszélyeztetése nélkül - megszüntetheti a blokkolást.
- Ügyeljen arra, hogy - különösen felemelt asztallapnál - ne lépjenek fel oldalirányú erők. Ebben az állapotban az emelőasztal (rakománnyal vagy anélkül) jóval kevésbé stabil, mint lesüllyesztett állapotban. Felborulás esetén az áru megsérülhet és súlyos, vagy halálos sérülés is bekövetkezhet.
- Be- és kirakodásnál minden esetben ügyeljen a felrakodott áru súlypontjára. Az egyenetlen be- és kirakodásnál a súlypont egyik vagy másik oldalra tevődhet át, vagy eltolódhat az asztallap végének irányába, ez pedig veszélyezteti az emelőasztal stabilitását. Az emelőasztal, és az áru könnyen felborulhat és a felhasználó, vagy a környezetében tartózkodó személyek veszélybe kerülhetnek vagy megsérülhetnek. Ügyeljen a teher súlypontjára.

- Soha ne használja ülőalkalmatosságnak az emelőasztalt! Az emelőasztal nem alkalmas erre, felborulhat és Ön megsérülhet.
- Az emelőasztalt lehetőleg mindig leengedett asztallappal mozgassa. Az emelőasztal megrakodva, felemelt asztallappal nem annyira stabil. Ezáltal megnő a balesetveszély. Lehetőség szerint engedje le az asztallapot, oldja a rögzítőféket, mozgassa az emelőasztalt a célhelyre, aktiválja a rögzítőféket és a kezelőkar használatával emelje fel az asztallapot a megfelelő magasságra. Az asztallapot lehetőség szerint csak akkor emelje fel ha már a célhelyen van. Ha felemelt asztallappal mozgatja az emelőasztalt, legyen különösen körültekintő és kerülje a hirtelen manővereket. Az asztallapot tilos leengedni miközben az emelőasztal mozgásban van.
- A mozgatás után, az emelőasztal elgurulásának megakadályozása érdekében minden esetben aktiválja a kerekeken lévő lábbal kapcsolható rögzítőfékeket. Ez különösen a (felemelt) emelőasztalon való munkavégzésnél fontos, az emelőasztal rögzítéséhez ekkor is aktiválni kell a fékeket.
- Az emelőasztalt kizárólag a vízszintes fogantyúval és a kezelőelemekkel kezelje. A mozgatás kizárólag a fogantyúval valósítható meg, ezért például ne fogja meg oldalt a vázat, illetve ne nyúljon az asztallaphoz. Süllyesztésnél ügyeljen arra is, hogy keze vagy lába ne kerüljön az asztallap közelébe.
- Az asztallap felemeléskor és leengedésekor a szivattyú, vagy a leengedőkar szabálytalan időközönként való kapcsolása által a készülék instabillá válhat. Ügyeljen a készülék kilengésére. Az emelőkar gyakori, rövid működtetésének hatására a lengés addig fokozódhat, amíg a készülék/rakomány instabillá válik, felborulhat és ezzel károkat és sérüléseket okozhat.
- A rakománnyal való haladás/manőverezés során ügyeljen a kerekek forgási effektusára. Ez például akkor léphet fel, amikor az emelőasztalt odatolja a célhelyre, a kerekek ekkor „előre” mutatnak, de amikor az emelőasztalt húzni kezdi, a kerekeknek 180°-kal el kell fordulniuk. Mivel a felemelt rakomány alapvetően kevésbé stabil, az emelőasztalt lassabban manőverezze, húzza és tolja, lehetőleg engedje le az asztallapot és mindig ügyeljen a kerekek állására.
- Ne terhelje túl a készüléket. Ügyeljen a készülék megengedett teherbírására. Figyelmen kívül hagyása súlyos károkat okozhat.
- Az emelőasztal előírásoktól eltérő használata, manipulálása vagy szakszerűtlen javítása, illetve nem megfelelő pótalkatrészek használata esetén megsérülhet a gépkezelő, és károsodhat maga az eszköz, és az áru.
- Kizárólag eredeti HanseLifter® pótalkatrészeket használjon.
- A biztonsági berendezések a felhasználó és a készülék védelmét szolgálják – soha ne helyezze üzemben kívül, és ne is manipulálja azokat.
- Felemelt áruval tilos mozgatni az emelőasztalt. Engedje le az asztallapot, mozgassa rendeltetésének megfelelően a kívánt célhelyre, majd ismét emelje fel a kívánt magasságra az asztallapot.
- Az emelőasztal használata során mindig ügyeljen arra, hogy testrészei se kerüljenek az asztallap alá. A megemelt asztallap melletti munkánál tartson biztonsági távolságot. Soha ne nyúljon az emelőasztal, vagy az emelőszerkezet alá. Ha például tárgyak estek az emelőasztal alá, engedje le az emelőasztalt és mozgassa el, vagy vegyen egy olyan tárgyat, amely elegendő hosszúságú ahhoz, hogy az emelőasztal alól ki tudja venni vele az odakerült tárgyat, anélkül, hogy saját magát, vagy a környezetben lévőket veszélyeztetné.
- Ha a rakomány tömegközéppontja túlságosan az asztallap vége felé tolódik el (például hosszú rakomány esetén), akkor a készülék instabillá válhat és az asztallap irányába dőlhet. Minden esetben figyeljen a rakomány tömegközéppontjára és az emelőasztalt lehetőség szerint leengedett asztallappal mozgassa
- Az emelőasztalt egyenletes és szilárd talajra tervezték, ezért lejtős, egyenetlen talajon nem használható.
- A megemelt emelőasztal berakodásánál ügyeljen arra is, hogy a rakományt taszítás-mentesen, egyenletesen és az előírt legnagyobb terhelés betartásával rakodják be. A biztonsági szelep csak emelésnél működik! Amennyiben az emelőasztalt már azt emelést követően terhelik meg a megengedett legnagyobb terhelést meghaladóan, úgy a biztonsági szelep sem lép működésbe. Az emelőasztal túlterhelése károsíthatja a készüléket, és veszélyezteti a közelében tartózkodó személyeket. A biztonsági szelepet soha ne használja „mérlegként”, ill. a legnagyobb raksúly indikátoraként. Minden esetben még az emelőasztalra történő felhelyezés előtt mérlegezze le az árut.
- A leengedés közben rendszeresen ellenőrizni kell a tehermentesítő szelepet és szükség esetén, a leengedés lassítása érdekében be kell állítani a szelepet. Túl gyors leengedés esetén a dugattyú

csillapítása pár centiméter is lehet, mely sokkal nagyobb mint egy átlagos rakománynál előforduló csillapítás. Ez az emelőasztal károsodásához és ezáltal a készülék meghibásodásához vezethet. Vigyázat! Ezen figyelmeztetés figyelmen kívül hagyása személyi sérüléseket és anyagi károkat okozhat.

- Az asztallap nem szándékos leereszkedésének megelőzése érdekében az asztallap megemelése előtt mindig esetben helyezze fel az olló oldalsó részén rögzített biztonsági kart.

Általános biztonsági tudnivalók

A műszaki eszközök használata esetén még a vonatkozó rendelkezések és előírások betartása mellett is fennmaradnak bizonyos veszélyek. Ezekkel az egyes fejezetekben kiemelten foglalkozunk. Irányelvek és előírások

Az Ön targoncájának rendeltetésszerű és szakszerű használata érdekében vegye figyelembe az alábbi útmutatásokat:

- Az ollós emelőasztal kezelőjét felettesének kell betanítania a jármű használatára.
- A felhasználónak el kell olvasnia és meg kell értenie a jelen használati útmutató tartalmát.

Be kell tartani a vonatkozó nemzeti előírásokat és rendelkezéseket is.

Használó

A felhasználónak testileg és lelkileg egyaránt alkalmasnak kell lennie az ollós emelőasztal használatára.

Vizsgálatok

A BGV D 27 39 § alapján az ollós emelőasztalt a szakmai szervezetek legfőbb szövetségének "nem kötött pályás anyagmozgató berendezések ellenőrzésének alapelvei" szerint évente egyszer szakemberrel ellenőriztetni kell. A vizsgálatot le kell jegyzőkönyvezni, és eredményét be kell jegyezni a vizsgálati könyvbe is.

Műszaki változtatások

Tilos a berendezés, valamint az arra felszerelt szerkezetek módosítása, vagy bármilyen más manipulálása. A készülék módosítása a megfelelőségi nyilatkozat érvénytelenné válását eredményezi. A kiegészítő berendezésekkel kapcsolatos kérdéseivel forduljon a kiegészítő berendezést értékesítő kereskedőhöz, de tanácsot kérhet a HanseLifter készüléket értékesítő kereskedőtől is.

Természetesen kérheti a HanseLifter segítségét is.

HanseLifter®
GESUTRA GmbH
Straubinger Str. 20
D-28219 Bremen
0049 (0)421 33 63 62 00
www.hanselifter.de

Eredeti pótalkatrészek és tartozékok

HanseLifter készülékéhez csak eredeti HanseLifter - pótalkatrészeket használjon. A más gyártótól származó pótalkatrészeket és tartozékokat nem vizsgáltuk be, és nem is engedélyeztük, ezért negatívan befolyásolhatják az ollós emelőasztal jellemzőit. A más gyártótól származó pótalkatrészek és tartozékok beépítésére visszavezethető károkra nem terjed ki a készülégyártói felelősség. A harmadik fél által gyártott pótalkatrészek vagy tartozékok önhatalmú beépítése megszünteti a garanciát.

Általános leírás

Az ollós emelőasztalok hidraulikus / manuális működtetésű emelőasztalok, melyek áruk mozgatására használhatók.

A terhet egy hidraulikus szivattyú emeli meg, melynek során a szivattyút lábbal, egy lábpedál segítségével lehet kezelni. A pedál emelőkarjának nagy áttételi viszonya és a hidraulikus szivattyú lehetővé teszi nehéz terhek aránylag kicsi erő kifejtéssel való felemelését.

A terher mozgatásához csupán a fogantyú tolására, vagy húzására van szükség. Az emelőasztal fékezése izomerővel történik. A nem kívánt elgurulás ellen rögzítőfékek nyújtanak védelmet.

Rakodási útmutatások

Terhelés-elosztás

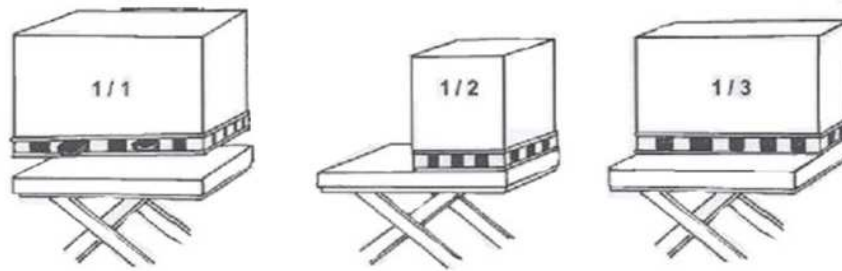

1 ábra - Terhelés-elosztás

- **1/1** A teljes teherbírasi kapacitást csak a teljes felületen elosztott terheléssel lehet elérni.
- **1/2** Ha a rakomány hosszában csak a fele felületet fedi le, akkor csak a kapacitás fele van kihasználva.
- **1/3** Ha a rakomány keresztben csak az asztallap fele felületét fedi, akkor csak a kapacitás harmada van kihasználva.

A rakomány tömegközéppontja

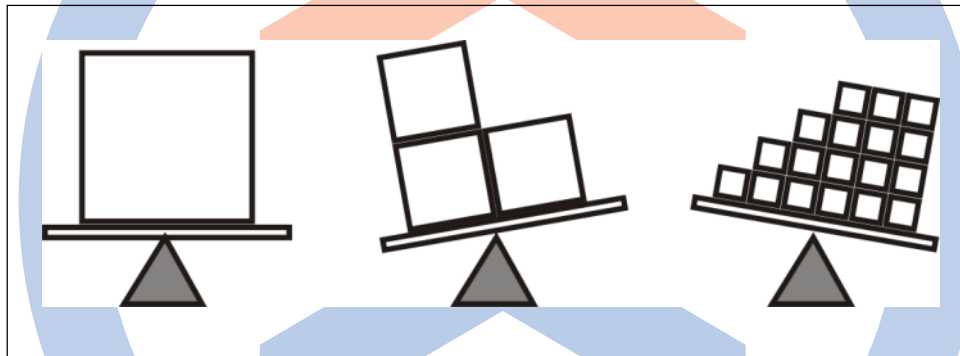

Ábra 2 A rakomány tömegközéppontja

A rakodáskor minden esetben vegye figyelembe a rakomány tömegközéppontját. Lehetőség szerint kerülje a féoldalal rakodást. Ha nem kerülhető el, akkor vegye figyelembe a csökkent teherbíró képességet.



		HanselLifter										
Megkülönböztető jelzés Distinguishing mark	1.1	Gyártó (rövid megnevezés) Manufacturer (abbreviation)										1.1
	1.2	Gyártói típusjelölés Manufacturer's type designation	SPA 150	SPA 300	SPA 500	SPA800	SPA1000	SPA1500	SPB 500	SPAG 200	1.2	
	1.4	Kezelés: kézi, gyalogos, álló, ülő, rakodó Operator type: hand, pedestrian, standing, seated, order-picker	Kézi	Kézi	Kézi	Kézi	Kézi	Kézi	Kézi	Kézi	1.4	
	1.5	Teherbírás / terhelés Load capacity/rated load	Q (kg)	150	300	500	800	1000	1500	500	200	1.5
	1.9	Tengelytáv Wheelbase	y (mm)	640	750	750	1030	1060	1160	1140	860	1.9
Tömeg Weight	2.1	Öntömeg Service weight	kg	48	95	90	120	121	143	138	73	2.1
Abroncok, alváz Tyres, chassis	3.1	Teljes gumi abroncsok, szuperelasztikus, levegő, poliuretán Tyres: solid rubber, superelastic, pneumatic, polyurethane	poliuretán polyurethane	poliuretán polyurethane	poliuretán polyurethane	poliuretán polyurethane	poliuretán polyurethane	poliuretán polyurethane	poliuretán polyurethane	poliuretán polyurethane	Gumi Rubber	3.1
		Abroncméret Tyre size	100x30	127x40	127x40	150x40	150x40	150x40	130x35	200x40		
	3.5	Kerekek, számuk elől/hátul (x=hajtott) Wheels, number front rear (x = driven w heels)	2/2	2/2	2/2	2/2	2/2	2/2	2/2	2/2	2/2	3.5
	3.6	Nyomtáv, elől Tread, front	b ₁₀ (mm)	320	370	370	460	460	580	650	510	3.6
	3.7	Nyomtáv, hátul Tread, rear	b ₁₁ (mm)	310	350	350	460	460	520	620	510	3.7
Alapmértékek Dimensions		Fogantyú magassága Height of handle	(mm)	935	970	970	990	950	950	950	1055	
	4.4	Emelés Lift	h ₃ (mm)	525	560	560	580	620	580	590	680	4.4
		Asztalmagasság max. emeléskor Height of loading surface at max. lift		750	900	900	1000	1000	1000	900	1010	
	4.15	Magasság, süllyesztett Height, lowered	h ₁₃ (mm)	225	340	340	420	380	420	310	330	4.15
	4.16	Rakfelület hosszúsága Length of loading surface	mm	740	855	855	1000	1020	1220	1600	1000	4.16
	4.18	Rakfelület szélessége Width of loading surface	mm	450	500	500	510	510	600	800	500	4.18
		Asztalvastagság Thickness of loading surface		35	50	50	55	60	60	50	35	
	4.19	Összhosszúság Overall length	l ₁ (mm)	1000	1165	1165	1330	1330	1500	1820	1180	4.19
	4.21	Együttes szélesség Overall width	b ₁ (mm)	450	500	500	575	610	700	800	620	4.21
		Szabad hasmagasság Ground clearance	(mm)	25	70	70	80	70	75	30	140	
Teljesítményadatok Performance data		Emelés pedálműködtetésenként Lift per pedal-operation	mm	30	15	15	15	15	15	25	70	
		Vonórúd hossza a max. emelésig Draw bar-pulls to max. lift		20	32	40	40	45	45	25	10	
		Süllyesztési sebesség teherrel/teher nélkül Lowering speed, laden/unladen		szabályozható controllable	szabályozható controllable	szabályozható controllable	szabályozható controllable	szabályozható controllable	szabályozható controllable	szabályozható controllable	szabályozható controllable	



Fékek SPA150, 300, 500 és SPB500

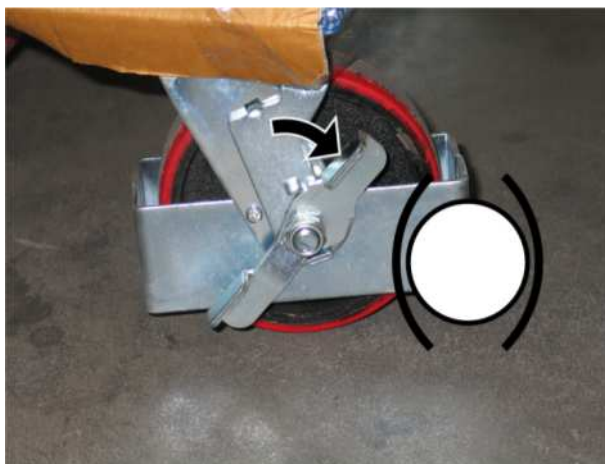

3 ábra: A fékek aktiválása

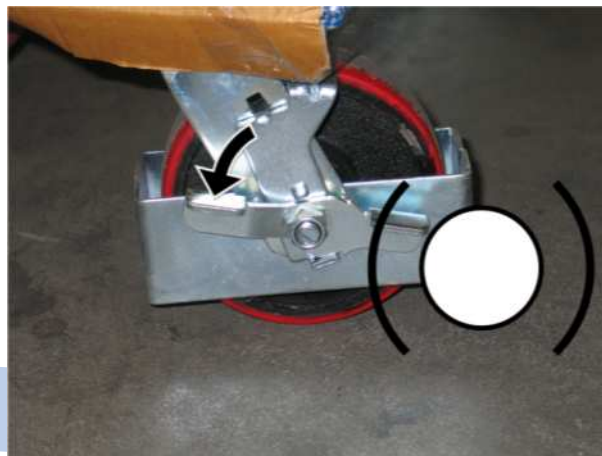

4 ábra: A fékek oldása

Fékek SPA800, 1000, 1500

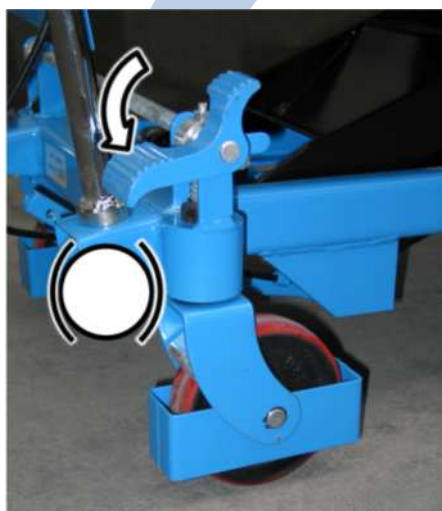

5 ábra: A fékek aktiválása

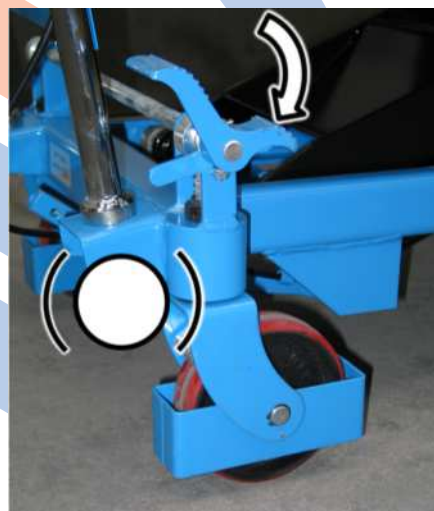

6 ábra: A fékek oldása

Fékek SPAG200



7 ábra: A fékek aktiválása



8 ábra: A fékek oldása

Emelés, összes modell

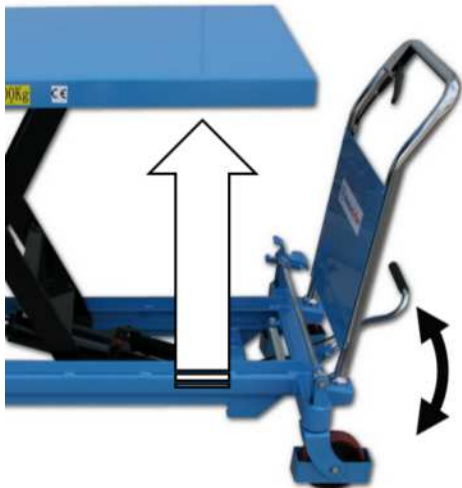

Ábra 9 Emelés

Az asztallap felemeléséhez az ábrán látható módon működtesse a lábpedált.

Leengedés, összes modell

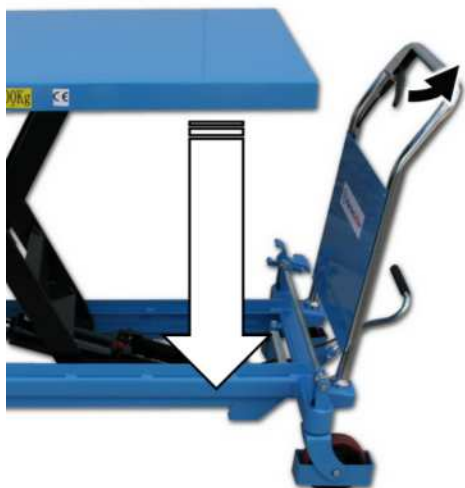

Ábra 10 Leengedés

Az asztallap leengedéséhez az ábrán látható módon működtesse a kart.

Süllyedésbiztosító SPA150, 300, 500, SPB500, SPAG



Ábra 11 Süllyedésbiztosító

Karbantartási-, vagy javítási munkákhoz az ábrán látható módon helyezze át a süllyedésbiztosítót. Győződjön meg róla, hogy mindkét oldat áthelyezte-e és mindkét süllyedésbiztosítót biztonságosan rögzítette-e.

Süllyedésbiztosító SPA800, 1000, 1500



Ábra 12 Biztosítókengyel

Karbantartási-, vagy javítási munkákhoz az ábrán látható módon helyezze át a süllyedésbiztosítót. Győződjön meg róla, hogy mindkét oldat áthelyezte-e és mindkét süllyedésbiztosítót biztonságosan rögzítette-e.

Lehetséges problémák és a probléma megoldása

Hiba	Kiváltó ok	Megoldás
Nem lehet felemelni az emelőasztalt, vagy nem érhető el a kívánt emelési magasság.	1) A szelep (27) el van szennyeződve. 2) Túl alacsony a hidraulikaolaj szintje	1) Tisztítsa meg a szelepet, (27) sz. 2) A betöltőnyílás alsó pereméig töltsen fel a hidraulikaolajat.
Nem lehet felemelni az emelőasztalt, ismét lesüllyed	1) A szelep (27) el van szennyeződve 2) Rosszul van beállítva a túlnyomás-szelep (20)	1) Tisztítsa meg a szelepfuratot 2) Szerelje ki a szelepet (20) és tisztítsa meg, ill. csavarhúzóval újra szabályozza be azt.
A munkaállványt nem lehet leengedni	1) A huzal túl hosszú 2) Rosszul van beállítva a túlnyomás-szelep	1) Az L-idomon (48) lévő anyacsavar oldásával és a csavar utánállításával húzza meg a huzalt. 2) Szerelje ki a szelepet (20) és tisztítsa meg, ill. csavarhúzóval újra szabályozza be azt
Olaj lép ki a túlnyomás-szelepen	Meghibásodott a túlnyomás-szelep O-tömítőgyűrűje (21)	Cserélje ki a tömítőgyűrűt (21)

Táblázat 1 Problémamegoldások

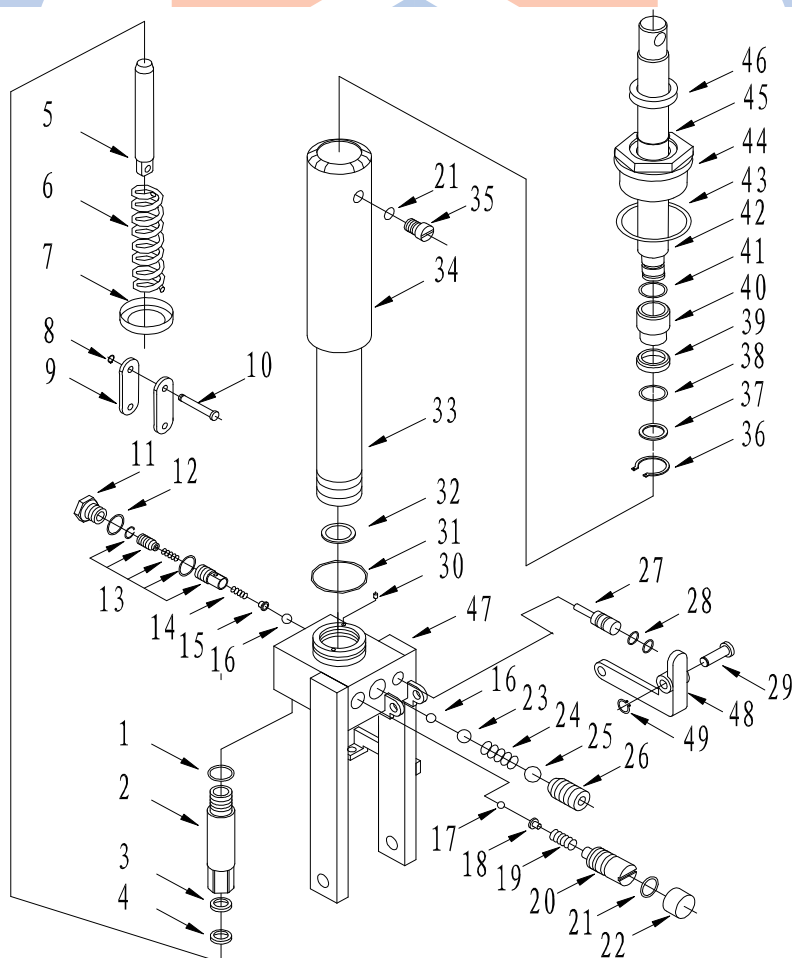

Ábra 13 Hidraulika

Hidraulikaolaj

Standard minőségi olajat -5 és +40 °C között, különleges alacsony hőmérsékletű olajat – 35 és +5°C közötti környezeti hőmérsékleten kell használni.

Elnevezés	Kereskedelmi név, kód	Hanselifter ajánlása	Mennyiség
Hidraulikaolaj	L-HM32	Liftol HYSTAR 32	1000ml
	L-HV32	Liftol HYCOLD 32 nagyon hideg környezetben	

2 táblázat - Hidraulikaolaj

Garancia

Eredeti pótalkatrészek és tartozékok

A HanseLifter® emelőasztalhoz csak eredeti HanseLifter® pótalkatrészeket használjon. A más gyártótól származó pótalkatrészeket és tartozékokat nem vizsgáltuk be, és nem is engedélyeztük, ezért negatívan befolyásolhatják a készülék jellemzőit. A más gyártótól származó alkatrészek beépítésére visszavehető károokra nem terjed ki a készülékgyártói felelősség. A harmadik fél által gyártott pótalkatrészek vagy tartozékok önhatalmú beépítése megszünteti a garanciát.

Kizárólag HanseLifter®  termékeket használjon.





HanseLifter®
GESUTRA GmbH
Straubinger Str. 20
D-28219 Bremen
GERMANY
0049 (0)421 33 63 62 00
www.hanselifter.de



HanseLifter®

Manuale d'uso
- Traduzione dell'originale –
Serie SPA - / SPB - / SPAG

Modelli SPA150, 300, 500, 800, 1000, 1500
SPB500, SPAG200



HanseLifter®
GESUTRA GmbH
Straubinger Str. 20
D-28219 Brema
GERMANY
0049 (0)421 33 63 62 00
www.hanselifter.de

Vers.: 01:00
Edizione: 24.03.2015

Indice

Indice.....	2
Dichiarazione di conformità CE	3
Legenda	3
Avvertenze di sicurezza generali	4
Avvertenze di pericolo	4
Avvertenze generali.....	5
Avvertenze di sicurezza generali	8
<i>Utenti</i>	8
<i>Prove</i>	8
<i>Modifiche tecniche</i>	8
<i>Pezzi originali e accessori</i>	9
Descrizione generale.....	9
Avvertenze per il caricamento.....	9
<i>Distribuzione del carico</i>	9
<i>Baricentro del carico</i>	9
Dati tecnici.....	10
Frenatura dei modelli SPA150, 300, 500 e SPB500	11
Frenatura dei modelli SPA800, 1000, 1500.....	11
Frenatura del modello SPAG200.....	11
Sollevamento di tutti i modelli.....	12
Abbassamento di tutti i modelli	12
Protezione contro l'abbassamento dei modelli SPA150, 300, 500, SPB500, SPAG.....	13
Protezione contro l'abbassamento dei modelli SPA800, 1000, 1500	13
Possibili problemi e soluzione dei problemi.....	14
<i>Olio idraulico</i>	15
Garanzia.....	15
Pezzi originali e accessori.....	15

Introduzione

Grazie per aver scelto una piattaforma elevatrice del marchio HanseLifter®.



Questo manuale d'uso illustra come utilizzare correttamente la piattaforma elevatrice. Indica come utilizzare l'apparecchio in modo sicuro e mostra come eseguirne una corretta manutenzione. Chiunque abbia a che fare con la piattaforma elevatrice (operatori, addetti all'assistenza, responsabili della sicurezza, ecc.) deve aver letto e correttamente compreso questo manuale d'uso. Solo in questo modo è infatti possibile sfruttare interamente le potenzialità della piattaforma elevatrice a pantografo HanseLifter®.

Se dopo aver letto il manuale d'uso si hanno ancora dei dubbi, siete pregati di contattare il vostro rivenditore di fiducia o noi stessi.

HanseLifter® – Straubinger Str. 20 – 28219 Bremea

A causa della costante revisione del design e della tecnologia si possono creare discrepanze tra le descrizioni e i componenti integranti nella piattaforma elevatrice. Talvolta le discrepanze possono dipendere anche da particolari richieste dei clienti. In questo caso, siete pregati di mettervi in contatto con noi.

Dichiarazione di conformità CE

 HanseLifter® Straubinger Straße 20 28219 Brema Germany	Incaricato della documentazione: Hardy Klapproth Straubinger Straße 20 28219 Brema	
Con la presente dichiariamo che il tipo di costruzione di		
Denominazione:	Piattaforma elevatrice a pantografo HanseLifter	
Modelli:	SPA150, SPA300, SPA500, SPA800, SPA1000, SPA1500 SPB500 SPAG200	
è conforme alle seguenti direttive europee e alle norme armonizzate, valide alla data di emissione sotto citata e aggiornate in base alle modifiche attuali.		
2006/42/CE Direttiva macchine 1907/2006/EG REACH		
Le sostanze fluide impiegate nel nostro prodotto sono integrate, in modo che queste non vengano liberate durante l'utilizzo corretto dello stesso. Di conseguenza i nostri prodotti sono regolamentati dall'Art.7(2) e non sono soggetti all'obbligo di registrazione previsto dall'Art. 6 o 7(1).		
Norme armonizzate applicate		
DIN EN ISO 12100:2011 Sicurezza del macchinario EN 1570/A1:2004-10 Requisiti di sicurezza per piattaforme aeree		
Brema, marzo 2015	 Amministratore delegato: Dr. J. Lührs	

Legenda

I simboli riportati qui di seguito vengono utilizzati nelle presenti istruzioni d'uso al fine di attirare l'attenzione sui pericoli, le caratteristiche speciali e le norme di sicurezza.



Attenzione, avvertimento, pericoli, avvertenza di sicurezza

Questo tipo simbolo segnala che sussiste un pericolo. Il pericolo è rappresentato mediante un apposito simbolo, che è più dettagliatamente illustrato nel relativo testo.



Avvertenza

Questo simbolo segnala le caratteristiche speciali della macchina. Inoltre sono forniti suggerimenti e avvertenze che incrementano le prestazioni della macchina o ne allungano la durata d'uso.



Indumenti di protezione, misure di protezione

Questo tipo di simbolo indica dispositivi di protezione particolari richiesti quando si usa la macchina.

Avvertenze di sicurezza generali

Durante tutti i lavori sull'apparecchio osservare le norme in materia di sicurezza sul lavoro. Si osservi che nella propria azienda vi possono essere norme di sicurezza aggiuntive che devono essere osservate.

1. Se non diversamente indicato, per tutte le viti vale una resistenza di 8.8.
2. Per tutte le altre coppie di serraggio fare riferimento ai valori generalmente vigenti.
3. Non è ammesso l'utilizzo di materiali di esercizio diversi da quelli qui indicati. Per qualsiasi chiarimento rivolgersi a HanseLifter®.
4. Durante il lavoro indossare abbigliamento antinfortunistico idoneo.
5. Rispettare le schede di sicurezza dei materiali di esercizio. Queste sono fornite dal responsabile della sicurezza della propria azienda.

Avvertenze di pericolo



Attenzione

Le riparazioni devono essere effettuate soltanto da tecnici appositamente addestrati. Nei casi dubbi contattare HanseLifter®. Nei casi dubbi contattare HanseLifter®, che potrà indicarvi un'officina specializzata competente nella vostra zona.



Attenzione

Alcuni componenti, a causa di molle precaricate, pressioni residue o residui di materiali di esercizio, possono comportare ulteriori rischi durante il lavoro. Prima di eseguire interventi di manutenzione o riparazione informarsi adeguatamente sui possibili pericoli.



Attenzione

Alcuni materiali di esercizio comportano pericoli per la salute e l'ambiente. Osservare le schede di sicurezza dei relativi materiali di esercizio. Queste sono fornite dal responsabile della sicurezza della propria azienda.



Attenzione

Rimuovendo le coperture di protezione possono venir esposti punti potenzialmente pericolosi. Se si rimuovono le coperture di protezione, queste devono essere rimontate al termine del lavoro.



Attenzione

Data la struttura costruttiva robusta i componenti possono essere molto pesanti. Tenerlo in considerazione durante eventuali riparazioni o lavori di manutenzione da effettuare.



Attenzione

Spandimenti di olio idraulico o grassi lubrificanti causano superfici scivolose. Raccogliere l'olio idraulico fuoriuscito e smaltirlo a regola d'arte. Pulire le superfici scivolose prima di usare l'apparecchio.

Avvertenze generali

Per garantire la propria sicurezza e quella dell'attrezzatura è necessario osservare i seguenti punti:

- L'utilizzo della piattaforma elevatrice è consentito soltanto a persone addestrate e autorizzate.
- Prima di utilizzare l'attrezzatura controllare tutti gli elementi di comando e la scorrevolezza delle parti mobili. Se qualcosa è danneggiato o in qualche modo non funziona a dovere, la piattaforma elevatrice può essere riutilizzata soltanto dopo che è stata adeguatamente riparata.
- Non appena si verificano anomalie o malfunzionamenti, ad esempio la piattaforma elevatrice perde olio, sospendere il lavoro, mettere la piattaforma elevatrice in sicurezza contro utilizzi non autorizzati e farla riparare da personale dell'assistenza debitamente addestrato.
- Quando si caricano merci sulla piattaforma elevatrice prestare attenzione, in particolare per gli articoli grandi e ingombranti, a caricarla in maniera uniforme e ad evitare i sovraccarichi.
- Osservare sempre il baricentro del carico. Durante il lavoro prestare sempre attenzione che sia garantita la stabilità contro i ribaltamenti della macchina.
- Nel caso di attrezzature accessorie o di termini e condizioni supplementari applicati, anche da parte di altri produttori, è necessario osservare le istruzioni d'uso del rispettivo produttore.
- Nel caso di modifiche tecniche apportate alla macchina la garanzia decade e la dichiarazione di conformità non è più valida.
- Accelerare e frenare lentamente. Le merci caricate possono divenire instabili, cadere, scivolare o rotolare, danneggiarsi a causa di avviamenti e frenate repentine e mettere in pericolo persone e oggetti circostanti.
- Manovrare la piattaforma elevatrice soltanto dall'apposita postazione di lavoro davanti all'impugnatura. Durante tutti i lavori con l'apparecchio evitare la zona pericolosa sottostante al piano, nella zona del pantografo. L'inosservanza di tali avvertenze può causare gravi lesioni, a causa di carichi sospesi.
- Un'utilizzazione non consona della piattaforma elevatrice (diversa da quanto descritto qui) può causare infortuni e/o lesioni. Attenersi sempre alle modalità d'utilizzo prescritte.
- E' vietato trasportare persone oppure farle salire sul piano.
- Evitare di toccare i componenti mobili. Manovrare la piattaforma elevatrice soltanto mediante l'impugnatura orizzontale e gli elementi di comando. Nello spostare la piattaforma elevatrice fare attenzione a non mettere le dita nella fessura sotto la leva di scarico.
- Nello spostare la piattaforma elevatrice fare sempre attenzione alla grande massa in movimento. In caso di necessità il suddetto peso deve essere frenato con la sola forza fisica. Quanto più alto sarà il carico sollevato tanto più lunga sarà la distanza di arresto. Non frenare la piattaforma elevatrice troppo repentinamente, in modo che la merce caricata non divenga instabile. Spostarsi sempre lentamente e guardando davanti.

- Nel sollevare la piattaforma elevatrice con una gru non soffermarsi mai sotto o nei pressi del carico sospeso! Mantenere sempre e per quanto possibile una distanza di alcuni metri.
- Far eseguire eventuali riparazioni esclusivamente da personale competente e qualificato.
- Se al termine della sua vita di servizio la piattaforma elevatrice è smontata, far eseguire tale operazione soltanto da tecnici qualificati.
- Osservare sempre l'intervallo termico dell'apparecchio. L'utilizzo in posti eccessivamente caldi o freddi può provocare, nel peggiore dei casi, il malfunzionamento dell'attrezzatura e causare ipotermia/congelamento o ustioni/irritazioni cutanee all'operatore.
- Le parti usurate o difettose possono causare un aumentato livello di rumore con conseguenti lesioni all'udito. Sostituire immediatamente le parti usurate o difettose.
- Se si maneggiano materiali di esercizio indossare sempre indumenti di protezione adeguati. Non ingerire mai i materiali di esercizi e non disperdere queste sostanze sul pavimento o su parti dell'attrezzatura che non dovrebbero entrare in contatto con queste. Nel caso in cui ciò dovesse accadere rimuoverle debitamente affinché la superficie non diventi scivolosa. Per il maneggiamento dei materiali di esercizio leggere anche la relativa scheda di sicurezza.
- Soltanto persone fisicamente e mentalmente sane possono usare la piattaforma elevatrice. Rispettare sempre i propri limiti fisici. Per ciascun lavoratore vengono stabiliti dei limiti individuali, a seconda della temperatura ambiente, del peso della merce in movimento, della mole degli incarichi da svolgere, del numero e della durata delle pause e della propria forma fisica. Rispettare sempre le proprie condizioni e fare delle pause adeguate. Disattenzione e sintomi di stanchezza portano facilmente a commettere errori, a volte con gravi conseguenze.
- In caso di utilizzo frequente della tavola elevatrice cambiare spesso la gamba con cui si aziona il pedale. Una sollecitazione costantemente unilaterale può causare problemi posturali.
- Utilizzare sempre l'attrezzatura con cautela e attenzione. Monitorare il proprio spazio di lavoro e maneggiare l'attrezzatura in maniera cauta per evitare situazioni pericolose, collisioni, incidenti e quasi incidenti.
- L'utilizzo improprio su sottofondi non piani, non solidi o con portata insufficiente può provocare gravi incidenti e lesioni. Prima di utilizzare l'attrezzatura verificare sempre che la superficie abbia una sufficiente capacità portante (per es. ascensori, banchine di carico e scarico, rimorchi) e che sia sufficientemente sicura/fissa in modo da non provocarne lo scivolamento durante l'utilizzo (banchine di carico e scarico, rimorchi)
- Trasportare esclusivamente merce fissata. Fissare la merce adeguatamente per evitarne la caduta o lo scivolamento. Ciò è valido sia per lo spostamento della merce che per i lavori con merci sospese.
- Prestare particolarmente attenzione al trasporto di carichi mobili (per es. fluidi). Energia cinetica e oscillazioni trasmesse al carico dalle manovre, l'accelerazione, la frenata o da ripetuti azionamenti della pompa possono compromettere la stabilità della macchina e del carico. Quanto più in alto è stato sollevato il carico, tanto maggiore è l'influsso sulla stabilità della piattaforma elevatrice.
- Nel lavorare con la piattaforma elevatrice prestare sempre attenzione a non inserire parti del corpo sotto il piano tavolo. Quando si lavora di lato rispetto al piano tavolo sollevato rispettare una piccola distanza di sicurezza. Non mettere mai le mani o altre parti del corpo sotto alla piattaforma elevatrice o nel dispositivo di sollevamento. Se il dispositivo di sollevamento è bloccato (ad es. da un carico sporgente nel dispositivo di sollevamento, errato posizionamento/errato funzionamento del dispositivo di sollevamento o da un difetto) o se sotto il piano tavolo è presente un oggetto che impedisce di continuare a lavorare con l'apparecchio, non si deve mai cercare di eliminare il bloccaggio a mano o di afferrare l'oggetto con le mani. Non posizionarsi mai in punti a rischio di taglio! Non esercitare mai forza. Assicurare il dispositivo di sollevamento/il piano tavolo, ad esempio con una gru, contro abbassamenti involontari e servirsi di un oggetto che consenta di eliminare il bloccaggio da distanza di sicurezza, evitando di mettere in pericolo se stessi.
- Prestare attenzione che la piattaforma elevatrice non sia esposta a forze laterali, in particolare se il piano tavolo è in condizione sollevata. In tale condizione la piattaforma elevatrice (con e senza carico) è infatti notevolmente più instabile che non da abbassata. Le conseguenze possibili potrebbero essere un ribaltamento, merce danneggiata e rischi per la vita e l'incolumità delle persone.
- Al momento del carico e dello scarico rispettare sempre il baricentro della merce caricata. Caricamenti o scarichi non uniformi potrebbero far sì che il baricentro si sposti di lato o verso l'estremità del piano tavolo,

compromettendo la stabilità della piattaforma elevatrice. La piattaforma elevatrice potrebbe capovolgersi più facilmente e subire dei danni, oppure danneggiare la merce, mettere in pericolo o ferire l'utente o coloro che sono presenti nel circondario. Fare sempre attenzione al baricentro del carico.

- Non usare mai la piattaforma elevatrice come seduta! La piattaforma elevatrice non è progettata per questo scopo e potrebbe ribaltarsi causando ferite.
- Per quanto possibile spostare la piattaforma elevatrice sempre a piano tavolo abbassato. Infatti la piattaforma elevatrice con piano tavolo sollevato è molto più instabile, in particolare quando è carica. Il rischio di incidenti è di conseguenza più elevato. Se possibile, abbassare il piano tavolo, rilasciare i freni di stazionamento, spostare la piattaforma elevatrice sul punto di destinazione, azionare i freni di stazionamento e usare la leva di comando per riportare il piano tavolo all'altezza desiderata. Se possibile, sollevare il piano tavolo soltanto una volta giunti al punto di destinazione. Se la piattaforma elevatrice è spostata a piano tavolo sollevato, spostarsi con estrema prudenza ed evitando manovre repentine. Non sollevare e abbassare mai i piani tavolo mentre la piattaforma elevatrice è in movimento.
- Dopo lo spostamento azionare sempre i freni di stazionamento a pedale delle ruote sterzanti in modo da proteggere la piattaforma elevatrice da spostamenti involontari. In particolare se si deve lavorare con la piattaforma elevatrice (sollevata), i freni devono essere azionati in modo da tenere la piattaforma elevatrice ferma in posizione.
- Manovrare la piattaforma elevatrice soltanto mediante gli elementi di comando e l'impugnatura orizzontale. Lo spostamento deve avvenire soltanto mediante l'impugnatura, mai ad esempio afferrando lateralmente il telaio o addirittura il piano tavolo. Nell'abbassamento prestare attenzione a non avvicinare troppo mani o piedi al piano.
- Nel sollevare o abbassare il piano tavolo l'apparecchio può divenire instabile a causa di un azionamento irregolare della pompa o della leva di scarico. Fare attenzione alle vibrazioni dell'apparecchio. Azionamenti brevi e frequenti della leva di sollevamento possono far sì che la vibrazione si moltiplichi sempre più finché l'apparecchio e/o il carico divengono instabili e cadono causando danni o ferite.
- Nello spostare/manovrare con carico caricato tener conto dell'effetto caster delle ruote sterzanti. Questo si verifica ad esempio se la piattaforma elevatrice è stata spinta fino al luogo di destinazione, le ruote sono quindi rivolte „dritte in avanti“ e la piattaforma è quindi tirata e le ruote si girano di 180°. Dato che in linea di principio il carico sollevato è instabile, non manovrare, tirare e spingere mai la piattaforma elevatrice troppo velocemente, sempre a tavola abbassata e prestare sempre attenzione alla posizione delle ruote sterzanti.
- Non sovraccaricare l'apparecchio. Prestare attenzione alla capacità di carico ammessa. Il mancato rispetto di questa prescrizione può causare gravi danni.
- Se la piattaforma elevatrice non viene utilizzata secondo le norme, è manipolata o non è riparata a regola d'arte, se si usano ricambi sbagliati, la conseguenza possono essere lesioni dell'operatore oppure danni all'apparecchio o alla merce.
- Usare soltanto ricambi originali HanseLifter®.
- I dispositivi di sicurezza servono sempre a proteggere l'utente e l'apparecchio – non tentare mai di metterli fuori servizio o di manipolarli in alcun modo.
- Non cercare mai di spostare la piattaforma elevatrice quando è stata sollevata della merce. Abbassare il piano tavolo, condurlo correttamente fino al punto di destinazione desiderato e quindi risollevare il piano tavolo fino all'altezza desiderata.
- Nel lavorare con la piattaforma elevatrice prestare sempre attenzione a non inserire parti del corpo sotto il piano tavolo. Quando si lavora di lato rispetto al piano tavolo sollevato rispettare una distanza di sicurezza. Non mettere mai le mani o altre parti del corpo sotto il piano o addirittura nel dispositivo di sollevamento. Ad esempio se sono caduti degli oggetti sotto alla piattaforma elevatrice, abbassare la piattaforma elevatrice e spostarla oppure servirsi di un oggetto sufficientemente lungo per tirare fuori gli oggetti da sotto alla piattaforma elevatrice senza mettere in pericolo se stessi o le altre persone e cose circostanti.
- Se il baricentro del carico si sposta eccessivamente verso l'estremità del piano tavolo (ad esempio a causa di un carico troppo lungo) l'apparecchio tende a essere instabile in direzione dell'estremità del piano. Prestare sempre attenzione al baricentro del carico e spostare la piattaforma elevatrice soltanto a piano tavolo abbassato.
- La piattaforma elevatrice è progettata per superfici piane e solide e pertanto non è adatta a superfici in pendenza o non piane.

- Nel caricare la tavola sollevatrice sollevata prestare attenzione che il carico sia trasportato senza urti, in maniera uniforme e rispettando il carico massimo prescritto. La valvola di sicurezza funziona soltanto durante il sollevamento! Se dopo il sollevamento la piattaforma elevatrice è stata sovraccaricata oltre al peso di carico massimo, la valvola di sicurezza non può scattare. Un sovraccarico del carrello elevatore può causare danni all'apparecchio e mettere in pericolo persone e cose circostanti. Non usare mai la valvola di sicurezza per „pesare“ o come indicatore di carico massimo. Pesare sempre la merce prima di caricarla sulla piattaforma elevatrice.
- Durante l'abbassamento verificare regolarmente il funzionamento della valvola di scarico ed eventualmente regolare la valvola in modo da rallentare l'abbassamento. In caso di abbassamento troppo rapido l'ammortizzazione dell'urto da parte del pistone è di alcuni centimetri e pertanto può essere notevolmente maggiore rispetto a quella per un carico normale. Ciò causa danni alla piattaforma elevatrice e, in definitiva, avarie dell'apparecchio. Cautela! La mancata osservanza di questo avvertimento può causare lesioni fisiche e danni materiali.
- Dopo aver sollevato il piano tavolo applicare sempre il braccio di sicurezza fissato lateralmente al pantografo, in modo da proteggere il piano da abbassamenti involontari.

Avvertenze di sicurezza generali

Durante l'utilizzo delle attrezzature tecniche, nonostante l'adempimento e l'osservanza della normativa e dei regolamenti, possono insorgere ugualmente rischi residui. Questi sono dettagliatamente evidenziati nei singoli capitoli.

Direttive e regolamenti

Si raccomanda di osservare le seguenti avvertenze in modo da utilizzare l'apparecchio per trasporti interni in maniera corretta e conforme alle disposizioni:

- L'utente della piattaforma elevatrice a pantografo deve essere stato correttamente addestrato dai suoi superiori riguardo all'uso del veicolo.
- L'utente deve aver letto e compreso il manuale d'uso.

E' necessario osservare le norme e le disposizioni nazionali vigenti.

Utenti

Per poter usare la piattaforma elevatrice a pantografo l'utente deve essere sia fisicamente che mentalmente idoneo.

Prove

Secondo la norma antinfortunistica tedesca BGV D 27 §39 la piattaforma elevatrice a pantografo deve essere sottoposta, una volta all'anno, a una prova, eseguita da una persona autorizzata, conforme ai „Principi di prova dei veicoli per trasporti interni“ della Federazione delle associazioni professionali dell'industria. Deve essere redatto un verbale di prova, che deve essere inserito nel registro delle prove.

Modifiche tecniche

E' vietata qualunque modifica o manipolazione dell'apparecchio e dei dispositivi montati. Eventuali modifiche dell'apparecchio comportano il decadere della dichiarazione di conformità.

Per qualsiasi domanda su eventuali attrezzi montati aggiuntivi, rivolgersi al rivenditore presso cui è stato acquistato l'apparecchio aggiuntivo e consultare il rivenditore da cui è stato acquistato l'apparecchio HanseLifter.

HanseLifter è a vostra disposizione.

HanseLifter®
GESUTRA GmbH
Straubinger Str. 20
28219 Brema
0049 (0)421 33 63 62 00
www.hanselifter.de

Pezzi originali e accessori

Per il vostro apparecchio HanseLifter utilizzare soltanto parti originali HanseLifter. Il montaggio di ricambi e accessori di altri produttori non è da noi controllata e verificata e può quindi influenzare negativamente le caratteristiche della piattaforma elevatrice a pantografo. In caso di danni dovuti all'installazione di pezzi e accessori non originali il produttore è esente da ogni responsabilità. La garanzia, inoltre, non ha validità nel caso di installazione arbitraria di pezzi di ricambio o accessori da parte di terzi.

Descrizione generale

Le piattaforme elevatrici a pantografo sono piattaforme elevatrici ad azionamento idraulico / manuale per il trasporto di merci.

Il carico è sollevato mediante una pompa idraulica, che è manovrata con il piede tramite il pedale. Dato l'elevato rapporto di trasmissione del braccio della leva del pedale e la pompa idraulica è possibile sollevare carichi elevati con un dispendio di forza relativamente ridotto.

Il trasporto del carico avviene solamente tirando o spingendo l'impugnatura. La frenatura della piattaforma elevatrice avviene con la sola forza fisica. Quale protezione contro gli spostamenti involontari sono presenti dei freni di stazionamento.

Avvertenze per il caricamento

Distribuzione del carico



Figura 1 Distribuzione del carico

- **1/1** La portata completa può essere raggiunta soltanto per il carico distribuito su tutta la superficie.
- **1/2** Se il carico copre soltanto una metà longitudinale si raggiunge soltanto metà della portata.
- **1/3** Se il carico copre soltanto una metà laterale del piano tavolo è disponibile soltanto un terzo della portata.

Baricentro del carico

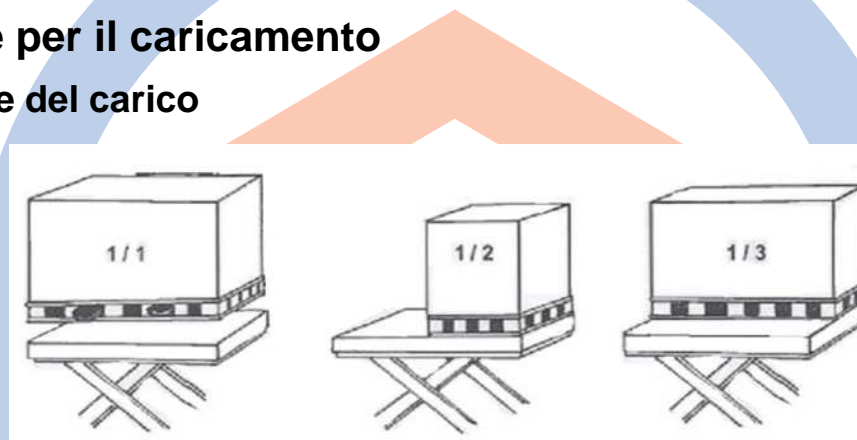

Figura 2 Baricentro del carico

Durante il caricamento osservare sempre il baricentro del carico. Evitare, per quanto possibile, caricamenti laterali. Se ciò è inevitabile attenersi alla portata ridotta.



Caratteristiche Distinguishing mark	1.1	Produttore (sigla) Manufacturer (abbreviation)	HanselLifter								1.1		
			SPA 150	SPA 300	SPA 500	SPA800	SPA1000	SPA1500	SPB 500	SPAG 200		1.2	
1.2	Modello Manufacturer's type designation												
1.4	Azionamento: a mano, camminando, in piedi, da seduto, addetto alla commissione degli ordini Operator type: hand, pedestrian, standing, seated, order-picker		A mano	A mano	A mano	A mano	A mano	A mano	A mano	A mano	A mano		1.4
1.5	Capacità di carico / Carico Load capacity/rated load	Q (kg)	150	300	500	800	1000	1500	500	200			1.5
1.9	Centro dell'interasse Wheelbase	y (mm)	640	750	750	1030	1060	1160	1140	860			1.9
Peso Weight	2.1	Peso proprio Service weight	kg	48	95	90	120	121	143	138	73		2.1
Ruote, telaio Tyres, chassis	3.1	Copertoni in gomma piena, superelastici, pneumatici, in poliuretano Tyres: solid rubber, superelastic, pneumatic, polyurethane		Poliuretano polyurethane	Poliuretano polyurethane	Poliuretano polyurethane	Poliuretano polyurethane	Poliuretano polyurethane	Poliuretano polyurethane	Poliuretano polyurethane	Gomma Rubber		3.1
		Misure pneumatici Tyre size		100x30	127x40	127x40	150x40	150x40	150x40	130x35	200x40		
	3.5	Ruote, numero anteriore / posteriore (x=ruote motrici) Wheels, number front rear (x = driven wheels)		2/2	2/2	2/2	2/2	2/2	2/2	2/2	2/2		3.5
	3.6	Scartamento, anteriore Tread, front	b ₁₀ (mm)	320	370	370	460	460	580	650	510		3.6
	3.7	Scartamento, posteriore Tread, rear	b ₁₁ (mm)	310	350	350	460	460	520	620	510		3.7
Dimensioni Dimensions		Altezza all'impugnatura Height of handle	(mm)	935	970	970	990	950	950	950	1055		
	4.4	Sollevamento Lift	h ₃ (mm)	525	560	560	580	620	580	590	680		4.4
		Altezza tavola a sollevamento max. Height of loading surface at max. lift		750	900	900	1000	1000	1000	900	1010		
	4.15	Altezza, da abbassato Height, low ered	h ₁₃ (mm)	225	340	340	420	380	420	310	330		4.15
	04:16	Lunghezza della superficie di carico Length of loading surface	mm	740	855	855	1000	1020	1220	1600	1000		04:16
	04:18	Larghezza della superficie di carico Width of loading surface	mm	450	500	500	510	510	600	800	500		04:18
		Spessore della superficie di carico Thickness of loading surface		35	50	50	55	60	60	50	35		
	04:19	Lunghezza totale Overall length	l ₁ (mm)	1000	1165	1165	1330	1330	1500	1820	1180		04:19
	04:21	Larghezza totale Overall width	b ₁ (mm)	450	500	500	575	610	700	800	620		04:21
		Altezza libera da terra Ground clearance	(mm)	25	70	70	80	70	75	30	140		
Dati prestazionali Performance data		Sollevamento per ciascuna pressione del pedale Lift per pedal-operation	mm	30	15	15	15	15	15	25	70		
		Azionamenti del timone fino al sollevamento max. Draw bar-pulls to max. lift		20	32	40	40	45	45	25	10		
		Velocità di abbassamento con/senza carico Lowering speed, laden/unladen		regolabile controllable	regolabile controllable	regolabile controllable	regolabile controllable	regolabile controllable	regolabile controllable	regolabile controllable	regolabile controllable		

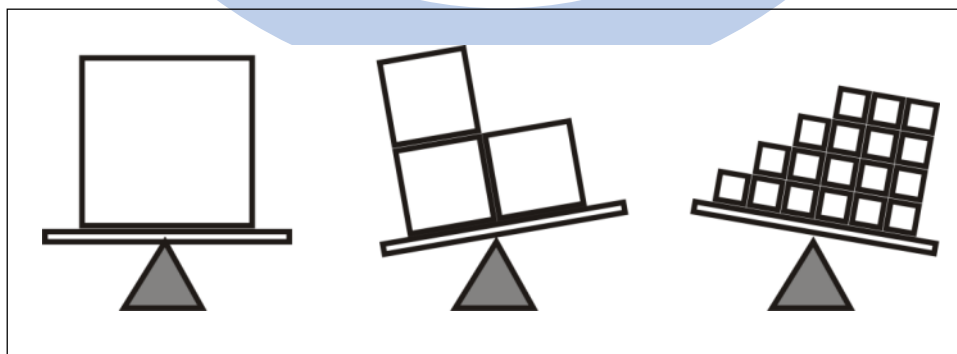

Frenatura dei modelli SPA150, 300, 500 e SPB500



Figura 3 Attivazione del freno



Figura 4 Rilascio del freno

Frenatura dei modelli SPA800, 1000, 1500

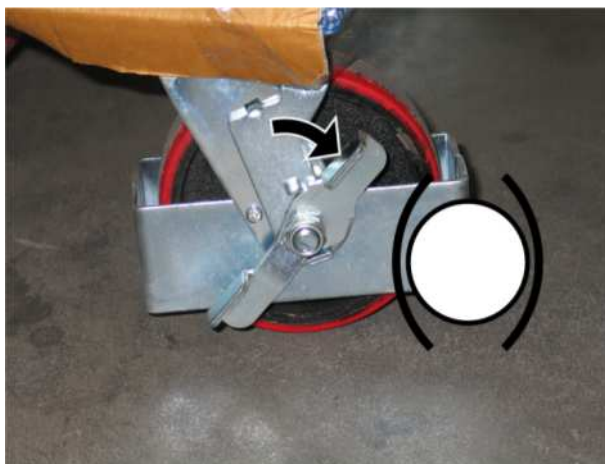

Figura 5 Attivazione del freno

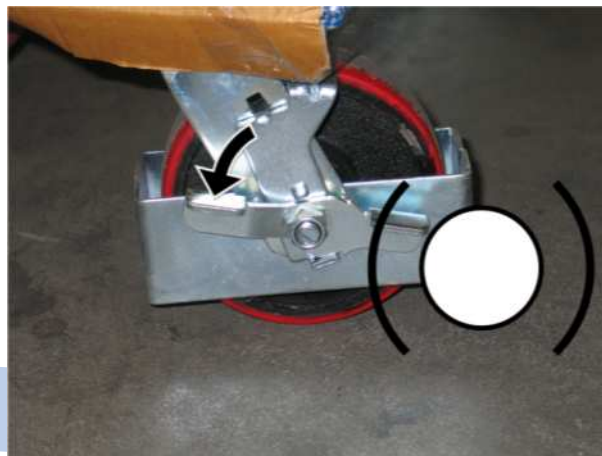

Figura 6 Rilascio del freno

Frenatura del modello SPAG200

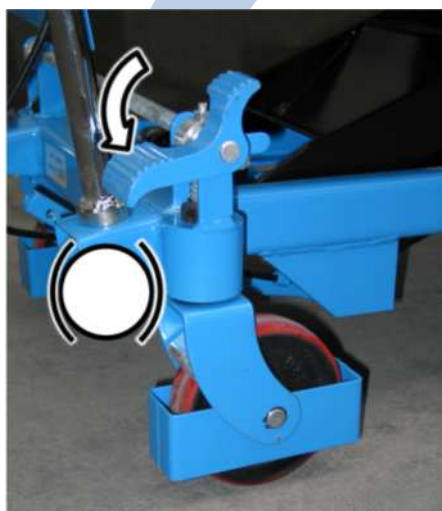

Figura 7 Attivazione del freno



Figura 8 Rilascio del freno

Sollevamento di tutti i modelli

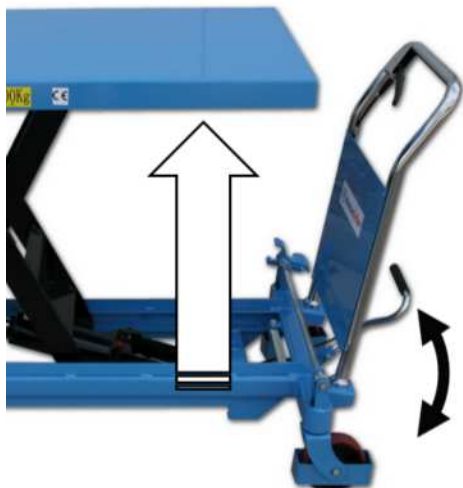

Azionare il pedale come illustrato per sollevare la piattaforma della tavola.

Figura 9 Sollevamento

Abbassamento di tutti i modelli

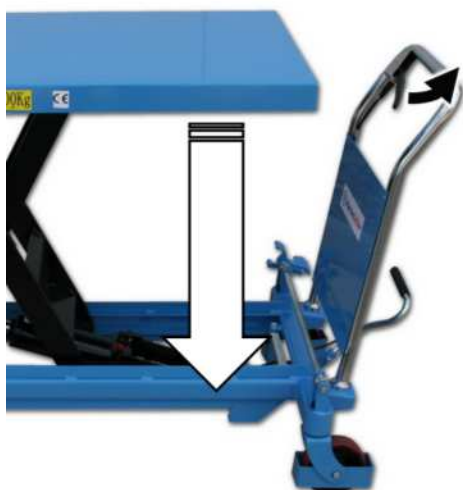

Azionare la leva come illustrato per abbassare la piattaforma della tavola.

Figura 10 Abbassamento

Protezione contro l'abbassamento dei modelli SPA150, 300, 500, SPB500, SPAG



Per lavori di manutenzione o riparazioni applicare la protezione contro l'abbassamento come illustrato. Assicurarsi che siano applicati entrambi i lati e che entrambe le protezioni contro gli abbassamenti abbiano fatto presa in maniera sicura.

Figura 11 Protezione contro l'abbassamento

Protezione contro l'abbassamento dei modelli SPA800, 1000, 1500



Per lavori di manutenzione o riparazioni applicare la protezione contro l'abbassamento come illustrato. Assicurarsi che siano applicati entrambi i lati e che entrambe le protezioni contro gli abbassamenti abbiano fatto presa in maniera sicura.

Figura 12 Staffa di sicurezza

Possibili problemi e soluzione dei problemi

Errore	Causa	Soluzione
La piattaforma elevatrice non solleva o non raggiunge l'altezza di sollevamento desiderata	1) La valvola (27) è sporca. 2) Olio idraulico troppo scarso	1) Pulire la valvola N° (27) 2) Reintegrare l'olio idraulico fino allo spigolo inferiore dell'apertura di riempimento
La piattaforma elevatrice si solleva, ma poi si riabbassa	1) La valvola (27) è sporca. 2) La valvola di sovrappressione (20) è regolata in maniera errata	1) Pulire il foro della valvola 2) Smontare la valvola (20) e pulirla o rirregolarla con un cacciavite.
Non si riesce ad abbassare la piattaforma di lavoro	1) Il cavo di trasmissione è troppo lungo 2) La valvola di sovrappressione è regolata in maniera errata	1) Riffissare il cavo di trasmissione allentando il dado dell'elemento a L (48) e riserrando la vite 2) Smontare la valvola (20) e pulirla o rirregolarla con un cacciavite
Dalla valvola di sovrappressione fuoriesce olio.	L'anello di tenuta (21) della valvola di sovrappressione è difettoso	Sostituire l'anello di tenuta (21)

Tabella 1 Rimedi



Figura 13 Impianto idraulico

Olio idraulico

L'olio di qualità standard dovrebbe essere impiegato tra -5 ed +40 °C, mentre quello speciale per basse temperature deve essere usato ad una temperatura ambiente tra i - 35 e i +5°C.

Nome	Denominazione commerciale, codice	Raccomandazione di Hanselifter	Quantità
Olio idraulico	L-HM32	Liftol HYSTAR 32	1000ml
	L-HV32	Liftol HYCOLD 32 in caso di ambienti molto freddi	

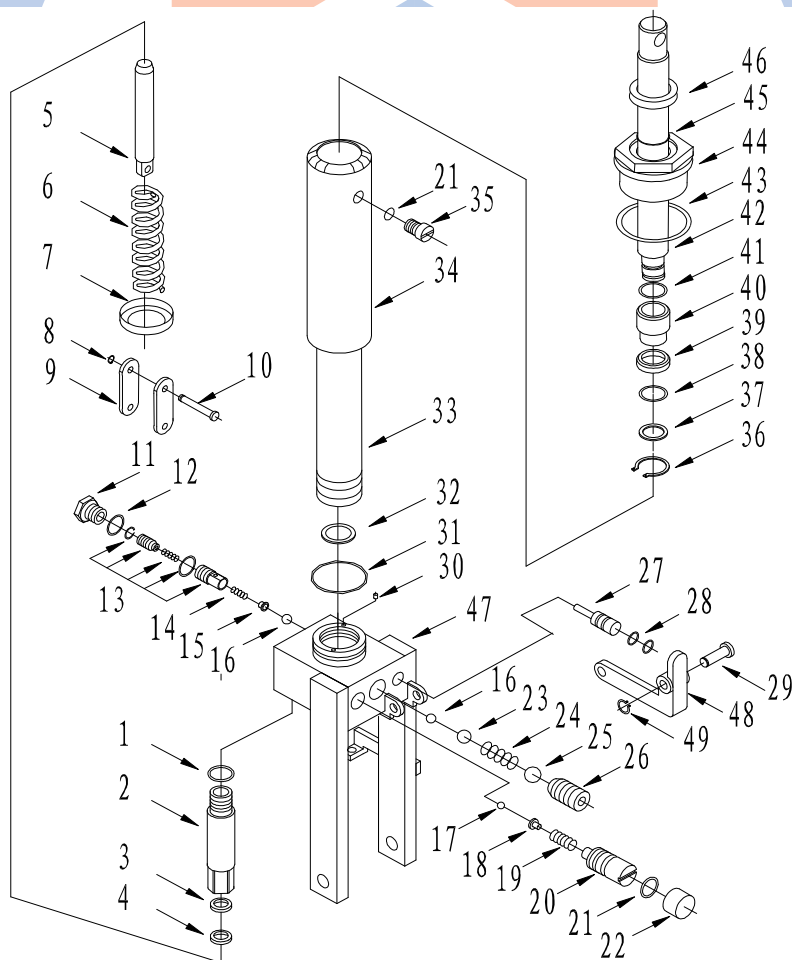
Tabella 2 Olio idraulico

Garanzia

Pezzi originali e accessori

Per la piattaforma elevatrice HanseLifter® utilizzare soltanto parti originali HanseLifter®. L'installazione di ricambi e accessori di altri produttori non è da noi controllata e autorizzata e, per questo motivo, può avere conseguenze negative sull'attrezzatura. In caso di danni dovuti dall'installazione di pezzi e accessori non originali il produttore è esente da ogni responsabilità. La garanzia, inoltre, non ha validità nel caso di installazione arbitraria di pezzi di ricambio o accessori da parte di terzi.

Utilizzare esclusivamente prodotti HanseLifter® .





HanseLifter®
GESUTRA GmbH
Straubinger Str. 20
D-28219 Brema
GERMANY
0049 (0)421 33 63 62 00
www.hanselifter.de



HanseLifter®

Bruksanvisning - Oversettelse av den opprinnelige- SPA - / SPB - / SPAG – serie

Modell SPA150, 300, 500, 800, 1000, 1500
SPB500, SPAG200



HanseLifter®
GESUTRA GmbH
Straubinger Str. 20
D-28219 Bremen
TYSKLAND
0049 (0)421 33 63 62 00
www.hanselifter.de

Ver.: 01:00
Dato: 24.03.2015

Innholdsfortegnelse

Innholdsfortegnelse	2
EF-samsvarserklæring	3
Viktig informasjon	3
Generelle sikkerhetsmerknader	4
Faremerknader	4
Generelle merknader	5
Generelle sikkerhetsmerknader	8
<i>Operatør</i>	8
<i>Kontroll</i>	8
<i>Tekniske endringer</i>	8
<i>Originaldeler og tilbehør</i>	8
Generell beskrivelse	8
Lastemerknader	9
<i>Lastfordeling</i>	9
<i>Lastens tyngdepunkt</i>	9
Teknisk data	10
Bremser SPA150, 300, 500 og SPB500	11
Bremser SPA800, 1000, 1500	11
Bremser SPAG200	11
Heving alle modeller	12
Senking alle modeller	12
Senkesikring SPA150, 300, 500, SPB500, SPAG	13
Senkesikring SPA800, 1000, 1500	13
Problemer og løsningsforslag	14
<i>Hydraulikkolje</i>	15
Garanti	15
Originaldeler og tilbehør.....	15

Forord

Gratulerer med kjøpet av et løftebord fra HanseLifter®.

Denne bruksanvisningen forklarer den korrekte bruken av løftebordet. Den viser deg hvordan apparatet skal håndteres på en trygg måte samt hvordan det vedlikeholdes og pleies. Alle som skal håndtere løftebordet (brukere, servicemedarbeidere, verneombudet osv.) bør først ha lest og forstått innholdet i denne bruksanvisningen, før de betjener apparatet. Bare på denne måten får du fullt utbytte av løftebordet fra HanseLifter®.

Hvis du fremdeles har spørsmål etter å ha lest gjennom hele bruksanvisningen, kan du ta kontakt med forhandleren din, eller ta kontakt direkte med oss.

HanseLifter® – Straubinger Str. 20 – 28219 Bremen

På grunn av kontinuerlig videreutvikling av både design og teknikk, kan det oppstå tilfeller der beskrivelsen i bruksanvisningen avviker fra de faktiske delene som er benyttet i løftebordet du har kjøpt. Avvik kan også oppstå som en følge av spesielle ønsker fra kunden sin side. Er dette tilfelle, så ta kontakt med oss.

EF-samsvarserklæring

**HanseLifter®**Straubinger Straße 20
28219 Bremen
Tyskland

Vi erklærer hermed at konstruksjonen av

Betegnelsen: HanseLifter løftebord
Maskintype: SPA150, SPA300, SPA500, SPA800, SPA1000, SPA1500
SPB500
SPAG200Dokumentasjonsansvarlig:
Hardy Klapproth
Straubinger Straße 20
28219 Bremen

Innfrikravene til følgende europeiske retningslinjer og harmoniserte standarder, gyldig på nedenfor oppførte utgivelsesdatoer, i sine respektive versjoner.

2006/42/EF Maskindirektivet
1907/2006/EF REACH

De flytende substansene benyttet i dette apparatet er innebygget i produktet på en slik måte at de ved korrekt bruk av apparatet, ikke kan frisettes. Dermed faller produktet vårt inn under art. 7(2), og er slik fritatt fra registreringsplikten pålagt i art. 6 eller 7(1).

Harmoniserte standarderDIN EN ISO 12100:2011 Maskinsikkerhet
EN 1570/A1:2004-10 Sikkerhetskrav for løftebord

Bremen, mars 2015

Daglig leder: Dr. J. Lührs

Viktig informasjon

Følgende symboler benyttes i bruksanvisningen for å vise til farer, spesielle særegenheter og sikkerhetsforskrifter.

**Vær oppmerksom, fare, advarsel, sikkerhetsmerknad**

Dette symbolet betyr at det består en fare. Faren vises med tilhørende symbol og en tekst som forklarer hva faren består av.

**Merknad**

Dette symbolet viser til spesielle særegenheter ved produktet. Her finner du også tips og merknader som kan øke produktets yteevne eller forlenge produktets levetid.

**Verneutstyr, sikkerhetstiltak**

Dette symbolet henviser til at det er nødvendig med verneutstyr for å utføre enkelte operasjoner.

Generelle sikkerhetsmerknader

Uansett hvilket arbeids om utføres på apparatet, må HMS-forskriftene hensyntas. Husk at det i tillegg kan finnes bedriftsinterne sikkerhetsbestemmelser som må overholdes.

1. Dersom ikke annet er angitt, gjelder for alle skruene en fasthet på 8.8.
2. Når det gjelder tiltrekksmoment følger du de generelt gyldige verdiene.
3. Bruk av andre driftsmidler enn de som er oppført her er ikke tillatt. Ved spørsmål ta kontakt med HanseLifter[®].
4. Bruk adekvat verneutstyr under arbeidet.
5. Du må overholde de respektive sikkerhetsdatabladene til de enkelte driftsmidlene. Disse får du hos verneombudet i bedriften din.

Faremerknader



Obs

Reparasjoner må kun utføres av utdannet fagpersonale. Er du i tvil, ta kontakt med HanseLifter[®]. De vil kunne navngi et kompetent fagverksted i din nærhet.



Obs

Arbeidet på noen komponenter kan være forbundet med økt fare på grunn av forspente fjær, resttrykk eller rester av driftsmidler. Informer deg om mulige farer før du setter i gang med vedlikehold eller reparasjon.



Obs

Noen driftsmidler er en fare for helse og miljø. Du må overholde de respektive sikkerhetsdatabladene til de enkelte driftsmidlene. Disse får du hos verneombudet i bedriften din.



Obs

Ved å fjerne beskyttelsesdeksler kan potensielle faresteder bli blottlagt. Når du fjerner beskyttelsesdeksler, må du også montere disse tilbake igjen etter utført arbeid.

**Obs**

På grunn av den robuste byggemåten kan komponenter være meget tunge. Vær oppmerksom på dette når eventuelle reparasjoner og vedlikehold skal utføres.

**Obs**

Hydraulikkolje og smørestoffer som har lekket ut skaper glatte overflater. Hydraulikkolje som har lekket ut må samles i egnede beholdere og kastes iht. gjeldende forskrifter. Rengjør de glatte overflatene før du tar i bruk apparatet.

Generelle merknader

For din egen sikkerhet, og for å beskytte produktet, bør du alltid overholde følgende punkter:

- Bare personer som har gjennomgått opplæring og er godkjente operatører, skal benytte løftebordet.
- Før du begynner å arbeide med løftebordet må du kontrollere betjeningspanelet, og se etter at alle bevegelige deler har frie bevegelsesbaner. Hvis løftebordet er skadet, eller ikke fungerer korrekt, skal det først benyttes etter at det har blitt reparert.
- Hvis det oppstår feilfunksjoner, f.eks. hvis produktet lekker hydraulikkolje, skal arbeidet innstilles og løftebordet sikres mot videre bruk inntil bordet er reparert av godkjent servicetekniker.
- Når du laster på løftebordet, spesielt ved store eller plasskrevende varer, må du passe på at belastningen på bordet fordeles jevnt over flaten, og også sørge for å ikke laste for tungt.
- Pass alltid på at tyngdepunktet til lasten er sentrert. Sørg alltid for at løftebordet står stødig før du benytter det.
- Hvis løftebordet har ekstra tilbehør montert, eller hvis ekstramoduler, også fra andre produsenter, bygges inn i ettertid, må tilhørende bruksanvisninger også etterfølges.
- Hvis det utføres tekniske endringer på produktet, gjelder ikke garantiene lenger, og samsvarserklæringene blir ugyldige.
- Kjør alltid sakte i gang og brems opp sakte. Pålesset gods kan bli ustabil, falle, skli eller rulle ned, bli ødelagt og være en fare for personer i nærheten dersom bordet igangsettes eller bremses opp i rykk og napp.
- Betjening av løftebordet skal kun skje fra dertil tilrettelagt arbeidsplass foran håndtaket. Unngå fareområdet under platen, spesielt sakseområdet, gjennom hele arbeidet med løftebordet. Hvis dette ikke overholdes, kan det oppstå alvorlige skader på grunn av lasten som er løftet.
- Uriktig bruk av løftebordet (på andre måter enn det som beskrives her) kan føre til uhell og/eller skader. Apparatet skal alltid betjenes på foreskrevet måte.
- Det er forbudt å kjøre personer på bordet eller la de stå på det.
- Ikke ta på deler som beveger seg. Du må kun betjene løftebordet via det vannrette håndtaket og betjeningselementene. Når du flytter på løftebordet må du passe på at du ikke kommer med fingrene i åpningene over senkespaken.
- Når du beveger løftebordet må du alltid være oppmerksom på den store massen som er i bevegelse. Denne vekten må du i en nødsituasjon bremse med ren muskelkraft. Bremsveien er tilsvarende lengre, desto høyere lasten er. Ikke brems opp løftebordet for raskt, for ellers kan det lastede godset bli ustabil. Kjør alltid sakte og forutseende.

- Når løftebordet skal flyttes med en kran må du aldri stå under eller i nærheten av den svevende lasten! Hvis mulig skal du alltid holde en avstand på flere meter.
- Reparasjoner skal bare utføres av kvalifisert servicetekniker.
- Hvis løftebordet skal demonteres, må dette gjøres av kvalifisert fagpersonell.
- Sørg for at løftebordet benyttes i et rom som holder angitt driftstemperatur for løftebordet. Benyttes produktet i et rom som er for kaldt eller for varmt, kan dette føre til defekter på produktet, eller operatøren kan få forfrysninger/forbrenninger.
- Slitte eller ødelagte deler kan føre til et for høyt støynivå under betjening slik at du ikke hører eventuelle lyder som tyder på at noe er feil. Bytt ut slitte eller ødelagte deler med en gang.
- Benytt alltid verneutstyr i omgang med produktets drivstoffer. Drivstoffene skal aldri inntas. Pass også på at disse stoffene ikke søles utover gulvet eller påføres maskinen på steder de ikke hører til. Hvis drivstoffene søles utover ved et uhell, må sølet fjernes på en ordentlig måte, for å hindre glatte overflater. Les også databladene som tilhører de forskjellige drivstoffene før du håndterer dem.
- Løftebordet skal bare betjenes av opplært personell. Vær alltid oppmerksom på dine egne fysiske begrensninger. Hver medarbeider som betjener apparatet har sine personlige begrensninger avhengig av omgivelsestemperatur, vekten på varene som skal flyttes, mengde manøvreringsoppdrag, antall og lengde på pausene og egen kondisjon. Følg alltid med på egen form og ta tilstrekkelig med pauser. Uoppmerksomhet og tretthet kan føre til feil som ofte kan få alvorlige konsekvenser.
- Bytt oftere beinet som betjener fotpedalen dersom du bruker løftebordet hyppig. En varig ensidig belastning kan føre til holdningsskader.
- Vær alltid oppmerksom og forsiktig når du betjener apparatet. Hold alltid øye med omgivelsene, og unngå farlige situasjoner, sammenstøt, uhell og nestenuhell ved å håndtere maskinen på en trygg måte.
- Uriktig bruk på underlag som ikke er jevnt eller ordentlig festet, eller som har for liten bæreevne, kan føre til alvorlige uhell og skader. Før manøvrering må du alltid sjekke bakken om den har tilstrekkelig bæreevne (f.eks. heiser, lasteramper, tilhengere) og at den er tilstrekkelig sikret/festet og slik ikke kan skli av/bort ved påkjøring (lasterampe/tilhenger)
- Transporter kun varer som er sikret. Fest varene riktig for å hindre at den sklir unna eller faller ned. Dette gjelder både ved transport av varen og ved arbeider når varen er løftet opp.
- Vær spesielt forsiktig ved transport av bevegelig last (f.eks. væske). Bevegelsesenergi og svingninger som oppstår etter manøvrering, akselerering, bremsing eller gjentatt betjening av pumpen, kan overføres til lasten og føre til lett svinging som kan innvirke på stabiliteten/tyngdepunktet til enheten og slik sette lasten i fare. Til høyere lasten har blitt løftet til større er innvirkningen på stabiliteten til løftebordet.
- Pass alltid på at ingen kroppsdeler på noe tidspunkt er under bordplaten ved håndtering av løftebordet. Når du oppholder deg ved siden av løftebordet under betjening med hevet plate, må du holde en liten sikkerhetsavstand til bordet. Ta aldri under løftebordet eller i heveanordningen. Hvis heveanordningen er blokkert (av f.eks. last som stikker inn i heveanordningen eller ved en feil på heveanordningen), eller hvis en gjenstand befinner seg under bordplaten og hindrer videre arbeid med løftebordet, skal du aldri forsøke å fjerne blokkeringen med hendene eller gripe gjenstanden under bordet med hendene. Ta aldri inn i sakseområder! Benytt aldri makt. Sikre heveanordningen/bordplaten med f.eks. en kran som sørger for at platen ikke faller ukontrollert ned, og benytt en gjenstand som gjør det mulig for deg å fjerne blokkeringen fra sikker avstand, uten å sette deg selv i fare.
- Sørg for at løftebordet ikke utsettes for krefter som virker horisontalt, spesielt når bordplaten er hevet. I denne tilstanden er løftebordet (med og uten last) vesentlig mer ustabil enn i senket tilstand. Ellers kan det komme til velt, skader på varen og fare for liv og helse.
- Når du laster på og av, må du alltid være oppmerksom på totaltyngdepunktet til varene som lastes på. Dersom man laster eller tømmer bordet ujevnt kan tyngdepunktet forskyve seg til en side eller i retning av bordplatekanten, noe som setter stabiliteten til løftebordet i fare. Løftebordet kan lettere velte og ta skade, ødelegge varene eller sette brukeren eller andre i nærheten i fare for å bli skadet. Pass alltid på tyngdepunktet til lasten.
- Ikke benytt løftebordet til å sitte på. Løftebordet er ikke lagt opp for dette og kan velte og bli skadet.
- Flytt helst løftebordet kun når bordplaten er senket. Det er nettopp når det er lastet at løftebordet med hevet bordplate er noe mer ustabil. Dermed øker faren for ulykker. Dersom mulig, senk bordplaten, løsne

parkeringsbremsene, kjør løftebordet til bestemmelsesstedet, utløs parkeringsbremsene og bruk betjeningsspaken for å kjøre bordplaten til ønsket høyde igjen. Dersom mulig bør bordplaten ikke løftes før du er på bestemmelsesstedet. Dersom du flytter løftebordet med hevet bordplate, må du kjøre meget forsiktig og unngå brå manøvrering. Du må aldri heve og senke bordplaten mens hevebordet er i bevegelse.

- Etter at du har flyttet bordet må du alltid sette på parkeringsbremsen på styrehjulene for å sikre løftebordet mot at det begynner å trille. Spesielt når man skal jobbe ved (hevet) løftebordet, må bremsene være utløst for å holde løftebordet i posisjon.
- Løftebordet må kun betjenes via betjeningselementene og det vannrette håndtaket. Flytting skal utføres kun via håndtaket, du må ikke holde i f.eks. siden av rammen eller i selve bordplaten. Ved senking må du være oppmerksom på at du ikke kommer i nærheten av platen med hender eller føtter.
- Ved heving og senking av bordplaten kan apparatet bli ustabil dersom pumpen eller senkespaken betjenes ujevnt. Vær oppmerksom på apparatets svingninger. Ved å betjene løftespaken ofte og kort, kan svingninger forsterke seg mer og mer inntil apparatet og/eller lasten blir ustabil og velter og forårsaker skader eller personskader.
- Vær oppmerksom på styrehjul-effekten når du kjører/manøvrerer med last. Denne oppstår for eksempel når løftebordet har blitt kjørt til bestemmelsesstedet, slik at hjulene da peker "rett fram". Deretter drar man i løftebordet i motsatt retning og hjulene må snu seg med 180°. Siden en stående last generelt sett er mer ustabil, må du ikke manøvrere, dra eller dytte løftebordet for fort, senk alltid bordplaten før det og sjekk alltid styrehjulenes posisjon.
- Ikke sett for tung last på løftebordet. Overhold alltid den tillatte løftekapasiteten. Hvis lastekapasiteten ikke overholdes kan det føre til alvorlige skader.
- Hvis løftebordet ikke benyttes forskriftsmessig, eller hvis det blir endret eller reparert av ukvalifisert personell, eller hvis uekte reservedeler benyttes, kan operatøren bli skadet og det kan oppstå skader på både løftebordet og varene som løftes.
- Bruk kun originale HanseLifter® reservedeler.
- Sikkerhetsinnretningene er der for å beskytte operatøren og apparatet. Forsøk aldri å fjerne eller endre disse.
- Du må aldri prøve å flytte løftebordet dersom en vare har blitt løftet litt. Senk bordplaten ned, kjør løftebordet forskriftsmessig til ønsket bestemmelsessted og løft bordplaten igjen til ønsket høyde.
- Pass alltid på at ingen kroppsdeler på noe tidspunkt er under bordplaten ved håndtering av løftebordet. Dersom du jobber på siden av den hevede bordplaten, overhold sikkerhetsavstanden. Du må aldri gripe inn under platen eller inn i selve løfteanordningen. Dersom du f.eks. har mistet noe under løftebordet, senker du løftebordet og kjører det bort eller du tar en lang nok gjenstand for å fiske fram gjenstanden under løftebordet uten at du utsetter deg selv eller andre for fare.
- Dersom lastens tyngdepunkt forskyver seg for langt i retning bordplatekanten (f. eks. på grunn av for lang last) har apparatet en tendens til å være ustabil i retning av bordplatekanten. Vær alltid oppmerksom på lastens tyngdepunkt og flytt løftebordet kun med senket bordplate.
- Løftebordet ble designet til bruk på jevne og faste underlag og er derfor ikke egnet til bruk på skrånende eller ujevnt underlag.
- Pass alltid på at lastingen blir gjort jevnt og uten dytting, i henhold til forskriftene, ved lasting på hevet løftebord. Sikkerhetsventilen fungerer bare ved heving! Når løftebordet blir lastet over lastekapasiteten etter at bordet er hevet, kan ikke sikkerhetsventilen slå ut. Overlessing av løftebordet kan føre til skader på apparatet og sette deg og andre i nærheten i fare. Benytt aldri sikkerhetsventilen som en indikator for å finne maksimal belastning. Vei alltid varene før de lastes på løftebordet.
- Når bordet senkes skal funksjonen til avlastingsventilen sjekkes regelmessig og ved behov etterjusteres ventilen, for å sakne ned farten på senkingen. Dersom bordet senkes for raskt, er støtdempingen i stampelet noen centimeter og kan derfor være mye større enn dempingen i en vanlig last. Dette vil påføre løftebordet skader og til slutt vil apparatet bli defekt. Forsiktig! Dersom denne advarselen ikke hensyntas, kan det føre til personskader eller materielle skader.
- Flytt alltid på sikkerhetsarmen, den som ligger på siden av saksen, når bordplaten er hevet for slik å sikre at bordplaten ikke senker seg utilsiktet.

Generelle sikkerhetsmerknader

Ved bruk av tekniske apparater vil det alltid være en viss restfare, selv om alle forskrifter og anvisninger overholdes. Dette er framhevet i de enkelte kapitlene.
Retningslinjer og forskrifter

Vær oppmerksom på følgende merknader for en riktig og forskriftsmessig bruk av dette apparatet:

- Brukeren av løftebordet må få adekvat opplæring av sin overordnet når det gjelder bruk av kjøretøyet.
- Brukeren må ha lest og forstått bruksanvisningen.

Alle nasjonale forskrifter og retningslinjer som gjelder for dette apparatet skal overholdes.

Operatør

For å betjene løftebordet må operatøren være både mentalt og fysisk egnet.

Kontroll

Iht. den tyske forskriften BGV D 27 §39 skal løftebordet kontrolleres en gang i året av en autorisert person i samsvar med "grunnprinsippene for kontroll av transportmidler" utstedt av yrkesforsikringen. Det skal skrives en kontrollrapport, og denne skal innføres i kontrollboken.

Tekniske endringer

Enhver endring eller manipulering på apparatet og de påmonterte anordningene er forbudt. Dersom noe endres på apparatet bortfaller samsvarserklæringen.

Dersom du har spørsmål til tilleggsutstyr, vennligst ta kontakt med forhandleren der du har kjøpt tilleggsutstyret eller rådfør deg med forhandleren der du kjøpte din HanseLifter.

HanseLifter er selvfølgelig også tilgjengelig for spørsmål.

HanseLifter®
GESUTRA GmbH
Straubinger Str. 20
28219 Bremen
0049 (0)421 33 63 62 00
www.hanselifter.de

Originaldeler og tilbehør

Bruk kun HanseLifter originale reservedeler til ditt HanseLifter apparat. Påmontering av reservedeler og tilbehør fra andre produsenter er ikke utprøvet og godkjent av oss og kan derfor ha en negativ innflytelse på egenskapene til løftebordet. Skader som oppstår som følge av montering av deler og annet tilbehør som ikke er originalt, kan ikke HanseLifter stilles til ansvar for. I tillegg opphører alle garantier hvis reservedeler eller tilbehør fra tredjepart bygges inn på eget initiativ.

Generell beskrivelse

Løftebord med sakseløft betjenes hydraulisk / manuelt og er ment til transport av varer.

Lasten løftes ved hjelp av en hydraulikkpumpe. Selve pumpen betjenes med foten via fotpedalen. På grunn av det store utvekslingsforholdet fra spaken mellom pedalen og hydraulikkpumpen, er det mulig med relativt liten kraftinnsats å løfte store laster.

Transporten av last skjer kun ved å trekke eller dytte håndtaket. Bremsing av løftebordet skjer med muskelkraft. For å sikre bordet mot utilsiktet rulling, er det montert parkeringsbremsen.

Lastemerknader

Lastfordeling

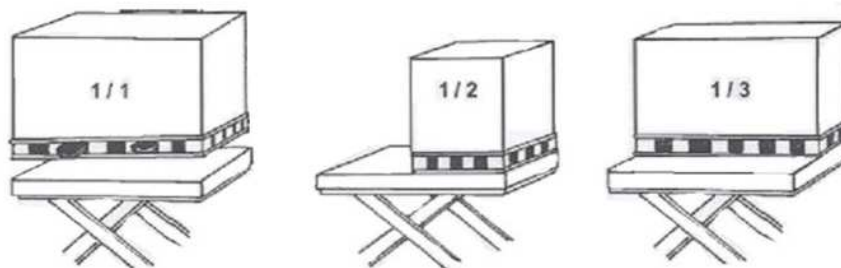

Bilde 1 Fordeling av lasten

- 1/1 Den fulle bærelasten nås kun ved flat last.
- 1/2 Dersom lasten kun dekker halvparten på langs, blir kun den halve bæreevnen gitt.
- 1/3 Dersom lasten kun dekker halvparten av bordplaten på siden, er kun en tredjedel av bærelasten tilstede.

Lastens tyngdepunkt

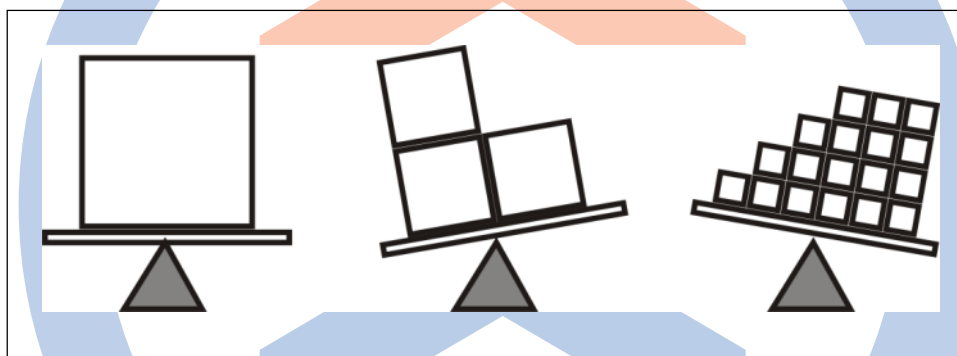

Bilde 2 Lastens tyngdepunkt

Når du laster på må du alltid være oppmerksom på lastens tyngdepunkt. Lasting fra siden skal helst unngås. Dersom det ikke kan unngås, vær oppmerksom på den reduserte bæreevnen.



		<i>HanselLifter</i>										
Egenskaper Distinguishing mark	1.1	Produsent (forkortelse) Manufacturer (abbreviation)									1.1	
	1.2	Produsentens benevnelse Manufacturer's type designation		SPA 150	SPA 300	SPA 500	SPA800	SPA1000	SPA1500	SPB 500	SPAG 200	1.2
	1.4	Betjening: Hånd, gange, stående, sittende, ordreplukker Operator type: hand, pedestrian, standing, seated, order-picker		Hånd	Hånd	Hånd	Hånd	Hånd	Hånd	Hånd	Hånd	1.4
	1.5	Bæreevne / last Load capacity/rated load	Q (kg)	150	300	500	800	1000	1500	500	200	1.5
	1.9	Akselavstand Wheelbase	y (mm)	640	750	750	1030	1060	1160	1140	860	1.9
Vekt Weight	2.1	Egenvekt Service weight	kg	48	95	90	120	121	143	138	73	2.1
Hjul, understell Tyres, chassis	3.1	Dekk: Helgummi, superelastisk, luftfylt, polyuretan Tyres: solid rubber, superelastic, pneumatic, polyurethane		Polyuretan polyurethane	Polyuretan polyurethane	Polyuretan polyurethane	Polyuretan polyurethane	Polyuretan polyurethane	Polyuretan polyurethane	Polyuretan polyurethane	Gummi Rubber	3.1
		Dekkstørrelse Tyre size		100x30	127x40	127x40	150x40	150x40	150x40	130x35	200x40	
	3.5	Hjul, antall foran/bak (x=drevet) Wheels, number front rear (x = driven wheels)		2/2	2/2	2/2	2/2	2/2	2/2	2/2	2/2	3.5
	3.6	Sporvidde, foran Tread, front	b ₁₀ (mm)	320	370	370	460	460	580	650	510	3.6
	3.7	Sporvidde, bak Tread, rear	b ₁₁ (mm)	310	350	350	460	460	520	620	510	3.7
Grunnmål Dimensions		Høyde håndtak Height of handle	(mm)	935	970	970	990	950	950	950	1055	
	4.4	Løft Lift	h ₃ (mm)	525	560	560	580	620	580	590	680	4.4
		Bordhøyde ved maks. løft Height of loading surface at max. lift		750	900	900	1000	1000	1000	900	1010	
	4.15	Høyde, senket stilling Height, lowered	h ₁₃ (mm)	225	340	340	420	380	420	310	330	4.15
	04:16	Lengden til lasteflaten Length of loading surface	mm	740	855	855	1000	1020	1220	1600	1000	04:16
	04:18	Bredde på lasteflate Width of loading surface	mm	450	500	500	510	510	600	800	500	04:18
		Dybde på bordplate Thickness of loading surface		35	50	50	55	60	60	50	35	
	04:19	Total lengde Overall length	l ₁ (mm)	1000	1165	1165	1330	1330	1500	1820	1180	04:19
	04:21	Total bredde Overall width	b ₁ (mm)	450	500	500	575	610	700	800	620	04:21
Ytelsesdata Performance data		Bakkeklaring Ground clearance	(mm)	25	70	70	80	70	75	30	140	
		Løft per pedaltrykk Lift per pedal-operation	mm	30	15	15	15	15	15	25	70	
		Trykk med dragstang til maks. løft Draw bar-pulls to max. lift		20	32	40	40	45	45	25	10	
	Senkehastighet med/uten last Low ering speed, laden/unladen		kan justeres controllable	kan justeres controllable	kan justeres controllable	kan justeres controllable	kan justeres controllable	kan justeres controllable	kan justeres controllable	kan justeres controllable		



Bremser SPA150, 300, 500 og SPB500

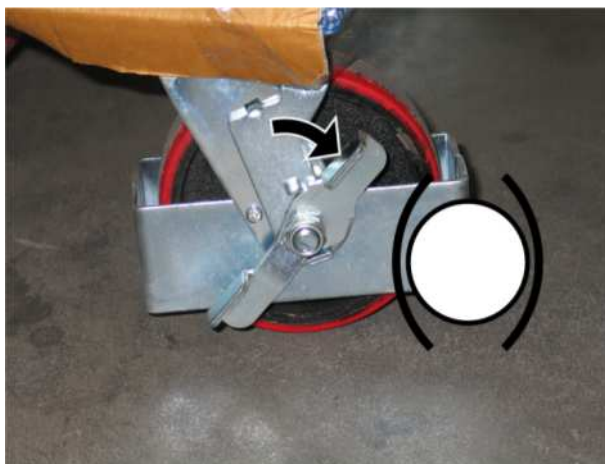

Bilde 3 aktivere bremsen

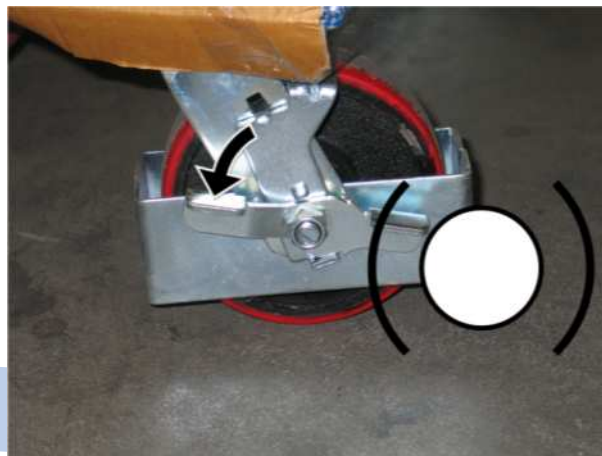

Bilde 4 løsne bremsen

Bremser SPA800, 1000, 1500

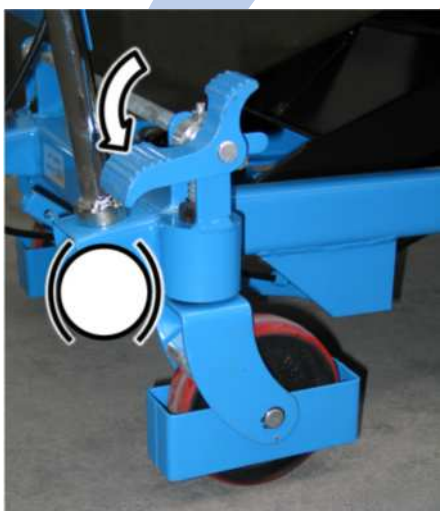

Bilde 5 aktivere bremsen



Bilde 6 løsne bremsen

Bremser SPAG200



Bilde 7 aktivere bremsen



Bilde 8 løsne bremsen

Heving alle modeller

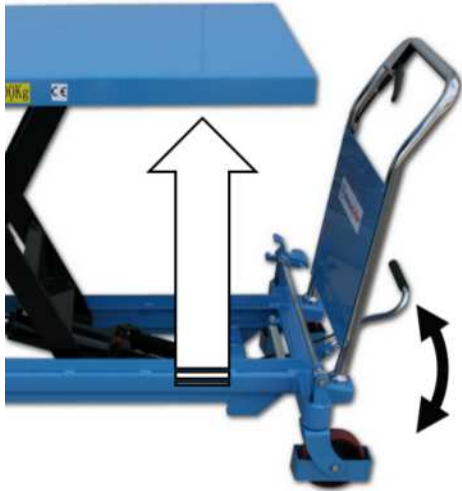

Bilde 9 Heving

Bruk fotpedalen som vist for å heve bordplaten.

Senking alle modeller

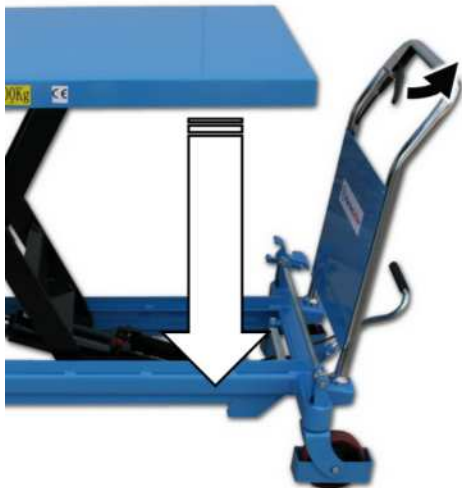

Bilde 10 Senking

Bruk fotpedalen som vist for å senke bordplaten.

Senkesikring SPA150, 300, 500, SPB500, SPAG



Bilde 11 Senkesikring

For vedlikehold eller reparasjon skal senkesikringen settes i posisjon som vist. Sjekk at begge sider har blitt omkoblet og at begge senkesikringer har gått i lås.

Senkesikring SPA800, 1000, 1500



Bilde 12 Sikringsbøyle

For vedlikehold eller reparasjon skal senkesikringen settes i posisjon som vist. Sjekk at begge sider har blitt omkoblet og at begge senkesikringer har gått i lås.

Problemer og løsningsforslag

Feil	Årsak	Løsning
Løftebordet kan ikke løfte eller ønsket løftehøyde nås ikke	1) Ventilen (27) er tilsmusset. 2) For lite hydraulikkolje	1) Rengjør ventilen nr. (27) 2) Fyll på hydraulikkolje inntil underkanten av påfyllingsstussen
Løftebordet kan løftes, men synker ned igjen	1) Ventilen (27) er tilsmusset 2) Overtrykksventilen (20) er stilt inn feil	1) Rengjør ventilhullet 2) Demonter ventilen (20) og rengjør den / juster den med en skrutrekker.
Bordplaten kan ikke senkes	1) Vaieren er for lang 2) Overtrykksventilen er stilt inn feil	1) Etterstram vaieren ved å løsne mutteren på L-stykke (48) og etterjustere skruen 2) Demonter ventilen (20) og rengjør den / juster den med en skrutrekker
Olje tyter ut ved overtrykksventilen	O-ringene (21) på overtrykksventilen er ødelagt	Skift ut O-ringene

Tabell 1 Problemløsninger

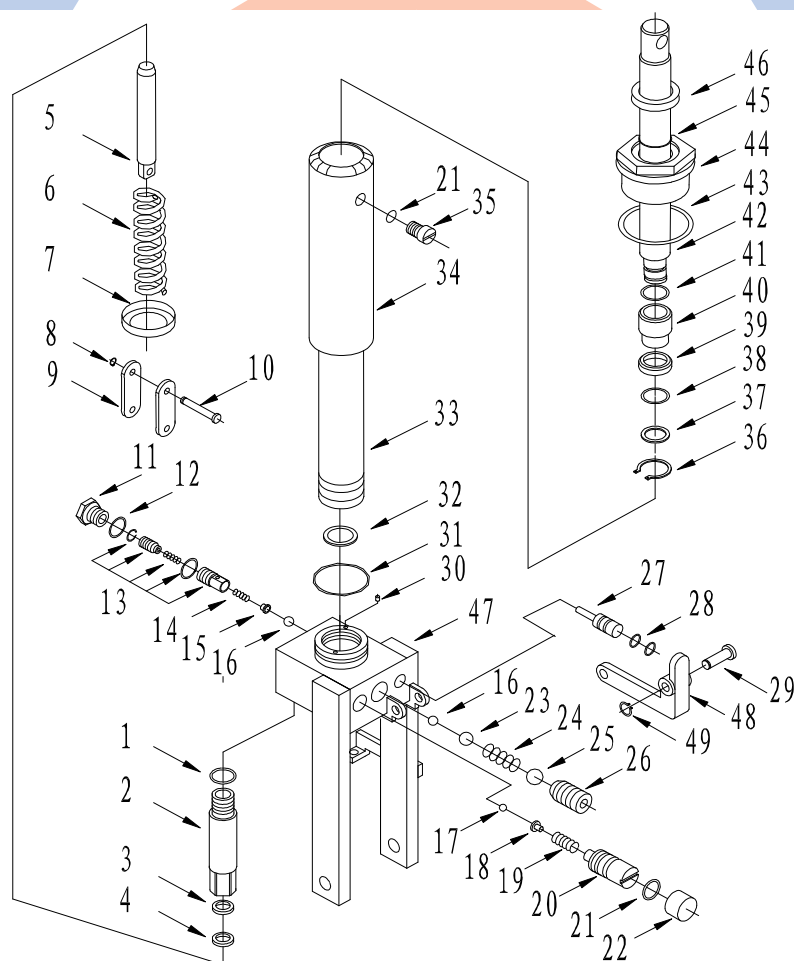

Bilde 13 Hydraulikken

Hydraulikkolje

Olje i standard kvalitet bør brukes ved -5 til +40 °C og den spesielle lavtemperaturoljen ved en omgivelsestemperatur på -35 til +5 °C.

Navn	Betegning, kode	Anbefaling fra HanseLifter	Mengde
Hydraulikkolje	L-HM32	Liftol HYSTAR 32	1000ml
	L-HV32	Liftol HYCOLD 32 ved svært kalde omgivelser	

Tabell 2 Hydraulikkolje

Garanti

Originaldeler og tilbehør

Bruk kun HanseLifter[®] originale reservedeler til ditt HanseLifter[®] løftebord. Innbygging av reservedeler og tilbehør fra andre produsenter er ikke kontrollert og godkjent av oss, og kan derfor virke negativt inn på egenskapene til løftebordet. HanseLifter er ikke ansvarlig for skader som oppstår som følge av innbygging av deler og tilbehør som ikke er originale. I tillegg opphører alle garantier hvis reservedeler eller tilbehør fra tredjepart bygges inn på eget initiativ.

Benytt utelukkende HanseLifter[®]  produkter.





HanseLifter®
GESUTRA GmbH
Straubinger Str. 20
D-28219 Bremen
TYSKLAND
0049 (0)421 33 63 62 00
www.hanselifter.de



HanseLifter®

Gebruikshandleiding - Vertaling van die oorspronklike – SPA - / SPB - / SPAG – Serie

Model SPA150, 300, 500, 800, 1000, 1500
SPB500, SPAG200



HanseLifter®
GESUTRA GmbH
Straubinger Str. 20
D-28219 Bremen
GERMANY
0049 (0)421 33 63 62 00
www.hanselifter.de

Ver.: 1:00
Versie: 24-3-2015

Inhoudsopgave

Inhoudsopgave	2
EG-conformiteitsverklaring	3
Legende	3
Algemene veiligheidsinstructies	4
Gevareninstructies	4
Algemene aanwijzingen	5
Algemene veiligheidsinstructies	8
<i>Gebruiker</i>	8
<i>Controles</i>	8
<i>Technische wijzigingen</i>	8
<i>Originele onderdelen en toebehoren</i>	8
Algemene beschrijving	8
Ladingsinstructies	9
<i>Lastverdeling</i>	9
<i>Lastzwaartepunt</i>	9
Technische gegevens	10
Remmen SPA150, 300, 500 und SPB500	11
Remmen SPA800, 1000, 1500	11
Remmen SPAG200	11
Heffen alle modellen	12
Neerlaten alle modellen	12
Neerlaatbeveiliging SPA150, 300, 500, SPB500, SPAG	13
Neerlaatbeveiliging SPA800, 1000, 1500	13
Mogelijke problemen en probleemoplossingen	14
<i>Hydraulische olie</i>	15
Garantie	15
Originele onderdelen en toebehoren	15

Voorwoord

Hartelijk dank voor het aankopen van een heftafel van het merk HanseLifter[®].

Deze gebruikshandleiding beschrijft hoe u de heftafel correct gebruikt. Het legt u de veilige hantering uit en toont u hoe u het apparaat correct onderhoudt en verzorgt. Iedereen die met de heftafel te maken heeft (gebruiker, servicemedewerker, veiligheidscontroleur, enz.), moet deze gebruikshandleiding hebben gelezen en begrepen. Enkel zo kunt u de HanseLifter[®] - heftafel ten volle benutten.

Als u na het lezen van deze gebruiksaanwijzing nog vragen hebt, neemt u contact op met uw dealer of met ons.

HanseLifter[®] – Straubinger Str. 20 – 28219 Bremen

Door de voortdurende herbewerking van design en techniek kan het gebeuren dat er verschillen zijn tussen de beschrijvingen en de in de heftafel ingebouwde onderdelen. Ook op basis van speciale klantenwensen kunnen ingebouwde onderdelen afwijkingen vertonen. Als dit het geval zou zijn, neem dan met ons contact op.

EG-conformiteitsverklaring



HanseLifter®

Straubinger Straße 20
28219 Bremen
Germany

Hiermee verklaren we dat de module van

Omschrijving: HanseLifter schaarheftafel

Machinetype: SPA150, SPA300, SPA500, SPA800, SPA1000, SPA1500
SPB500
SPAG200

Voldoet aan onderstaande Europese richtlijnen en geharmoniseerde normen, die voor de onderstaande uitgavedatum, telkens met hun actuele wijzigingen, geldig waren.

2006/42/EG Machinerichtlijn
1907/2006/EG REACH

De gebruikte vloeibare substanties in ons product zijn geïntegreerd gebonden zodat de substanties bij bepaald gebruik niet worden vrijgegeven. Zo vallen onze producten onder art. 7 (2) en zijn niet onderhevig aan de registratieplicht volgens art. 6 of 7 (1).

Toegepaste geharmoniseerde normen

DIN EN ISO 12100:2011 Veiligheid van machines
EN 1570/A1:2004-10 Veiligheidseisen voor heftafels



Gevolmachtigde documentatie:
Hardy Klapproth
Straubinger Straße 20
28219 Bremen

Bremen, maart 2015

Zaakvoerders: Dr. J. Lührs

Legende

De hieronder vermelde symbolen worden in deze gebruiksaanwijzing gebruikt om u alert te maken op gevaren, bijzonderheden en veiligheidsvoorschriften.



Opgelet, waarschuwing, gevaren, veiligheidsinstructie

Dit symbool geeft aan dat er gevaar bestaat. Het gevaar is met een overeenkomstig symbool weergegeven, dat in de bijbehorende tekst nader wordt toegelicht.



Instructie

Dit symbool wijst u op bijzonderheden van de machine. Eveneens zijn tips en instructies aangegeven die het prestatievermogen van de machine verhogen of de levensduur verlengen.



Beschermende kleding, veiligheidsmaatregelen

Dit symbool wijst u op bijzondere veiligheidsuitrusting die u nodig hebt als u omgaat met de machine.

Algemene veiligheidsinstructies

Let bij alle werkzaamheden aan het toestel op de voorschriften voor de werkveiligheid. Denk eraan dat er extra veiligheidsbepalingen in uw bedrijf kunnen zijn die moeten worden nagekomen.

1. Voor zover niet anders opgegeven, geldt bij alle schroeven een vastheid van 8.8.
2. Bij alle aanhaalmomenten richt u zich naar de algemene geldige waarden.
3. Het gebruik van andere bedrijfsstoffen als de hier vermelde, mag niet plaatsvinden. Bij vragen neemt u contact op HanseLifter®.
4. Draag tijdens de werkzaamheid overeenkomstige beschermende kleding.
5. Let bij de bedrijfsstoffen op de overeenkomstige veiligheidsgegevensbladen. Deze ontvangt u bij de veiligheidsverantwoordelijke van uw firma.

Gevareninstructies



Opgelet

Reparaties mogen enkel door opgeleid vakpersoneel gebeuren. Neem bij twijfel contact op met HanseLifter®. Daar kan een competente vakwerplaats in uw buurt genoemd worden.



Opgelet

In enkele componenten kan het door voorgespannen veren, restdrukken of resten van bedrijfsstoffen komen tot verhoogde gevaren bij de werkzaamheid. Licht u voor het onderhoud resp. reparatie voldoende in over mogelijke gevaren.



Opgelet

Enkele bedrijfsstoffen vormen een gevaar voor gezondheid en milieu. Let bij de bedrijfsstoffen op de overeenkomstige veiligheidsgegevensbladen. Deze ontvangt u bij de veiligheidsverantwoordelijke van uw firma.



Opgelet

Door het verwijderen van veiligheidsafdekkingen kunnen potentiële gevarenplaatsen worden blootgelegd. Als u veiligheidsafdekkingen verwijdert, monteer ze dan na de werkzaamheid opnieuw.



Opgelet

Op basis van de robuuste bouwwijze kunnen componenten zeer zwaar zijn. Let hierop bij eventueel uit te voeren reparaties of onderhoudswerken.



Opgelet

Lekkende hydraulische olie en smeervetten veroorzaken glibberige oppervlakken. Vang lekkende hydraulische olie in geschikte vaten op en verwijder deze deskundig. Reinig glibberige oppervlakken voor gebruik van het toestel.

Algemene aanwijzingen

Om u en het apparaat veiligheid te verzekeren, moeten de onderstaande punten absoluut worden gerespecteerd:

- enkel geschoolde en bevoegde personen hebben toestemming om de heftafel te bedienen.
- Alvorens u met het werk begint, controleert u alle bedieningselementen en bewegende onderdelen op soepelheid. Is er ergens iets beschadigd of zijn er om een of andere reden klachten, dan mag de heftafel pas opnieuw worden gebruikt als deze reglementair werd hersteld.
- Zodra storingen resp. foutieve functies optreden, de heftafel bijvoorbeeld hydraulische olie verliest, stopt u de werkzaamheden, beveiligd u de heftafel tegen het onbevoegd gebruiken en laat u de heftafel door overeenkomstig opgeleid service-personeel repareren.
- Als u goederen op de heftafel laadt, let u er in het bijzonder bij grote/volumineuze goederen op dat u deze gelijkmatig laadt en niet overlaadt.
- Let daarbij altijd op het zwaartepunt van de lading. Verzeker bij de werkzaamheden steeds dat de veilige stand van de heftafel gegarandeerd is.
- Heeft het apparaat extra aangebouwde apparaten of andere achteraf aangebrachte uitrustingskenmerken, ook door andere fabrikanten, dan moet bijkomend worden gelet op de bijbehorende gebruikersaanwijzing van de betreffende fabrikant.
- Bij technische wijzigingen aan het apparaat, verliest dit alle aanspraken op garantie en de conformiteitsverklaring wordt ongeldig.
- Versnel en rem langzaam. Geladen goederen kunnen door het met schokken starten en remmen instabiel worden, naar beneden vallen, - glijden of - rollen en u of personen in de omgeving in gevaar brengen.
- Bedien de heftafel enkel vanuit de daarvoor voorziene werkplaats voor de handgreep. Vermijd de gevarezone onder de plaat in het bereik van de schaar gedurende de werkzaamheden met het apparaat. Bij het niet naleven kan het door de verhoogde belasting komen tot ernstige letsels.
- Ondeskundig gebruik van de heftafel (anders dan hier beschreven) kan leiden tot ongevallen en/of letsels. Houd u altijd aan de voorgeschreven werkwijze.
- Het is verboden personen mee te nemen of op de plaat te laten staan.
- Raak geen bewegende onderdelen aan. Bedien de heftafel enkel via de horizontale handgreep en de bedieningselementen. Let er bij het besturen van de heftafel op, niet met de vingers in de gleuf boven de aftaphendel te steken
- Let bij het besturen van de heftafel steeds op de hoge massa die zich in beweging bevindt. Dit gewicht moet u in geval van nood met louter spierkracht afremmen. De remweg is overeenkomstig langer, des te

hoger de lading is. Rem de heftafel niet te haastig af zodat de geladen goederen niet instabiel worden. Rijd steeds langzaam en vooruitziend.

- Ga met het optillen van de heftafel met een kraan nooit onder of in de buurt van de zwevende last staan! Houd indien mogelijk steeds een afstand van enkele meters.
- Laat herstellingen enkel uitvoeren door gekwalificeerd vakpersoneel.
- Wordt de heftafel aan het einde van de diensttijd gedemonteerd, dan laat u dit enkel uitvoeren door gekwalificeerd vakpersoneel.
- Let op de temperatuurzone van het apparaat. Het gebruik op te warme of te koude plaatsen kan in de ergste gevallen leiden tot defecten aan het apparaat en bij de gebruiker tot onderkoelingen/bevriezingen of verbrandingen/huidirritaties.
- Versleten of defecte onderdelen kunnen leiden tot een verhoogde geluidsbelasting en zo tot een vermindering van het gehoor. Vervang tijdig versleten of defecte onderdelen.
- Let er bij de omgang met de bedrijfsstoffen steeds op om geschikte beschermende kleding te dragen. Neem de bedrijfsstoffen nooit in en let erop dat deze stoffen niet op de bodem of op plaatsen van het apparaat komen waar ze niet niet mogen zijn. Als dit toch gebeurt, verwijder deze dan reglementair zodat er geen glibberige oppervlakken ontstaan. Lees bij de omgang met bedrijfsstoffen ook het veiligheidsdatablad bij de betreffende bedrijfsstof.
- Enkel lichamelijk en geestelijk bevoegde personen mogen de heftafel bedienen. Let steeds op uw lichamelijke grenzen. Naar gelang omgevingstemperatuur, gewicht van de te bewegen goederen, aantal rijopdrachten, aantal en lengte van de pauzes en eigen conditie, zijn voor elke werknemer individuele grenzen gesteld. Let steeds op uw toestand en las voldoende pauzes in. Onopmerkzaamheid en vermoeidheidsverschijnselen leiden gemakkelijk tot fouten met mogelijk ernstige gevolgen.
- Wissel bij frequent gebruik van de heftafel vaker van been waarme u de voetpedaal bedient. Een permanente eenzijdige belasting kan leiden tot schade.
- Wees bij werkzaamheden met het apparaat steeds alert en voorzichtig. Let op uw omgeving en vermijd gevaarlijke situaties, botsingen, ongevallen en bijna-ongevallen door een bedachtzame hantering van het apparaat.
- Ondeskundig gebruik op een ondergrond die oneffen of onbevestigd is of te geringe draagkracht vertoont, kan leiden tot ernstige ongevallen of letstels. Controleer voor het besturen steeds de ondergrond. Deze moet over een voldoende draagkracht beschikken (bv. liften, laadplatformen, aanhangers) en moet voldoende worden beveiligd/bevestigd zodat deze niet tijdens het rijden kan wegglijden (laadplatform/aanhanger)
- Vervoer enkel beveiligde goederen. Fixeer de goederen reglementair om ze te beschermen tegen wegglijden of het naar beneden vallen. Dit geldt tijdens het rijden van de goederen net zozeer als bij werkzaamheden aan opgetilde lasten.
- Wees bijzonder voorzichtig tijdens het transport van bewegende lading (bv. vloeistoffen). Bewegingsenergie en trillingen die door manoeuvreren, versnellen, afremmen of meervoudige pompbedieningen op de lading worden overgedragen, kunnen lichtjes toenemen en de stabiliteit/veilige stand van het apparaat en lading bedreigen. Hoe hoger de lading werd opgetild, des te sterker is de invloed op de stabiliteit van de heftafel.
- Let er bij de omgang met de heftafel steeds op om niet met lichaamsdelen onder de tafelplaat te geraken. Als u zijdelings aan de opgetilde tafelpaalt werkt, houd er dan een kleine veilige afstand tussen. Grijp nooit onder de heftafel of in de hefinrichting. Als de hefinrichting geblokkeerd is (bijv. door lading die in de hefinrichting uitsteekt, een foute positie/foutieve functie van de hefinrichting of een defect) of zich een voorwerp onder de tafelplaat bevindt, die het verder werken met het apparaat verhindert, mag u nooit proberen de blokkade met de hand los te maken resp. de voorwerpen aan te raken. Kom nooit aan de schaarposities! Gebruik geen geweld. Beveilig de hefinrichting/de tafelplaat bijvoorbeeld met een kraan tegen het ongewild neerlaten en neem een voorwerp waarmee het toegestaan is om de blokkage van op veilige afstand te verwijderen, zonder zelf in gevaar te komen.
- Let erop dat de heftafel niet aan zijdelingse krachten is blootgesteld, in het bijzonder als de tafelplaat zich in opgetilde toestand bevindt. In deze toestand is de heftafel (met en zonder lading) wezenlijk onstabiel dan in neergelaten toestand. Het omkantelen, beschadigde goederen en gevaar voor lichaam en leven kan het gevolg zijn.

- Let bij het laden en ontladen steeds op het zwaartepunt van de geladen goederen. Door ongelijkmatig laden of ontladen kan het zwaartepunt zich verschuiven naar één zijde of in de richting van het uiteinde van de tafelplaat, wat de stabiliteit van de heftafel bedreigt. De heftafel kan licht omkantelen en schade veroorzaken, goederen beschadigen of de gebruiker of omstaanders bedreigen en verwonden. Let steeds op het zwaartepunt van de belasting.
- Gebruik de heftafel nooit om op te zitten! De heftafel is hiervoor niet bestemd en kan kantelen en u verwonden.
- Bedien de heftafel indien mogelijk steeds met neergelaten tafelplaat. Zelfs met lading is de heftafel met opgetilde tafelplaat wat instabieler. Het gevaar op een ongeval is zo hoger. Laat indien mogelijk de tafelplaat neer, activeer de blokkeerremmen, rijd de heftafel naar de bestemde locatie, bedien de blokkeerremmen en gebruik de bedieningshendel om de tafelplaat opnieuw op gewenste hoogte te brengen. Til de tafelplaat indien mogelijk pas op als u op de bestemming bent. Als de heftafel met opgetilde tafelplaat wordt bestuurd, rijd uiterst voorzichtig en vermijd schokkende bewegingen. Til de tafelploaten nooit op en neer terwijl de heftafel zich in beweging bevindt.
- Bedien na het besturen steeds de blokkeerremmen aan de stuurwielen zodat de heftafel niet kan weggrollen. Zelfs als aan de (opgetilde) heftafel moet worden gewerkt, moeten de remmen bediend zijn om de heftafel in positie te houden.
- Bedien de heftafel enkel via de bedieningselementen en de horizontale fixatiegreep. Het besturen vindt enkel plaats via de fixatiegreep, raak daarbij bijvoorbeeld de zijkant van het frame of de tafelplaat in het algemeen niet aan. Let er bij het neerlaten op om niet met handen of voeten in de buurt van de plaat te komen.
- Tijdens het optillen en neerlaten van de tafelplaat kan het apparaat door te onregelmatige bediening van de pomp of aftaphendel instabiel worden. Let op de trilling van het apparaat. Door frequent, kort bedienen van de hefhendel, kan de trilling steeds verder toenemen tot het apparaat en/of lading instabiel worden en omvallen en schade of letsels veroorzaken.
- Let tijdens het rijden/manoeuvreren met geladen last op het castor-effect van de stuurwielen. Dit treedt bijvoorbeeld op als de heftafel op zijn bestemmingslocatie werd geschoven, de wielen 'rechtuit' wijzen en dan de heftafel getrokken wordt en de wielen met 180° draaien. Aangezien een opgetilde lading in principe minder stabiel is, manoeuvreert, trekt en schuift u de heftafel niet te snel, steeds met neergelaten tafelplaat en let u steeds op de positie van de stuurwielen.
- Overbelast het toestel niet. Let op het toegestane draagvermogen. Niet-naleving kan leiden tot ernstige schade.
- Als de heftafel niet volgens de voorschriften wordt gebruikt, gemanipuleerd of niet deskundig wordt onderhouden of foute reserveonderdelen worden gebruikt, kunnen letsels van de gebruiker en schade aan het apparaat en goederen ontstaan.
- Gebruik enkel originele HanseLifter® reserveonderdelen.
- Veiligheidsinrichtingen dienen steeds ter bescherming van de gebruiker en het apparaat - probeer nooit deze buiten werking te stellen of te manipuleren.
- Probeer nooit de heftafel te verrijden als er artikelen worden opgetild. Laatg de tafelplaat neer, verrijd deze reglementair naar de gewenste bestemmingslocatie en til de tafelplaat opnieuw op de gewenste hoogte.
- Let er bij de omgang met de heftafel steeds op om niet met lichaamsdelen onder de tafelplaat te geraken. Als u zijdelings aan de opgetilde tafelpaalt werkt, houd dan een veilige afstand. Grijp nooit onder de plaat of in de hefinrichting. Als bijvoorbeeld voorwerpen onder heftafel zijn gevallen, laat de heftafel neer en rijd deze weg, of neem een voorwerp dat lang genoeg is om de voorwerpen van onder de heftafel te halen zonder zichzelf of personen in de buurt in gevaar te brengen.
- Als het lastzwaartepunt te ver richting het uiteinde van de tafelplaat verschuift (bijvoorbeeld door te lange lading) neigt het apparaat voor instabiliteit richting uiteinde van de plaat. Let steeds op het lastzwaartepunt en vervoer de heftafel enkel met neergelaten tafelplaat
- De heftafel werd ontworpen voor effen, vaste ondergrond en is daarom ongeschikt voor oneffen ondergronden.
- Let er bij het laden van een opgetilde heftafel op dat de lading stootvrij, gelijkmatig en met naleving van de voorgeschreven hoogste belasting wordt geladen. De veiligheidsklep werkt enkel bij het optillen! Als de heftafel na het optillen boven het toegestane laadgewicht werd geladen, dan kan de veiligheidsklep niet

worden geactiveerd. Een overbelasting van de hefwagen kan leiden tot schade aan het apparaat en u en omstaanders in gevaar brengen. Gebruik de veiligheidsklep nooit voor het "wegen" resp. als indicator voor de maximale belading. Weeg de goederen steeds alvorens u ze op de heftafel laadt.

- Tijdens het neerlaten moet de functie van de ontlastingsklep regelmatig worden gecontroleerd en de klep evt. worden ingesteld om het neerlaten te verlangsamen. In geval van een te snel neerlaten bedraagt de stootdemping van de zuiger enkele centimeters en kan zo aanzienlijk groter zijn dan de demping bij een gewone lading. Dit leidt tot een beschadiging van de heftafel en ten laatste tot het uitvallen van het apparaat. Opgelet! De niet-naleving van deze waarschuwing kan leiden tot schade aan personen of voorwerpen.
- Plaats steeds de veiligheidsarm, zijdelings aan de schaar bevestigd, als u de tafelplaat wilt optillen om de plaat te beschermen tegen het ongewild neerlaten.

Algemene veiligheidsinstructies

Bij de omgang met technische apparaten kunnen ondanks het respecteren en naleven van alle bepalingen en voorschriften restgevaaren optreden. Deze zijn in de afzonderlijke hoofdstukken speciaal vermeld.
Richtlijnen en voorschriften

Let op de onderstaande aanwijzingen om uw vloertransportmiddel reglementair en deskundig te gebruiken:

- De gebruiker van de schaarheftafel moet reglementair door zijn chef worden opgeleid in het gebruik van het voertuig.
- De gebruiker moet de gebruikshandleiding hebben gelezen en begrepen.

Verder moeten overeenkomstige nationale voorschriften en bepalingen worden gerespecteerd.

Gebruiker

Voor het gebruiken van de schaarheftafel moet de gebruiker geestelijk alsook lichamelijk geschikt zijn.

Controles

Overeenkomstig de BGV D 27 §39 moet de schaarheftafel eenmaal per jaar door een bevoegde persoon volgens de 'Basisbepalingen voor controle van vloertransporttuigen' van het hoofd van de Duitse commerciële beroepsorganisaties worden gecontroleerd. Over de controle moet een protocol worden opgesteld en in het testboek worden ingevoerd.

Technische wijzigingen

Elke wijziging of manipulatie aan het apparaat en aan de gemonteerde inrichtingen is verboden. Door wijzigingen aan het apparaat vervalt de conformiteitsverklaring.

Als u vragen hebt omtrent extra aanbouwapparaten, neem dan contact op met uw dealer bij wie u het bijkomende apparaat hebt gekocht en raadpleeg de dealer van wie u uw HanseLifter apparaat ontvangen hebt.

HanseLifter staan u vanzelfsprekend eveneens ter beschikking.

HanseLifter®
GESUTRA GmbH
Straubinger Str. 20
28219 Bremen
0049 (0)421 33 63 62 00
www.hanselifter.de

Originele onderdelen en toebehoren

Gebruik voor uw HanseLifter apparaat enkel originele onderdelen van HanseLifter. De montage van reserveonderdelen en toebehoren van andere fabrikanten is niet door ons gecontroleerd en vrijgegeven en kan daarom de eigenschappen van het schaarheftafel negatief beïnvloeden. Voor schade die door de montage van niet originele onderdelen en toebehoren ontstaat, is elke aansprakelijkheid voor de fabrikant uitgesloten. Verder vervalt de garantie als reserveonderdelen of toebehoren van derden zelf worden gemonteerd.

Algemene beschrijving

De schaarheftafels zijn hydraulisch/manueel bediende heftafels voor het transporteren van goederen.

De last wordt aan de hand van een hydraulische pomp opgetild, waarbij de pomp met de voet via het voetpedaal wordt bediend. Door de hoge overbrengingsverhouding van de pedaal en hydraulische pomp is het mogelijk om met relatief geringe krachten hoge lasten op te tillen.

Het transporteren van de last gebeurt enkel door trekken en schuiven aan de handgreep. Afremmen van de heftafel gebeurt enkel door spierkracht. Ter beveiliging tegen onvoorzien weggrollen zijn blokkeerremmen aangebracht.

Ladingsinstructies

Lastverdeling

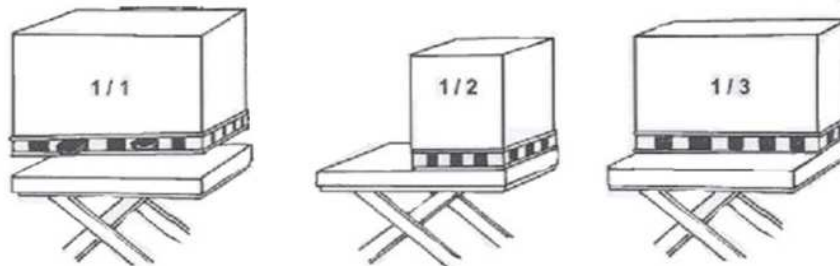

Afbeelding 1 Lastverdeling

- **1/1** De volledige draaglast is enkel te bereiken bij oppervlaktelast.
- **1/2** Als de lading slechts de helft aan de langwerpige zijde bedekt, wordt slechts de halve draagkracht bereikt.
- **1/3** Als de lading aan de zijkant slechts de helft van de tafelplaat bedekt, is slechts een derde van de draagkracht beschikbaar.

Lastzwaartepunt

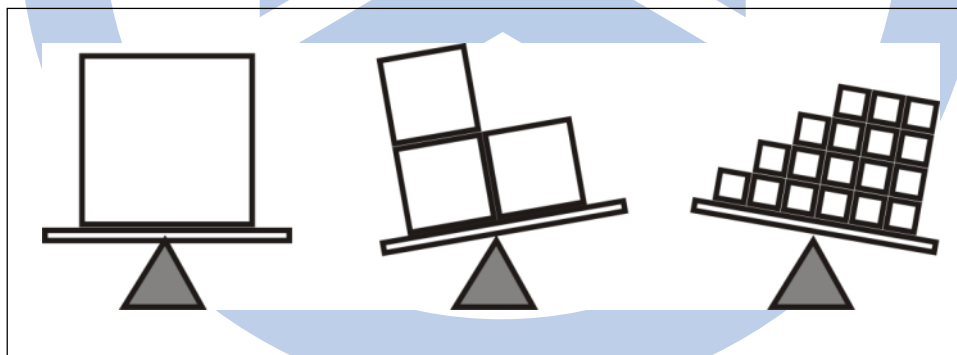

Afbeelding 2 Lastzwaartepunt

Let bij het laden steeds op het zwaartepunt van de last. Zijdelingse belading moet, indien mogelijk, worden vermeden. Als dit niet kan worden vermeden, let op de verminderde draagkracht.

Kenteken Distinguishing mark	1.1	Fabrikant (korte omschrijving) Manufacturer (abbreviation)	HanselLifter								1.1	
			SPA 150	SPA 300	SPA 500	SPA800	SPA1000	SPA1500	SPB 500	SPAG 200		1.2
1.2	1.2	Typeteken van de fabrikant Manufacturer's type designation										
	1.4	Bediening manueel, stappend, staand, zittend, orderpicker Operator type: hand, pedestrian, standing, seated, order-picker	Manueel	Manueel	Manueel	Manueel	Manueel	Manueel	Manueel	Manueel	Manueel	1.4
	1.5	Draagvermogen / belasting Load capacity/rated load	Q (kg)	150	300	500	800	1000	1500	500	200	1.5
	1.9	Wielafstand Wheelbase	y (mm)	640	750	750	1030	1060	1160	1140	860	1.9
	2.1	Eigen gewicht Service weight	kg	48	95	90	120	121	143	138	73	2.1
Gewicht Weight	3.1	Banden, volrubber, superelastisch, lucht, polyurethaan Tyres: solid rubber, superelastic, pneumatic, polyurethane		Polyurethaan polyurethanen	Polyurethaan polyurethanen	Polyurethaan polyurethanen	Polyurethaan polyurethanen	Polyurethaan polyurethanen	Polyurethaan polyurethanen	Polyurethaan polyurethanen	Rubber Rubber	3.1
		Bandengrootte Tyre size		100x30	127x40	127x40	150x40	150x40	150x40	130x35	200x40	
	3.5	Wielen, aantal, vooraan/achteraan (x=aangedreven) Wheels, number front rear (x = driven wheels)		2/2	2/2	2/2	2/2	2/2	2/2	2/2	2/2	3.5
	3.6	Spoorbreedte, vooraan Tread, front	b ₁₀ (mm)	320	370	370	460	460	580	650	510	3.6
	3.7	Spoorbreedte, achteraan Tread, rear	b ₁₁ (mm)	310	350	350	460	460	520	620	510	3.7
Wielen, chassis Tyres, chassis		Hoogte handgreep Height of handle	(mm)	935	970	970	990	950	950	950	1055	
	4.4	Heffing Lift	h ₃ (mm)	525	560	560	580	620	580	590	680	4.4
		Tafelhoogte bij max. heffing Height of loading surface at max. lift		750	900	900	1000	1000	1000	900	1010	
	4:15	Hoogte gedaald Height, lowered	h ₁₃ (mm)	225	340	340	420	380	420	310	330	4:15
	4:16	Lengte laadoppervlak Length of loading surface	mm	740	855	855	1000	1020	1220	1600	1000	4:16
	4:18	Breedte laadoppervlak Width of loading surface	mm	450	500	500	510	510	600	800	500	4:18
		Diepte tafelplaat Thickness of loading surface		35	50	50	55	60	60	50	35	
	4:19	Totale lengte Overall length	l ₁ (mm)	1000	1165	1165	1330	1330	1500	1820	1180	4:19
	4:21	Totale breedte Overall width	b ₁ (mm)	450	500	500	575	610	700	800	620	4:21
		Bodemwijheid Ground clearance	(mm)	25	70	70	80	70	75	30	140	
Prestatiegegevens Performance data		Heffing per pedaalbediening Lift per pedal-operation	mm	30	15	15	15	15	15	25	70	
		Disselslagen tot max. heffing Draw bar-pulls to max. lift		20	32	40	40	45	45	25	10	
		Daalsnelheid met/zonder last Lowering speed, laden/unladen		reguleerbaar controllable	reguleerbaar controllable	reguleerbaar controllable	reguleerbaar controllable	reguleerbaar controllable	reguleerbaar controllable	reguleerbaar controllable	reguleerbaar controllable	

Remmen SPA150, 300, 500 und SPB500

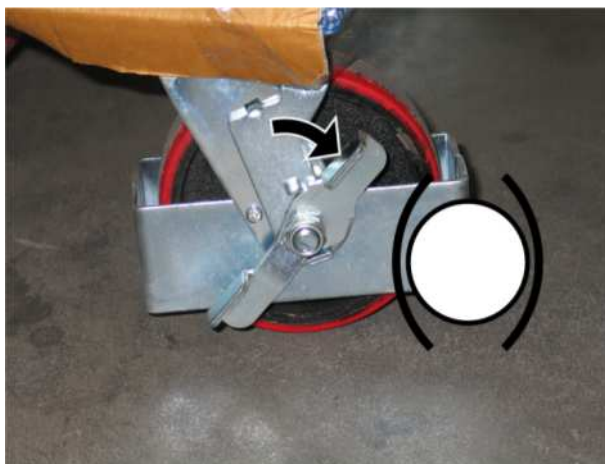

Afbeelding 3 Rem activeren

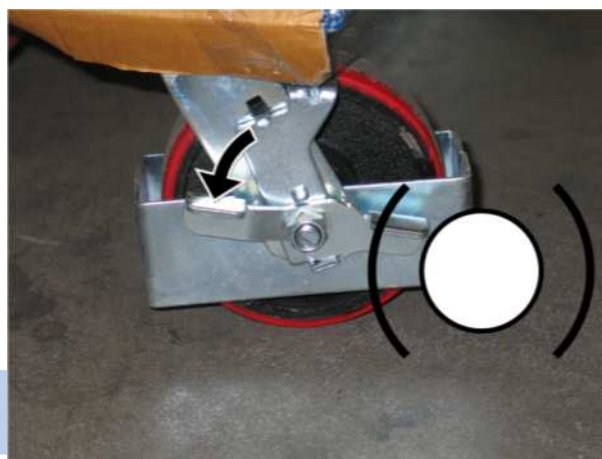

Afbeelding 4 Rem lossen

Remmen SPA800, 1000, 1500

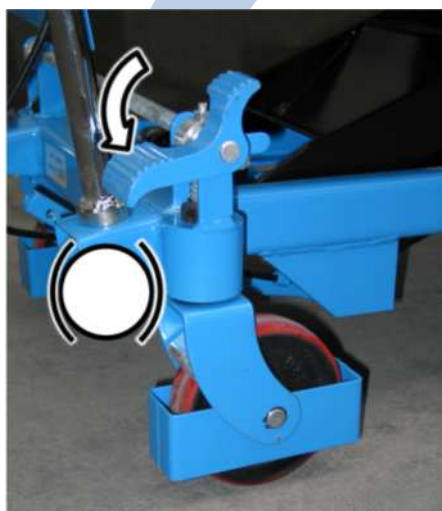

Afbeelding 5 Rem activeren

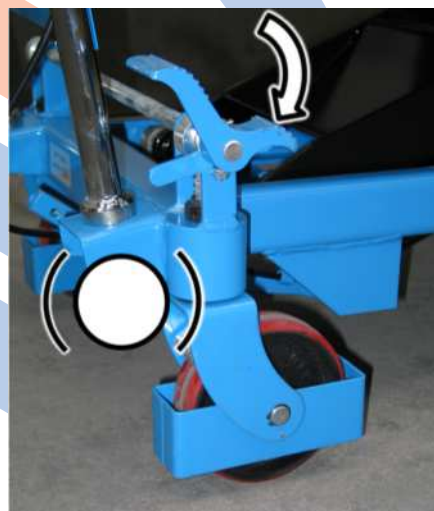

Afbeelding 6 Rem lossen

Remmen SPAG200



Afbeelding 7 Rem activeren



Afbeelding 8 Rem lossen

Heffen alle modellen

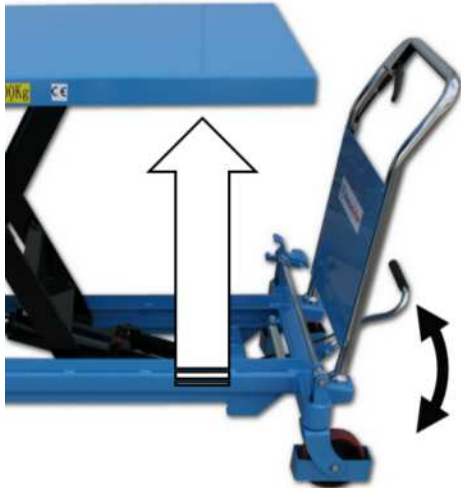

Afbeelding 9 Heffen

Bedien de voetpedaal zoals weergegeven om het tafelpplatform op te tillen.

Neerlaten alle modellen

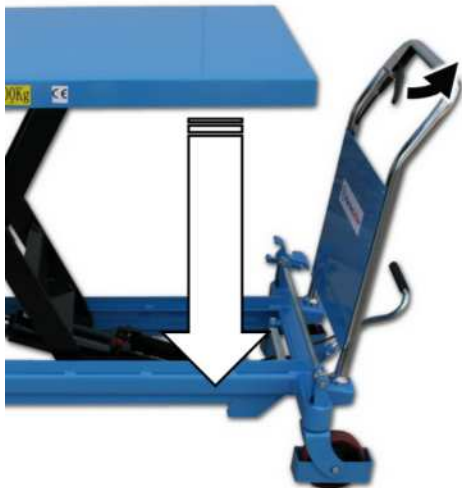

Afbeelding 10 Neerlaten

Bedien de hendel zoals weergegeven om het tafelpplatform neer te laten.

Neerlaatbeveiliging SPA150, 300, 500, SPB500, SPAG



Afbeelding 11 Neerlaatbeveiliging

Voor onderhoudswerken of reparaties plaats u de neerlaatbeveiliging zoals weergegeven. Verzekert u ervan dat beide zijden uitgerust zijn en de beide neerlaatbeveiligingen veilig vastgemaakt zijn.

Neerlaatbeveiliging SPA800, 1000, 1500



Afbeelding 12 Beveiligingsbeugel

Voor onderhoudswerken of reparaties plaats u de neerlaatbeveiliging zoals weergegeven. Verzekert u ervan dat beide zijden uitgerust zijn en de beide neerlaatbeveiligingen veilig vastgemaakt zijn.

Mogelijke problemen en probleemoplossingen

Storing	Oorzaak	Oplossing
Heftafel kan niet optillen of de gewenste hefhoogte wordt niet bereikt	1) De klep (27) is vuil. 2) Te weinig hydraulische olie	1) Reinig de klep nr. (27) 2) Vul de hydraulische olie tot aan de onderzijde van de invulopening
De heftafel kan worden opgetild, maar zakt opnieuw	1) De klep (27) is vuil 2) De overdrukklep (20) is verkeerd ingesteld	1) Reinig de klepboring 2) Demonteer de klep (20) en reinig deze resp. stel deze met een schroevendraaier opnieuw af.
Het werkplatform kan niet worden neergelaten	1) De kabel is te lang 2) De overdrukklep is verkeerd ingesteld	1) Span de kabel na door de moeren aan het L-stuk (48) los te maken en de schroef na te stellen 2) Demonteer de klep (20) en reinig deze resp. stel deze met een schroevendraaier opnieuw af
Olieflekt aan de overdrukklep	De O-afdichting (21) aan de overdrukklep is defect	-Vervang de O-afdichting (21)

Tabel 1 Probleemoplossingen

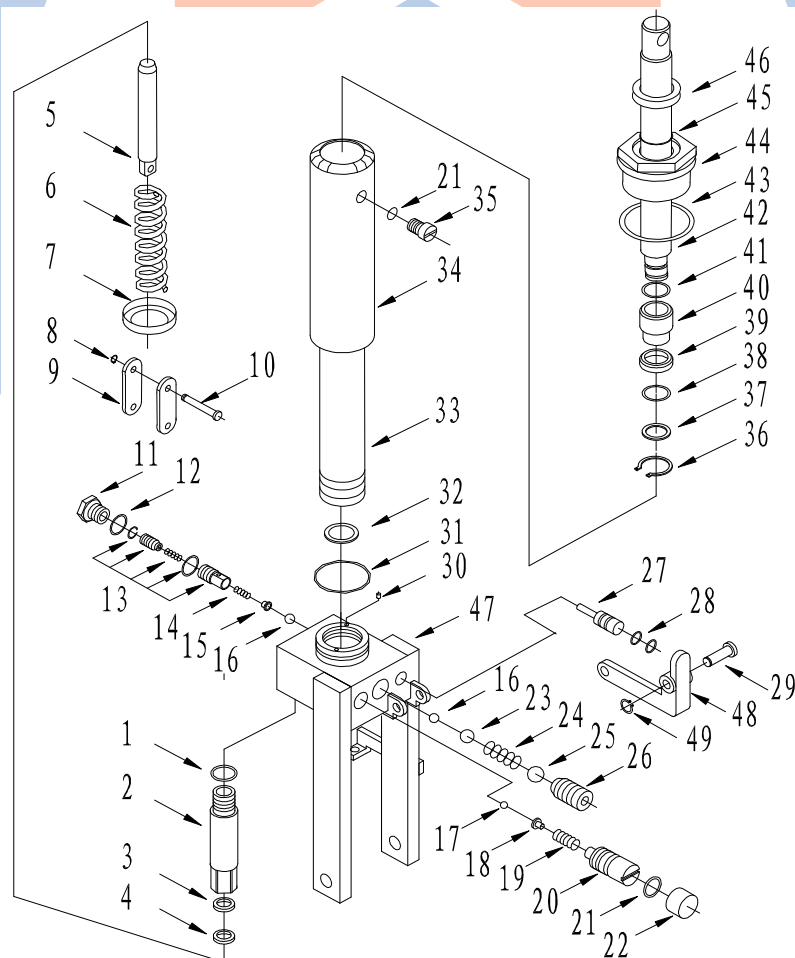

Afbeelding 13 Hydraulica

Hydraulische olie

De standaard kwaliteitsolie moet tussen -5 tot +40 °C en de speciale lagetemperatuurolie bij een omgevingstemperatuur van - 35 tot +5 °C worden gebruikt.

Naam	Handelsomschrijving, code	Aanbeveling HanseLifter	Hoeveelheid
Hydraulische olie	L-HM32	Liftol HYSTAR 32	1000ml
	L-HV32	Liftol HYCOLD 32 bij zeer koude omgeving	

Tabel 2 Hydraulische olie

Garantie

Originele onderdelen en toebehoren

Gebruik voor uw HanseLifter® heftafel enkel originele onderdelen van HanseLifter®. De montage van reserveonderdelen en toebehoren van andere fabrikanten is niet door ons gecontroleerd en vrijgegeven en kan daarom de eigenschappen van het apparaat negatief beïnvloeden. Voor schade die door de montage van niet originele onderdelen en toebehoren ontstaat, is elke aansprakelijkheid voor de fabrikant uitgesloten. Verder vervalt de garantie als reserveonderdelen of toebehoren van derden zelf worden gemonteerd.

Gebruik uitsluitend HanseLifter®  producten.





HanseLifter®
GESUTRA GmbH
Straubinger Str. 20
D-28219 Bremen
GERMANY
0049 (0)421 33 63 62 00
www.hanselifter.de

SPA - / SPB - / SPAG - Serie



HanseLifter®

**Manual de instruções
- Tradução do original -
Série SPA / SPB / SPAG**

**Modelos SPA150, 300, 500, 800, 1000, 1500
SPB500, SPAG200**



HanseLifter®
GESUTRA GmbH
Straubinger Str. 20
D-28219 Bremen
ALEMANHA
0049 (0)421 33 63 62 00
www.hanselifter.de

Ver.: 1.00
Última atualização: 24/03/2015

Índice

Índice.....	2
Declaração de Conformidade CE.....	3
Legenda.....	3
Indicações gerais de segurança.....	4
Indicações de perigo.....	4
Indicações gerais.....	5
Indicações gerais de segurança.....	8
Utilizador.....	8
Inspeções.....	8
Alterações de ordem técnica.....	8
Peças originais e acessórios.....	9
Descrição Geral.....	9
Instruções de carga.....	9
Distribuição da carga.....	9
Centro de gravidade da carga.....	9
Dados técnicos.....	10
Travões SPA150, 300, 500 e SPB500.....	11
Travões SPA800, 1000, 1500.....	11
Travão SPAG200.....	11
Elevar - todos os modelos.....	12
Baixar - todos os modelos.....	12
Proteção contra descida SPA150, 300, 500, SPB500, SPAG.....	13
Proteção contra descida SPA800, 1000, 1500.....	13
Possíveis problemas e soluções de problemas.....	14
Óleo hidráulico.....	15
Garantia.....	15
Peças originais e acessórios.....	15

Prefácio

Obrigado por ter adquirido uma mesa de elevação da HanseLifter®.

O presente manual de instruções descreve como utilizar corretamente a mesa de elevação. Este contém orientações para uma utilização segura e mostra-lhe como efetuar a manutenção e a conservação correta do aparelho. Qualquer pessoa que esteja em contacto com a mesa de elevação (operador, pessoal de serviço, responsável pela segurança, etc.) deve ter lido e compreendido este manual de instruções. Só então será possível tirar partido de todo o potencial da mesa de elevação HanseLifter®.

Caso ainda tenha alguma dúvida depois de ler este manual de instruções, entre em contacto com o revendedor ou conosco.

HanseLifter® – Straubinger Str. 20 – 28219 Bremen

Devido à constante revisão de design e tecnologia, poderão surgir diferenças entre as descrições e as peças integradas na mesa de elevação. Além disso, devido a requisitos específicos dos clientes, pode ocorrer um desvio das peças montadas. Se for este o caso, entre em contacto conosco.

Declaração de Conformidade CE

 HanseLifter® Straubinger Straße 20 28219 Bremen Alemanha	Mandatário da documentação: Hardy Klapproth Straubinger Straße 20 28219 Bremen	
Declaramos que o tipo de construção da		
Denominação:	Mesa de elevação tipo tesoura HanseLifter	
Tipo de máquina:	SPA150, SPA300, SPA500, SPA800, SPA1000, SPA1500 SPB500 SPAG200	
está em conformidade com as seguintes directivas europeias e normas harmonizadas, válidas até à data abaixo mencionada, na forma das suas alterações atuais.		
2006/42/CE	Diretiva Máquinas	
1907/2006/CE	REACH	
As substâncias líquidas utilizadas nos nossos produtos são incluídas de forma integrada, de modo que as substâncias não sejam libertadas em caso de utilização correta. Assim, os nossos produtos são abrangidos pelo art. 7 (2) e não estão sujeitos à obrigação de registo nos termos do art. 6 ou 7 (1).		
Normas harmonizadas aplicadas		
DIN EN ISO 12100:2011	Segurança de máquinas	
EN 1570/A1:2004-10	Requisitos de segurança para mesas de elevação	
Bremen, março de 2015	 Diretor Executivo: Dr. J. Lührs	

Legenda

Os símbolos seguintes são utilizados neste manual de instruções para lhe chamar a atenção para os perigos, as especificidades e os requisitos de segurança.



Atenção, aviso de segurança, perigos, indicação de segurança

Este tipo de símbolos indica que existe um perigo. O perigo é representado por um símbolo correspondente, que é explicado no respetivo texto mais detalhadamente.



Nota

Este tipo de símbolos indica as especificidades da máquina. Também são indicadas dicas e indicações que aumentam o desempenho da máquina ou prolongam a vida útil.



Vestuário de proteção, medidas de proteção

Este tipo de símbolos indica o equipamento de proteção especial que necessita para o manuseamento da máquina.

Indicações gerais de segurança

Cumpra as normas de segurança no trabalho sempre que efetuar trabalhos no aparelho. Tenha em mente que podem existir normas de segurança adicionais na empresa, que devem ser respeitadas.

1. Salvo indicação em contrário, aplica-se a todos os parafusos uma resistência de 8,8.
2. Consulte os valores universais válidos para todos os binários de aperto.
3. O uso de meios de produção para além dos aqui listados é proibido. Em caso de dúvida, entre em contacto com a HanseLifter[®].
4. Use vestuário de proteção adequado.
5. Tenha em atenção as fichas de dados de segurança dos meios de produção, que podem ser solicitadas ao responsável pela segurança na empresa.

Indicações de perigo



Atenção

As reparações só podem ser efetuadas por pessoal técnico qualificado. Em caso de dúvida, entre em contacto com a HanseLifter[®], que poderá indicar-lhe uma oficina especializada competente na sua proximidade.



Atenção

Durante o trabalho, pode aumentar o risco de perigo em alguns componentes devido a molas em pré-tensão, pressões residuais ou vestígios de meios de produção. Antes de realizar trabalhos de manutenção ou reparação, informe-se sobre possíveis perigos.



Atenção

Alguns meios de produção constituem um risco para a saúde e para o ambiente. Tenha em atenção as fichas de dados de segurança dos meios de produção, que podem ser solicitadas ao responsável pela segurança na empresa.



Atenção

Ao remover as coberturas de proteção, podem ficar expostos potenciais pontos perigosos. Sempre que remover uma cobertura de proteção, volte a colocá-la quando o trabalho estiver concluído.



Atenção

Devido à sua construção robusta, os componentes podem ser muito pesados. Tenha isso em mente sempre que efetuar reparações ou trabalhos de manutenção.



Atenção

O vazamento de óleo hidráulico e massas lubrificantes pode dar origem a superfícies escorregadias. Recolha o óleo hidráulico derramado em recipientes adequados e elimine-o corretamente. Limpe as superfícies escorregadias antes de utilizar o aparelho.

Indicações gerais

Para garantir sua segurança e a do aparelho, os seguintes pontos devem ser impreterivelmente considerados:

- Apenas é permitida a operação da mesa de elevação por pessoas qualificadas e autorizadas.
- Antes de começar o trabalho, verifique todos os elementos de comando e as peças móveis quanto à mobilidade. Se houver qualquer dano ou motivo de preocupação, só deve utilizar novamente a mesa de elevação depois de esta ter sido devidamente reparada.
- Assim que ocorram avarias ou anomalias, por exemplo, se a mesa de elevação perder óleo hidráulico, interrompa o trabalho, proteja a mesa de elevação contra a utilização não autorizada e solicite a sua reparação a pessoal de assistência devidamente qualificado.
- Quando carregar mercadorias para a mesa de elevação, tente fazê-lo de forma uniforme e sem sobrecarregar a mesa, sobretudo no caso de produtos de grandes / volumosos.
- Tenha sempre em conta o centro de gravidade da carga. Aquando do trabalho, certifique-se sempre de que a estabilidade da mesa de elevação é garantida.
- Se o aparelho possuir acessórios adicionais ou outros elementos posteriormente instalados no equipamento (também de outros fabricantes), deve-se considerar adicionalmente as instruções de operação do fabricante correspondente.
- Em caso de alterações técnicas no aparelho, este perde todos os direitos de garantia e a declaração de conformidade torna-se inválida.
- Acelere e trave lentamente. Na sequência de uma aceleração ou travagem brusca as mercadorias carregadas podem tornar-se instáveis, cair, deslizar ou rolar, bem como sofrer danos e colocá-lo em perigo ou às pessoas nas proximidades.
- Opere a mesa de elevação apenas a partir do local de trabalho para tal previsto diante da pega. Evite a zona de perigo sob a placa na área de tesoura sempre que efetuar trabalhos com o aparelho. A inobservância pode causar ferimentos graves devido a carga elevada.
- A utilização inadequada da mesa de elevação (exceto como descrito aqui) pode causar acidentes e / ou ferimentos. Tenha sempre em atenção os modos de operação prescritos.
- É proibido o transporte de pessoas ou permitir que posicionem sobre o tampo.
- Não agarre partes móveis. Opere a mesa de elevação apenas através das pegadas de suporte horizontais e os dispositivos de controlo. Aquando da marcha da mesa de elevação, certifique-se de não coloca os dedos na fenda e sob a alavanca da lança
- Aquando da marcha da mesa de elevação, confirme sempre se massa alta está em movimento. Deve travar este peso em caso de emergência com a força pura de músculos. A via de travagem é correspondentemente mais longa quanto maior a carga for. Não trave a mesa de elevação de forma

abrupta, de modo a evitar que as mercadorias se tornem instáveis. Deste modo, conduza sempre devagar e com prudência.

- Aquando da elevação da mesa, nunca aceda com um guindaste sob ou na proximidade da carga suspensa! Mantenha sempre que possível uma distância de vários metros.
- As reparações apenas podem ser efetuadas por pessoal técnico qualificado.
- Se a mesa de elevação for desmontada no final do seu tempo de serviço, isto apenas pode ser efetuado por pessoal técnico qualificado.
- Tenha em atenção a gama de temperaturas do aparelho. A utilização em locais demasiado quentes ou frios, em última instância pode causar defeitos no aparelho e ao utilizador hipotermia / congelamento ou queimaduras / irritações da pele.
- As peças desgastadas ou com defeito podem causar um aumento de ruído e, assim, a uma diminuição da capacidade auditiva. Substitua as peças desgastadas ou com defeito atempadamente.
- Certifique-se sempre de utilizar vestuário de proteção adequado aquando do manuseamento dos combustíveis. Nunca leve combustíveis e certifique-se de que essas substâncias não chegam ao chão ou na posição do aparelho onde não devem estar. Caso isto aconteça, remova-os corretamente para não chegarem a superfícies escorregadias. Para o manuseamento dos combustíveis leia também a folha de dados de segurança relativamente ao respetivo combustível.
- Apenas as pessoas física e mentalmente competentes podem utilizar a mesa de elevação. Considere sempre os seus limites físicos. Dependendo da temperatura ambiente, do peso de artigo a ser movido, da quantidade de trabalho de deslocamento, do número e da duração das pausas e do próprio ginásio, cada funcionário estabelece os limites individuais. Considerar sempre o seu estado e efetuar pausas suficientes. A falta de atenção e os sinais de fadiga facilmente provocam erros com, em parte, consequências graves.
- Se utilizar muitas vezes a mesa de elevação, troque com frequência o pé com que pressiona o pedal. Uma sobrecarga desigual permanente pode dar origem a problemas de postura.
- Ter sempre atenção e cuidado durante trabalhos no aparelho. Considere o seu ambiente e evite situações perigosas, colisões, acidentes e quase-acidentes devido a um manuseamento cuidadoso do aparelho.
- A utilização inadequada na base irregular ou instável ou capacidade de carga insuficiente pode apresentar acidentes e ferimentos graves. Verifique sempre antes de deslocar a base de que tem capacidade de carga suficiente (por ex. elevadores, rampas de carga, reboques) e que está devidamente protegida / fixa e, por isso, não pode escorregar ou deslizar durante a condução (rampa de carga / reboque)
- Desloque sempre apenas artigos protegidos. Fixe os artigos adequadamente para o proteger de escorregar ou de cair. Isto aplica-se aquando da deslocação dos artigos, assim como aquando de trabalhos em artigos elevados.
- Tenha cuidado especial aquando do transporte de carga móvel (por ex. líquidos). A energia cinética e as vibrações que acelerem, desaceleraram através de manobras ou os vários acionamentos de bombas pode ser transferida para a carga no caso de se agitar ligeiramente e ameaçar a estabilidade / segurança de estabilidade de aparelhos e de carga. Quanto mais elevada for a carga, maior é a influência sobre a estabilidade da mesa de elevação.
- Aquando do manuseamento da mesa de elevação, certifique-se sempre de que não coloca nenhuma parte do corpo sob o tampo. Se operar na parte lateral do tampo da mesa elevado, mantenha uma pequena distância de segurança. Nunca agarre sob a mesa de elevação ou no dispositivo de elevação. Se o dispositivo de elevação estiver bloqueado (por ex., através da carga que alcança no dispositivo de elevação, um desalinhamento / mau funcionamento do dispositivo de elevação ou um defeito) ou se situar um objeto sob o tampo que impede a continuação dos trabalhos com o aparelho, nunca pode tentar soltar o bloqueio manualmente ou agarrar o objeto. Nunca agarre em pontos de corte! Não exerça qualquer força. Fixe o dispositivo de elevação / o tampo, por exemplo, com um guindaste contra descarga inadvertida e tome um objeto que lhe permite remover o bloqueio a uma distância segura, sem se colocar em risco.
- Certifique-se de que a mesa de elevação não é submetido a quaisquer forças laterais, sobretudo quando o tampo estiver em estado elevado. Neste estado, a mesa de elevação (com e sem carga) é significativamente mais instável do que no estado descido. O deslize, artigos danificados e perigo para a vida e para a integridade física poderiam ser a consequência.
- Aquando do carregamento e do descarregamento, considerar sempre o centro de gravidade dos artigos carregados. Devido ao carregamento e ao descarregamento irregular, o centro de gravidade pode

deslocar-se para um lado ou na direção da extremidade do tampo, colocando em perigo a estabilidade da mesa de elevação. A mesa de elevação poderia facilmente cair e ficar danificada, danificar os artigos ou colocar em perigo o ferir utilizador ou outras pessoas em redor. Tenha sempre em atenção o centro da carga.

- Nunca utilize a mesa de elevação como um assento! A mesa de elevação não foi projetada para tal podendo cair e causar ferimentos.
- Desloque a mesa de elevação sempre que possível com o tampo descido. Especialmente com carga a mesa de elevação com o tampo elevado é um pouco instável. O perigo de acidente é, por isso, maior. Se possível, descer o tampo, solte o travão de estacionamento, desloque a mesa de elevação para o local determinado, acione o travão de estacionamento e utilize o pedal para colocar novamente o tampo até à altura pretendida. Eleve o tampo apenas o possível, se estiver no local determinado. Se a mesa de elevação for movida com um tampo elevado, conduza com muito cuidado e evite manobras bruscas. Nunca eleve nem baixe o tampo da mesa enquanto a mesa de elevação estiver em movimento.
- Após a deslocação, acione sempre o travão de estacionamento nos rodízios giratórios para proteger a mesa de elevação de calços. Apenas quando a mesa de elevação tiver de ser operado (elevado), os travões devem ser acionados para manter a mesa de elevação em posição.
- Opere a mesa de elevação apenas através das pegas de suporte horizontais e os dispositivos de controlo. A deslocação apenas é efetuada pela pega. Não agarre, por exemplo, no lado da estrutura ou até mesmo no dispositivo de elevação. Certifique-se de que as mãos e os pés não se encontram na vizinhança do tampo da mesa quando baixar a mesa de elevação.
- Ao elevar e baixar o tampo, o aparelho pode tornar-se instável através de acionamento demasiado irregular da bomba ou da alavanca de descarga. Tenha em atenção a a vibração do aparelho. Ao pressionar breve e repetidamente alavanca de elevação, a vibração pode agitar constantemente até o aparelho e / ou a carga ficar instável e cair e causar danos ou ferimentos.
- Ao conduzir/fazer manobras com carga elevada, tenha em atenção o efeito castor dos rodízios giratórios. Isso ocorre, por exemplo, quando a mesa de elevação é deslocada para a sua posição final e, como consequência, as rodas ficam "em linha reta". A mesa de elevação é então puxada e as rodas giram 180°. Uma vez que a carga elevada é geralmente mais instável, não deve efetuar manobras, puxar ou deslocar a mesa de elevação demasiado rápido e, sempre que possível, com o tampo descido. Deve, ainda, ter sempre em atenção a posição dos rodízios giratórios.
- Não sobrecarregue o aparelho. Tenha em atenção a capacidade de carga permitida. A inobservância deste aviso pode provocar danos graves.
- Se a mesa de elevação não for devidamente utilizada, manuseada ou reparada, ou se forem utilizadas peças de reposição inadequadas, o utilizador pode ficar ferido e podem ocorrer danos no equipamento e mercadoria.
- Utilize apenas peças originais da HanseLifter®.
- Os dispositivos de segurança servem para proteger o utilizador e o aparelho. Nunca tente desativá-los ou manipulá-los de qualquer forma.
- Nunca tente mover a mesa de elevação se a mercadoria estiver elevada. Baixe o tampo da mesa, desloque-o de forma correta para o local pretendido e eleve novamente o tampo da mesa até à altura desejada.
- Aquando do manuseamento da mesa de elevação, certifique-se sempre de que não coloca nenhuma parte do corpo sob o tampo. Se operar na parte lateral do tampo elevado, mantenha uma pequena distância de segurança. Nunca agarre sob a mesa de elevação ou no dispositivo de elevação. Por exemplo, se caírem objetos para debaixo da mesa de elevação, baixe a mesa e afaste-a ou, então, utilize um objeto suficientemente longo para retirar os objetos caídos, sem comprometer a sua própria segurança nem a das pessoas que estejam nas proximidades.
- Se o centro de gravidade da carga se deslocar demasiado para a extremidade do tampo da mesa (por exemplo, devido a uma carga muito longa), o aparelho terá tendência a tornar-se instável e inclinar-se na direção do tampo da mesa. Tenha sempre em conta o centro de gravidade da carga e desloque a mesa de elevação com o tampo descido sempre que possível.
- A mesa de elevação foi projetada para superfícies planas e estáveis, não sendo, portanto, adequada para superfícies inclinadas e irregulares.

- Ao carregar uma mesa de elevação elevada, certifique-se de que o faz sem solavancos, de forma uniforme e respeitando a carga máxima especificada. A válvula de segurança só funciona durante a elevação! A válvula de segurança não funciona se a mesa de elevação for carregada para além da sua capacidade de carga permitida após ser elevada. A sobrecarga da mesa de elevação pode causar danos ao aparelho e pôr causa a sua segurança e a das pessoas que estejam nas proximidades. Nunca utilize a válvula de segurança para "pesar" ou como indicação de carga máxima. Pese sempre a mercadoria antes de colocá-la sobre a mesa de elevação.
- Ao baixar a mesa de elevação, deve verificar regularmente o funcionamento da válvula de descompressão e, caso necessário, ajustá-la para retardar a descida. Se a mesa de elevação for baixada muito rapidamente, o pistão amortece o choque vários centímetros, o que é significativamente superior ao amortecimento necessário durante a carga normal. Isto danifica a mesa de elevação e pode, até, provocar falhas no aparelho. Atenção! A inobservância deste aviso pode dar origem a lesões pessoais e danos materiais.
- Desloque sempre o braço de segurança preso à parte lateral do suporte em forma tesoura, de modo a proteger a tampa contra uma descarga involuntária.

Indicações gerais de segurança

Aquando do manuseamento de aparelhos técnicos, apesar da consideração e do cumprimento de todas as determinações e requisitos, podem surgir perigos residuais. Estes destacam-se especialmente nos capítulos individuais.

Diretivas e requisitos

De modo a utilizar a mesa de elevação de forma correta e adequada, tenha em atenção as seguintes instruções:

- O utilizador da mesa de elevação tipo tesoura deve ser devidamente instruído pelo seu superior hierárquico relativamente à utilização do veículo.
- O utilizador deve ter lido e compreendido o manual de instruções.

Além disso, devem ser consideradas as normas e regulamentos nacionais aplicáveis.

Utilizador

O utilizador deve estar mentalmente e fisicamente capaz de usar a mesa de elevação tipo tesoura.

Inspecções

Em conformidade com a norma BGV D 27 §39, a mesa de elevação tipo tesoura deve ser verificada uma vez por ano por uma pessoa competente e de acordo com as "diretrizes para a verificação de carros de movimentação de cargas" da Federação Central das Associações Profissionais e Comerciais alemãs (Hauptverbandes der gewerblichen Berufsgenossenschaften). Deve ser redigido um protocolo sobre a inspeção e incluído no livro de registo.

Alterações de ordem técnica

É proibida qualquer modificação ou manipulação do aparelho e dos dispositivos instalados. As alterações ao aparelho anulam a declaração de conformidade.

Caso tenha alguma dúvida relativamente a equipamentos acessórios adicionais, consulte o revendedor que lhe forneceu o equipamento adicional e entre em contato com o revendedor onde adquiriu o seu aparelho HanseLifter.

A HanseLifter está à sua inteira disposição.

HanseLifter®
GESUTRA GmbH
Straubinger Str. 20
28219 Bremen
0049 (0)421 33 63 62 00
www.hanselifter.de

Peças originais e acessórios

Utilize apenas peças originais da HanseLifter®. A montagem de peças de substituição e acessórios de outros fabricantes não é verificada nem autorizada por nós e pode, por isso, afetar negativamente as propriedades da mesa de elevação tipo tesoura. Para os danos causados pela montagem de peças e acessórios não originais, é excluída qualquer responsabilidade por parte do fabricante. Além disso, a garantia será anulada se as peças de substituição ou acessórios forem montagens por terceiros não autorizados.

Descrição Geral

As mesas de elevação tipo tesoura são mesas de elevação para transporte de mercadorias acionadas hidráulicamente / manualmente.

A carga é elevada através de uma bomba hidráulica, sendo a bomba acionada manualmente através de um pedal. Devido à elevada proporção de transferência do braço de alavanca do pedal e da bomba hidráulica, é possível elevar cargas pesadas com relativamente pouco esforço.

O transporte da carga é efetuado simplesmente puxando ou deslocando a pega. A única maneira de travar a mesa de elevação é através de força humana. Para garantir que a mesa não se move involuntariamente, foram instalados travões de estacionamento.

Instruções de carga

Distribuição da carga



Figura 1 Distribuição da carga

- **1/1** A capacidade de total de carga só pode ser alcançada quando a carga está distribuída por toda a superfície.
- **1/2** Se a carga só cobrir metade da superfície, no sentido longitudinal, apenas se obtém metade da capacidade de carga.
- **1/3** Se a parte lateral da carga apenas cobrir metade do tampo da mesa, só é possível atingir um terço da capacidade de carga.

Centro de gravidade da carga

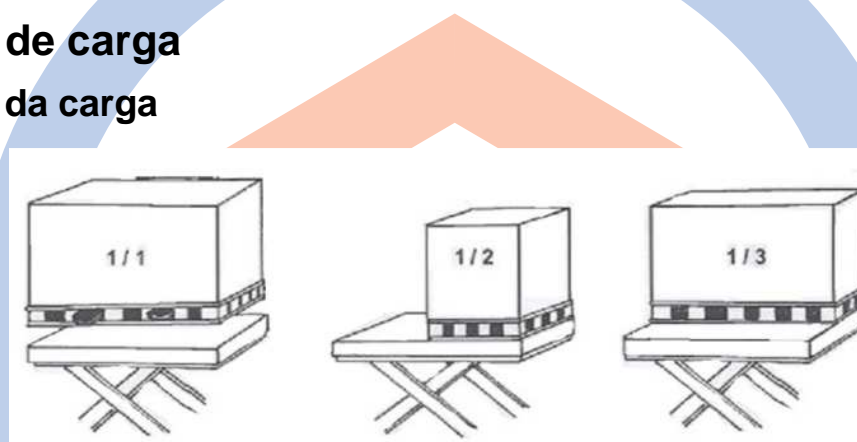

Figura 2 Centro de gravidade da carga

Durante as operações de carga, tenha sempre em atenção o centro de gravidade. Sempre que possível, deve evitar a carga lateral e, caso não seja possível, tenha em conta a redução da capacidade de carga.



Marca distintiva Distinguishing mark		HanselLifter										
		SPA 150	SPA 300	SPA 500	SPA800	SPA1000	SPA1500	SPB 500	SPAG 200			
1.1	Fabricante (abreviatura) Manufacturer (abbreviation)										1.1	
	Designação do tipo de fabricante Manufacturer's type designation		SPA 150	SPA 300	SPA 500	SPA800	SPA1000	SPA1500	SPB 500	SPAG 200	1.2	
	Controlo manual, pedestre, de pé, sentado, preparação encomendas Operator type: hand, pedestrian, standing, seated, order-picker		Manual	Manual	Manual	Manual	Manual	Manual	Manual	Manual	1.4	
	Capacidade de carga / Carga Load capacity/rated load	Q (kg)	150	300	500	800	1000	1500	500	200	1.5	
	Distância entre os eixos Wheelbase	y (mm)	640	750	750	1030	1060	1160	1140	860	1.9	
Peso Weight	2.1	Peso líquido Service weight	kg	48	95	90	120	121	143	138	73	2.1
	Rodas, chassis Tyres, chassis	3.1	Pneus: borracha maciça, superelástica, pneumático, poliuretano Tyres: solid rubber, superelastic, pneumatic, polyurethane		Poliuretano polyurethane	Poliuretano polyurethane	Poliuretano polyurethane	Poliuretano polyurethane	Poliuretano polyurethane	Poliuretano polyurethane	Poliuretano polyurethane	Borracha Rubber
		Dimensão dos pneus Tyre size		100x30	127x40	127x40	150x40	150x40	150x40	130x35	200x40	
3.5		Rodas, quantidade à frente/atrás (x=acionada) Wheels, number front rear (x = driven w heels)		2/2	2/2	2/2	2/2	2/2	2/2	2/2	2/2	3.5
3.6		Largura de via, à frente Tread, front	b ₁₀ (mm)	320	370	370	460	460	580	650	510	3.6
3.7		Largura de via, atrás Tread, rear	b ₁₁ (mm)	310	350	350	460	460	520	620	510	3.7
Dimensões Dimensions		Altura do punho Height of handle	(mm)	935	970	970	990	950	950	950	1055	
	4.4	Elevador Lift	h ₃ (mm)	525	560	560	580	620	580	590	680	4.4
		Altura da mesa com a altura máx. Height of loading surface at max. lift		750	900	900	1000	1000	1000	900	1010	
	4.15	Altura, abaixada Height, low ered	h ₁₃ (mm)	225	340	340	420	380	420	310	330	4.15
	4.16	Comprimento da superfície de carga Length of loading surface	mm	740	855	855	1000	1020	1220	1600	1000	4.16
	4.18	Largura da superfície de carga Width of loading surface	mm	450	500	500	510	510	600	800	500	4.18
		Profundidade da plataforma da mesa Thickness of loading surface		35	50	50	55	60	60	50	35	
	4.19	Comprimento total Overall length	l ₁ (mm)	1000	1165	1165	1330	1330	1500	1820	1180	4.19
	4.21	Largura total Overall width	b ₁ (mm)	450	500	500	575	610	700	800	620	4.21
		Distância ao solo Ground clearance	(mm)	25	70	70	80	70	75	30	140	
Desempenho Performance data		Elevação por acionamento do pedal Lift per pedal-operation	mm	30	15	15	15	15	15	25	70	
		Golpes da lança até à elevação máxima Draw bar-pulls to max. lift		20	32	40	40	45	45	25	10	
		Velocidade de descida com/sem carga Low ering speed, laden/unladen		regulável controllable	regulável controllable	regulável controllable	regulável controllable	regulável controllable	regulável controllable	regulável controllable	regulável controllable	

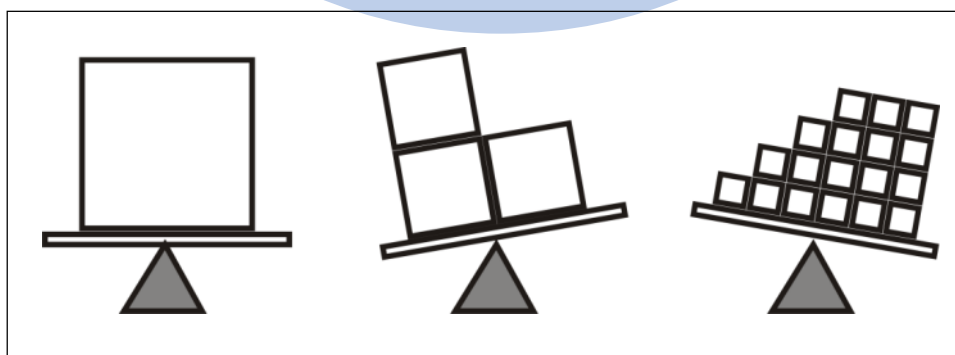

Travões SPA150, 300, 500 e SPB500



Figura 3 Ativar o travão



Figura 4 Soltar o travão

Travões SPA800, 1000, 1500

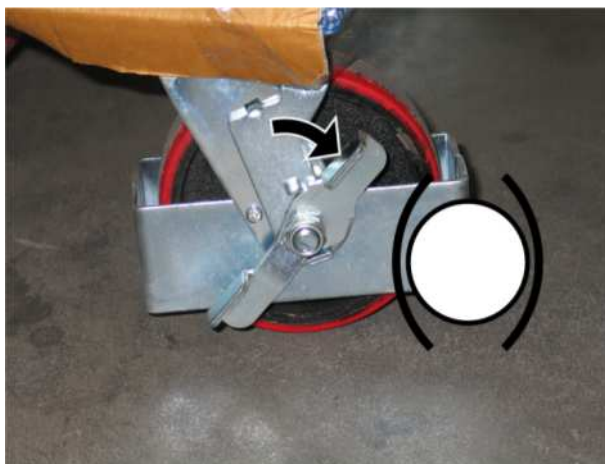

Figura 5 Ativar o travão

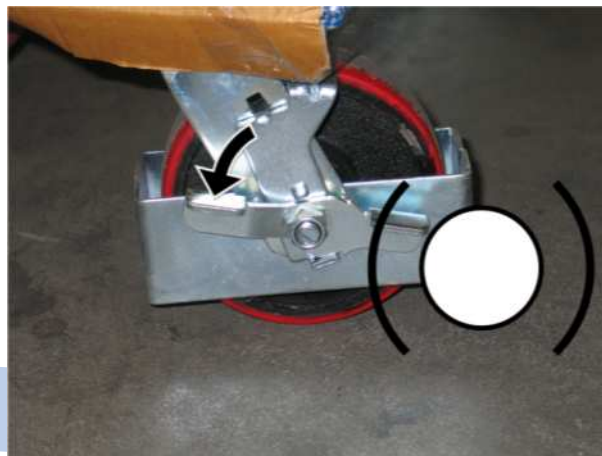

Figura 6 Soltar o travão

Travão SPAG200

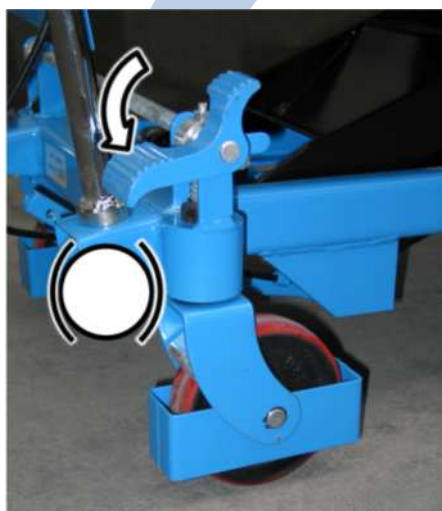

Figura 7 Ativar o travão

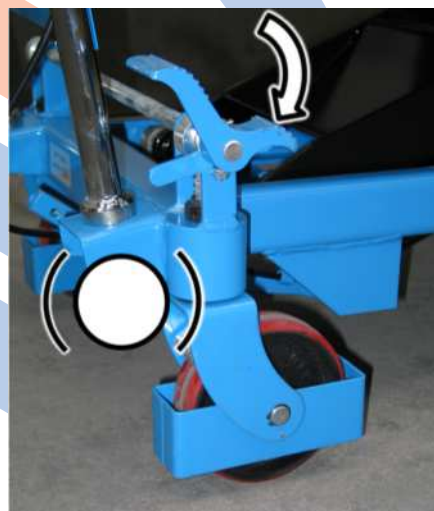

Figura 8 Soltar o travão

Elevar - todos os modelos



Figura 9 Elevar

Para elevar a plataforma da mesa, pressione o pedal conforme ilustrado.

Baixar - todos os modelos

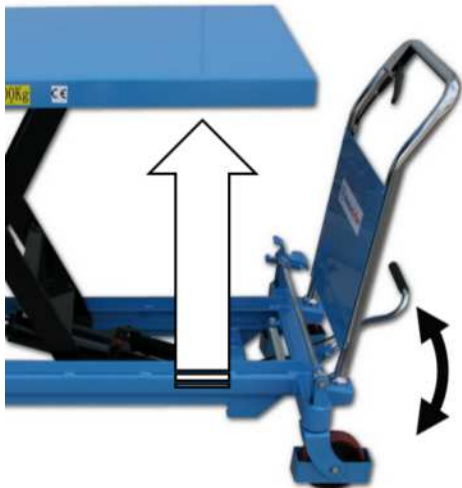

Figura 10 Baixar

Para baixar a plataforma da mesa, pressione a alavanca conforme ilustrado.

Proteção contra descida SPA150, 300, 500, SPB500, SPAG

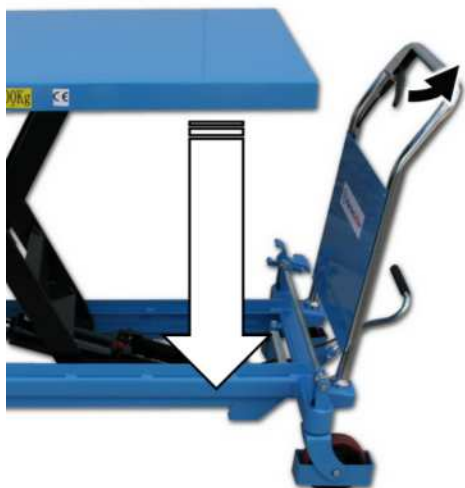

Para efetuar trabalhos de manutenção ou reparação, mova a proteção conforme ilustrado. Certifique-se de que ambos os lados estão dobrados e as duas proteções estão fixas de forma segura.

Figura 11 Proteção contra descida

Proteção contra descida SPA800, 1000, 1500



Para efetuar trabalhos de manutenção ou reparação, mova a proteção conforme ilustrado. Certifique-se de que ambos os lados estão dobrados e as duas proteções estão fixas de forma segura.

Figura 12 Engate de segurança

Possíveis problemas e soluções de problemas

Erro	Causa	Solução
A mesa de elevação não levanta ou não atinge a altura desejada	1) A válvula (27) está suja 2) A quantidade de óleo hidráulico é insuficiente	1) Limpe a válvula n.º (27) 2) Adicione óleo hidráulico até ao rebordo inferior do orifício de enchimento
A mesa de elevação pode ser elevada, mas volta a descer	1) A válvula (27) está suja 2) A válvula de descompressão (20) não está corretamente ajustada	1) Limpe o orifício da válvula 2) Remova a válvula (20) e limpe-a ou ajuste a válvula novamente com uma chave de fendas.
Não é possível baixar a plataforma de trabalho	1) O cabo flexível é demasiado longo 2) A válvula de descompressão não está corretamente ajustada	1) Ajuste a tensão do cabo flexível soltando a porca da peça em L (48) e reajustando o parafuso 2) Remova a válvula (20) e limpe-a ou ajuste a válvula novamente com uma chave de fendas
Ocorre vazamento de óleo na válvula de descompressão	O anel de vedação (21) da válvula de descompressão tem defeito	Substitua o anel de vedação (21)

Tabela 1 Resolução de problemas



Figura 13 Hidráulica

Óleo hidráulico

O óleo de qualidade padrão deve ser utilizado entre -5 a $+40$ °C e o óleo especial de baixa temperatura a uma temperatura ambiente de -35 a $+5$ °C.

Nome	Designação comercial, código	Recomendação Hanselifter	Quantidade
Óleo hidráulico	L-HM32	Liftol HYSTAR 32	1000 ml
	L-HV32	Liftol HYCOLD 32 em ambientes muito frios	

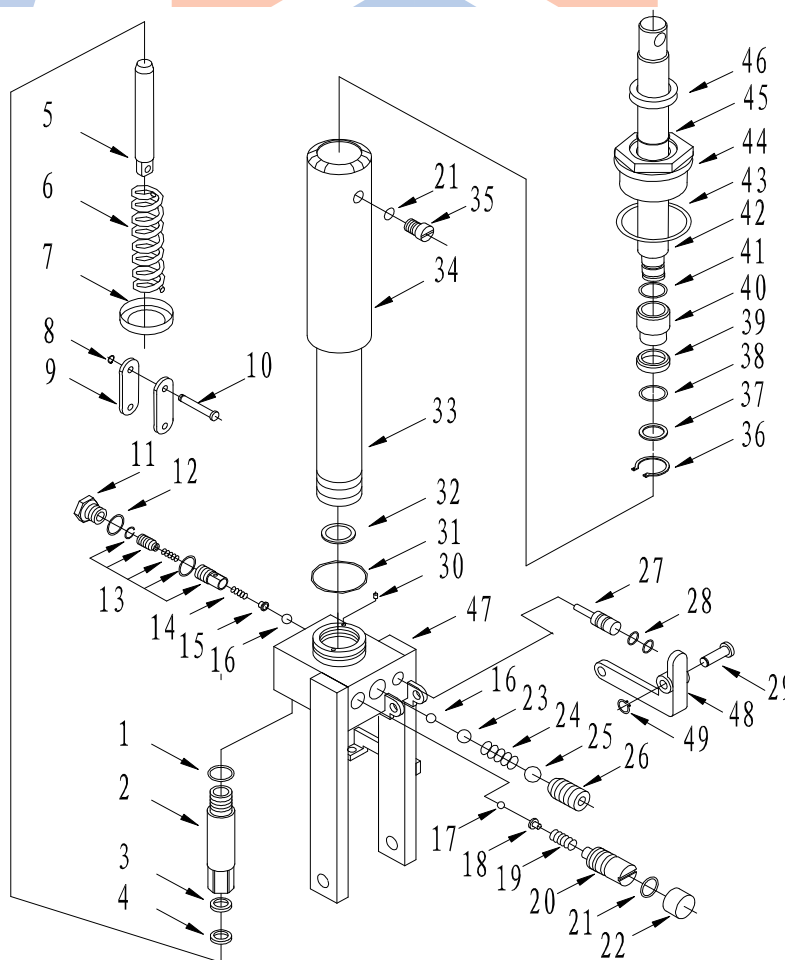
Tabela 2 Óleo hidráulico

Garantia

Peças originais e acessórios

Para as suas mesas de elevação HanseLifter® utilize apenas peças originais da HanseLifter®. A montagem de peças de substituição e acessórios de outros fabricantes não é verificada nem autorizada por nós e pode, por isso, afetar negativamente as propriedades do aparelho. Para os danos causados pela montagem de peças e acessórios não originais, é excluída qualquer responsabilidade por parte do fabricante. Além disso, a garantia será anulada se as peças de substituição ou acessórios forem montagens por terceiros não autorizados.

Utilize apenas produtos  HanseLifter®.





HanseLifter®
GESUTRA GmbH
Straubinger Str. 20
D-28219 Bremen
ALEMANHA
0049 (0)421 33 63 62 00
www.hanselifter.de



HanseLifter®

**Instrukcja obsługi
- Tłumaczenie oryginału -
SPA - / SPB - / SPAG – Seria**

**Model SPA150, 300, 500, 800, 1000, 1500
SPB500, SPAG200**



HanseLifter®
GESUTRA GmbH
Straubinger Str. 20
D-28219 Bremen
NIEMCY
0049 (0)421 33 63 62 00
www.hanselifter.de

Wersja: 1.00
Stan: 24.03.2015

Spis treści

Spis treści.....	2
Deklaracja zgodności WE	3
Legenda	3
Ogólne wskazówki bezpieczeństwa	4
Wytuczne bezpieczeństwa	4
Ogólne wskazówki.....	5
Ogólne informacje dot. bezpieczeństwa	8
<i>Użytkownik</i>	8
<i>Kontrole</i>	8
<i>Zmiany techniczne</i>	8
<i>Części oryginalne i osprzęt</i>	9
Opis ogólny	9
Wskazówki odnośnie załadowania	9
<i>Obciążenia</i>	9
<i>Środek ciężkości załadunku</i>	9
Dane techniczne	10
Hamulce SPA150, 300, 500 und SPB500	11
Hamulce SPA800, 1000, 1500	11
Hamulce SPAG200.....	11
Podnoszenie wszystkie modele	12
Opuszczanie wszystkie modele	12
Zabezpieczenie opuszczania SPA150, 300, 500, SPB500, SPAG	13
Zabezpieczenie opuszczania SPA800, 1000, 1500	13
Możliwe problemy i ich rozwiązanie	14
<i>Olej hydrauliczny</i>	15
Gwarancja.....	15
<i>Części oryginalne i osprzęt</i>	15

Wstęp

Dziękujemy za dokonanie zakupu stołu podnośnego marki HanseLifter®.

Niniejsza instrukcja obsługi zawiera opis prawidłowego korzystania ze stołu podnośnego, oraz wskazówki bezpiecznej obsługi oraz prawidłowej konserwacji i utrzymania. Każda osoba, która wykorzystuje w pracy stół podnośny (operator, pracownik serwisowy, pracownik BHP itp.), jest zobowiązana zapoznać się z niniejszą instrukcją obsługi i zrozumieć jej treść. Tylko wówczas można wykorzystać pełen potencjał stołu marki HanseLifter®.

W przypadku pytań, które pojawiają się po przeczytaniu niniejszej instrukcji obsługi prosimy o kontakt z właściwym dystrybutorem lub producentem:

HanseLifter® – Straubinger Str. 20 – 28219 Bremen

W wyniku ciągłych aktualizacji koncepcji i zmian techniki może dojść do powstania różnic pomiędzy opisem a elementami, które zostały zamontowane w stole podnośnym. Również specjalne życzenia klienta mogą powodować rozbieżności w montowanych elementach. W takim przypadku prosimy o kontakt.

Deklaracja zgodności WE

 HanseLifter® Straubinger Straße 20 28219 Bremen (Brema) Niemcy Niniejszym oświadczamy, że produkt	Pełnomocnik ds. dokumentacji: Hardy Klapproth Straubinger Straße 20 28219 Bremen (Brema)	
Nazwa: Podnośnik nożycowy - HanseLifter Typ maszyny: SPA150, SPA300, SPA500, SPA800, SPA1000, SPA1500 SPB500 SPAG200		
jest zgodny z wytycznymi następujących dyrektyw europejskich i norm zharmonizowanych, które obowiązywały w terminie wydania wskazanym poniżej, każdorazowo zgodnie z jego aktualnymi zmianami.		
2006/42/WE Dyrektywa Maszynowa 1907/2006/WE REACH		
Substancje płynne stosowane w naszym produkcie są zintegrowane z urządzeniem, co oznacza, że w przypadku użytkowania produktu zgodnie z przeznaczeniem substancje te nie będą uwalniać się na zewnątrz. Tym samym nasze produkty klasyfikuje się zgodnie z art. 7(2) i nie podlegają one obowiązkowi rejestracji zgodnie z art. 6 lub 7(1).		
Stosowane normy zharmonizowane DIN EN ISO 12100:2011 Bezpieczeństwo maszyn EN 1570/A1:2004-10 Wymagania bezpieczeństwa dotyczące podnośników stołowych		
		

Legenda

W niniejszej instrukcji obsługi zostały użyte symbole opisane poniżej, które mają zwrócić uwagę użytkownika na zagrożenia, właściwości urządzenia i przepisy bezpieczeństwa.



Uwaga, ostrzeżenie, zagrożenia, wskazówki bezpieczeństwa

Ten rodzaj symbolu informuje o istnieniu niebezpieczeństwa. Niebezpieczeństwo jest przedstawiane przy użyciu właściwego symbolu opisanego dokładniej przy tekście, do którego się odnosi.



Wskazówka

Ten rodzaj symbolu wskazuje na specyfikę maszyny. Podane są również porady i wskazówki, które zwiększają wydajność maszyny lub przedłużają jej żywotność.



Odzież ochronna, działania ochronne

Ten rodzaj symbolu informuje o specjalnym wyposażeniu ochronnym, które jest wymagane w kontakcie z maszyną.

Ogólne wskazówki bezpieczeństwa

Należy pamiętać o przepisach dotyczących bezpieczeństwa i higieny pracy w trakcie jakiegokolwiek pracy na urządzeniu. Należy pamiętać, że istnieją dodatkowe przepisy bezpieczeństwa w firmie, które muszą być przestrzegane.

1. O ile nie podano inaczej dla wszystkich śrub stosuje się klasę wytrzymałości 8.8.
2. W przypadku wszystkich momentów dokręcania należy brać pod uwagę ogólnie stosowane wartości.
3. Stosowanie innych materiałów niż tutaj wymienione jest niedozwolone. W przypadku pytań należy skontaktować się z HanseLifter[®].
4. W trakcie pracy należy nosić odpowiednią odzież ochronną.
5. Należy zwracać uwagę na odpowiednie karty charakterystyki materiałów. Dostępu do nich udziela osoba odpowiadająca za bezpieczeństwo w firmie.

Wytyczne bezpieczeństwa



Uwaga

Naprawy mogą być wykonywane wyłącznie przez wykwalifikowanych specjalistów. W razie wątpliwości należy skontaktować się z HanseLifter[®]. Tutaj można ustalić odpowiedni warsztat okolicy.



Uwaga

Wstępnie naprężone sprężyny, ciśnienie resztkowe lub pozostałości materiałów w niektórych częściach mogą powodować podniesienie ryzyka pracy. Przed rozpoczęciem konserwacji względnie naprawy należy uzyskać wystarczające informacje odnośnie możliwych zagrożeń.



Uwaga

Niektóre materiały stanowią zagrożenie dla zdrowia i środowiska. Należy zwracać uwagę na odpowiednie karty charakterystyki materiałów. Dostępu do nich udziela osoba odpowiadająca za bezpieczeństwo w firmie.



Uwaga

Poprzez usunięcie osłony potencjalnie niebezpiecznym miejsca zostają odsłonięte. Jeżeli osłony zostaną usunięte, po zakończeniu pracy należy je ponownie zamontować.



Uwaga

Z powodu solidnej konstrukcji elementy mogą być bardzo ciężkie. Należy brać to pod uwagę w przypadku przeprowadzania napraw lub prac konserwacyjnych.



Uwaga

Wycieki oleju hydraulicznego i smary powodują śliskość powierzchni. Należy zebrać wycieki oleju hydraulicznego do odpowiednich pojemników i prawidłowo zutylizować. Przed użyciem urządzenia należy wyczyścić śliskie powierzchnie.

Ogólne wskazówki

Dla zapewnienia bezpieczeństwa użytkownika i maszyny należy przestrzegać poniżej wskazanych punktów:

- Stół podnośny może obsługiwać jedynie przeszkolony i autoryzowany personel.
- Przed podjęciem robót należy sprawdzić stan działania wszystkich elementów obsługi i elementów ruchomych. W przypadku jakichkolwiek uszkodzeń lub innego rodzaju reklamacji stół podnośny wolno użyć ponownie dopiero po przeprowadzeniu prawidłowej jego naprawy.
- Jeżeli występują zakłócenia lub błędy w funkcjonowaniu urządzenia, stół traci przykładowo olej hydrauliczny, należy przerwać pracę, zabezpieczyć stół przed nieuprawnionym użytkowaniem i przekazać go do naprawy przez odpowiednio przeszkolony personel serwisowy.
- Podczas załadowywania towaru na stół należy uważać, w szczególności przy dużych/nieporęcznych produktach, by był on ustawiany równomiernie i nie prowadził do przeładowania stołu.
- Zawsze sprawdzać, gdzie znajduje się środek ciężkości ładunku. W trakcie pracy należy upewniać się, że stół jest stabilny.
- Jeżeli urządzenie jest wyposażone w dodatkowe elementy montażowe lub inne dobudowane w późniejszym terminie elementy wyposażenia, również pochodzące od innych producentów, należy dodatkowo przestrzegać zaleceń instrukcji obsługi producenta danych elementów.
- W przypadku dokonania zmian technicznych w urządzeniu następuje utrata wszelkich praw gwarancyjnych a deklaracja zgodności staje się nieważna.
- Przyspieszać i hamować wyłącznie w sposób powolny. W wyniku gwałtownego ruszenia i hamowania załadowany towar mógłby stracić stabilność, spaść, poślizgnąć się lub stoczyć, spowodować szkody lub zagrazić użytkownikowi i osobom znajdującym się w pobliżu.
- Stół obsługiwać wyłącznie z przewidzianego do tego miejsca pracy znajdującego się przed uchwytem. W trakcie pracy przy użyciu stołu zawsze unikać kontaktu z obszarem niebezpiecznym pod płytą w strefie nożyc. Niezastosowanie się do powyższego polecenia może powodować poważne obrażenia wskutek wiszącego ładunku.
- Nieprawidłowe użytkowanie stołu (w sposób inny niż tu opisano) może prowadzić do wypadków i/lub obrażeń. Prosimy stosować się do podanej metody obsługi maszyny.
- Zabrania się zabierać osoby jako współpasażerów, nie wolno również pozwolić stać na płycie.
- Nigdy nie dotykać ruchomych części. Stół należy obsługiwać tylko przez pionowe uchwyty oraz elementy obsługi. Podczas przejazdu stołem zwracać uwagę, by palce nie dostały się do szczeliny nad uchwytem kontrolnym.
- Podczas przejazdu stołem zawsze pamiętać o dużym ciężarze, który znajduje się w ruchu. Taki ciężar musi w razie potrzeby zostać zahamowany siłą samych mięśni. Im wyższy ładunek, tym dłuższa droga

hamowania. Stołu nie można zatrzymywać zbyt gwałtownie, w ten sposób załadowany towar nie straci stabilności. Dlatego należy zawsze jeździć wolno i przewidywać, co się może zdarzyć.

- W trakcie podnoszenia stołu za pomocą suwnicy nigdy nie przechodzić pod lub w pobliżu unoszonego ładunku! Zachować możliwie zawsze odstęp kilku metrów.
- Naprawy przekazywać do wykonania wyłącznie przez wykwalifikowany personel specjalistów.
- Stół po zakończeniu jego pracy należy przekazać do demontażu wyłącznie wykwalifikowanemu personelowi specjalistów.
- Stosować się do zaleceń względem zakresu temperatury urządzenia. Użytkowanie stołu w miejscach nadmiernego ciepła lub zimna w najgorszym razie może prowadzić do uszkodzeń w urządzeniu a u użytkownika powodować przechłodzenie/przemarzenie organizmu lub poparzenia/podrażnienia skóry.
- Zużyte lub uszkodzone elementy mogą prowadzić do zwiększenia głośności urządzenia, co w konsekwencji może skutkować uszkodzeniem słuchu. Zużyte lub uszkodzone części wymieniać z odpowiednim wyprzedzeniem.
- Przy kontakcie z materiałami eksploatacyjnymi pamiętać o stosowaniu właściwej odzieży ochronnej. Nigdy nie spożywać materiałów eksploatacyjnych i uważać, by nie przedostawały się na podłogę bądź w miejsca w urządzeniu, które nie są do tego przeznaczone. W przypadku jednak dostania się tam materiałów eksploatacyjnych należy je prawidłowo usunąć, co zabezpieczy powierzchnię przed możliwością poślizgnięcia na niej. W przypadku kontaktu z materiałami eksploatacyjnymi należy zapoznać się z Kartą Charakterystyki danego materiału.
- Ze stołu podnośnego mogą korzystać wyłącznie osoby sprawne na ciele i umyśle. Prosimy przestrzegać własnych granic wytrzymałościowych. Każdy pracownik posiada własne indywidualne granice - w zależności od temperatury otoczenia, wagi przenoszonych towarów, liczby zleceń przejazdów, liczby i długości przerw oraz własnej kondycji. Należy zważać na własne warunki i robić odpowiednie przerwy w pracy. Nieuwaga i oznaki zmęczenia szybko prowadzą do popełniania błędów w pracy i poważnych konsekwencji.
- Przy częstym korzystaniu ze stołu należy zmieniać nogą, którą naciskamy pedał nożny. Trwałe jednostronne obciążenie może prowadzić do nieprawidłowej postawy.
- Podczas pracy z użyciem wózka podnośnego zachować ostrożność i uwagę. Należy zwracać uwagę na otoczenie i unikać niebezpiecznych sytuacji, kolizji, wypadków i sytuacji grożących wypadkiem, które powstają przy nierozważnej obsłudze urządzenia.
- Nieprawidłowe użytkowanie na nierównym lub nieutwardzonym podłożu, bądź takim, które wykazuje za małą nośność, może prowadzić do poważnych wypadków i obrażeń. Przed wykonaniem prac transportowych zawsze sprawdzić podłogę pod kątem wystarczającej nośności (np. podłoga wind, pomostów załadowniczych, przyczep) i wystarczającego zabezpieczenia/zamocowania, by podczas transportu wózkiem nie doszło do poślizgu (pomostów załadowniczych / przyczep).
- Przewozić tylko towar, który jest zabezpieczony. Prawidłowo zamocować towary, by zapobiec ich ześlizgnięciu i spadnięciu. Obowiązuje to przy przewozie towaru, a także podczas prac przy uniesionym towarze.
- Zachować szczególną ostrożność w trakcie transportu ładunków ruchomych (np. płynów). Energia kinetyczna i drgania, które w wyniku manewrowania, przyspieszania, hamowania lub wielokrotnych ruchów pompy są przenoszone na ładunek, mogą zostać łatwo zaburzone i zagrażać stabilności/staćności urządzenia i ładunku. Im wyżej podniesiony ładunek, tym silniejszy wpływ na stabilność stołu.
- W kontakcie ze stołem pamiętać, by nie stawiać żadną częścią ciała pod płytą stołu. Pracując z boku przy podniesionej płycie, zachować niewielki odstęp bezpieczeństwa. Nie wkładać rąk pod stół ani do przyrządu podnośnikowego. Gdy podnośnik zostanie zablokowany (np. w wyniku ładunku, który wystaje aż do elementu podnośnika, jego błędnego ustawienia/działania lub usterki) lub gdy pod płytą stołu znajduje się przedmiot, który uniemożliwia dalszą pracę urządzenia, nigdy nie należy luzować blokady ręcznie ani nie chwycić po przedmiot. Nigdy nie dotykać punktów tnących! Nie stosować siły. Podnośnik/płytę stołu należy zabezpieczyć przed niezamierzonym opuszczeniem, np. przy użyciu suwnicy, i użyć przedmiotu, który pozwoli usunąć blokadę z bezpiecznej odległości, bez narażania własnej osoby.
- Uważać, by stół nie był narażony na działanie żadnych bocznych sił, szczególnie, gdy płyta stołu znajduje się w stanie podniesionym. Wówczas stół (z lub bez ładunku) staje się znacznie mniej stabilny niż w stanie opuszczonym. W wyniku tego może dojść do przewrócenia, uszkodzenia towaru i powstania zagrożenia dla życia.

- W trakcie załadunku i rozładunku przestrzegać środka ciężkości ładowanego towaru. Nierównomierny załadunek lub rozładunek może prowadzić do przesunięcia środka ciężkości na bok lub w kierunku końca płyty stołu, co zagraża stabilności stołu. Stół mógłby wówczas łatwo stracić równowagę i uszkodzić się, uszkodzić towar lub mógłby zagrażać bądź prowadzić do obrażeń użytkownika i osób znajdujących się w pobliżu. Zawsze uwzględniać środek ciężkości ładunku.
- Nigdy nie traktować stołu jako miejsce do siedzenia! Stół podnośny nie jest zaprojektowany do tego celu i mógłby się wywrócić i spowodować obrażenia.
- W miarę możliwości zawsze jeździć z obniżoną płytą stołu. Zwłaszcza z obciążoną i podniesioną płytą stół jest nieco mniej stabilny. Z tego powodu o tyle jest zwiększone zagrożenie wypadkowe. W miarę możliwości obniżyć płytę stołu, zwolnić hamulce postojowe, przejechać stołem w miejsce przeznaczenia, użyć hamulców postojowych i wykorzystać dźwignię sterującą, by podnieść płytę stołu na żądaną wysokość. Płytę stołu w miarę możliwości podnosić dopiero wtedy, gdy stół znajduje się w miejscu przeznaczenia. Podczas jazdy stołem z podniesioną płytą należy zachować najwyższą ostrożność i unikać gwałtownych manewrów. Nigdy nie należy podnosić i opuszczać płyty podczas, gdy stół jest w ruchu.
- Po zakończeniu przejazdu zawsze użyć hamulców postojowych na kółkach kierujących, by zapobiec stoczeniu się stołu. Szczególnie w sytuacji, gdy przy (podniesionym) stole planuje się przeprowadzenie prac, hamulce muszą być użyte, by go unieruchomić.
- Stół należy obsługiwać tylko przez pionowe uchwyty oraz elementy obsługi. Przejazd odbywa się wyłącznie z użyciem uchwytów, nigdy nie przytrzymywać np. przy ramach lub płycie stołu. Opuszczając płytę, nie wkładać rąk ani stóp w pobliżu płyty.
- Podczas podnoszenia i obniżania płyty stołu, urządzenie może stać się niestabilne wskutek zbyt nieregularnego uruchamiania pompy lub uchwytu kontrolnego. Należy zwrócić uwagę na drganie urządzenia. Częste, krótkie działanie dźwigni podnoszącej mogłyby przenieść drgania dalej i spowodować brak stabilności i przewrócenie się urządzenia i/lub ładunku i w konsekwencji szkody na zdrowiu i mieniu.
- Przy prowadzeniu/wykonywaniu manewrów z obciążeniem należy zwrócić uwagę na efekt castor koła kierownicy. Występuje on na przykład wtedy, gdy stół przesuwany jest do miejsca przeznaczenia, kółka tym samym skierowane są „na wprost”, a następnie stół jest ciągnięty i kółka skręcają się o 180°. Ponieważ podniesiony ładunek jest z zasady mniej stabilny, to należy manewrować, ciągnąć i przesuwać wózek w sposób nie za szybki, w miarę możliwości z opuszczoną płytą stołu i zawsze zwracać uwagę na położenie kół kierujących.
- Nie prowadzić do przeładowania stołu. Należy stosować się do danych o obciążeniu dopuszczalnym. Nieprzestrzeganie tych zaleceń może prowadzić do poważnych szkód.
- W przypadku korzystania ze stołu czy wprowadzania w nim zmian w nieprawidłowy sposób, dokonywania niefachowych napraw lub gdy korzysta się z nieprawidłowych części zamiennych, może dojść do obrażeń operatora i szkód w urządzeniu i towarze.
- Należy korzystać wyłącznie z oryginalnych części zamiennych marki HanseLifter®.
- Zabezpieczenia służą do stałej ochrony użytkownika i urządzenia - nie wolno próbować ich wyłączyć ani w jakikolwiek sposób zmieniać.
- Nigdy nie należy próbować przesuwać stołu, gdy towar został podniesiony. Należy opuścić płytę stołu, przesunąć go do docelowego położenia i następnie ponownie podnieść płytę na żądaną wysokość.
- W kontakcie ze stołem pamiętać, by nie stawać żadną częścią ciała pod płytą stołu. Pracując z boku przy podniesionej płycie, zachować odstęp bezpieczeństwa. Nie wkładać rąk pod płytę ani do przyrządu podnośnikowego. Jeżeli na przykład pod stół spadną wyroby, należy opuścić stół i przesunąć go, lub użyć wystarczająco długiego przedmiotu w celu wyciągnięcia wyrobu spod stołu bez narażania siebie lub osób postronnych.
- Jeśli środek ciężkości przesuwa się zbyt daleko w kierunku końca stołu (na przykład z powodu zbyt długiego ładunku) wpływa to na stabilność urządzenia w kierunku końca płyty.
Urządzenie jest raczej nietrwale w przód do końca. Zawsze zwracać uwagę na środek ciężkości ładunku i w miarę możliwości jechać stołem tylko z obniżoną płytą stołu.
- Stół podnośny został zaprojektowany do stosowania na podłożach równych i zwartych i dlatego nie nadaje się do użytkowania na powierzchniach pochyłych, nierównych.

- W trakcie załadunku przy podniesionym stole uważać, by towar był ładowany w stanie gwarantującym brak uderzeń, równomiernie i z zachowaniem przepisów określających maksymalne obciążenie. Zawór bezpieczeństwa pracuje tylko w trakcie podnoszenia! Jeżeli po podniesieniu dojdzie do przeładowania stołu ponad dopuszczalną normę, zawór bezpieczeństwa może nie zadziałać. Przeciążenie stołu może prowadzić do szkód w urządzeniu i zagrażać użytkownikowi oraz otoczeniu. Nigdy nie stosować zaworu bezpieczeństwa do "ważenia" lub jako wskaźnik maksymalnego załadunku. Towar należy ważyć przed załadowaniem go na stół podnośny.
- W czasie opuszczania należy regularnie kontrolować funkcje zaworu bezpieczeństwa oraz ewentualnie ustawić zawór na powolne opuszczanie. W przypadku zbyt szybkiego opuszczania amortyzacja tłoka wynosi kilka centymetrów i tym samym może być znacznie większa niż tłumienie przy zwykłym załadunku. Prowadzi to do uszkodzenia podnośnika i ostatecznie do awarii urządzenia. Uwaga! Niezastosowanie się do tego ostrzeżenia może spowodować obrażenia ciała i uszkodzenia mienia.
- Po podniesieniu płyty zawsze należy stosować ramię zabezpieczające, znajdujące się z boku, które uchroni płytę przed niechcianym jej opuszczeniem.

Ogólne informacje dot. bezpieczeństwa

Mimo przestrzegania wszystkich wytycznych w kontakcie z urządzeniami technicznymi mogą pojawiać się zagrożenia resztkowe. Są one specjalnie zaznaczone w poszczególnych rozdziałach. Wytyczne i przepisy

Należy przestrzegać poniższych wskazówek, które pozwolą na prawidłowe i zgodne z przeznaczeniem korzystanie z urządzenia:

- użytkownik podnośnika nożycowego musi zostać prawidłowo przeszkolony w zakresie korzystania z pojazdu przez swojego przełożonego.
- Użytkownik musi przeczytać i zrozumieć instrukcję obsługi.

Ponadto należy postępować zgodnie z właściwymi przepisami krajowymi.

Użytkownik

Aby móc korzystać z podnośnika nożycowego użytkownik musi być w stanie sprawnym fizycznie i psychicznie.

Kontrole

Zgodnie z BGV D 27 §39 podnośnik nożycowy raz do roku należy poddać kontroli przez wykwalifikowany personel zgodnie z "Zasadami kontroli wózków jezdniowych" Hauptverbandes der gewerblichen Berufsgenossenschaften. Z przebiegu kontroli należy sporządzić protokół i dokonać wpisu do księgi kontroli.

Zmiany techniczne

Wszelkie zmiany lub ingerowanie w funkcjonowanie sprzętu i zamontowanych urządzeń są zabronione. Wprowadzenie zmian w urządzeniu powoduje wygaśnięcie deklaracji zgodności.

W przypadku pytań dotyczących dodatkowych urządzeń montażowych należy kontaktować się z dystrybutorem, u którego zakupiono dodatkowe urządzenie oraz skonsultować się z dystrybutorem, od którego nabyto sprzęt HanseLifter.

Obsługa firmy HanseLifter pozostaje również do Państwa dyspozycji.

HanseLifter®
GESUTRA GmbH
Straubinger Str. 20
28219 Bremen (Brema)
0049 (0)421 33 63 62 00
www.hanselifter.de

Części oryginalne i osprzęt

Należy korzystać wyłącznie z oryginalnych części zamiennych marki HanseLifter. Montaż części zamiennych lub osprzętu innego producenta nie będzie podlegać kontroli i zatwierdzeniu, co może negatywnie wpłynąć na właściwości podnośnika nożycowego. Producent wyklucza wszelką odpowiedzialność za szkody wyrządzone na skutek montażu nieoryginalnych części czy osprzętu. Ponadto gwarancja wygasa w przypadku samowolnego montażu części zamiennych lub osprzętu przez osoby trzecie.

Opis ogólny

Podnośnik nożycowy to stół podnośny z ręcznie i nożnie obsługiwanym mechanizmem hydraulicznym, który służy do przenoszenia towarów.

Podnoszenie ciężaru odbywa się za pomocą pompy hydraulicznej, którą można uruchamiać za pomocą pedału nożnego. Dzięki wysokiemu przełożeniu między ramieniem dźwigni pedału a pompą hydrauliczną możliwe jest podnoszenie dużych ciężarów przy użyciu stosunkowo niewielkiej siły.

Transport ładunku odbywa się tylko za pomocą pociągnięcia lub przesunięcia uchwyty. Zatrzymanie stołu odbywa się tylko przez siłę mięśni. W celu ochrony przed przypadkowym stoczeniem wyposażone są w hamulce postojowe.

Wskazówki odnośnie załadowania

Obciążenia

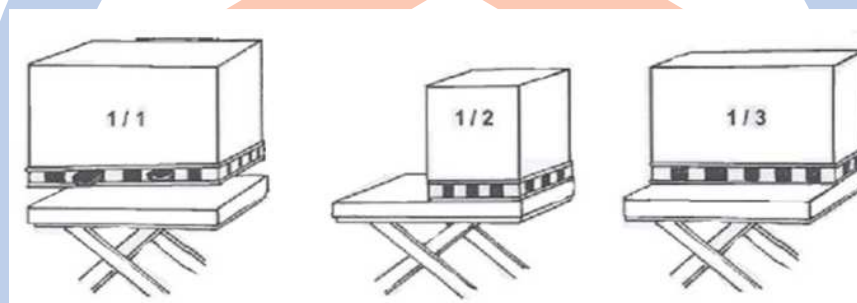

Rysunek 1 Rozłożenie ciężaru

- **1/1** pełne obciążenie można osiągnąć tylko przy obciążeniu powierzchni.
- **1/2** Jeżeli załadunek zajmuje tylko połowę powierzchni osiągnięta jest tylko połowa nośności.
- **1/3** Jeżeli załadunek boczny obejmuje tylko połowę płyty stołu wykorzystana jest tylko jedna trzecia nośności.

Środek ciężkości załadunku

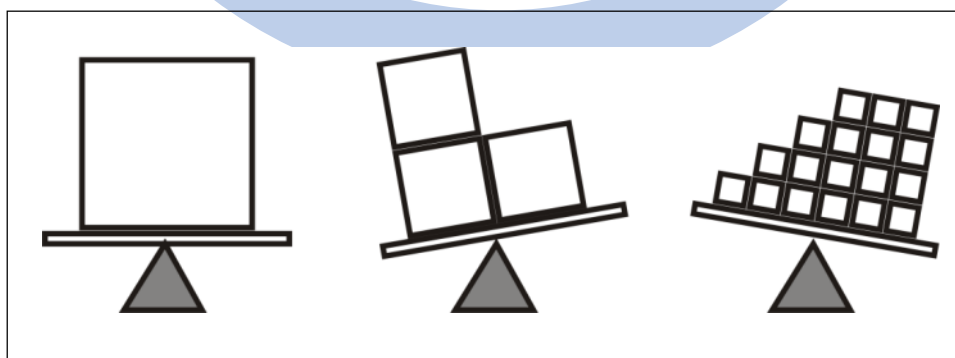

Ilustracja 2 Środek ciężkości załadunku

Podczas załadunku zawsze należy brać pod uwagę środek ciężkości. Jeżeli to możliwe należy unikać załadunku bocznego. Jeżeli nie można tego uniknąć należy brać pod uwagę obniżenie nośności.



Oznaczenie Distinguishing mark		HanselLifter										
		SPA 150	SPA 300	SPA 500	SPA800	SPA1000	SPA1500	SPB 500	SPAG 200			
1.1	Producent (skrót) Manufacturer (abbreviation)										1.1	
1.2	Symbol producenta Manufacturer's type designation		SPA 150	SPA 300	SPA 500	SPA800	SPA1000	SPA1500	SPB 500	SPAG 200	1.2	
1.4	Sposób obsługi: ręczny, operator pieszy, stojący, siedzący, kompletowanie Operator type: hand, pedestrian, standing, seated, order-picker		ręczny	ręczny	ręczny	ręczny	ręczny	ręczny	ręczny	ręczny	1.4	
1.5	Udźwig / ciężar Load capacity/rated load	Q (kg)	150	300	500	800	1000	1500	500	200	1.5	
1.9	Rozstaw osi Wheelbase	y (mm)	640	750	750	1030	1060	1160	1140	860	1.9	
Ciężar Weight	2.1	Ciężar własny Service weight	kg	48	95	90	120	121	143	138	73	2.1
	3.1	Opony: pełna gumowa, superelastyczna, pneumatyczna, poliuretanowa Tyres: solid rubber, superelastic, pneumatic, polyurethane		Poliuretan polyurethane	Poliuretan polyurethane	Poliuretan polyurethane	Poliuretan polyurethane	Poliuretan polyurethane	Poliuretan polyurethane	Poliuretan polyurethane	Guma Rubber	3.1
Opony, podwozie Tyres, chassis		Rozmiar opony Tyre size		100x30	127x40	127x40	150x40	150x40	150x40	130x35	200x40	
	3.5	Koła, liczba przód/tył (x=koła napędzane) Wheels, number front rear (x = driven wheels)		2/2	2/2	2/2	2/2	2/2	2/2	2/2	2/2	3.5
	3.6	Bieżnik, przód Tread, front	b ₁₀ (mm)	320	370	370	460	460	580	650	510	3.6
	3.7	Bieżnik, tył Tread, rear	b ₁₁ (mm)	310	350	350	460	460	520	620	510	3.7
		Wysokość uchwytu Height of handle	(mm)	935	970	970	990	950	950	950	1055	
Wymiary Dimensions	4.4	Podniesienie Lift	h ₃ (mm)	525	560	560	580	620	580	590	680	4.4
		Wysokość powierzchni ładunkowej przy max. podniesieniu Height of loading surface at max. lift		750	900	900	1000	1000	1000	900	1010	
	4.15	Wysokość po opuszczeniu Height, low ered	h ₁₃ (mm)	225	340	340	420	380	420	310	330	4.15
	4.16	Długość powierzchni ładunkowej Length of loading surface	mm	740	855	855	1000	1020	1220	1600	1000	4.16
	4.18	Szerokość powierzchni ładunkowej Width of loading surface	mm	450	500	500	510	510	600	800	500	4.18
		Grubość powierzchni ładunkowej Thickness of loading surface		35	50	50	55	60	60	50	35	
	4.19	Długość całkowita Overall length	l ₁ (mm)	1000	1165	1165	1330	1330	1500	1820	1180	4.19
	4.21	Szerokość całkowita Overall width	b ₁ (mm)	450	500	500	575	610	700	800	620	4.21
		Prześwit Ground clearance	(mm)	25	70	70	80	70	75	30	140	
	Dane wydajnościowe Performance data		Podniesienia na naciśnięcie pedału Lift per pedal-operation	mm	30	15	15	15	15	15	25	70
		Siła pociągowa przy max. podniesieniu Draw bar-pulls to max. lift		20	32	40	40	45	45	25	10	
		Prędkość opuszczania z/bez ładunku Lowering speed, laden/unladen		regulowana controllable	regulowana controllable	regulowana controllable	regulowana controllable	regulowana controllable	regulowana controllable	regulowana controllable	regulowana controllable	



Hamulce SPA150, 300, 500 und SPB500

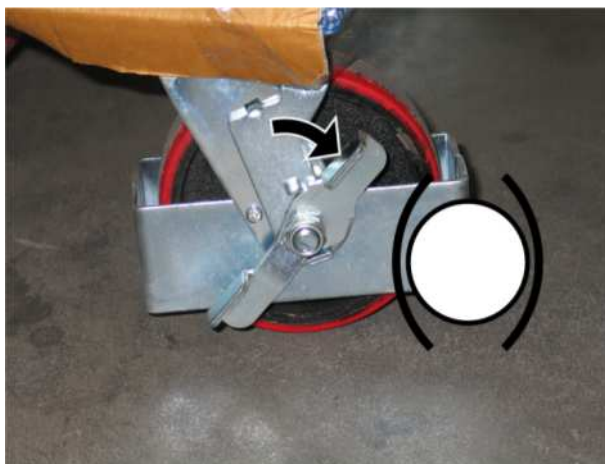

Ilustracja 3 Aktywacja hamulca

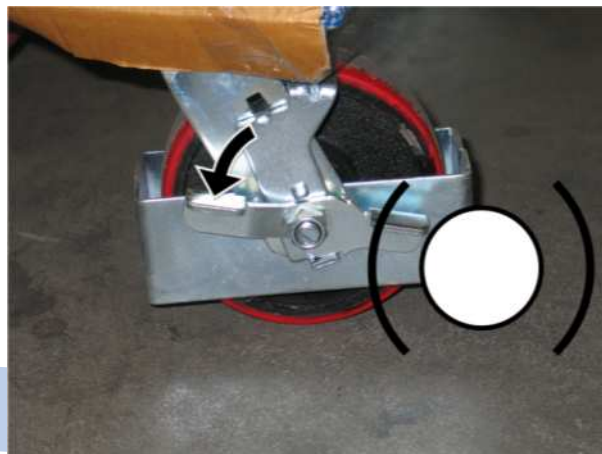

Ilustracja 4 Zwolnienie hamulca

Hamulce SPA800, 1000, 1500

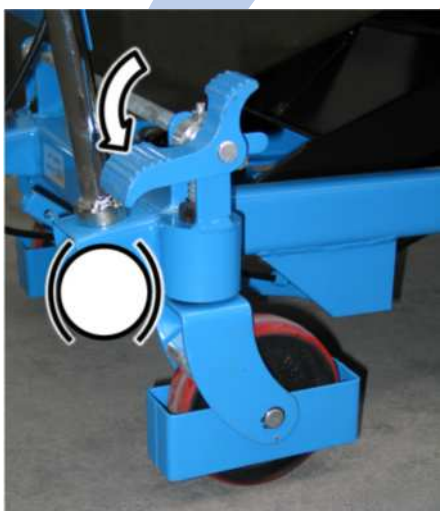

Ilustracja 5 Aktywacja hamulca

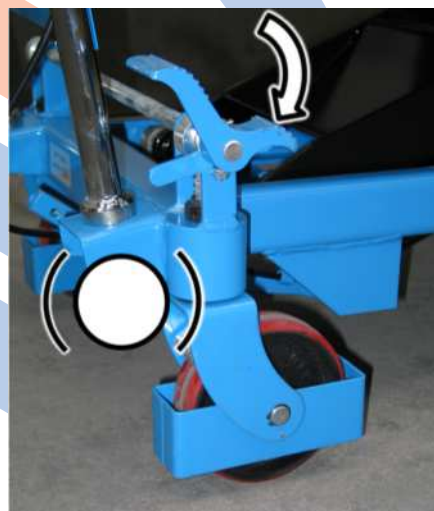

Ilustracja 6 Zwolnienie hamulca

Hamulce SPAG200



Ilustracja 7 Aktywacja hamulca



Ilustracja 8 Zwolnienie hamulca

Podnoszenie wszystkie modele

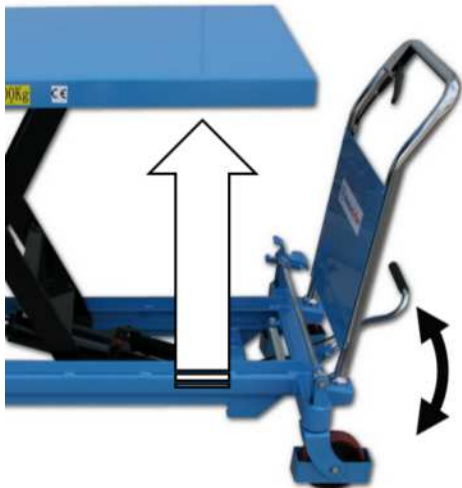

Ilustracja 9 Podnoszenie

W celu podniesienia platformy stołu należy naciskać pedał nożny jak pokazano.

Opuszczanie wszystkie modele

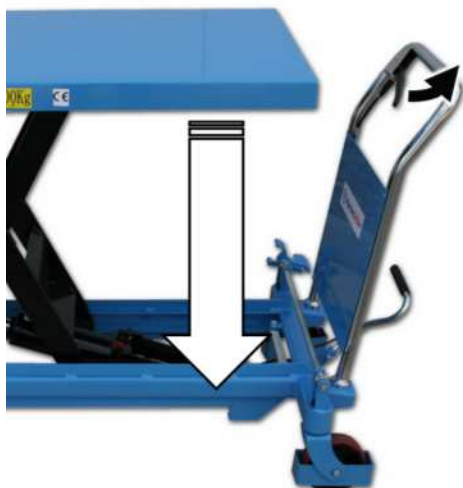

Ilustracja 10 Opuszczanie

W celu opuszczenia platformy stołu należy naciskać dźwignię jak pokazano.

Zabezpieczenie opuszczania SPA150, 300, 500, SPB500, SPAG



Ilustracja 11 Zabezpieczenie opuszczania

W przypadku prac konserwacyjnych lub napraw opuszczanie ustawić jak pokazano. Należy upewnić się, że obie strony zostały złożone i oba zabezpieczenia opuszczania zostały prawidłowo zamontowane.

Zabezpieczenie opuszczania SPA800, 1000, 1500



Ilustracja 12 Jarzmo zabezpieczające

W przypadku prac konserwacyjnych lub napraw opuszczanie ustawić jak pokazano. Należy upewnić się, że obie strony zostały złożone i oba zabezpieczenia opuszczania zostały prawidłowo zamontowane.

Możliwe problemy i ich rozwiązanie

Błąd	Przyczyna	Rozwiązanie
Stołu nie można podnieść lub nie można osiągnąć żądanej wysokości.	1) Zawór (27) jest zanieczyszczony. 2) Za mała ilość oleju hydraulicznego	1) Wyczyścić zawór Nr. (27) 2) Wlać olej hydrauliczny do dolnej krawędzi otworu napełniającego
Stół można podnieść ale ponownie opada	1) Zawór (27) jest zanieczyszczony. 2) Zawór nadciśnieniowy (20) jest ustawiony nieprawidłowo	1) Wyczyścić otwór zaworu 2) Wymontować zawór (20) i wyczyścić go wzgl. wyregulować od nowa za pomocą śrubokręta.
Nie można obniżyć pomostu roboczego	1) Ciężno jest zbyt długie 2) Zawór nadciśnieniowy jest ustawiony nieprawidłowo	1) Naprężyć ciężno, odkręcając nakrętkę na części L (48) i wyregulować śrubę. 2) Wymontować zawór (20) i wyczyścić go wzgl. wyregulować od nowa za pomocą śrubokręta.
Wyciek oleju na zaworze nadciśnieniowym	Pierścień uszczelniający O (21) na zaworze bezpieczeństwa jest uszkodzony	Wymienić pierścień uszczelniający O (21)

Tabela 1 Rozwiązywanie problemów

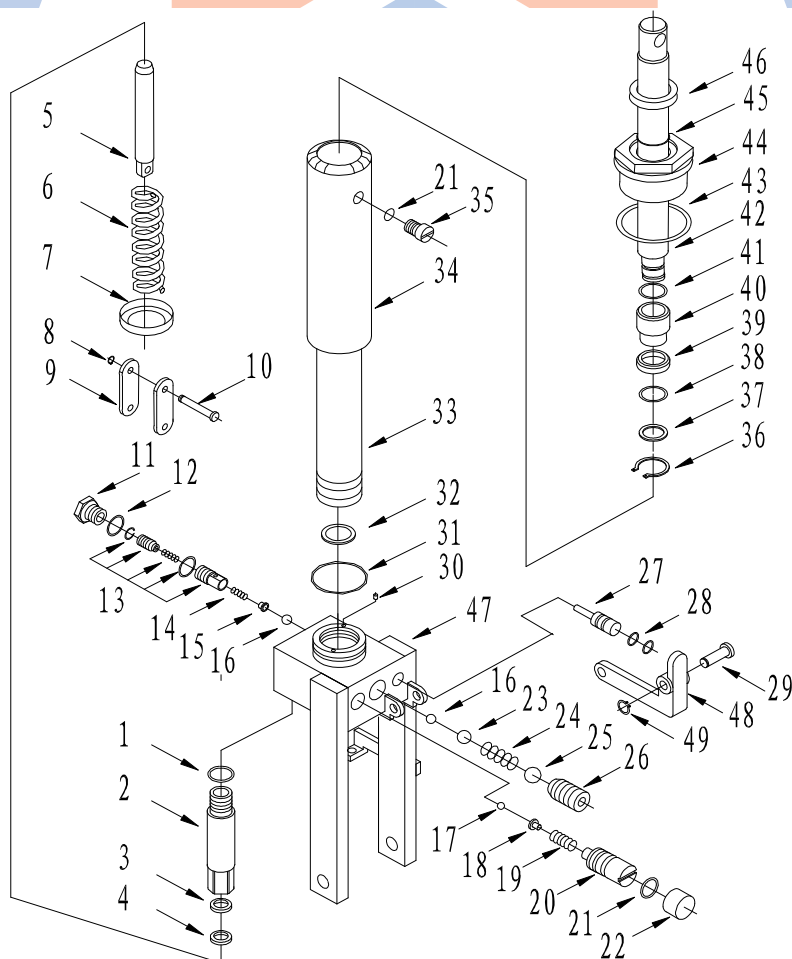

Ilustracja 13 Hydraulika

Olej hydrauliczny

Olej standardowej jakości powinien być używany w temperaturze otoczenia -5 do +40°C. W temperaturze otoczenia od – 35 do +5°C należy używać specjalnego oleju niskotemperaturowego.

Nazwa	Nazwa handlowa, kod	Zalecenia Hanselifter	Ilość
Olej hydrauliczny	L-HM32	Liftol Hystar 32	1000 ml
	L-HV32	Liftol Hycold 32 w bardzo chłodnych warunkach otoczenia	

Tabela 2 Olej hydrauliczny

Gwarancja

Części oryginalne i osprzęt

Stół HanseLifter® wymaga stosowania wyłącznie oryginalnych części zamiennych marki HanseLifter®. Montaż części zamiennych lub osprzętu innego producenta nie będzie podlegał kontroli i zatwierdzeniu, co może negatywnie wpłynąć na właściwości urządzenia. Producent wyklucza wszelką odpowiedzialność za szkody wyrządzone na skutek montażu nieoryginalnych części czy osprzętu. Ponadto gwarancja wygasa w przypadku samowolnego montażu części zamiennych lub osprzętu przez osoby trzecie.

Należy korzystać wyłącznie z produktów marki  HanseLifter®.





HanseLifter®
GESUTRA GmbH
Straubinger Str. 20
D-28219 Bremen
NIEMCY
0049 (0)421 33 63 62 00
www.hanselifter.de



HanseLifter®

**Руководство по эксплуатации
- Перевод с немецкого –
Серия SPA - / SPB - / SPAG**

**Модель SPA150, 300, 500, 800, 1000, 1500
SPB500, SPAG200**



HanseLifter®
GESUTRA GmbH
Straubinger Str. 20
D-28219 Бремен/Бремен
ГЕРМАНИЯ
0049 (0)421 33 63 62 00
www.hanselifter.de

Вер.: 1.00
По состоянию на: 24.03.2015

Оглавление

Оглавление	2
Сертификат соответствия ЕС.....	3
Легенда	3
Общие указания по безопасности	4
Указания на опасность.....	4
Общие указания	5
Общие указания по технике безопасности	8
<i>Пользователь</i>	8
<i>Проверки</i>	8
<i>Технические изменения</i>	8
<i>Оригинальные запчасти и аксессуары</i>	9
Общее описание.....	9
Указания по погрузке	9
<i>Распределение груза</i>	9
<i>Центр тяжести груза</i>	10
Технические характеристики.....	11
Тормоза SPA150, 300, 500 и SPB500	12
Тормоза SPA800, 1000, 1500	12
Тормоза SPAG200	12
Подъем для всех моделей.....	13
Опускание для всех моделей	13
Фиксатор от опускания SPA150, 300, 500, SPB500, SPAG	14
Фиксатор от опускания SPA800, 1000, 1500	14
Возможные проблемы и их устранение	15
<i>Гидравлическое масло</i>	16
Гарантия	16
Оригинальные запчасти и аксессуары.....	16

Предисловие

Благодарим за покупку грузоподъемного стола марки HanseLifter®.

Данное руководство по эксплуатации описывает правильный способ применения грузоподъемного стола. Кроме этого, здесь представлены сведения о безопасной эксплуатации и правильном техническом обслуживании устройства и уходе за ним. Каждый сотрудник, который имеет отношение к грузоподъемному столу (оператор, работник сервиса, специалист по технике безопасности и т.д.), обязан прочитать и понять данное руководство по эксплуатации. Только в этом случае можно использовать весь потенциал грузоподъемного стола HanseLifter®.

Если после прочтения данного руководства пользователя у вас будут какие-либо вопросы, обратитесь к своему поставщику или свяжитесь с нами.

HanseLifter® – Straubinger Str. 20 – 28219 Bremen/Бремен

Однако некоторые детали, встроенные в грузоподъемный стол, могут отличаться от описанных здесь деталей, вследствие постоянного совершенствования конструкции и технологий. Такое несоответствие также возможно по причине особых пожеланий заказчика. В данном случае свяжитесь с нами.

Сертификат соответствия ЕС

 HanseLifter® Straubinger Straße 20 28219 Bremen/Бремен Германия Настоящим мы заявляем, что конструкция	Ответственный за документацию Гарди Клаппрот Straubinger Straße 20 28219 Bremen/Бремен	
Обозначение: Ножничный подъёмник HanseLifter Тип машины: SPA150, SPA300, SPA500, SPA800, SPA1000, SPA1500 SPB500 SPAG200		
соответствует европейским директивам и гармонизированным стандартам, а также их изменениям, действующим в момент выпуска изделия:		
2006/42/EG Директива по машинам 1907/2006/EG REACH		
Используемые жидкости интегрированы в устройство таким образом, что при использовании изделия по назначению они не высвобождаются. Тем самым наши изделия попадают под действие ст.7(2) и, согласно ст. 6 или 7(1), не подлежат регистрации.		
Применимые гармонизированные стандарты: DIN EN ISO 12100:2011 Безопасность машин EN 1570/A1:2004-10 Требования безопасности для подъемных платформ		
Бремен, март 2015г.		Директор: Д-р Й. Люрс

Легенда

Изображенные ниже символы используются в данном руководстве по эксплуатации для того, чтобы обратить внимание на опасности, особенности и правила техники безопасности.



Внимание, предупреждение, опасность, указание по безопасности

Данный символ обозначает опасность. Опасность обозначена соответствующим символом, который подробно описан далее в тексте.



Указание

Данный символ указывает на особенности оборудования. Также приводятся рекомендации и примечания, которые способствуют увеличению производительности оборудования либо продлению его срока службы.



Защитная одежда, меры безопасности

Данный символ указывает на специальные средства защиты, необходимые при эксплуатации оборудования.

Общие указания по безопасности

При выполнении любых работ с оборудованием. выполнять предписания по технике безопасности. Также необходимо учитывать внутренние инструкции по безопасности, действующие на предприятии.

1. Класс прочности винтов составляет 8.8, если нет других указаний.
2. При выборе крутящего момента затяжки можно ориентироваться на общепринятые значения.
3. Запрещается использовать эксплуатационные материалы, отличные от тех, что перечисляются в данном руководстве. В случае возникновения вопросов просьба обращаться в компанию HanseLifter®.
4. Работы выполнять в соответствующей защитной одежде.
5. Выполнять указания паспортов безопасности эксплуатационных материалов. Данные документы находятся у уполномоченного лица по вопросам техники безопасности.

Указания на опасность



Внимание

К ремонтным работам допускается персонал, имеющий соответствующую квалификацию. В случае наличия сомнений обращаться в компанию HanseLifter®. В компании смогут порекомендовать ближайшую компетентную специализированную фирму.



Внимание

В некоторых узлах находятся натянутые пружины, остаточное давление или остатки эксплуатационных материалов, что повышает уровень опасности при выполнении работ. Перед тем, как начинать обслуживание или ремонт, следует получить всю необходимую информацию о возможных опасностях.



Внимание

Некоторые эксплуатационные материалы представляют опасность для здоровья и окружающей среды. Выполнять указания паспортов безопасности эксплуатационных материалов. Данные документы находятся у уполномоченного лица по вопросам техники безопасности.



Внимание

В результате удаления защитных крышек и кожухов открывается доступ к потенциально опасным участкам. После завершения работ следует поместить на прежнее место удаленные защитные крышки и кожухи.



Внимание

Конструкция отличается прочностью, поэтому некоторые детали могут иметь большую массу. Данное обстоятельство необходимо учитывать перед проведением ремонтных или сервисных работ.



Внимание

Поверхности, на которые проливается гидравлическое масло или смазка, становятся скользкими. Растекающееся гидравлическое масло необходимо собирать в подходящие емкости для утилизации надлежащим образом. Перед использованием устройства протереть скользкие поверхности.

Общие указания

Для собственной безопасности и безопасности устройства необходимо обязательно соблюдать следующие пункты:

- К эксплуатации подъемного стола допускается только авторизованный персонал, прошедший специальную подготовку.
- Перед началом работ проверить плавность хода всех органов управления и подвижных деталей. При обнаружении каких-либо повреждений или неисправностей использование подъемного стола допускается только после надлежащего их устранения или ремонта.
- В случае неисправностей или неполадок (напр., утечки гидравлического масла) необходимо прекратить работу, защитить подъемный стол от несанкционированного использования и предоставить его для ремонта обслуживающему персоналу, прошедшему специальную подготовку.
- При погрузке крупногабаритных/объемных грузов следить за равномерным распределением их веса на подъемном столе, избегать перегрузки стола.
- Всегда следить за центром тяжести груза. Во время работы всегда следить за устойчивостью подъемного стола.
- Если устройство имеет дополнительно навесное оборудование (в том числе других производителей), то кроме условий настоящего руководства по эксплуатации также необходимо соблюдать условия руководства соответствующего производителя.
- В случае внесения технических изменений в устройство сертификат соответствия и гарантия на данное устройство теряют свою силу.
- Медленно набирайте скорость и тормозите. В результате резкого пуска или торможения груз может потерять устойчивость, упасть (соскользнуть или скатиться), получить повреждения и причинить ущерб персоналу или расположенному рядом имуществу.
- При управлении столом следует находиться на специально предусмотренном для этого месте перед манипулятором. В ходе работ избегать опасной зоны под крышкой стола в области ножниц. Несоблюдение приведенных требований по обращению с поднятым грузом может привести к тяжелым травмам.
- Использование подъемного стола в целях, не указанных в данном руководстве по эксплуатации, может привести к несчастным случаям или травмам. Всегда придерживайтесь установленных инструкций по эксплуатации.
- Запрещается поднимать людей или стоять на платформе.
- Не прикасаться к подвижным деталям. Для управления грузоподъемным столом использовать только горизонтальный поручень и элементы управления. При перемещении стола следить, чтобы пальцы не попадали в щель над рычагом управления

- При перемещении стола учитывать вес груза, находящийся на платформе. В экстренном случае эту массу придется тормозить только за счет мускульной силы. Поэтому соответственно, чем больше нагрузка, тем длиннее тормозной путь. Для предотвращения потери устойчивости груза избегать внезапного торможения грузоподъемного стола. Для перемещения выбирать медленную скорость, позволяющую прогнозировать ситуацию.
- Не стоять рядом или под подвешенным грузом после подъема стола краном! По возможности всегда стойте на расстоянии нескольких метров.
- Ремонт устройства должен выполняться только квалифицированным персоналом.
- Если по завершении периода использования стол необходимо демонтировать, этим должен заниматься только квалифицированный персонал.
- Соблюдать температурный диапазон устройства. Эксплуатация при слишком высоких или низких температурах в худших случаях может привести к повреждению устройства и переохлаждению/обморожению оператора или получению им ожогов/раздражению кожи.
- Изношенные или поврежденные детали могут создавать шум повышенного уровня, что может нанести вред слуху. Изношенные или поврежденные детали необходимо заменять заблаговременно.
- При обращении с рабочими веществами всегда использовать соответствующую защитную одежду. Не извлекать рабочие вещества, следить за тем, чтобы они не попадали на пол и различные участки устройства. Если произошло проливание рабочего вещества, его необходимо устранить надлежащим образом с целью ликвидации скользких поверхностей. Для использования рабочих веществ необходимо ознакомиться с сертификатом безопасности каждого вещества.
- К эксплуатации подъемного стола допускаются только физически и психически здоровые лица. Всегда учитывать пределы своих физических возможностей. В зависимости от температуры окружающей среды, количества заданий на перемещение, веса перемещаемого груза, количества и продолжительности перерывов и физической формы для каждого работника устанавливаются индивидуальные пределы. Всегда следить за своим состоянием и делать достаточное количество перерывов. Невнимательность и усталость могут легко привести к ошибкам, которые, в свою очередь, могут привести к тяжелым последствиям.
- При частом использовании стола рекомендуется чаще менять ногу, которой производится нажатие педали. Продолжительная нагрузка только с одной стороны может привести к нарушению осанки.
- При работе с устройством следует всегда быть внимательным и предусмотрительным. Всегда следите за окружающей обстановкой и избегайте опасных ситуаций, столкновений, несчастных случаев, проявляя осторожность при эксплуатации устройства.
- Использование устройства не по назначению на неровном или неукрепленном грунте либо недостаточная грузоподъемность устройства может привести к тяжелым несчастным случаям или травмам. Перед проездом всегда проверяйте несущее основание, чтобы оно имело достаточную грузоподъемность (напр. лифты, погрузочные ramпы, прицепы) и было достаточно зафиксировано/закреплено, и при проезде не сдвинулось с места или не покатило (погрузочная ramпа / прицеп).
- Перевозите только закрепленные грузы. Фиксируйте товары надлежащим образом, чтобы не допустить их сползания или падения. Это относится как к перемещаемому грузу, так и к грузу, который поднимается.
- Во время транспортировки подвижных грузов (напр., жидкостей) проявляйте особую осторожность. Энергия движения и колебания, которые передаются грузу при маневрировании, торможении или многократном нагнетании насоса, могут легко нарушить равновесие/устойчивость устройства и груза. Чем тяжелее вес поднимаемого груза, тем сильнее его влияние на устойчивость подъемного стола.
- Во время эксплуатации подъемного стола всегда следить за тем, чтобы части тела не находились под крышкой стола. Если работа ведется сбоку, возле поднятой крышки стола, необходимо соблюдать небольшое безопасное расстояние. Не дотрагиваться до нижней части подъемного стола или устройства. Если подъемное устройство заблокировано (напр., поднимаемым на нем грузом либо в результате ошибки/неисправности или повреждения подъемного устройства), или под крышкой стола обнаружен какой-либо предмет, мешающий дальнейшему использованию устройства, не исследовать блокировку и не вытаскивать застрявший предмет рукой. Не прикасаться к местам заземления! Не применять силу. Зафиксировать подъемное устройство/крышку стола, напр., с помощью крана, для предотвращения произвольного опускания устройства и

воспользоваться предметом, позволяющим устранить блокировку на безопасном расстоянии, не подвергая себя опасности.

- Необходимо учесть, что подъемный стол, особенно если его крышка находится в поднятом состоянии, не предназначен для боковых нагрузок. В таком положении подъемный стол (с грузом или без) очень неустойчив по сравнению с опущенным положением. Следствием может стать опрокидывание, повреждение груза, а также опасность здоровью и жизни людей.
- Во время загрузки и разгрузки стола всегда следить за центром тяжести груза. В результате неравномерного распределения груза по платформе в процессе погрузки или разгрузки может сместиться центр тяжести в одну из сторон или в направлении конца платформы, что может нарушить устойчивость стола. В этом случае грузоподъемному столу легче перевернуться и получить повреждения, а также может быть причинен ущерб грузу и находящимся рядом людям. Всегда следить за центром тяжести груза.
- Не использовать подъемный стол в качестве места для сидения! Грузоподъемный стол не рассчитан на такое использование, поэтому может перевернуться и причинить людям травмы.
- По возможности перемещать стол с опущенной платформой. Если же на поднятой платформе находится груз, то стол может легко потерять устойчивость. Тем самым опасность несчастного случая намного возрастает. Максимально опустить платформу, отпустить стояночный тормоз, переместить стол до места назначения, включить стояночный тормоз и при помощи рычага управления поднять платформу на необходимую высоту. Рекомендуется поднимать платформу только при нахождении в месте назначения. Если перемещение стола производится с поднятой платформой, то необходимо проявлять повышенную осторожность и избегать резких маневров. Запрещается поднимать или опускать платформу во время движения стола.
- После перемещения включить стояночный тормоз направляющих колес, чтобы исключить возможность откатывания стола. В особенности во время работы (подъема платформы) следует включать тормоза, чтобы удерживать стол в определенном положении.
- Для управления грузоподъемным столом использовать только элементы управления и горизонтальный поручень. При перемещении стола следует держаться только за поручень, не трогать другие элементы, например, боковые стороны рамы или платформу. При опускании платформы держать руки и ноги в стороне от нее.
- При подъеме и опускании платформы устройство может потерять устойчивость вследствие нерегулярного включения насоса или рычага управления. Обращать внимание на вибрацию устройства. В результате частого, кратковременного включения подъемного рычага вибрация устройства может усиливаться вплоть до потери устойчивости и падения устройства или груза, что повлечет причинение ущерба или травм.
- При перемещении или маневрировании с грузом учитывать эффект мебельных роликов. Такой эффект наблюдается, например, если после перемещения грузоподъемного стола к месту назначения, когда ролики находятся в положении „прямо“, стол начинают тянуть в обратную сторону и колеса поворачиваются на 180°. Поднятый груз принципиально не стабилен: маневрировать, тянуть и толкать грузоподъемный стол следует неспешно, с опущенной платформой, обращая внимание на положение колес.
- Не перегружать устройство. Необходимо учитывать допустимую грузоподъемность стола. Несоблюдение указанных условий может привести к тяжелым повреждениям.
- Использование подъемного стола не по назначению, а также его ремонт неквалифицированными лицами и использование неправильных запчастей может повлечь за собой травмирование оператора и повреждение самого устройства и груза.
- Допускается использовать только оригинальные запасные детали HanseLifter®.
- Защитные устройства защищают пользователя и устройство, не пытайтесь вывести защитные устройства из действия или использовать их иным образом.
- Запрещается перемещать грузоподъемный стол с поднятым грузом. Опустить платформу, переместить стол к месту назначения и снова поднять платформу на необходимую высоту.
- Во время эксплуатации подъемного стола всегда следить за тем, чтобы части тела не находились под крышкой стола. Работы сбоку поднятой платформы выполнять на безопасном расстоянии. Не касаться нижней части платформы или деталей подъемного механизма. Если под платформу попадают предметы, то, чтобы их достать, необходимо опустить платформу и отвезти стол, или

использовать достаточной длины приспособление, которое не будет повреждено само и не повредит предметы.

- Если центр тяжести груза сместился слишком далеко к краю платформы (например, длинный груз), то из-за потери устойчивости устройство может наклониться в направлении края платформы. Необходимо постоянно контролировать центр тяжести груза и перемещать стол только с опущенной платформой
- Грузоподъемный стол сконструирован с условием применения его на ровных, твердых поверхностях, поэтому запрещается использовать стол на наклонных, неровных основаниях.
- При загрузке поднятого подъемного стола необходимо следить за плавностью и равномерностью нагрузки и не превышать предписанные значения максимальной нагрузки. Предохранительный клапан работает только при поднятии! Если после поднятия подъемный стол был нагружен дополнительным весом, предохранительный клапан не сработает. Перегрузка платформы может привести к повреждению устройства и представлять угрозу для людей и имущества. Не использовать предохранительный клапан для взвешивания или в качестве индикатора максимальной нагрузки. Перед загрузкой подъемного стола груз всегда необходимо взвешивать.
- Необходимо регулярно проверять работоспособность разгрузочного клапана, при необходимости отрегулировать его таким образом, чтобы замедлить процесс опускания платформы. В случае слишком быстрого опускания может потребоваться до нескольких сантиметров на амортизацию удара поршня, что будет значительно больше, чем если амортизировать обычный груз. Это может привести к повреждению платформы и выходу из строя всего устройства. Осторожно! Невыполнение данного требования может привести к причинению ущерба людям и имуществу.
- С целью защиты поднятой платформы от случайного опускания необходимо зафиксировать ее при помощи предохранительного рукава, расположенного сбоку ножничного механизма.

Общие указания по технике безопасности

Во время эксплуатации технических устройств (несмотря на соблюдение всех условий и предписаний) могут возникать остаточные риски. Они специально вынесены в отдельные главы.

Директивы и предписания

Для надлежащего применения подъемной машины в соответствии с ее назначением необходимо выполнять следующие инструкции:

- пользователь ножничного подъемника обязан пройти инструктаж по надлежащему использованию машины.
- Пользователь обязан прочитать и понять "Руководство по эксплуатации".

Кроме этого, необходимо соблюдать соответствующие государственные предписания и нормы.

Пользователь

Пользователь не должен иметь противопоказаний на управление ножничным подъемником как в части телесного, так и психического здоровья.

Проверки

В соответствии с требованиями BGV D 27 §39 ножничный подъемник необходимо ежегодно проверять силами уполномоченного лица согласно „Основным принципам проверок подъемных машин“ Объединения обществ промышленного страхования. После проверки составляется протокол и делается запись в журнале проверок.

Технические изменения

Запрещается вносить какие-либо конструктивные изменения в устройство и дополнительные механизмы. В случае внесения конструктивных изменений теряет силу Декларация о соответствии.

При наличии вопросов по дополнительным агрегатам просьба обращаться к продавцу, у которого был приобретен агрегат, и получать консультацию у продавца, у которого было приобретено устройство HanseLifter.

Разумеется, HanseLifter также к вашим услугам.

HanseLifter®
GESUTRA GmbH
Straubinger Str. 20
28219 Bremen/Бремен
0049 (0)421 33 63 62 00
www.hanselifter.de

Оригинальные запчасти и аксессуары

Для устройства HanseLifter рекомендуется использовать только оригинальные запасные детали HanseLifter. Запасные детали и принадлежности других производителей не прошли нашей проверки и одобрения, и по этой причине их установка может отрицательно повлиять на характеристики ножничного подъемника. Производитель не несет ответственности за повреждения в результате установки неоригинальных запчастей и аксессуаров. Кроме того, установка запчастей или аксессуаров третьих производителей влечет за собой аннулирование гарантии.

Общее описание

Ножничные подъемники представляют собой гидравлические или ручные грузоподъемные платформы для перемещения грузов.

Груз поднимается при помощи гидравлического насоса, который включается при помощи ножной педали. За счет высокого передаточного отношения подъемного рукава педали и гидравлического насоса обеспечивается подъем тяжелого груза при относительно небольшом усилии.

Перемещение груза осуществляется только в результате волочения или толкания манипулятора. Торможение стола осуществляется только за счет мышечной силы. Для фиксации от случайного скатывания установлены стояночные тормоза.

Указания по погрузке

Распределение груза



Рисунок 1 "Распределение груза"

- **1/1** Полная грузоподъемность используется только для плоского груза.
- **1/2** Если груз покрывает только половину продольной стороны платформы, используется только половина грузоподъемности.
- **1/3** Если груз покрывает только половину боковой стороны платформы, используется всего треть грузоподъемности.

Центр тяжести груза

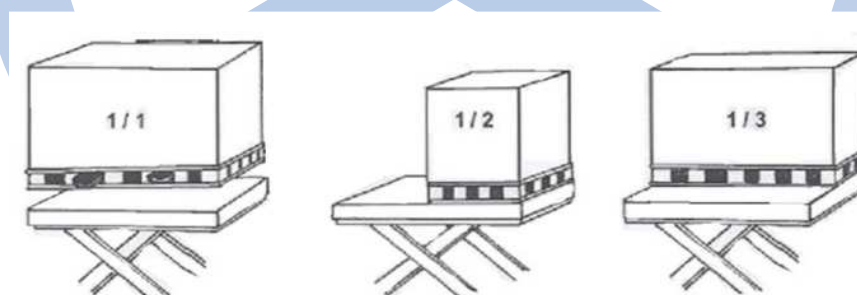

Рисунок 2 "Центр тяжести груза"

При загрузке платформы учитывать центр тяжести груза. По возможности избегать загрузки боковых сторон платформы. Если этого сделать не возможно, то учитывать пониженные значения несущей способности.

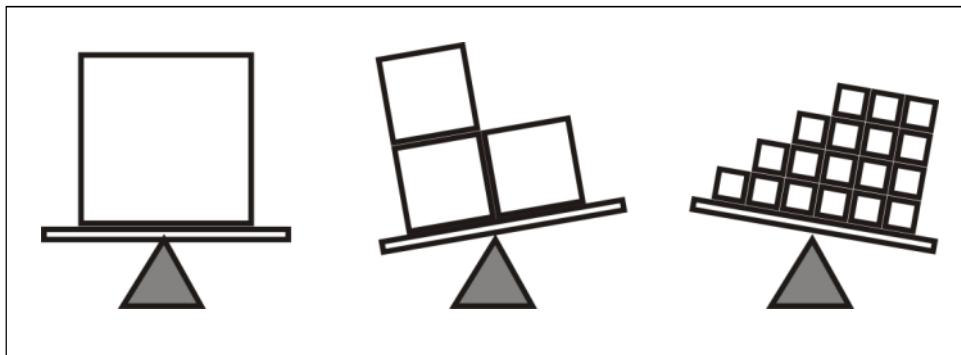

Технические характеристики

Маркировка Distinguishing mark	1.1	Производитель (сокращенное название) Manufacturer (abbreviation)	HanseLifter								1.1	
			SPA 150	SPA 300	SPA 500	SPA800	SPA1000	SPA1500	SPB 500	SPAG 200		
1.2	1.2	Обозначение типов производителя Manufacturer's type designation										1.2
	1.4	Вид режима: ручной, идущий, стоящий, сидящий, подъёмник-загрузчик Operator type: hand, pedestrian, standing, seated, order-picker	ручной	ручной	ручной	ручной	ручной	ручной	ручной	ручной	ручной	1.4
	1.5	Грузоподъемность / груз Load capacity/rated load	Q (кг)	150	300	500	800	1000	1500	500	200	1.5
	1.9	База колес Wheelbase	y (мм)	640	750	750	1030	1060	1160	1140	860	1.9
	2.1	Собственная масса Service weight	кг	48	95	90	120	121	143	138	73	2.1
Колеса, шасси Tyres, chassis	3.1	Шины: монолитная резина, сверхупругая, пневматика, полиуретан Tyres: solid rubber, superelastic, pneumatic, polyurethane	Полиуретан polyurethane	Полиуретан polyurethane	Полиуретан polyurethane	Полиуретан polyurethane	Полиуретан polyurethane	Полиуретан polyurethane	Полиуретан polyurethane	Полиуретан polyurethane	Резина Rubber	3.1
		Размер шин Tyre size	100x30	127x40	127x40	150x40	150x40	150x40	130x35	200x40		
	3.5	Колеса, количество передних/задних (x=приводных) Wheels, number front rear (x = driven w heels)	2/2	2/2	2/2	2/2	2/2	2/2	2/2	2/2	2/2	3.5
	3.6	Колея, спереди Tread, front	b ₁₀ (мм)	320	370	370	460	460	580	650	510	3.6
	3.7	Колея, сзади Tread, rear	b ₁₁ (мм)	310	350	350	460	460	520	620	510	3.7
Габаритные размеры Dimensions		Высота манипулятора Height of handle	(мм)	935	970	970	990	950	950	950	1055	
	4.4	Подъем Lift	h ₃ (мм)	525	560	560	580	620	580	590	680	4.4
		Высота платформы при макс. подъеме Height of loading surface at max. lift		750	900	900	1000	1000	1000	900	1010	
	4.15	Высота после опускания Height, lowered	h ₁₃ (мм)	225	340	340	420	380	420	310	330	4.15
	4.16	Длина загрузочной поверхности Length of loading surface	мм	740	855	855	1000	1020	1220	1600	1000	4.16
	4.18	Ширина загрузочной поверхности Width of loading surface	мм	450	500	500	510	510	600	800	500	4.18
		Глубина платформы Thickness of loading surface		35	50	50	55	60	60	50	35	
	4.19	Общая длина Overall length	l ₁ (мм)	1000	1165	1165	1330	1330	1500	1820	1180	4.19
	4.21	Общая ширина Overall width	b ₁ (мм)	450	500	500	575	610	700	800	620	4.21
		Дорожный просвет Ground clearance	(мм)	25	70	70	80	70	75	30	140	
Характеристики Performance data		Высота подъема за одно нажатие педали Lift per pedal-operation	мм	30	15	15	15	15	15	25	70	
		Тяга до макс. подъема Draw bar-pulls to max. lift		20	32	40	40	45	45	25	10	
		Скорость опускания с/без нагрузки Lowering speed, laden/unladen		регулируемая controllable	регулируемая controllable	регулируемая controllable	регулируемая controllable	регулируемая controllable	регулируемая controllable	регулируемая controllable	регулируемая controllable	

Тормоза SPA150, 300, 500 и SPB500



Рисунок 3 Активация тормоза



Рисунок 4 Отпускание тормоза

Тормоза SPA800, 1000, 1500

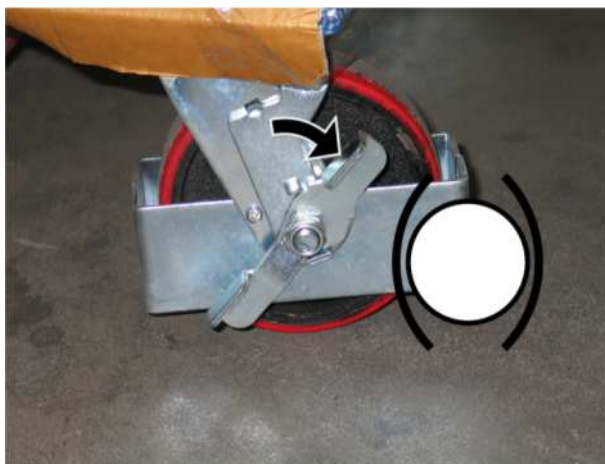

Рисунок 5 Активация тормоза

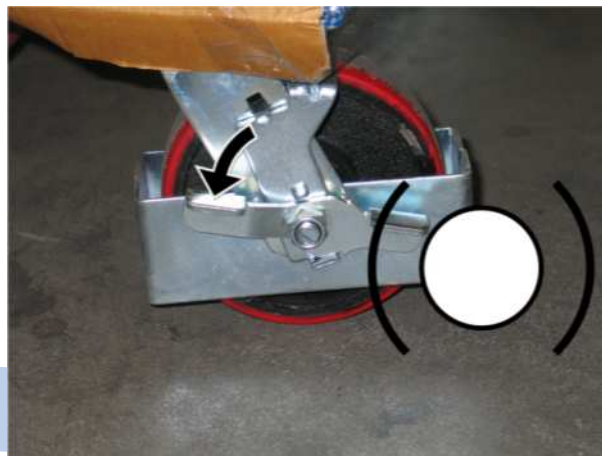

Рисунок 6 Отпускание тормоза

Тормоза SPAG200

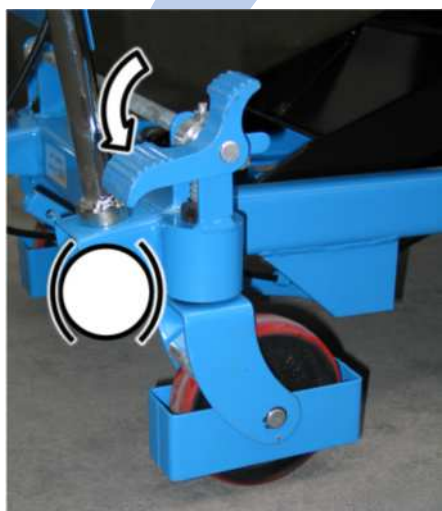

Рисунок 7 Активация тормоза

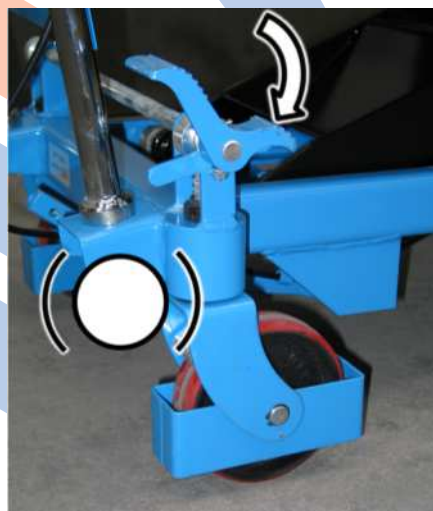

Рисунок 8 Отпускание тормоза

Подъем для всех моделей



Рисунок 9 "Подъем"

Чтобы поднять платформу, нажмите на педаль, как показано на рисунке.

Опускание для всех моделей

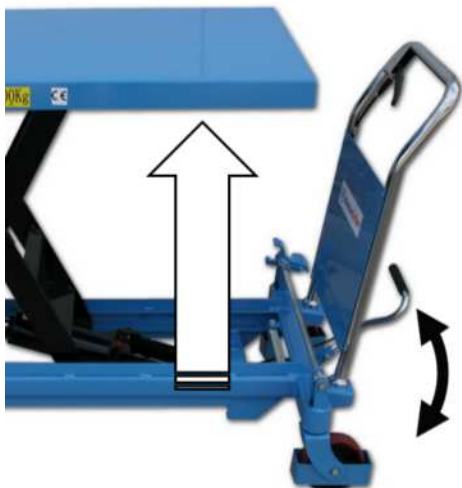

Рисунок 10 "Опускание"

Чтобы пустить платформу, сместите рычаг, как показано на рисунке.

Фиксатор от опускания SPA150, 300, 500, SPB500, SPAG

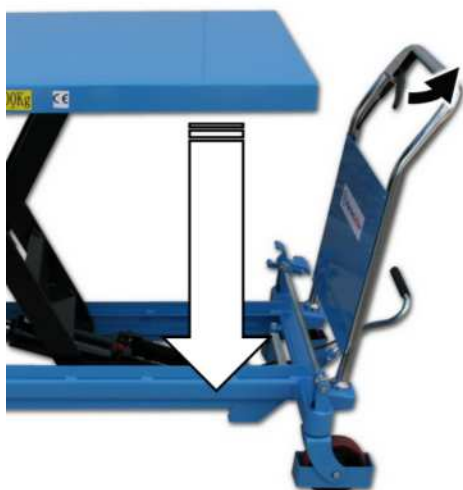

Рисунок 11 "Фиксатор от опускания"

При выполнении обслуживания или ремонта необходимо установить фиксатор от опускания так, как показано на рисунке. Следует убедиться, что рукав поддерживает обе стороны и оба фиксатора надежно закреплены.

Фиксатор от опускания SPA800, 1000, 1500



Рисунок 12 "Предохранительная скоба"

При выполнении обслуживания или ремонта необходимо установить фиксатор от опускания так, как показано на рисунке. Следует убедиться, что рукав поддерживает обе стороны и оба фиксатора надежно закреплены.

Возможные проблемы и их устранение

Неисправность	Причина	Решение
Платформа не поднимается или не достигает необходимой высоты	1) Загрязнен клапан (27). 2) Не достаточный уровень гидравлического масла	1) Почистить клапан № (27) 2) Залить гидравлическое масло до нижнего края заправочной горловины
Платформа поднимается, но затем снова опускается	1) Загрязнен клапан (27) 2) Неправильно настроен предохранительный клапан (20)	1) Почистить отверстие клапана 2) Демонтировать клапан (20) и почистить его или отрегулировать при помощи отвертки.
Рабочая платформа не опускается	1) Слишком длинная проволочная передача 2) Неправильно настроен предохранительный клапан	1) Натянуть проволочную передачу, открутив гайку отвода (48) и отрегулировав гайку 2) Демонтировать клапан (20) и почистить его или отрегулировать при помощи отвертки
Масло вытекает из предохранительного клапана	Повреждено уплотнительное кольцо (21) предохранительного клапана	Заменить предохранительное кольцо (21)

Таблица 1 "Решение проблем"



Рисунок 13 "Гидравлика"

Гидравлическое масло

Масло стандартного качества должно быть рассчитано на температуру окружающей среды от –5 до +40 °С, а специальное низкотемпературное масло от – 35 до +5°С.

Наименование	Торговое обозначение, код	Hanselifter рекомендует	Количество
Гидравлическое масло	L-HM32	Liftol HYSTAR 32	1000 мл
	L-HV32	Liftol HYCOLD 32 в очень холодных условиях	

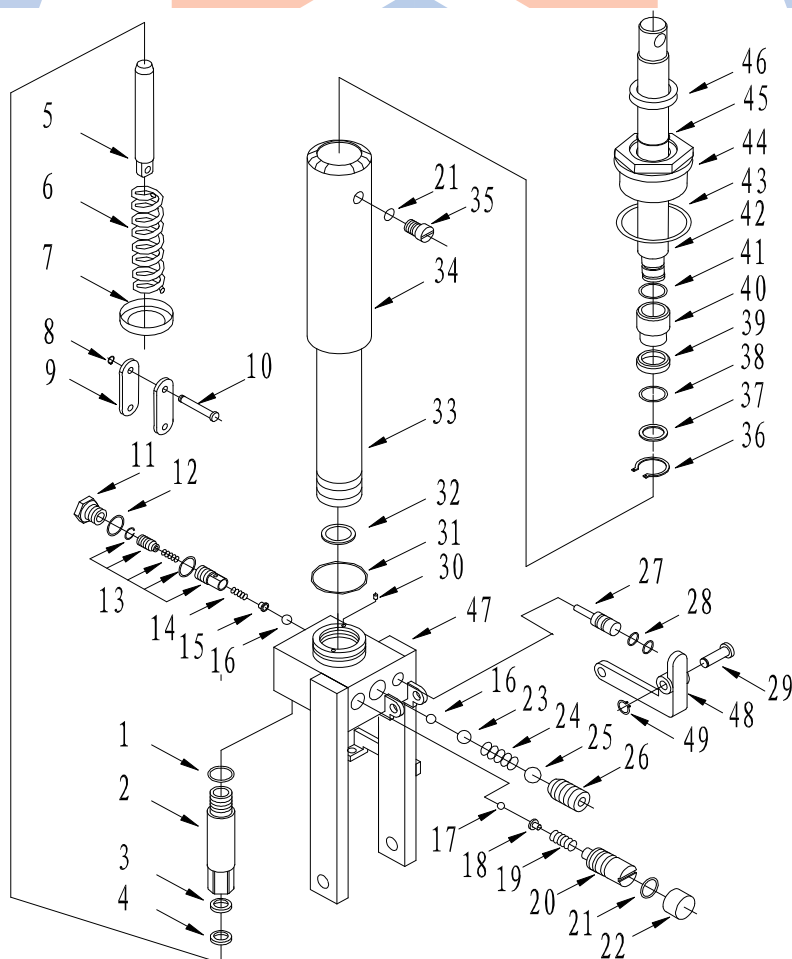
Таблица 2 Гидравлические масла

Гарантия

Оригинальные запчасти и аксессуары

Для грузоподъемного стола HanseLifter® рекомендуется использовать только оригинальные запасные детали HanseLifter®. Установка запчастей и аксессуаров других производителей не разрешена и может отрицательно сказаться на рабочих характеристиках устройства. Производитель не несет ответственности за повреждения в результате установки неоригинальных запчастей и аксессуаров. Кроме того, установка запчастей или аксессуаров третьих производителей влечет за собой аннулирование гарантии.

Используйте только изделия HanseLifter® .

HanseLifter®
GESUTRA GmbH
Straubinger Str. 20
D-28219 Bremen/Бремен
ГЕРМАНИЯ
0049 (0)421 33 63 62 00
www.hanselifter.de



HanseLifter®

Käyttöohjeet
- Käännös alkuperäisestä –
SPA - / SPB - / SPAG –sarja

Mallit SPA150, 300, 500, 800, 1000, 1500
SPB500, SPAG200



HanseLifter®
GESUTRA GmbH
Straubinger Str. 20
D-28219 Bremen
SAKSA
0049 (0) 421 33 63 62 00
www.hanselifter.de

Versio: 1.00
Tilanne: 24.03.2015

Sisällysluettelo

Sisällysluettelo.....	2
EY-vaatimustenmukaisuusvakuutus	3
Selitykset	3
Yleiset turvallisuusohjeet	4
Varoitusmerkintä	4
Yleisiä ohjeita	5
Yleiset turvallisuusohjeet	8
<i>Käyttäjä</i>	8
<i>Tarkastukset</i>	8
<i>Tekniset muutokset</i>	8
<i>Alkuperäiset osat ja lisävarusteet</i>	8
Yleinen kuvaus.....	8
Kuormausohjeet	9
<i>Kuorman jakautuminen</i>	9
<i>Kuorman painopiste</i>	9
Tekniset tiedot	10
Jarrut SPA150, 300, 500 ja SPB500.....	11
Jarrut SPA800, 1000, 1500	11
Jarrut SPAG200	11
Nostaminen kaikki mallit.....	12
Laskeminen kaikki mallit.....	12
Suojakehys SPA150, 300, 500, SPB500, SPAG	13
Suojakehys SPA800, 1000, 1500	13
Mahdolliset ongelmat ja ratkaisut.....	14
<i>Hydrauliöljy</i>	15
Takuu	15
Alkuperäiset osat ja lisävarusteet.....	15

Johdanto

Kiitos, että olet hankkinut HanseLifter®-merkkisen nostopöydän.



Näissä käyttöohjeissa kerrotaan, kuinka nostopöytää käytetään oikein. Käyttöohje ohjaa sinua käyttämään nostopöytää turvallisesti ja näyttää, miten laite huolletaan oikein. Kaikkien nostopöytää käyttävien (laitteiden käyttäjät, huoltotyöntekijät, työsuojelupäälliköt jne.) tulee lukea ja ymmärtää käyttöohjeet. Vain tällä tavoin HanseLifter® -nostopöytää voidaan käyttää täysin tarkoituksenmukaisella tavalla.

Jos sinulla on vielä kysyttävää käyttöohjeen lukemisen jälkeen, ota yhteys myyjään tai suoraan meihin.

HanseLifter® – Straubinger Str. 20 – 28219 Bremen

Jatkuvan mallin ja tekniikan tarkistuksen vuoksi voi tapahtua, että käyttöohjeen kuvaus ja nostopöytään asennetut osat eivät täsmää keskenään. Myös asiakastoiveiden johdosta asennetut osat voivat poiketa kuvauksesta. Jos näin on, ota meihin yhteyttä.

EY-vaatimustenmukaisuusvakuutus

 HanseLifter® Straubinger Straße 20 28219 Bremen Saksa	Dokumentointivaltuutettu: Hardy Klapproth Straubinger Straße 20 28219 Bremen	
Täten vakuutamme, että malli		
Nimitys:	HanseLifter saksipöytä	
Koneen tyyppi:	SPA150, SPA300, SPA500, SPA800, SPA1000, SPA1500 SPB500 SPAG200	
vastaa seuraavia EU-direktiivejä ja yhdenmukaistettuja normeja, jotka alla mainittuna julkaisupäivänä, viimeksi korjatun version mukaisesti, olivat voimassa.		
2006/42/EY konedirektiivi 1907/2006/EY REACH		
Tuotteessamme käytetyt nestemäiset aineet on sidottu integroivasti niin, että aineet eivät vapaudu määräystenmukaisessa käytössä. Siten tuotteemme ovat art. 7(2) alaisia eikä niitä koske rekisteröintivelvollisuus art. 6 tai 7 (1).		
Sovelletut yhdenmukaistetut standardit		
DIN EN ISO 12100:2011	Koneiden turvallisuus	
EN 1570/A1:2004-10	Nostopöytiä koskevat turvallisuusvaatimukset	
Bremen, maaliskuussa 2015	 Toimitusjohtaja: Dr. J. Lührs	

Selitykset

Seuraavassa lueteltujen symboleiden tarkoitus on kiinnittää huomiosi vaaroihin, huomioitaviin asioihin ja turvamääräyksiin.



Huomio, varoitusmerkki, vaarat, turvaohje

Tämä symboli osoittaa, että on olemassa vaara. Vaara on esitetty vastaavalla symbolilla ja se kuvataan lähemmin tekstissä.



Huomautus

Tämä symboli viittaa koneen erityispiirteisiin. Tässä annetaan myös vihjeitä ja ohjeita, joiden avulla koneen suorituskyky voidaan nostaa tai sen käyttöikä pidentää.



Suojavaatteet, suojatoimenpiteet

Tämä symboli viittaa erikoissuojavarustukseen, jota tarvitaan koneen käsittelyssä.

Yleiset turvallisuusohjeet

Noudata työturvallisuusmääräyksiä aina laitetta käytettäessä. Huomaa, että yrityksessäsi saattaa tämän lisäksi olla myös muita turvallisuusohjeita, joita on noudatettava.

1. Mikäli toisin ei ilmoiteta, kaikkien ruuvien lujuusluokka on 8.8.
2. Käytä kaikissa kiristysmomenteissa yleisesti hyväksytyjä arvoja.
3. Muiden kuin tässä oppaassa ilmoitettujen käyttöaineiden käyttö on kielletty. Mikäli sinulla on lisäkysymyksiä, ota yhteyttä HanseLifteriin[®].
4. Käytä työssäsi asianmukaisia suojavaatteita.
5. Noudata käyttöaineiden käyttöturvallisuusohjeita. Ne on saatavilla työpaikan työsuojelupäälliköltä.

Varoitusmerkintä



Huomio

Ainoastaan pätevä ammattihenkilöstö saa tehdä korjaustöitä. Mikäli tarvitset lisätietoa, ota yhteyttä HanseLifteriin[®]. He pystyvät suosittelemaan ammattitaitoista korjaamopalvelua lähelläsi.



Huomio

Jotkin osat voivat aiheuttaa suurempia riskitilanteita esijännitettujen jousien, jäännöspaineen tai käyttöainejäämien takia. Ota selvää mahdollisista vaaroista ennen huoltoa tai korjaustöitä.



Huomio

Osa käyttöaineista on terveydelle ja ympäristölle vaarallisia. Huomioi käyttöaineiden käyttöturvallisuusohjeet. Ne on saatavilla työpaikan työsuojeluvastuutetulta.



Huomio

Suojuksia poistettaessa mahdolliset vaara-alueet saavat jäädä suojaamattomiksi. Kun poistat suojuksia, asenna ne takaisin paikoilleen työtehtävän jälkeen.



Huomio

Lujan rakennustavan vuoksi rakenteen osat saattavat olla hyvin raskaita. Huomioi tämä korjaus- tai huoltotöiden yhteydessä.



Huomio

Vuotava hydraulijäljy ja voiteluaine tekevät pinnoista liukkaita. Kerää vuotava hydraulijäljy soveltuviin astioihin ja hävitä asianmukaisesti. Puhdista liukkaat pinnat ennen laitteen käyttöä.

Yleisiä ohjeita

Seuraavat kohdat tulee ottaa huomioon oman ja laitteen turvallisuuden takaamiseksi:

- Vain koulutetut ja valtuutetut henkilöt saavat käyttää nostopöytä.
- Tarkasta ennen työn aloittamista, että kaikki hallintalaitteet ja liikkuvat osat liikkuvat kevyesti. Jos jokin osa on vahingoittunut tai ei ole muuten säännösten mukainen, nostopöydän saa ottaa käyttöön vasta, kun se on korjattu.
- Jos ilmenee häiriötä tai virhetoimintoja – nostopöydästä vuotaa esim. hydraulijäljyä –, lopeta työskentely heti, varmista nostopöytä luvaton käyttöä vastaan ja anna ammattitaitoisen huoltohenkilöstön kunnostaa se.
- Kun lastaat varsinkin suuria, kookkaita tavaroita nostopöydälle, kuormita pöytä tasaisesti äläkä ylikuormita sitä.
- Ota aina kuorman painopiste huomioon. Varmista aina työskennellessäsi, että nostopöytä on vakaa.
- Jos laitteessa on kiinnitettäviä lisälaitteita tai muita jälkikäteen asennettuja laiteominaisuuksia – myös muiden valmistajien – niitä koskevien käyttöohjeiden ohjeita kyseiseltä valmistajalta on myös noudatettava.
- Jos laitteeseen on tehty teknisiä muutoksia, takuuvaatimukset mitätöityvät ja vaatimustenmukaisuusvakuutus ei ole enää voimassa.
- Kiihdytä ja jarruta ainoastaan hitaasti. Tärisevän kuljetuksen tai jarruttamisen takia laitteen päällä oleva lasti saattaa joutua epätasapainoon, pudota, liukua tai vieriä, vahingoittua ja aiheuttaa vaaratilanteen laitteen käyttäjälle tai ympärille oleville henkilöille.
- Nostopöytä saa käyttää ainoastaan sille tarkoitettussa työpisteessä kädensijan avulla. Vältä vaara-alueita, joka sijaitsee levyn alla saksien alueella. Jos tätä ohjetta ei noudateta, nostettu kuorma voi aiheuttaa vakavia vammoja.
- Nostopöydän epäasianmukainen käyttö (ohjeiden vastainen) voi johtaa onnettomuuksiin tai vammoihin. Noudata aina ohjeiden mukaista käytötappaa.
- Nostopöydän päälle ei saa nostaa ihmisiä eikä levyn päällä saa seisoa.
- Älä koske liikkuviin osiin. Käytä nostopöytä ainoastaan vaakatasossa olevan kahvan ja hallintalaitteiden avulla. Huomioi nostopöytä siirrettäessä, etteivät sormet joudu ohjausvarressa olevaan rakoon.
- Huomioi korkea massa aina nostopöytä siirrettäessä. Tämän painon joudut hätätilanteessa jarruttamaan pelkällä lihasvoimalla. Mitä korkeampi kuorma on, sen pidempi on jarrutusmatka. Älä jarruta nostopöytä liian nopeasti, jotta sen päällä oleva lasti ei joudu epätasapainoon. Liikuta pöytä aina hitaasti ja ennakoivasti.
- Älä koskaan oleskele keinahtelevan lastin lähellä tai sen alla, kun nostopöytä kohotetaan nosturilla! Jos mahdollista, pidä aina useiden metrien etäisyyttä.

- Anna korjaukset vain alan ammattihenkilöstön tehtäväksi.
- Jos nostopöytä puretaan käyttöikänsä lopussa, anna purkaminen vain ammattitaitoisten henkilöiden suoritettavaksi.
- Huomioi laitteen ympäristöalueen lämpötila. Jos laitetta käytetään liian kuumassa tai kylmässä tilassa, se voi pahimmassa tapauksessa vaurioitua ja käyttäjä voi kylmettyä / saada paleltumia tai palovammoja/ihoärsytystä.
- Kuluneet tai vialliset osat voivat aiheuttaa lisääntyntä meluhaittaa ja vaikuttaa kuuloon. Vaihda kuluneet tai vialliset osat ajoissa uusiin.
- Käytä aina sopivia suojavaatteita käyttöaineita käsitellessäsi. Älä koskaan nauti käyttöaineita ja huolehdi siitä, että aineet eivät joudu maaperään tai sellaisiin laitteen kohtiin, johon ne eivät kuulu. Jos näin kuitenkin käy, poista aineet asianmukaisesti niin, että pinnat eivät tule liukkaiksi. Käsitellessäsi käyttöaineita lue myös niitä koskevat käyttöturvallisuustiedotteet.
- Nostopöytää saavat käyttää vain fyysisesti ja henkisesti tehtävään soveltuvat henkilöt. Ota aina fyysiset rajasi huomioon. Jokaiselle työntekijälle on asetettu yksilölliset rajat ympäristön lämpötilan, siirrettävien tavaroiden painon, taukojen määrän ja keston ja oman kunnon mukaan. Tarkkaile aina omaa kuntoaasi ja pidä riittävästi taukoja. Tarkkaavaisuuden herpaantuminen ja väsymys johtavat helposti virheisiin ja ajoittain vakaviin seurauksiin.
- Jos nostopöytää käytetään paljon, vaihda usein se jalka, jonka avulla jalkapoljinta käytetään. Pitkäaikainen toispuolinen kuormitus saattaa johtaa asentovaurioihin.
- Ole aina tarkkaavainen ja varovainen työskennellessäsi laitteella. Tarkkaile ympäristöäsi ja vältä vaarallisia tilanteita, kolareita, onnettomuuksia ja läheltä-piti-onnettomuuksia käsittelemällä laitetta varoen.
- Sopimaton käyttö epätasaisella tai päällystämättömällä tai kantavuudeltaan liian alhaisella alustalla voi johtaa vakaviin onnettomuuksiin ja vammoihin. Tarkista ennen kuljetusta aina maaperä, että sillä on riittävä kantavuus (esim. hissit, lastausrampit, perävaunu) ja että laite on kunnolla kiinni / kiinnitetty ja siten ei kuljetettaessa luista pois (lastauslaiturilta / perävaunusta)
- Kuljeta aina vain kiinnitettyjä tavaroita. Kiinnitä tavarat oikein estääksesi niiden liukuminen tai putoaminen. Tämä pätee tavaroita kuljetettaessa, samoin kuin niitä nostettaessa.
- Ole erityisen varovainen nostaessasi ja laskiessasi liikkuvaa kuormaa (esim. nesteitä). Liike-energia ja keinohtelu, jotka voivat välittyä kuormaan laitetta käytettäessä, kiihdytettäessä, jarrutettaessa tai pumppua useita kertoja käytettäessä, voivat helposti kiihtyä ja vaarantaa laitteen ja kuorman vakautta. Mitä korkeammalle kuorma on nostettu, sitä vahvemmin se vaikuttaa nostopöydän vakauteen.
- Varo nostopöytää käsitellessäsi, että mikään kehoosi osa ei joudu pöytälevyn alle. Jos työskentelet sivuttain ylhäällä olevaan pöytälevyyn nähden, pidä aina pieni turvaetäisyys. Älä milloinkaan tartu nostopöytään tai nostolaitteeseen. Jos nostolaite on jumiutunut (esim. kuorma ulottuu nostolaitteeseen, nostolaite on väärässä asennossa tai siinä on toimintahäiriö tai vika) tai pöytälevyn alla on jokin esine, joka estää työskentelyn laitteen kanssa, jumiutumista ei saa koskaan yrittää vapauttaa kädellä tai tarttua esineeseen. Älä koskaan tartu leikkuualueille! Älä käytä voimakkeita. Varmista nostolaite/pöytälevy esimerkiksi nosturilla vahingossa tapahtuvaa laskua vastaan ja poista jumiutuminen jollakin esineellä turvalliselta etäisyydeltä ilman että vaarannat itseäsi.
- Tarkista, että nostopöytään ei kohdistu sivuttaisia voimia, etenkin silloin, kun pöytälevy on ylhäällä. Yläasennossa nostopöytä (kuorman kanssa tai ilman) on huomattavasti epävakaampi kuin ala-asennossa. Laitteen kaatuessa voivat seurauksena olla vahingoittuneet tavarat ja loukkaantuminen sekä hengen menetys.
- Huomioi aina tavarain painopiste kuormauksen ja kuorman purkamisen yhteydessä. Epätasaisen kuormauksen tai kuorman purkamisen yhteydessä painopiste saattaa siirtyä sivulle tai kohti pöytälevyn päätä, jolloin nostopöydän vakaus vaarantuu. Nostopöytä saattaa tällöin kaatua ja vahingoittua helpommin, lasti saattaa vahingoittua, käyttäjä tai ympärillä olevat henkilöt saattavat joutua vaaratilanteeseen ja loukkaantua. Huomioi aina kuorman painopiste.
- Älä käytä nostopöytää istuimenä! Nostopöytää ei ole tarkoitettu tätä varten, minkä takia se saattaa kaatua ja vahingoittaa sitä käyttävää henkilöä.
- Liikuta nostopöytää aina siten, että pöytälevy on mahdollisimman alhaalla. Nostopöytä, jonka pöytälevy on ylhäällä, on etenkin lastattuna jonkin verran epävakaampi. Onnettomuuden riski on näin ollen suurempi. Mikäli mahdollista, laske pöytälevyä alemmas, vapauta seisontajarru, siirrä nostopöytä haluamaasi

paikkaan, laita seisontajarru päälle ja aseta pöytälevy jälleen toivottuun korkeuteen käyttövivun avulla. Mikäli mahdollista, nosta pöytälevy vasta, kun olet päässyt siirtymään haluamaasi paikkaan. Kun siirrä nostopöytää, jonka pöytälevy on nostettuna, liiku äärimmäisen varovasti ja vältä tärinää. Älä koskaan nosta tai laske pöytälevyä, kun nostopöytä on liikkeessä.

- Käytä siirtymisen jälkeen aina ohjauspyörien seisontajarrua, ettei nostopöytä pääse liikkumaan. Jarrun oltava päällä etenkin (nostetun) nostopöydän äärellä työskenneltäessä, jotta nostopöytä pysyy paikallaan.
- Käytä nostopöytää vain hallintalaitteiden ja vaakatasossa olevan kahvan avulla. Laitetta siirretään ainoastaan kahvan avulla. Runkoon ei saa tarttua esimerkiksi sivuttain eikä pöytälevyyn saa missään tapauksessa koskea. Kiinnitä levyä alas laskettaessa huomiota siihen, etteivät kädet tai jalat ole levyn lähellä.
- Pöytälevyä nostettaessa ja laskettaessa laite saattaa joutua epätasapainoon pumpun tai ohjausvarren epäsäännöllisen käyttöliikkeen takia. Pidä huomiosi keinuvassa laitteessa. Jos nostovipua käytetään toistuvasti ja lyhyin liikkein, keinunta saattaa yltyä, kunnes laite ja/tai lasti joutuvat epätasapainoon ja kaatuvat sekä aiheuttavat vahinkoja tai loukkaantumisia.
- Kun ajat/liikutat lastattua laitetta, huomioi ohjauspyörän Castor-kulma. Tätä esiintyy esimerkiksi silloin, kun nostopöytää siirretään työntämällä perille. Renkaat näyttävät tällöin eteenpäin ja nostopöytää voidaan vetää, jolloin renkaat kääntyvät 180°. Koska ylhäälle nostettu lasti on epävakaampaa, älä liikuta, vedä tai työnnä nostopöytää liian nopeasti. Pidä pöytälevy aina alhaalla ja huomioi ohjauspyörien asento.
- Älä ylikuormita laitetta. Ota sallittu kantavuus huomioon. Ohjeen laiminlyönti voi aiheuttaa vakavia vahinkoja.
- Käyttäjä voi saada vammoja ja laite ja tavarat vahingoittua, jos nostopöytää käytetään ohjeiden vastaisesti, manipuloidaan tai huolletaan väärin tai käytetään vääriä varaosia.
- Käytä vain alkuperäisiä HanseLifter®-varaosia.
- Turvalaitteet suojaavat käyttäjää ja laitetta – älä yritä poistaa niitä käytöstä tai peukaloida niitä millään tavalla.
- Älä koskaan yritä liikuttaa nostopöytää, kun lastia nostetaan. Laske pöytälevy alas, siirrä laite ohjeita noudattaen haluamaasi kohtaan ja nosta pöytälevy jälleen toivottuun korkeuteen.
- Varo nostopöytää käsitellessäsi, että mikään kehoosi osa ei joudu pöytälevyn alle. Kun työskentelet sivuttain ylös nostetun pöytälevyn ääressä, muista turvaetäisyys. Älä koskaan ota kiinni levyn alapuolelta eikä missään tapauksessa nostolaitteesta. Jos esimerkiksi nostopöydän alle on pudonnut tavaroita, alenna nostopöytää ja siirrä se sivuun tai etsi riittävän pitkä esine, jonka avulla saat nostopöydän alle jääneen esineen esiin vaarantamatta itseäsi tai muita ympärillä olevia henkilöitä.
- Jos lastin painopiste liukuu liian pitkälle kohti pöytälevyn päätyä (esimerkiksi liian pitkän lastin takia), kallistuu epätasapainossa oleva laite kohti levyn päätyä. Huomioi aina lastin painopiste ja siirrä nostopöytää vain, kun pöytälevy on laskettu alas.
- Nostopöytä on suunniteltu tasaiselle ja vakaalle alustalle eikä tästä syystä sovellu jyrkille ja epätasaisille alustoille.
- Huolehdi nostettua nostopöytää kuormatessasi siitä, että kuorma lastataan tärinättömästi, tasaisesti ja määrättyä maksimikuormitusta noudattaen. Varoventtiili toimii vain noston aikana! Varoventtiili ei reagoi, jos nostopöytä on ylikuormitettu noston jälkeen yli sallitun kantavuuden. Nostovaunun ylikuormitus voi aiheuttaa vahinkoja laitteelle ja asettaa käyttäjän sekä ympärillä olevat henkilöt vaaratilanteeseen. Älä käytä varoventtiiliä "punnitsemiseen" tai maksimikuormituksen ilmaisimena. Punnitse tavara aina ennen kuin lastaat sen nostopöydälle.
- Pöytää laskettaessa kevennysventtiili on tarkistettava säännöllisesti ja sitä on säädettävä, jotta lasku tapahtuisi hitaammin. Mikäli laskeminen tehdään liian nopeasti, männän heijastusvaimennus on muutamia senttejä ja näin ollen huomattavasti suurempi kuin tavallisen kuormauksen vaimennus. Tämä vahingoittaa nostopöytää ja aiheuttaa laiterikon. Huomio! Tämän varoituksen huomioimatta jättäminen voi aiheuttaa ruumiinvammoja ja aineellisia vahinkoja.
- Käytä aina sivuttain saksiiin kiinnitettyä turvavartta, kun pöytälevyä on nostettu, jotta levy ei pääse irtoamaan vahingossa.

Yleiset turvallisuusohjeet

Teknisten laitteiden käsittelyyn liittyy aina jäljelle jääviä vaaroja, vaikka kaikkia määräyksiä ja ohjeita on noudatettu. Näitä on erityisesti korostettu yksittäisissä luvuissa.
Direktiivit ja määräykset

Huomioi seuraavat ohjeet, jotta voit ottaa kuljetuslaitteen määräysten- ja asianmukaisesti käyttöön:

- Saksipöydän käyttäjän on saatava esimiehiltään asianmukainen ohjeistus.
- Käyttäjän on luettava ja ymmärrettävä käyttöohjeet.

Lisäksi on noudatettava vastaavia kansallisia määräyksiä ja säännöksiä.

Käyttäjä

Saksipöydän käyttäjän on oltavat henkisesti ja fyysisesti tehtävään sopiva.

Tarkastukset

Saksan lain (BGV D 27 §39) mukaan ammattikunnan keskusjärjestöä edustava ammattihenkilö tarkastaa saksipöydän kerran vuodessa "kuljetusrattaiden tarkastusperiaatteiden" mukaisesti. Tarkastuksesta on laadittava pöytäkirja ja merkittävä tarkastuskirjaan.

Tekniset muutokset

Laitteeseen ja siihen asennettuihin varusteisiin tehdyt tekniset muutokset tai käsittelyt ovat kiellettyjä. Jos laitteeseen on tehty teknisiä muutoksia, vaatimustenmukaisuusvakuutus ei ole enää voimassa. Mikäli sinulla on lisälaitteisiin liittyviä kysymyksiä, ota yhteyttä lisälaitteen jälleenmyyjään ja kysy neuvoa HanseLifter-tuotteen myyjältä.

HanseLifter on luonnollisesti myös käytössäsi.

HanseLifter®
GESUTRA GmbH
Straubinger Str. 20
28219 Bremen
0049 (0) 421 33 63 62 00
www.hanselifter.de

Alkuperäiset osat ja lisävarusteet

Käytä HanseLifter-laitteessasi ainoastaan alkuperäisosa. Emme ole tarkastaneet emmekä hyväksyneet muiden valmistajien varaosien ja lisävarusteiden asennusta, mistä syystä ne voivat vaikuttaa negatiivisesti saksipöydän ominaisuuksiin. Emme vastaa mistään vahingoista, jotka johtuvat ei-alkuperäisten osien ja lisävarusteiden asennuksesta. Lisäksi takuu mitätöityy, jos kolmannet osapuolet asentavat varaosia tai lisävarusteita omavaltaisesti.

Yleinen kuvaus

Saksipöydät ovat hydraulisesti/manuaalisesti toimivia nostopöytiä, joita käytetään tavaroiden siirtämiseen. Lasti nostetaan hydraulikkapumpun avulla, jolloin pumppua käytetään painamalla jalkapoljinta. Polkimen vipuvarren ja hydrauliikkapumpun korkean välityssuhteen ansiosta suhteellisen matalalla tehonkulutuksella pystytään nostamaan suuria kuormia.

Kuorman siirtäminen tapahtuu vetämällä tai työntämällä kädensijasta. Nostopöydän jarruttamiseen käytetään pelkästään lihasvoimaa. Jotta laite ei pääse liikkumaan vahingossa, siihen on rakennettu seisontajarrut.

Kuormausohjeet

Kuorman jakautuminen

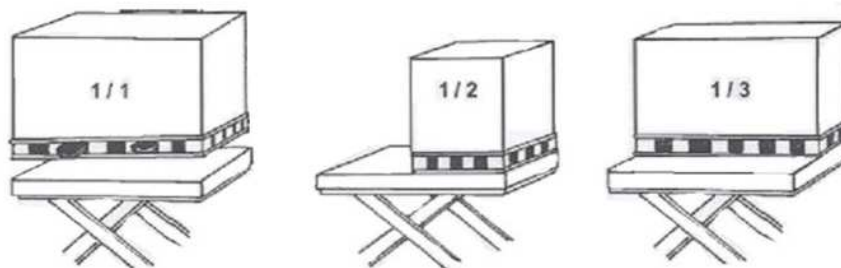

Kuva 1 Kuorman jakautuminen

- 1/1 Täydellinen kantokyky voidaan saavuttaa vain pintakuormalla.
- 1/2 Kun kuormaus peittää pitkittäin vain puolet pinta-alasta, saavutetaan vain puolet kantokyvystä.
- 1/3 Kun kuormaus peittää sivuttain vain puolet pöytälevystä, käytetään vain kolmasosa kantokyvystä.

Kuorman painopiste

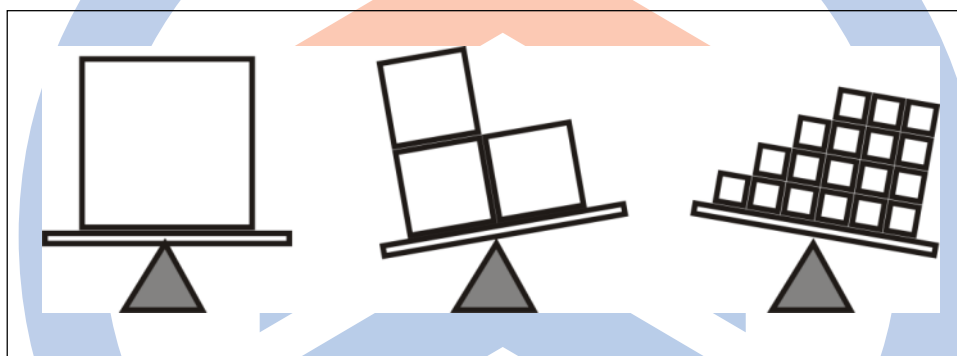

Kuva 2 Kuorman painopiste

Huomioi aina kuorman painopiste lastauksessa. Sivukuormitusta tulee mahdollisuuksien mukaan välttää. Mikäli tämä ei ole mahdollista, huomioi pienentynyt kantokyky.

Tunnusmerkki Tunnusmerkki	1.1	Valmistaja (lyhenne) Valmistaja (lyhenne)	HanselLifter								1.1			
			SPA 150	SPA 300	SPA 500	SPA800	SPA1000	SPA1500	SPB 500	SPAG 200		1.2		
Tunnusmerkki Tunnusmerkki	1.2	Valmistajan tyyppikuvaus Valmistajan tyyppikuvaus											1.2	
	1.4	Käyttö käsin, kävellen, seisoen, istuen, tilausten poiminnassa Käyttö: käsin, kävellen, seisoen, istuen, tilausten poiminnassa		Käsin	Käsin	Käsin	Käsin	Käsin	Käsin	Käsin	Käsin	Käsin	1.4	
	1.5	Kantokyky / nostokyky Kantokyky/nostokyky	Q (kg)	150	300	500	800	1000	1500	500	200		1.5	
	1.9	Pyöräväli Pyöräväli	y (mm)	640	750	750	1030	1060	1160	1140	860		1.9	
	Paino Paino	2.1	Omapaino Omapaino	kg	48	95	90	120	121	143	138	73		2.1
Pyörät, runko Pyörät, runko	3.1	Renkaat täyskumia, superelastiset, pneumaattiset, polyuretaania Renkaat: täyskumia, superelastiset, pneumaattiset, polyuretaania		Polyuretaani a polyuretaania	Polyuretaani a polyuretaania	Polyuretaani a polyuretaania	Polyuretaani a polyuretaania	Polyuretaani a polyuretaania	Polyuretaani a polyuretaania	Polyuretaani a polyuretaania	Kumia Kumia		3.1	
		Renkaan koko Renkaan koko		100x30	127x40	127x40	150x40	150x40	150x40	130x35	200x40			
	3.5	Renkaat, lukumäärä edessä/takana (x=käytettävät pyörät) Renkaat, lukumäärä edessä/takana (x=käytettävät pyörät)		2/2	2/2	2/2	2/2	2/2	2/2	2/2	2/2		3.5	
	3.6	Kulutuspinta, edessä Kulutuspinta, edessä	b ₁₀ (mm)	320	370	370	460	460	580	650	510		3.6	
	3.7	Kulutuspinta, takana Kulutuspinta, takana	b ₁₁ (mm)	310	350	350	460	460	520	620	510		3.7	
Mitat Mitat		Kädensijan korkeus Kädensijan korkeus	(mm)	935	970	970	990	950	950	950	1055			
	4.4	Nostin Nostin	h ₃ (mm)	525	560	560	580	620	580	590	680		4.4	
		Enimm. pöydän korkeus nostimella Enimm. pöydän korkeus nostimella		750	900	900	1000	1000	1000	900	1010			
	4.15	Laskettu korkeus Laskettu korkeus	h ₁₃ (mm)	225	340	340	420	380	420	310	330		4.15	
	4.16	Kuormauspinta-alan pituus Kuormauspinta-alan pituus	mm	740	855	855	1000	1020	1220	1600	1000		4.16	
	4.18	Kuormauspinta-alan leveys Kuormauspinta-alan leveys	mm	450	500	500	510	510	600	800	500		4.18	
		Kuormauspinta-alan paksuus Kuormauspinta-alan paksuus		35	50	50	55	60	60	50	35			
	4.19	Kokonaispituus Kokonaispituus	l ₁ (mm)	1000	1165	1165	1330	1330	1500	1820	1180		4.19	
	4.21	Kokonaisleveys Kokonaisleveys	b ₁ (mm)	450	500	500	575	610	700	800	620		4.21	
		Maavara Maavara	(mm)	25	70	70	80	70	75	30	140			
	Suorituskykyä koskevat tiedot Suorituskykyä koskevat tiedot		Nosto poljinta käytettäessä Nosto poljinta käytettäessä	mm	30	15	15	15	15	15	25	70		
			Nostimen enimm. vetokyky Nostimen enimm. vetokyky		20	32	40	40	45	45	25	10		
		Laskunopeus kuorman kanssa/ilman Laskunopeus kuorman kanssa/ilman		säädetty säädetty	säädetty säädetty	säädetty säädetty	säädetty säädetty	säädetty säädetty	säädetty säädetty	säädetty säädetty	säädetty säädetty			

Jarrut SPA150, 300, 500 ja SPB500

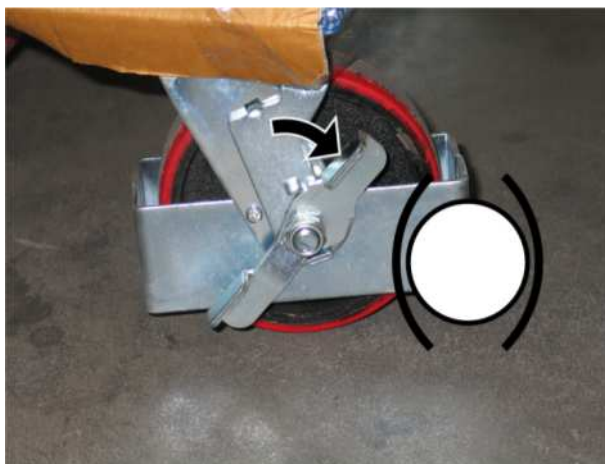

Kuva 3 Laita jarru päälle

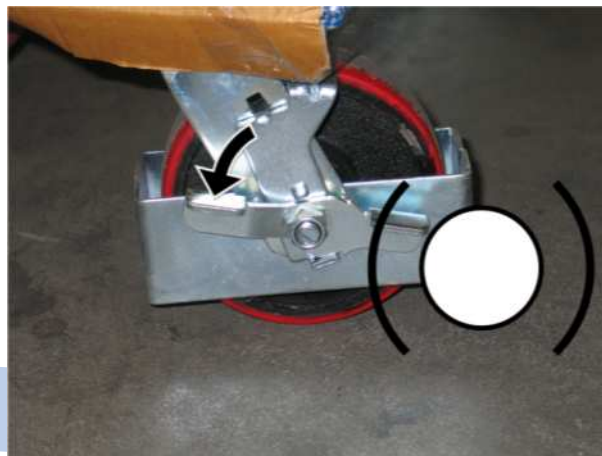

Kuva 4 Vapauta jarru

Jarrut SPA800, 1000, 1500

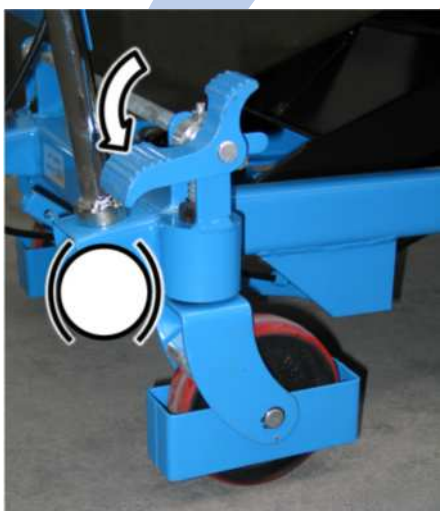

Kuva 5 Laita jarru päälle

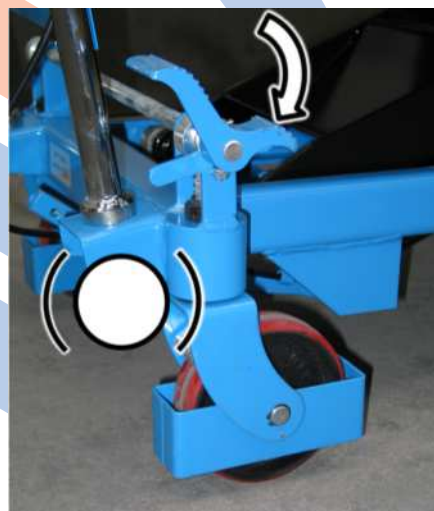

Kuva 6 Vapauta jarru

Jarrut SPAG200



Kuva 7 Laita jarru päälle



Kuva 8 Vapauta jarru

Nostaminen kaikki mallit

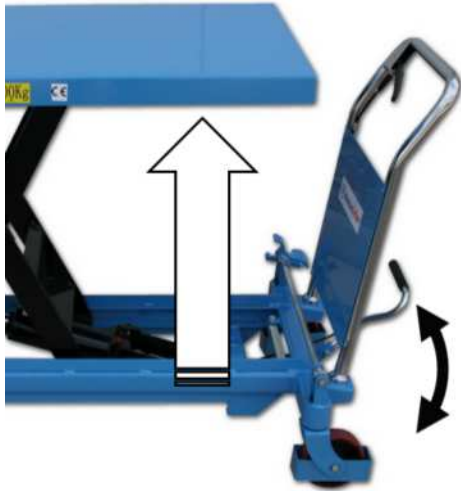

Kuva 9 Nostaminen

Käytä jalkapoljinta kuvan mukaisesti pöytätason nostamiseen.

Laskeminen kaikki mallit

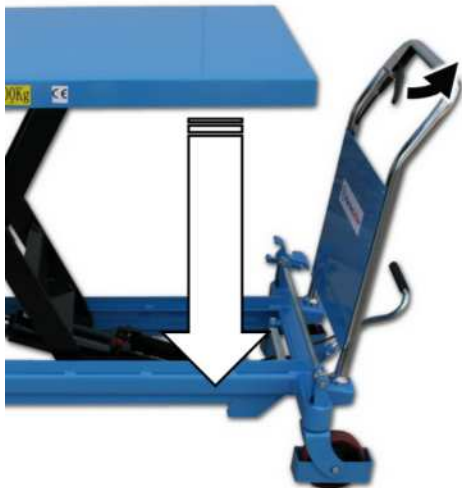

Kuva 10 Laskeminen

Käytä vipua kuvan mukaisesti pöytätason laskemiseen.

Suojakehys SPA150, 300, 500, SPB500, SPAG



Kuva 11 Suojakehys

Käytä suojakehystä kuvan mukaisesti huolto- ja korjaustöissä. Varmista, että molemmat sivut on taitettu kulman ympärille ja että suojakehys on kiinnitetty hyvin paikalleen.

Suojakehys SPA800, 1000, 1500



Kuva 12 Lukituksen avaustappi

Käytä suojakehystä kuvan mukaisesti huolto- ja korjaustöissä. Varmista, että molemmat sivut on taitettu kulman ympärille ja että suojakehys on kiinnitetty hyvin paikalleen.

Mahdolliset ongelmat ja ratkaisut

Vika	Syy	Ratkaisu
Nostopöytää ei pysty nostamaan tai sitä ei saa nostettua toivotulle korkeudelle	1) Venttiili (27) on likainen. 2) Liian vähän hydraulioöljyä	1) Puhdista venttiili nro (27) 2) Täytä hydraulioöljyä täyttöaukon alareunaan saakka
Nostopöytää voi nostaa, mutta se laskeutuu alas itsestään	1) Venttiili (27) on likainen 2) Ylipaineventtiili (20) on väärin asennettu	1) Puhdista venttiilin reikä 2) Pura venttiili (20) ja puhdista se tai säädä ruuvimeisselillä uudelleen.
Työlavaa ei voi laskea	1) Köysi on liian pitkä 2) Ylipaineventtiili on väärin asennettu	1) Kiristä köysi irrottamalla L-palan (48) mutteri ja säätämällä ruuvi uudelleen 2) Pura venttiili (20) ja puhdista se tai säädä ruuvimeisselillä uudelleen
Öljy valuu ulos ylipaineventtiilistä	Ylipaineventtiilin O-rengas (21) on vioittunut	Vaihda O-rengas (21)

Taulukko 1 Ongelmanratkaisu

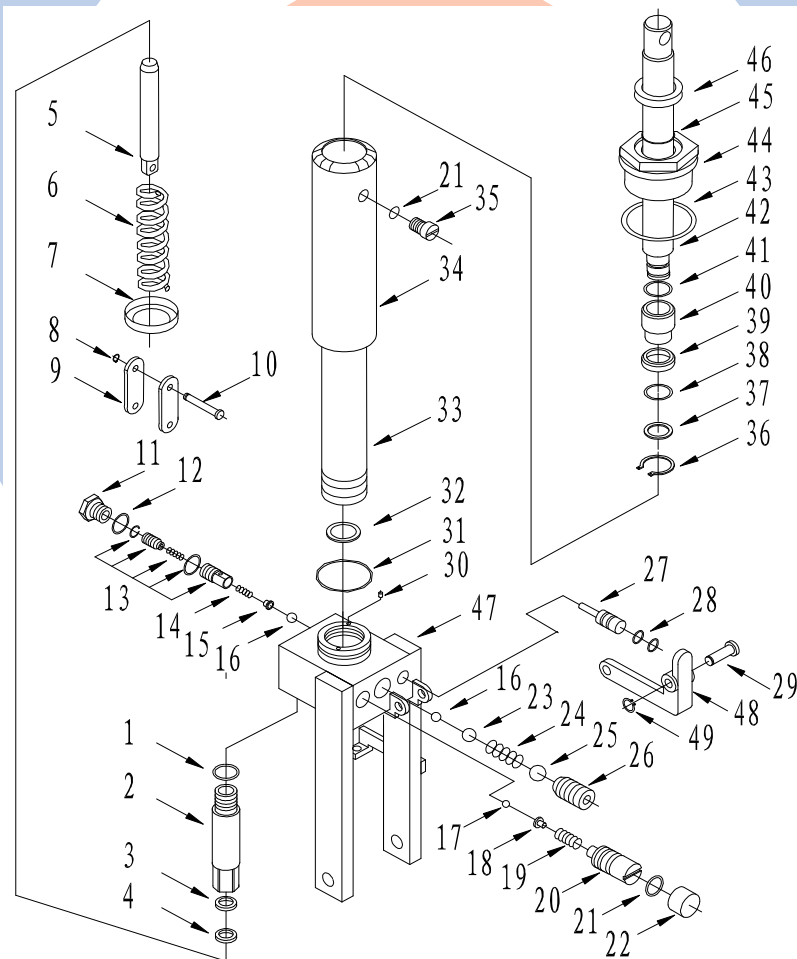

Kuva 13 Hydrauliiikka

Hydrauliöljy

Vakiolaatuista öljyä tulee käyttää –5 – +40 °C:n lämpötilassa ja erityistä matalille lämpötiloille tarkoitettua öljyä, kun ympäristön lämpötila on – 35 – +5°C.

Nimi	Kauppanimi, koodi	Hanselifterin suositus	Määrä
Hydrauliöljy	L-HM32	Liftol HYSTAR 32	1000 ml
	L-HV32	Liftol HYCOLD 32 hyvin kylmässä ympäristössä	

Taulukko 2 Hydrauliöljy

Takuu

Alkuperäiset osat ja lisävarusteet

Käytä HanseLifter®-nostopöydässä vain HanseLifter®-alkuperäisosa. Emme ole tarkastaneet emmekä hyväksyneet muiden valmistajien varaosien ja lisävarusteiden asennusta, mistä syystä ne voivat vaikuttaa negatiivisesti laitteen ominaisuuksiin. Emme vastaa mistään vahingoista, jotka johtuvat ei-alkuperäisten osien ja lisävarusteiden asennuksesta. Lisäksi takuu mitätöityy, jos kolmannet osapuolet asentavat varaosia tai lisävarusteita omavaltaisesti.

Käytä ainoastaan HanseLifter®  tuotteita.





HanseLifter®
GESUTRA GmbH
Straubinger Str. 20
D-28219 Bremen
GERMANY
0049 (0) 421 33 63 62 00
www.hanselifter.de



HanseLifter®

Bruksanvisning
- Översättning av den ursprungliga –
Serie SPA/SPB/SPAG

Modell SPA150, 300, 500, 800, 1000, 1500
SPB500, SPAG200



HanseLifter®
GESUTRA GmbH
Straubinger Str. 20
D-28219 Bremen
TYSKLAND
0049 (0)421 33 63 62 00
www.hanselifter.de

Ver.: 1.00
Per: 2015-03-24

Innehållsförteckning

Innehållsförteckning.....	2
EG-försäkran om överensstämmelse.....	3
Symbolförklaring.....	3
Allmänna säkerhetsanvisningar.....	4
Faroanvisningar.....	4
Allmänna anvisningar.....	5
Allmänna säkerhetsanvisningar.....	7
Operatör.....	8
Kontroller.....	8
Tekniska förändringar.....	8
Originaldelar och tillbehör.....	8
Allmän beskrivning.....	8
Anvisningar rörande lastning.....	8
Lastens fördelning.....	8
Lastens tyngdpunkt.....	9
Tekniska specifikationer.....	10
Bromsar SPA150, 300, 500 och SPB500.....	11
Bromsar SPA800, 1000, 1500.....	11
Bromsar SPAG200.....	11
Lyfta samtliga modeller.....	12
Sänka samtliga modeller.....	12
Nedsänknings spärr SPA150, 300, 500, SPB500, SPAG.....	13
Nedsänknings spärr SPA800, 1000, 1500.....	13
Möjliga problem och problemlösningar.....	14
Hydraulolja.....	15
Garanti.....	15
Originaldelar och tillbehör.....	15

Förord

Tack för att du har köpt ett lyftbord av märket HanseLifter[®].

I denna bruksanvisning beskrivs hur man använder lyftbordet på korrekt sätt. Den informerar om hur produkten hanteras på ett säkert sätt och hur den ska underhållas. Alla som hanterar lyftbordet (operatör, servicemedarbetare, säkerhetsansvarig etc.) måste läsa och förstå denna bruksanvisning. Endast då kan man utnyttja HanseLifter[®]-lyftbordets fulla potential.

Om du fortfarande har frågor efter att ha läst bruksanvisningen ber vi dig ta kontakt med din återförsäljare eller med oss.

HanseLifter[®] – Straubinger Str. 20 – 28219 Bremen

Eftersom vi ständigt arbetar med att förbättra lyftbordets design och teknik, kan det hända att det finns vissa avvikelser mellan handbokens beskrivningar och de komponenter som är inbyggda i lyftbordet. Avvikelser kan även bero på kundspecifika önskemål gällande de inbyggda komponenterna. Om detta är fallet ombeds du kontakta oss.

EG-försäkran om överensstämmelse

 HanseLifter® Straubinger Straße 20 28219 Bremen Tyskland Härmed förklarar vi att utförandet av	 Ansvarig för dokumentationen: Hardy Klapproth Straubinger Straße 20 28219 Bremen
Beteckning: HanseLifter saxlyftbord Maskintyp: SPA150, SPA300, SPA500, SPA800, SPA1000, SPA1500 SPB500 SPAG200	
uppfyller kraven i följande europeiska direktiv och harmoniserade standarder som, inklusive aktuella ändringar, var giltiga vid nedan angivna datum för utfärdande.	
2006/42/EG Maskindirektivet 1907/2006/EG REACH	
De flytande substanser som används i vår produkt är integrerade på ett sådant sätt att substanserna inte kan frisättas vid ändamålsenlig användning. Därmed faller våra produkter under art. 7(2), och det föreligger ingen registreringskyldighet i enlighet med art. 6 eller 7(1).	
Tillämpade, harmoniserade standarder DIN EN ISO 12100:2011 Maskinsäkerhet EN 1570/A1:2004-10 Säkerhetskrav för lyftbord	
Bremen, mars 2015	 VD: Dr. J. Lührs

Symbolförklaring

Nedan avbildade symboler används i bruksanvisningen för att göra dig uppmärksam på faror, speciella egenskaper och på säkerhetsföreskrifterna.



Observera, varning, fara, säkerhetsanvisning

Symbolen informerar om att en fara föreligger. Faran illustreras med en motsvarande symbol som förklaras närmare i den tillhörande texten.



Anvisning

Symbolen anvisar om egenskaper som är speciella för maskinen. Den används också vid tips som kan förbättra maskinens kapacitet och förlänga dess livslängd.



Skyddskläder, skyddsåtgärder

Symbolen anger att du ska använda särskilda skyddskläder när du arbetar med maskinen.

Allmänna säkerhetsanvisningar

Observera vid samtliga arbeten på produkten föreskrifterna rörande arbetssäkerhet. Tänk även på att det kan finnas andra säkerhetsbestämmelser på ert företag som måste följas.

1. Såvida inget annat anges gäller hållfasthetsklass 8.8 för samtliga skruvar.
2. Utgå från de allmänt gällande värdena för alla åtdragningsmoment.
3. Inga andra drivmedel än de här angivna får användas. Kontakta HanseLifter[®] vid frågor.
4. Bär lämplig skyddsklädsel vid arbetet.
5. Observera tillhörande säkerhetsdatablad för drivmedel. Företagets säkerhetsansvarige tillhandahåller dessa.

Faroanvisningar



Observera

Reparationer får endast utföras av utbildad behörig personal. Kontakta HanseLifter[®] vid tveksamheter. Där kan ni få namnet på en kompetent verkstad i er närhet.



Observera

I vissa komponenter kan en ökad risk vid arbetet föreligga på grund av förspända fjädrar, resttryck eller rester av drivmedel. Informera dig i tillräcklig utsträckning om eventuella risker innan underhåll/repairation.



Observera

Vissa drivmedel är hälsovådliga och skadliga för miljön. Observera tillhörande säkerhetsdatablad för drivmedel. Företagets säkerhetsansvarige tillhandahåller dessa.



Observera

Vid demontering av skyddshöljen kan potentiella riskställen friläggas. Demonterade skyddshöljen måste monteras tillbaka igen efter avslutat arbete.



Observera

På grund av den robusta konstruktionen finns komponenter som är mycket tunga. Observera detta vid eventuella reparations- eller underhållsarbeten.



Observera

Utrinnande hydraulolja eller smörjfetter gör ytorna hala. Samla upp utrinnande hydraulolja i lämpliga behållare och avfallshantera den på korrekt sätt. Rengör hala ytor innan maskinen används.

Allmänna anvisningar

För att kunna säkerställa din och maskinens säkerhet måste anvisningarna i nedanstående punkter alltid följas:

- Lyftbordet får endast manövreras av utbildad och behörig personal.
- Kontrollera samtliga manöverdon och att rörliga delar löper fritt innan något arbete påbörjas. Om någon del är skadad eller har andra brister får lyftbordet inte användas innan skadan eller bristen har åtgärdats.
- Avbryt arbetet omedelbart om du upptäcker en störning eller felfunktion, t.ex. att lyftbordet läcker hydraulolja. Säkra därefter lyftbordet mot obehörig användning och låt lämpligt utbildad servicepersonal reparera felet.
- Tänk på att fördela lasten jämnt över hela bordet, i synnerhet om godset som lastas på är stort/skrymmande, och på att inte överbelasta lyftbordet.
- Var alltid uppmärksam på lyftpunkten under lastningen. Säkerställ alltid att lyftbordet står stadigt och inte kan välta under arbetet.
- Om maskinen är utrustad med andra påbyggda enheter eller vid ett senare tillfälle har kompletterats med ytterligare utrustning, detta gäller även utrustning från andra tillverkare, måste även anvisningarna i de tillhörande bruksanvisningarna följas.
- Vid tekniska förändringar av maskinen förloras alla garantianspråk och försäkran om överensstämmelse upphör att gälla.
- Accelerera och bromsa långsamt. Om man accelererar och bromsar ryckigt kan det lastade godset bli instabilt, falla, glida eller rulla ner, skadas och utsätta dig eller andra personer i omgivningen för fara.
- Manövrera endast lyftbordet från den för ändamålet avsedda arbetsplatsen framför handtaget. Undvik riskområdet vid saxen under skivan så länge du arbetar med maskinen. Om detta ignoreras finns det risk för allvarliga personskador p.g.a. den upplyfta lasten.
- Om lyftbordet används på ett icke ändamålsenligt sätt (på annat sätt än det här beskrivna) kan det orsaka allvarliga olyckor och/eller skador. Utför alltid arbetet på föreskrivet sätt.
- Det är förbjudet att transportera personer på maskinen eller låta dem stå på skivan.
- Fatta inte tag om rörliga delar. Manövrera endast lyftbordet via det horisontella handtaget och manöverelementen. Säkerställ när lyftbordet är i rörelse att fingrarna inte kommer in i glappet ovanför nedsänkningsspaken.
- Observera när lyftbordet är i rörelse att vikten i rörelse är mycket hög. I en nödsituation måste denna vikt bromsas med ren muskelkraft. Ju högre lasten är, desto längre blir bromssträckan. Bromsa inte lyftbordet för snabbt för att undvika att det lastade godset blir instabilt. Kör alltid långsamt och försiktigt.
- Uppehåll dig aldrig under eller i närheten av hängande last när lyftbordet lyfts med kran. Försök att hålla ett avstånd på flera meter till den hängande lasten.

- Låt endast kvalificerad fackpersonal utföra reparationer.
- Om lyftbordet ska demonteras efter brukstiden, måste detta arbete utföras av kvalificerad fackpersonal.
- Följ temperaturanvisningarna för maskinen. Om maskinen används i för kalla eller för varma utrymmen kan det i värsta fall leda till att maskinen blir defekt. För operatörens del kan det orsaka köldskador eller brännskador/hudirritationer.
- Slitna eller defekta delar kan orsaka ett ökat buller och därmed till att hörseln skadas. Byt ut slitna eller defekta delar i god tid.
- Använd alltid lämpliga skyddskläder när du hanterar drivmedel. Drivmedel får inte förtäras. Var även noga med att inte spilla drivmedel på golvet eller i delar av maskinen där det inte hör hemma. Om detta ändå skulle hända, ska du avlägsna spillet på ett korrekt sätt för att undvika halkrisk. Läs också säkerhetsdatabladet för respektive drivmedel innan du hanterar det.
- Lyftbordet får endast användas av personer som är fysiskt och psykiskt kompetenta. Var alltid uppmärksam på dina kroppsliga begränsningar. All personal har sina egna personliga begränsningar som beror på omgivningens temperatur, lastens vikt, antal körningar, rasternas antal och längd samt personalens kondition. Var alltid uppmärksam på ditt eget tillstånd och ta tillräckligt många raster. Ouppmärksamhet och trötthetssymptom kan lätt ge upphov till fel som kan få allvarliga följder
- Om lyftbordet används ofta bör du växla mellan att manövrera fotpedalen med höger och vänster ben. I hållande ensidig belastning kan leda till hållningsskador.
- Var alltid uppmärksam och försiktig när du arbetar med maskinen. Var observant på din omgivning och undvik farliga situationer, kollisioner, olyckor och situationer som kan leda till olyckor genom att hantera maskinen på ett förtänksamt sätt.
- Felaktig användning på ett underlag som är ojämnt, inte är förankrat eller har otillräcklig bärförmåga kan ge upphov till allvarliga olyckor och personskador. Innan börjar köra ska du alltid kontrollera att underlaget är tillräckligt bärfast (t.ex. hissar, lastramper, släp) och försäkra dig om att underlaget är tillräckligt säkrat/fäst så att det inte kan glida under körningen (lastramp/släp).
- Kör endast säkrat gods. Fixera godset korrekt så att det inte kan glida eller falla ner från trucken. Detta gäller både när du kör godset eller arbetar med upplyft gods.
- Var särskilt försiktig när rörlig last (t.ex. vätskor) ska transporteras. Rörelseenergi och vibrationer överförs till lasten på grund av manövrering, acceleration, inbromsning eller upprepad pumpaktivering kan lätt stegras och därmed äventyra maskinens och lastens stabilitet/att den står säkert. Ju högre lasten lyfts upp, desto kraftigare inverkar det på lyftbordets stabilitet.
- Se upp så att inga kroppsdelar kommer i kontakt med bordsskivan när du arbetar med lyftbordet. Håll ett litet säkerhetsavstånd till den upplyfta bordsskivan om du arbetar vid sidan om den. Grip aldrig in under lyftbordet eller lyftanordningen. Om lyftanordningen är blockerad (t.ex. p.g.a. att lasten skjuter in i lyftanordningen, lyftanordningen är i fel läge/har en felfunktion eller är defekt) eller om ett föremål har hamnat under bordsskivan och förhindrar fortsatt arbete får du aldrig försöka lossa blockeringen eller avlägsna föremål med händerna. Stick aldrig in händerna i saxen! Använd inte våld. Säkra lyftanordningen/bordsskivan exempelvis med en kran så att den inte kan falla ner och använd ett föremål som gör det möjligt att avlägsna blockeringen från ett säkert avstånd utan att du behöver utsätta dig för fara.
- Se upp så att lyftbordet inte utsätts för sidokrafter, i synnerhet när det är i upplyft läge. I detta läge är lyftbordet (med och utan last) väsentligt mycket mera instabilt än i nedsänkt läge. Om lyftbordet utsätts för sidokrafter kan det välta, godset kan skadas och livsfarliga situationer kan uppstå.
- Tänk alltid på lastens tyngdpunkt vid av- och pålastningen. Vid ojämn av- och pålastning kan tyngdpunkten förskjutas åt ena sidan eller i riktning mot bordsskivans ände, vilket kan äventyra lyftbordets stabilitet. Lyftbordet kan då lättare välta och ta skada, skada godset eller utsätta användare och andra personer i omgivningen för fara eller skada dem. Var därför alltid uppmärksam på tyngdpunkten.
- Sitt aldrig på lyftbordet! Lyftbordet är inte utformat för detta och kan välta och skada dig.
- Kör i möjligaste mån lyftbordet med nedsänkt bordsskiva. Framför allt när det är lastat är lyftbordet något mer instabilt med upplyft bordsskiva. Det ökar risken för olyckor något. Sänk om möjligt bordsskivan, lossa parkeringsbromsarna, kör lyftbordet till avsedd plats, lås parkeringsbromsarna och använd manöverspaken för att positionera bordsskivan på önskad höjd igen. Lyft inte bordsskivan förrän du befinner dig på den slutliga platsen. Om lyftbordet förflyttas med upplyft bordsskiva måste man köra ytterst försiktigt och undvika ryckiga manövrar. Lyft och sänk aldrig bordsskivorna medan lyftbordet är i rörelse.

- Lås alltid parkeringsbromsarna på hjulen efter avslutad körning för att förhindra att lyftbordet rullar iväg. Bromsarna måste vara låsta i synnerhet vid arbete på ett (lyft) lyftbord för att lyftbordet ska hållas i position.
- Manövrera lyftbordet enbart via manöverelementen och det horisontella handtaget. Lyftbordet körs endast via handtaget och får inte greppas exempelvis på sidan av ramen eller på själva bordsskivan. Var noga med att hålla händer och fötter borta från bordsskivan vid nedsänkning.
- När bordsskivan lyfts och sänks kan maskinen bli instabil om pumpen eller nedsänkningsspaken manövreras för oregelbundet. Var uppmärksam på maskinens svängningar. Om lyftspaken manövreras med korta och frekventa rörelser kan vibrationen öka tills maskinen och/eller lasten blir instabil och välter, vilket kan leda till materiella skador och personskador.
- Var vid körning/manövrering med lastad last uppmärksam på styrhjulens s.k. castor-effekt. Denna effekt uppkommer till exempel när man har flyttat lyftbordet till den avsedda platsen och hjulen därmed pekar rakt fram, och om man sedan drar i lyftbordet och hjulen vrider sig med 180°. Eftersom upplyft last i allmänhet är mer instabil får lyftbordet inte manövreras, dras eller skjutas framåt för fort. Detta ska alltid göras med nedsänkt bordsskiva och man måste alltid observera styrhjulens positioner.
- Maskinen får inte överlastas. Var uppmärksam på tillåten lastkapacitet. Om detta ignoreras kan det leda till allvarliga skador.
- Operatören kan skadas och skador kan uppstå på lyftbord och last om lyftbordet inte används enligt våra föreskrifter, manipuleras, inte repareras på fackmässigt sätt eller om felaktiga reservdelar används.
- Använd endast reservdelar i original från HanseLifter[®].
- Säkerhetsanordningarna är till för att skydda operatör och maskin. De får inte försättas ur funktion eller manipuleras på något sätt.
- Försök aldrig att flytta lyftbordet när gods är upplyft. Sänk bordsskivan, kör lyftbordet på korrekt sätt till önskad plats och lyft därefter bordsskivan igen till önskad höjd.
- Se upp så att inga kroppsdelar kommer i kontakt med bordsskivan när du arbetar med lyftbordet. När man arbetar på sidan av en upplyft bordsskiva måste ett säkerhetsavstånd hållas. Grip aldrig under skivan eller i lyftanordningen. Om föremål t.ex. har ramlat ner under lyftbordet ska lyftbordet sänkas och köras bort. Man kan även använda ett tillräckligt långt föremål för att ta bort föremålen under lyftbordet utan att utsätta sig själv eller andra för fara.
- Om lastens tyngdpunkt förskjuts för långt i riktning mot bordsskivans ände (t.ex. på grund av för lång last) tenderar maskinen att bli instabil i riktning mot skivans ände. Var alltid uppmärksam på lastens tyngdpunkt och flytta lyftbordet endast med nedsänkt bordsskiva.
- Lyftbordet är utformat för användning på fasta, jämna underlag och lämpar sig därför inte för ojämna och lutande underlag.
- Om du lastar ett upplyft lyftbord ska du vara noga med att lasten lastas stötfritt, jämnt och att angiven maxlast inte överskrids. Säkerhetsventilen arbetar endast under upplyftning! Säkerhetsventilen löser inte ut om lyftbordet överlastas över den tillåtna lastvikten efter att det har lyfts upp. Om lyftbordet överlastas kan maskinen skadas och du själv och andra utsätts för fara. Säkerhetsventilen får inte användas för att "väga", d.v.s. som en indikator för maxbelastning. Godset ska alltid vägas innan det lastas på lyftbordet.
- Under nedsänkningen måste man regelbundet kontrollera att avlastningsventilen fungerar korrekt och vid behov ställa in ventilen för att göra nedsänkningen långsammare. Vid en för snabb nedsänkning uppgår kolvens stötdämpning till några centimeter och kan därmed vara avsevärt mycket större än dämpningen vid normal last. Detta leder till skador på lyftbordet och i slutändan till att maskinen går sönder. Försiktigt! Underlåtenhet att observera denna varning kan leda till personskador och materiella skador.
- Lägg alltid runt säkerhetsarmen, som sitter på sidan av saxen, när bordsskivan är upplyft för att förhindra att skivan oavsiktligt sänks.

Allmänna säkerhetsanvisningar

Även om alla bestämmelser och föreskrifter följs kan restfaror finnas när du arbetar med teknisk utrustning. Dessa är särskilt markerade i de enskilda kapitlen.

Direktiv och föreskrifter

Observera följande anvisningar för att använda er truck på ändamålsenligt och korrekt sätt:

- Operatören av saxlyftbordet måste av en överordnad ha instruerats korrekt i hur fordonet ska användas.
- Operatören måste ha läst och förstått bruksanvisningen.

Dessutom ska nationella föreskrifter och bestämmelser följas.

Operatör

För att få använda saxlyftbordet måste operatören vara både fysiskt och psykiskt kompetent.

Kontroller

Enligt BGV D 27 §39 (tyska föreskrifter för förebyggande av arbetsplatsolyckor) ska saxlyftbordet kontrolleras av behörig person en gång om året utifrån de gällande allmänna riktlinjerna för kontroll av truckar. Kontrollen ska protokollföras och protokollet ska föras in i kontrollboken.

Tekniska förändringar

All förändring eller manipulering av maskinen och de monterade anordningarna är förbjuden. Förklaringen om överensstämmelse upphör att gälla om maskinen förändras.

Vid frågor om ytterligare påbyggnadsenheter var god vänd dig till återförsäljaren där den ytterligare enheten är köpt och rådgör med återförsäljaren från vilken du har köpt din HanseLifter-maskin.

Vi på HanseLifter hjälper dig naturligtvis också gärna.

HanseLifter®
GESUTRA GmbH
Straubinger Str. 20
28219 Bremen
0049 (0)421 33 63 62 00
www.hanselifter.de

Originaldelar och tillbehör

Använd endast originaldelar från HanseLifter för din HanseLifter-maskin. Inbyggnad av reservdelar och tillbehör från andra tillverkare är inte godkänt av oss och kan påverka saxlyftbordets egenskaper negativt. Tillverkaren övertar inget ansvar för skador som uppstår på grund av att originaldelar och -tillbehör har använts. Garantin upphör även att gälla om reservdelar eller tillbehör från annan tillverkare har monterats in egenmäktigt.

Allmän beskrivning

Saxlyftbord är hydrauliskt/manuellt styrda lyftbord för transport av gods.

Lasten lyfts med hjälp av en hydraulpump varvid pumpen styrs med foten via fotpedalen. På grund av det höga utväxlingsförhållandet mellan pedalens lyftarm och hydraulpumpen är det möjligt att lyfta tunga laster med relativt liten kraft.

Lasten transporteras genom att dra i eller skjuta handtaget framåt. Lyftbordet bromsas endast genom muskelkraft. Lyftbordet är försett med parkeringsbromsar för att förhindra att det oavsiktligt rullar iväg.

Anvisningar rörande lastning

Lastens fördelning



Bild 1 Lastens fördelning

- 1/1 Maximal bärförmåga uppnås bara om lasten är fullständigt fördelad över hela ytan.
- 1/2 Om lasten bara täcker ena sidan i längsgående riktning uppnås bara hälften av bärförmågan.
- 1/3 Om lasten bara täcker halva bordsskivan på sidan uppnås bara en tredjedel av bärförmågan.

Lastens tyngdpunkt

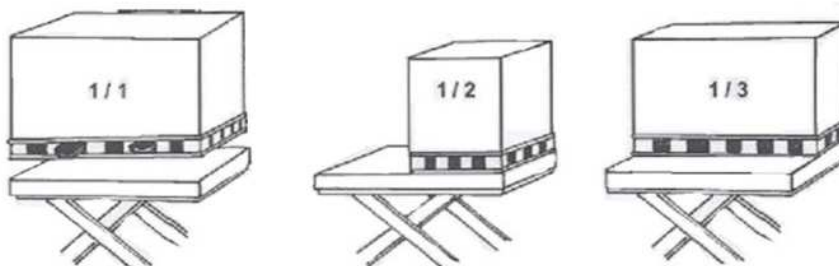

Bild 2 Lastens tyngdpunkt

Observera alltid lastens tyngdpunkt vid lastning. Undvik sidobelastning om möjligt. Om detta inte kan undvikas måste den minskade bärförmågan observeras.

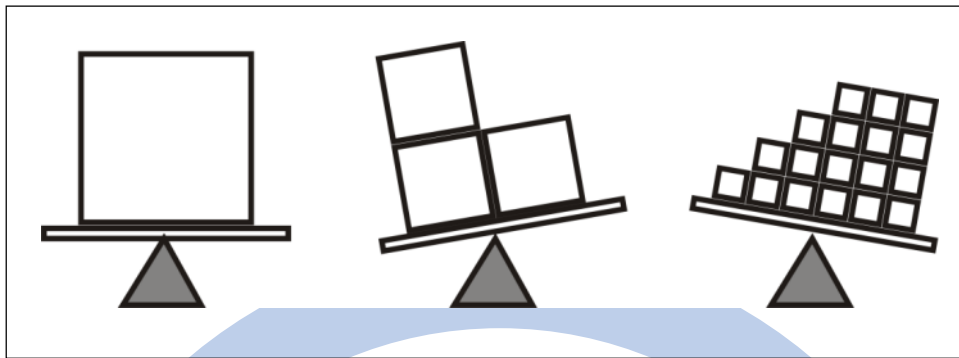

Tekniska specifikationer

Identifiering Distinguishing mark	1.1	Tillverkare (förkortning) Manufacturer (abbreviation)	HanselLifter								1.1	
			SPA 150	SPA 300	SPA 500	SPA800	SPA1000	SPA1500	SPB 500	SPAG 200		1.2
Identifiering Distinguishing mark	1.2	Tillverkarens typbeteckning Manufacturer's type designation										
	1.4	Operatörstyp: hand, gående, stående, sittande, orderhanterare Operator type: hand, pedestrian, standing, seated, order-picker	Hand	Hand	Hand	Hand	Hand	Hand	Hand	Hand	Hand	1.4
	1.5	Lastkapacitet/last Load capacity/rated load	Q (kg)	150	300	500	800	1 000	1 500	500	200	1.5
	1.9	Hjulbas Wheelbase	y (mm)	640	750	750	1 030	1 060	1 160	1 140	860	1.9
	Vikt Weight	2.1	Egenvikt Service weight	kg	48	95	90	120	121	143	138	73
Däck, chassi Tyres, chassis	3.1	Däck: helgummi, superelastiska, pneumatiska, polyuretan Tyres: solid rubber, superelastic, pneumatic, polyurethane		Polyuretan polyurethane	Polyuretan polyurethane	Polyuretan polyurethane	Polyuretan polyurethane	Polyuretan polyurethane	Polyuretan polyurethane	Polyuretan polyurethane	Gummi Rubber	3.1
		Däckstorlek Tyre size		100x30	127x40	127x40	150x40	150x40	150x40	130x35	200x40	
	3.5	Hjul, antal fram/bak (x = drivna) Wheels, number front rear (x = driven wheels)		2/2	2/2	2/2	2/2	2/2	2/2	2/2	2/2	3.5
	3.6	Spårvidd, fram Tread, front	b ₁₀ (mm)	320	370	370	460	460	580	650	510	3.6
	3.7	Spårvidd, bak Tread, rear	b ₁₁ (mm)	310	350	350	460	460	520	620	510	3.7
Dimensioner Dimensions		Höjd handtag Height of handle	(mm)	935	970	970	990	950	950	950	1 055	
	4.4	Lyft Lift	h ₃ (mm)	525	560	560	#WERT!	#WERT!	#WERT!	590	#WERT!	4.4
		Bordshöjd vid max. lyft Height of loading surface at max. lift		750	900	900	1 000	1 000	1 000	900	1 010	
	4.15	Höjd, sänkt Height, lowered	h ₁₃ (mm)	225	340	340	420	380	420	310	330	4.15
	4.16	Lastytans längd Length of loading surface	mm	740	855	855	1 000	1 020	1 220	1 600	1 000	4.16
	4.18	Lastytans bredd Width of loading surface	mm	450	500	500	510	510	600	800	500	4.18
		Bordsplattformens djup Thickness of loading surface		35	50	50	55	60	60	50	35	
	4.19	Total längd Overall length	l ₁ (mm)	1 000	1 165	1 165	1 330	1 330	1 500	1 820	1 180	4.19
	4.21	Total bredd Overall width	b ₁ (mm)	450	500	500	575	610	700	800	620	4.21
		Markfrigång Ground clearance	(mm)	25	70	70	80	70	75	30	140	
Prestandadat Performance data		Lyft per pedalanövring Lift per pedal-operation	mm	30	15	15	15	15	15	25	70	
		Slag styrram till max. lyft Draw bar-pulls to max. lift		20	32	40	40	45	45	25	10	
		Sänkhastighet med/utan last Lowering speed, lasta/lasta av		reglerbar controllable	reglerbar controllable	reglerbar controllable	reglerbar controllable	reglerbar controllable	reglerbar controllable	reglerbar controllable	reglerbar controllable	

Serie SPA/SPB/SPAG



Bromsar SPA150, 300, 500 och SPB500



Bild 3 Lägga i bromsen



Bild 4 Lägga ur bromsen

Bromsar SPA800, 1000, 1500

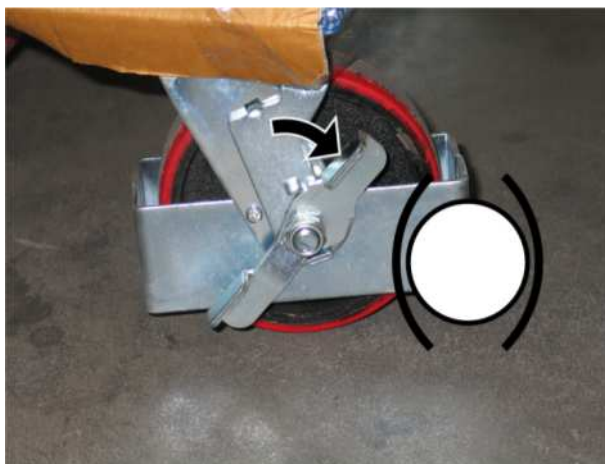

Bild 5 Lägga i bromsen

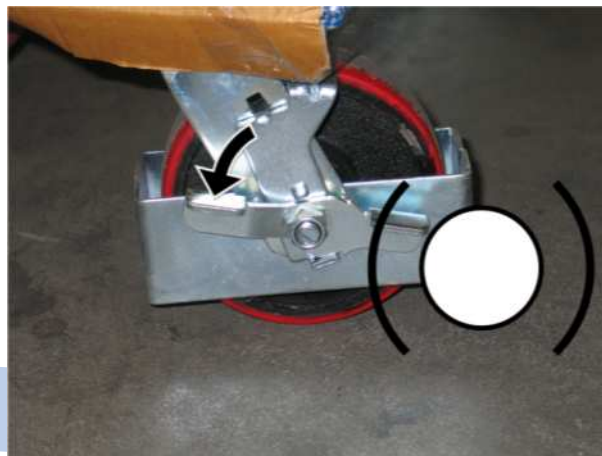

Bild 6 Lägga ur bromsen

Bromsar SPAG200

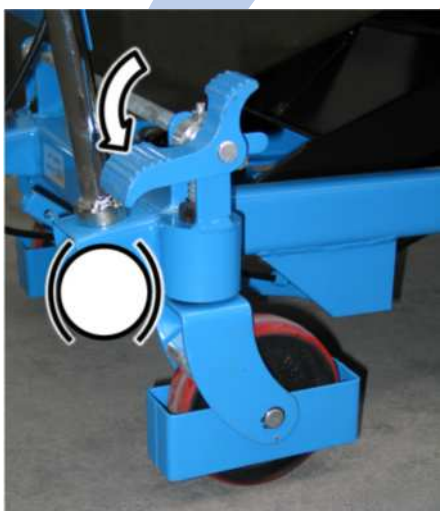

Bild 7 Lägga i bromsen

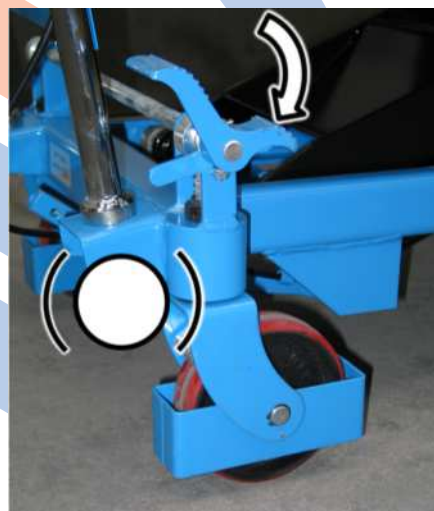

Bild 8 Lägga ur bromsen

Lyfta samtliga modeller



Bild 9 Lyfta

Tryck ner fotpedalen enligt bilden för att lyfta bordsplattformen.

Sänka samtliga modeller

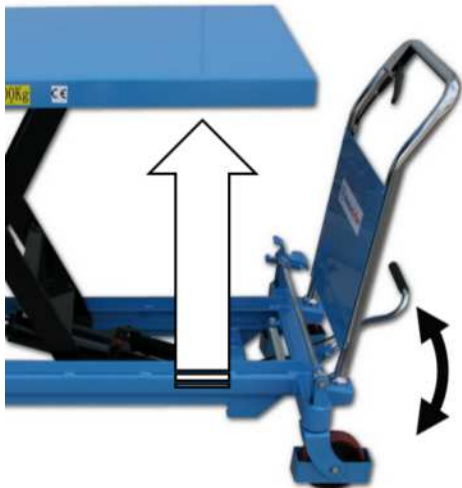

Bild 10 Sänka

Manövrera spaken enligt bilden för att sänka bordsplattformen.

Nedsänkningspär SPA150, 300, 500, SPB500, SPAG

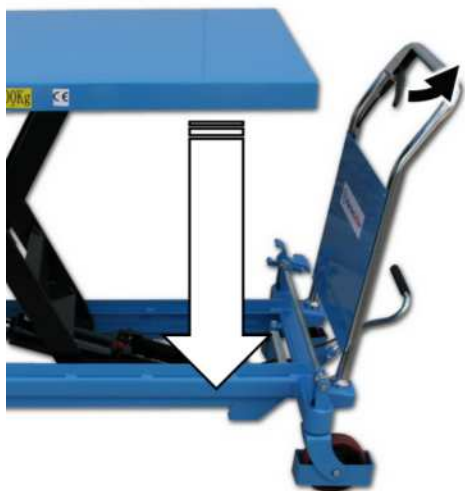

Bild 11 Nedsänkningspär

Inför underhåll eller reparation ska nedsänkningspärren aktiveras enligt bilden. Säkerställ att båda sidorna har aktiverats och att båda nedsänkningspärrens har låst ordentligt.

Nedsänkningspär SPA800, 1000, 1500



Bild 12 Låsbygel

Inför underhåll eller reparation ska nedsänkningspärren aktiveras enligt bilden. Säkerställ att båda sidorna har aktiverats och att båda nedsänkningspärrens har låst ordentligt.

Möjliga problem och problemlösningar

Fel	Orsak	Lösning
Lyftbordet kan inte lyftas eller önskad lyfthöjd nås inte	1) Ventilen (27) är smutsig 2) För lite hydraulolja	1) Rengör ventil nr. (27) 2) Fyll på hydraulolja till påfyllningsöppningens nederkant
Lyftbordet kan lyftas men sjunker ner igen	1) Ventilen (27) är smutsig 2) Övertrycksventilen (20) är felinställd	1) Rengör ventilborrhålet 2) Demontera ventilen (20) och rengör den resp. justera om den med en skruvmejsel
Arbetsplattformen kan inte sänkas ner	1) Vajern är för lång 2) Övertrycksventilen är felinställd	1) Efterspänn vajern genom att lossa muttern på L-delen (48) och justera skruven 2) Demontera ventilen (20) och rengör den resp. justera om den med en skruvmejsel
Olja tränger ut ur övertrycksventilen	O-ringen (21) på övertrycksventilen är defekt	Byt ut O-ringen (21)

Tabell 1 Problemlösningar



Bild 13 Hydraulik

Hydraulolja

Oljan av standardkvalitet ska användas vid en omgivningstemperatur på -5 till +40 °C, och den speciella lågtemperaturoljan vid en omgivningstemperatur på -35 till +5 °C.

Namn	Handelsbeteckning, kod	HanseLifter rekommenderar	Mängd
Hydraulolja	L-HM32	Liftol HYSTAR 32	1 000 ml
	L-HV32	Liftol HYCOLD 32 i mycket kall omgivning	

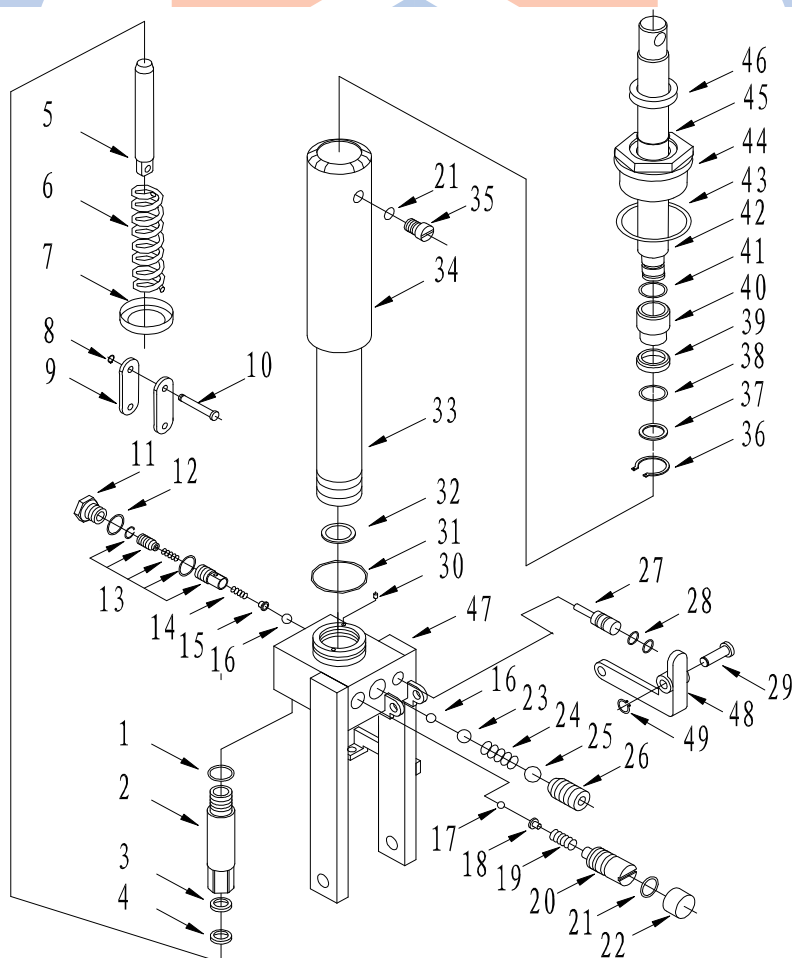
Tabell 2 Hydraulolja

Garanti

Originaldelar och tillbehör

Använd endast originaldelar från HanseLifter[®] för ditt HanseLifter[®]-lyftbord. Montering av reservdelar och tillbehör från andra tillverkare har inte testats och frigivits av oss och kan av detta skäl ha en negativ inverkan på din maskin. Tillverkaren övertar inget ansvar för skador som uppstår på grund av att originaldelar och -tillbehör inte har använts. Garantin upphör även att gälla om reservdelar eller tillbehör från annan tillverkare har monterats in egenmäktigt.

Använd bara produkter från HanseLifter[®] .





HanseLifter®
GESUTRA GmbH
Straubinger Str. 20
D-28219 Bremen
TYSKLAND
0049 (0)421 33 63 62 00
www.hanselifter.de

Serie SPA/SPB/SPAG



HanseLifter®

**Navodila za uporabo
- Prevod izvirnika –
SPA - / SPB - / SPAG – serija**

**Model SPA150, 300, 500, 800, 1000, 1500
SPB500, SPAG200**



HanseLifter®
GESUTRA GmbH
Straubinger Str. 20
D-28219 Bremen
NEMČIJA
0049 (0)421 33 63 62 00
www.hanselifter.de

Obd.: 1.00
Stanje: 24.03.2015

Vsebina

Vsebina	2
ES-Izjava o skladnosti	3
Legenda	3
Splošna varnostna opozorila	4
Varnostna opozorila	4
Splošna opozorila	5
Splošna varnostna opozorila	8
<i>Upravljavec</i>	8
<i>Preverjanje</i>	8
<i>Tehnične spremembe</i>	8
<i>Originalni deli in pribor</i>	8
Splošni opis	8
Napotki za natovarjanje	9
<i>Razdelitev tovora</i>	9
<i>Težišče tovora</i>	9
Tehnični podatki	10
Zavore SPA150, 300, 500 in SPB500	11
Zavore SPA800, 1000, 1500	11
Zavore SPAG200	11
Dviganje za vse modele	12
Spušcanje za vse modele	12
Varovanje spuščanja SPA150, 300, 500, SPB500, SPAG	13
Varovanje spuščanja SPA800, 1000, 1500	13
Možne težave in ukrepi za odpravljanje	14
<i>Hidravlično olje</i>	15
Garancija	15
Originalni deli in pribor	15

Predgovor

Zahvaljujemo se vam za nakup dvizhne mize, proizvajalca Marke HanseLifter®.

V navodilih za uporabo so vsi napotki za pravilno uporabo dvizhne mize. Uvedla vas bodo v pravilno rokovanje ter vas seznanila s pravilnim vzdrževanjem in nego naprave. Vse osebe, ki bodo upravljale z dvizhno mizo (upravljavec, serviser, varnostne službe itd.), morajo prebrati ta navodila za uporabo in jih tudi razumeti. Le tako lahko v celoti izkoristite vse možnosti, ki vam jih nudi dvizhna miza - HanseLifter®.

Če se vam bodo po branju teh navodil za uporabo porodila dodatna vprašanja, se obrnite na vašega trgovca ali pa stopite v stik z nami.

HanseLifter® – Straubinger Str. 20 – 28219 Bremen

Zaradi neprekinjenega razvoja na področju tehnike in dizajna naših izdelkov so možne razlike med opisi v teh navodilih za uporabo in dvizhno mizo in vgrajenimi deli. Do odstopanj pri vgrajenih delih lahko pride tudi zaradi posebnih želja strank. V tem primeru se obrnite na nas.

ES-Izjava o skladnosti

**HanseLifter®**Straubinger Straße 20
28219 Bremen
NemčijaOseba, pooblaščenca za dokumentacijo:
Hardy Klapproth
Straubinger Straße 20
28219 Bremen

Izjavljamo, da vrsta izdelave

Naziv: HanseLifter Škarjasta dvižna miza
Tip stroja: SPA150, SPA300, SPA500, SPA800, SPA1000, SPA1500
SPB500
SPAG200

ustreza naslednjim evropskim direktivam in harmoniziranim standardom v aktualni različici, ki so veljali na spodaj navedeni datum izdaje.

2006/42/EG direktive za stroje
1907/2006/EG REACH

Uporabljene tekoče snovi so vgrajene v naš izdelek tako, da pri namenski uporabi ne more priti do izliva teh tekočin. Naši izdelki zato spadajo pod čl. 7(2) in zanje ne velja obveznost registracije po čl. 6 ali 7(1).

Uporabljeni harmonizirani standardiDIN EN ISO 12100:2011 Varnost strojev
EN 1570/A1:2004-10 Varnostne zahteve za dvižne mize

Bremen, marec 2015

Direktor Dr. J. Lührs

Legenda

V teh navodilih so uporabljeni naslednji simboli, ki usmerjajo vašo pozornost na nevarnosti, posebnosti in varnostne predpise.

**Pozor, Opozorilo, Nevarnost, Varnostna opozorila**

Ta simbol vas obvešča, da obstaja nevarnost. Nevarnost je predstavljena z ustreznim simbolom, ki je podrobneje pojasnjen v sosednjem besedilu.

**Napotek**

Ta simbol vas obvešča o posebnostih stroja. Zraven so podani tudi namigi in napotki, s katerimi lahko izboljšate zmogljivost stroja ali mu podaljšate življenjsko dobo.

**Zaščitna obleka, zaščitni ukrepi**

Ta simbol označuje besedila v zvezi s posebno zaščitno opremo, ki jo potrebujete pri uporabi stroja.

Splošna varnostna opozorila

Pri vseh delih s strojem upoštevajte Predpise za varnost pri delu. Upoštevajte tudi vse dodatne varnostne ukrepe, ki se nanašajo na specifična dela v vašem podjetju.

1. Če ni drugače navedeno, potem za vse vijake velja trdnostni razred 8.8.
2. Za vse zatezne momente uporabljate splošno veljavne vrednosti.
3. Ne smete uporabljati drugih obratovalnih sredstev in snovi, ki niso naveden v teh navodilih za uporabo. Če imate vprašanja, se posvetujte z osebjem podjetja HanseLifter[®].
4. Pri delu uporabljajte ustrezna zaščitna oblačila.
5. Pri izbiri obratovalnih sredstev upoštevajte navodila na varnostnem listu. To dokumentacijo dobite pri osebi, ki je zadolžena za varnost v vašem podjetju.

Varnostna opozorila



Pozor

Popravila sem izvajati samo strokovno usposobljeno osebje. V primeru dvoma se posvetujte z HanseLifter[®]. Tam vam bodo tudi natančno povedali, kje je v vaši bližini pooblaščen strokovna delavnica.



Pozor

Nekateri sestavni deli naprave lahko vsebujejo prednapete vzmeti, preostali tlak ali preostala delovna sredstva, kar lahko poveča nevarnosti pri delu. Pred vzdrževanjem oz. popravili se posvetujte o možnih nastalih nevarnostih.



Pozor

Nekatera obratovalna sredstva so lahko nevarna za okolje in zdravje. Pri izbiri obratovalnih sredstev upoštevajte navodila na varnostnem listu. To dokumentacijo dobite pri osebi, ki je zadolžena za varnost v vašem podjetju.



Pozor

Z odstranitvijo zaščitnih oblog na napravi lahko nastanejo potencialna nevarna mesta. Če odstranite zaščitne obloge, jih vedno takoj namestite po opravljenem popravilu.

**Pozor**

Zaradi robustne izvedbe naprave so lahko posamezni deli zelo težki. Upoštevajte to pri event. izvajanju vzdrževalnih del ali popravilih.

**Pozor**

Iztekle hidravlično olje in maziva lahko povzročijo drseče površine. Iztekajoče hidravlično olje zajemite v ustrezno posodo in nato strokovno odstranite v skladu z zakoni o varovanju okolja. Pred ponovno uporabo naprave, temeljito očistite vse drseče površine.

Splošna opozorila

Skrbno upoštevajte naslednje točke za lastno varnost in za varnost vozila:

- Samo usposobljeno in pooblaščen osebje sme upravljati z dvizno mizo.
- Pred začetkom dela preverite gibljivost vseh upravljalnih elementov in premičnih delov. Če je karkoli poškodovano ali na kakršnekoli način okvarjeno, potem dvizne mize ne smete uporabljati, dokler ni ustrezno popravljena.
- Če se pojavijo motnje npr. motnje delovanje, če npr. dvizna miza izgublja hidravlično olje, potem takoj zaustavite delo, zavarujte mizo pred nezaželenim dostopom in obvestite servisno osebje za popravilo dvizne mize.
- Ko natovarjate tovor na dvizno mizo bodite pozorni, še posebej pri velikih/zapornih mrežah, na to, da je miza enakomerno naložena in da ni preobremenjena.
- Vedno bodite pozorni na težišče tovara. Bodite pozorni na stabilno namestitev dvizne mize.
- Če je vozilo opremljeno s dodatnimi napravami ali drugimi naknadno nameščenimi deli opreme, tudi od drugih proizvajalcev, morate upoštevati pripadajoča proizvajalčeva navodila za uporabo.
- Tehnični posegi v vozilo pomenijo ugasnitev pravice do uveljavljanja garancijskih zahtevkov, prav tako pa preneha veljati izjava o skladnosti.
- Vedno pospešujte in zavirajte počasi. Naloženi tovor je lahko nestabilen zaradi neenakomernega dviganja in zaviranja, lahko pade z mize - zdrsne - ali se prevali in povzroči poškodbe osebja ali okolice.
- Natovarjajte dvizno mizo samo s predvidenega delovnega mesta. Izogibajte se nevarnih območji pod ploščo, v območju škarij in sicer med celotnim delom z napravo. Neupoštevanje tega opozorila in zadrževanje pod dvignjenim tovorom lahko povzroči resne poškodbe.
- Nepravilna uporaba dvizne mize (drugače, kot je tu opisano) lahko povzroči nesreče in/ali poškodbe. Vedno upoštevajte predpisani način dela.
- Prepovedano je dvigovanje oseb, prepovedano je tudi stopanje na ploščo.
- Ne prijemajte za premikajoče se dele. Dvizno mizo upravljajte samo preko horizontalnega nosilnega ročaja in upravljalnih elementov. Pri postopkih z dvizno mizo bodite pozorni na to, da s prsti ne segate v reže nad izpustitvenim vzvodom.
- Pri postopkih z dvizno mizo bodite vedno pozorni na najvišjo maso, ki se nahaja v gibanju. V primeru nuje boste morali to težo zavreti z lastnimi mišicami. Zavorna pot je toliko daljša, kot je večja obremenitev. Dvizne mize ne zavirajte pregrobo, da ne bo prišlo do nestabilnosti naloženega tovara. Mizo premikajte vedno počasi in predvidljivo.
- Pri dviganju dvizne mize z žerjavom se nikoli ne gibajte v bližini ali pod visečim tovorom! Če je le možno, vedno vzdržujte varnostno razdaljo nekaj metrov.

- Popravila lahko izvajajo samo kvalificirani strokovnjaki.
- Če boste dvizno mizo po koncu dobe uporabe razstavili, naj to stori strokovno usposobljeno osebje.
- Upoštevajte temperaturno območje uporabe vozila. Uporaba na prevročih ali prehladnih krajih lahko v najslabšem primeru povzroči okvare na vozilu ter podhladitev/omrzline oziroma opekline/draženje kože pri uporabniku.
- Obrabljeni ali pokvarjeni deli lahko povzročijo povečano obremenitev s hrupom in s tem okvaro sluha. Obrabljene ali poškodovane dele pravočasno zamenjajte.
- Pri rokovanju z delovnimi sredstvi vedno nosite primerna zaščitna oblačila. Nikoli ne zaužijte delovnih sredstev in poskrbite, da ta sredstva ne pridejo v tla oziroma na mesta na stroju, kamor ne bi smela. Če pa se to vseeno zgodi, jih skrbno odstranite, da na vozilu ne bo drsečih površin. V zvezi z uporabo delovnih sredstev preberite tudi varnostne liste delovnih sredstev.
- Samo telesno in duševno sposobno osebje sme upravljati z dvizno mizo. Upoštevajte omejitve svojega telesa. Vsak delavec naj si postavi svoje meje na osnovi temperature okolice, teže blaga, števila nalogov za prevoz, števila in dolžine premorov ter lastnih telesnih sposobnosti. Bodite pozorni na svoje počutje in si vzemite dovolj odmora. Nepazljivost in utrujenost lahko hitro pripeljeta do napak z resnimi posledicami.
- Pri pogosti uporabi dvizne mize, pogosteje menjajte nogo s katero upravljate nožni pedal. Trajna enostranska obremenitev lahko povzroča težave pri drži telesa.
- Med delom z napravo bodite vedno pozorni in previdni. Opazujte svojo okolico ter se izogibajte nevarnim situacijam, trkom, nesrečam in potencialno nevarnim situacijam tako, da preudarno rokujete z vozilom.
- Nestrokovna uporaba na podlagi, ki je neravna, nevezana ali ima premajhno nosilnost, lahko povzroči hude nezgode in poškodbe. Pred vožnjo vedno preverite, ali ima podlaga zadostno nosilnost (npr. dvigala, nakladalne rampe, prikolice) ter da je ustrezno zavarovana/pritrjena in da pri vožnji ne more zdrsniti ali se odmakniti (nakladalna rampa, prikolica).
- Prevažajte samo pritrjeno blago. Blago ustrezno pritrdite tako, da ne more zdrsniti ali pasti. To velja tako pri prevažanju blaga kot pri delih na dvignjenem blagu.
- Pri transportu premikajočih se tovorov (npr. tekočin) bodite še posebno previdni. Energija gibanja in nihanja, ki se pri manevriranju, pospeševanju, zaviranju ali večkratnem aktiviranju črpalke prenašajo na tovor, se lahko ojačijo ter ogrozijo stabilnost vozila in tovara. Višje kot boste dvignili tovor, močnejši je vpliv na stabilnost dvizne mize.
- Pri postopkih z dvizno mizo bodite pozorni na to, da z deli telesa ne segate pod ploščo dvizne mize. Če delate na strani dvizne mize, vedno vzdržujte manjšo varnostno razdaljo. Nikoli ne segajte pod dvizno mizo ali v dvizno napravo. Če pride do blokiranja dvizne naprave (npr. z tovorom, ki sega v dvizno napravo, napačnim položajem/napačno funkcijo smeri dviganja ali zaradi okvare) ali če se predmet nahaja pod ploščo dvizne mize, ki preprečuje nadaljnje delo z napravo, ne smete nikoli poskušati blokado odpraviti z rokami oz. prijemati za zagozdeni predmet. Nikoli ne segajte v območja, kjer vam lahko viličar odtrga ud! Ne uporabljajte sile. Zavarujte dvizno napravo/ploščo dvizne mize z ustreznim žerjavom, ki bo preprečil nezaželeno spuščanje in z varne razdalje odstranite zagozdeni predmet, pri tem bodite pozorni, da sebe ne izpostavljajte nevarnostim.
- Bodite pozorni na to, da dvizna miza ni obremenjena s stranskimi silami, še posebej če se plošča dvizne mize nahaja v dvignjenem stanju. V tem stanju je dvizna miza (z ali brez obremenitve) občutno manj stabilna kot v spuščnem stanju. Možne posledice vključujejo prevračanje, škodo na blagu ter nevarnost za zdravje in življenje.
- Pri nakladanju in razkladanju vedno pazite na težišče naloženega blaga. Z neenakomernim nalaganjem ali izpraznjenjem dvizne mize se lahko spremeni težišče, ki se premakne na stran in povzroči nestabilnost dvizne mize. V tem primeru se lahko dvizna miza prevrne, povzroči prekucnitev tovara, kar posledično lahko povzroči hude telesne poškodbe osebja in materialno škodo. Vedno bodite pozorni na težišče dvizne mize.
- Nikoli ne uporabljajte dvizne mize za možnost sedenja! Dvizna miza ni namenjena temu in se lahko prevrne in vam povzroči hude telesne poškodbe.
- Dvizno mizo premikajte, če je le mogoče, ko je miza v spuščnem stanju. Tudi s tovorom je dvizna miza z dvignjeno ploščo manj stabilna. Nevarnost nesreče je bistveno večja. Če je le mogoče spustite dvizno mizo, sprostite fiksne zavore in premaknite mizo na zeleno mesto, potem ponovno vklopite fiksne zavore in z upravljalnim vzvodom dvignite ploščo dvizne mize na zeleno višino. Ploščo dvizne mize dvignite, če je le mogoče, na predvidenemu mestu. Če je potrebno dvizno mizo premikati v dvignjenem stanju, vozite še

posebej previdno in preprečite sunkovite manevre. Ne dvigujte in ne spuščajte dvižne mize, kadar mizo premikate na drugo mesto.

- Po premiku mize takoj pritisnite na nožno fiksirno zavora na krmilnih kolesih, da preprečite nezaželeno premikanje dvižne mize. Tudi, če delate na (dvignjeni) dvižni mizi, morajo biti zavore vklopljene, da dvižno mizo obdržite v predvidenem položaju.
- Upravljajte dvižno mizo izključno samo prek upravljalnih elementov in horizontalnega ročaja. Postopki se izvajajo izključno z nosilnim ročajem, ne segajte npr. v stransko ogrodje, sploh pa ne za ploščo dvižne mize. Pri spuščanju bodite pozorni na to, da z rokami ali nogami ne segate v bližino plošče.
- Pri dviganju in spuščanju dvižne plošče lahko naprava z neenakomernim pritiskom črpalke ali izpustnega vzvoda postane nestabilno. Bodite pozorni na nihaje naprave. S pogostejšimi in krajšimi pritiski na dvižni vzvod se lahko pride do povečanja nihajev in tresljajev, do trenutka ko naprava in/ali tovor lahko postane nestabilen, se prekucne in povzroči hude telesne poškodbe ali materialno škodo.
- Pri vožnji/manevriranju z dvignjenim tovorom bodite pozorni na Castor-efekt na krmilnih kolesih. To se pojavi npr. če želite potisniti dvižno mizo na določeno mesto, kolesa so s tem zasukana „naravnost“ in dvižno mizo nato povlečete, da se kolesa zasukajo za 180°. Ker je dvignjeni tovor v principu nestabilen, ne vlecite, manevrirajte in potiskajte mize prehitro, vedno s spuščeno ploščo dvižne mize in pri tem bodite pozorni na položaj krmilnih koles.
- Ne preobremenjujte naprave. Upoštevajte dovoljeno nosilnost dvižne mize. Neupoštevanje lahko povzroči hude telesne poškodbe in materialno škodo.
- Če dvižne mize ne uporabljate na predpisani način, spremenite ali če miza ni strokovno servisirana, če se uporabljajo neustrezni nadomestni deli, lahko to povzroči hude telesne poškodbe upravljavca ali materialno škodo.
- Uporabljajte izključno samo originalne nadomestne dele HanseLifter®.
- Varnostne naprave služijo izključno za zaščito uporabnika in naprave – nikoli jih ne izklaplajte iz delovanja in ne spreminjajte na kakršenkoli način.
- Nikoli ne poizkušajte premikati dvižne mize, če je tovor dvignjen. Spustite ploščo dvižne mize, zapeljite na zeleno mesto in ponovno dvignite ploščo dvižne mize na zeleno višino.
- Pri postopkih z dvižno mizo bodite pozorni na to, da z deli telesa ne segate pod ploščo dvižne mize. Če delate na strani dvižne mize, vedno vzdržujte manjšo varnostno razdaljo. Nikoli ne segajte pod ploščo dvižne mize ali v dvižno napravo. Če vam pade predmet pod ali za dvižno mizo, spustite dvižno mizo in jo zapeljite stran ali vzemite zadosti dolg predmet, da boste lahko odstranili predmet izpod mize, ne da bi pri tem ogrožali sebe.
- Če je težišče tovora predalet premaknjeno v smeri konca mizne plošče (npr. zaradi predolgega tovora), je lahko naprava nestabilna v smeri konca plošče. Vedno bodite pozorni na težišče tovora in premikajte dvižno mizo vedno samo v spuščnem stanju plošče dvižne mize.
- Dvižna miza je izdelana za uporabo na ravni in trdni podlagi, zato se ne sme uporabljati na drseči ali neravni podlagi.
- Bodite pozorni pri natovarjanju dvignjene dvižne mize, da bo natovarjanje enakomerno, brez udarcev in z upoštevanjem predpisane največje obremenitve dvižne mize. Varnostni ventil deluje samo pri dvigovanju! Če dvižno mizo po dviganju prekomerno naložite, se varnostni ventil v tem primeru ne bo sprožil. Preobremenitev dvižne naprave lahko povzroči poškodbe na napravi in lahko ogrozi vašo varnost in okolico. Nikoli ne uporabljajte varnostnega ventila za „tehtanje“ oz. kot indikator za maks. obremenitev. Stehtajte predmete preden jih natovorite na dvižno mizo.
- Pri spuščanju je potrebno redno preverjati funkcijo sprostitvenega ventila in nastavite ventil, če je potrebno, da bo spuščanje enakomerno in počasno. V primeru prehitrega spuščanja znaša blaženje udarcev bata nekaj centimetrov in je lahko občutno večje, kot je blaženje pri običajnem spustu. To lahko povzroči poškodbo dvižne mize in na kraju tudi izpad delovanja naprave. Previdnost! Neupoštevanje tega opozorila lahko povzroči hude poškodbe osebja in materialno škodo.
- Vedno namestite varnostno ročico, ki je pritrjena stransko na škarje, če je plošča dvižne mize dvignjena, da zaščitite ploščo pred nezaželenim spuščanjem.

Splošna varnostna opozorila

Pri rokovanju s tehničnimi napravami lahko kljub pazljivosti ter upoštevanju vseh navodil in predpisov obstajajo nekatera preostala tveganja. Le-ta so opisana ločeno v pripadajočih poglavjih.
Direktive in predpisi

Prosimo, upoštevajte sledeče napotke za pravilno namestitvev in pravilno uporabo predhodno nameščene transportne naprave:

- Upravljaavec škarjaste dvižne mize mora biti s strani svojega predpostavljenega pravilno usposobljen in uveden v delo z vozilom.
- Upravljaavec mora prebrati navodila za uporabo in jih tudi razumeti.

Nadalje je potrebno upoštevati nacionalne predpise in določila.

Upravljaavec

Upravljaavec mora biti fizično in psihično sposoben upravljati s škarjasto dvižno mizo.

Preverjanje

Ustrežno z BGV D 27 §39 mora pooblaščen oseba enkrat letno preveriti škarjasto dvižno mizo po standardu „Osnovne teze za preizkus industrijskih transportnih naprav“ od Zveze gospodarskih združenj. O preizkusu je potrebno izdelati protokol in vpisati rezultate preizkusa v preizkusno knjigo.

Tehnične spremembe

Kakršnekoli spremembe ali manipulacije na napravi in nameščenih pripravah so prepovedane. S spreminjanjem naprave se prekine tudi veljavnost Izjave o skladnosti.

Če imate vprašanja v zvezi z dodatno vgrajenimi pripravami, se obrnite na zastopnika pri katerem ste kupili dodatne naprave in se posvetujte z zastopnikom, preden jo vgradite v napravo-HanseLifter.

HanseLifter vam je seveda prav tako na voljo.

HanseLifter®
GESUTRA GmbH
Straubinger Str. 20
28219 Bremen
0049 (0)421 33 63 62 00
www.hanselifter.de

Originalni deli in pribor

Za vašo napravo - HanseLifter uporabljajte samo originalne nadomestne dele - HanseLifter. Vgradnja nadomestnih delov in opreme drugih proizvajalcev, ki niso potrjeni z naše strani, lahko negativno vpliva na lastnosti škarjaste dvižne mize. Za škodo, ki nastane zaradi vgradnje neoriginalnih delov in pribora, proizvajalec ne prevzema nobenega jamstva. Prav tako pri samovoljni vgradnji nadomestnih delov in pribora drugih ponudnikov ugasne garancija.

Splošni opis

Škarjasta dvižna miza je hidravlično/ročno delujoča dvižna miza za transportiranje blaga.

Tovor se dvigne s pomočjo hidravlične črpalke, pri čemer se na hidravlično črpalke vpliva z nogo prek nožnega pedala. Z velikim razmerjem prenosa dvižne ročice pedala in hidravlične črpalke je možno, z relativno majhno silo dvigniti težak tovor.

Premik tovora se izvede z vleko ali potiskom na ročaj. Zaviranje dvižne mize se izvaja z močjo mišic. Za zavarovanje pred nezaželenim premikom so vgrajene fiksne zavore.

Napotki za natovarjanje

Razdelitev tovora

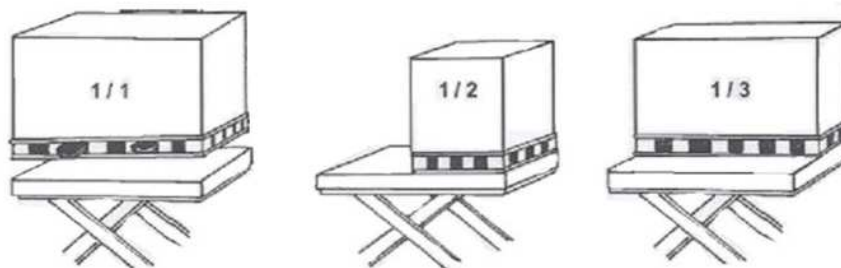

Slika 1 razdelitev tovora

- 1/1 Polna nosilnost se doseže samo pri ploskovni obremenitvi.
- 1/2 Če je tovar samo polovično na vzdolžni strani, se doseže samo polovična nosilnost.
- 1/3 Če je tovar samo stransko na polovici plošče dvignjene mize se doseže samo tretjina nosilnosti.

Težišče tovora

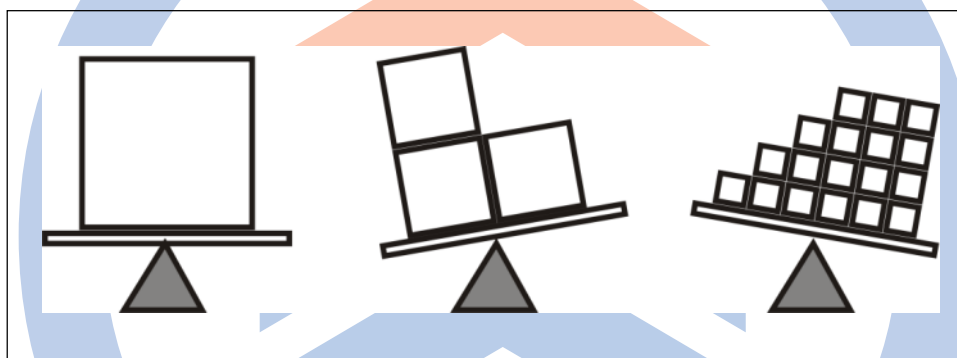

Slika 2 težišče tovora

Pri natovarjanju vedno upoštevajte težišče tovora. Če je le mogoče, preprečite stransko natovarjanje. Če stranskega natovarjanja ni možno preprečiti, potem upoštevajte zmanjšano nosilnost.



Oznake Distinguishing mark	1.1	Proizvajalec (kratka oznaka) Manufacturer (abbreviation)	HanselLifter								1.1	
			SPA 150	SPA 300	SPA 500	SPA800	SPA1000	SPA1500	SPB 500	SPAG 200		1.2
	1.2	Tipška oznaka proizvajalca Manufacturer's type designation										1.2
	1.4	Upravljanje ročno, premik, stanje, sedež, komisionar Operator type: hand, pedestrian, standing, seated, order-picker	Ročno	Ročno	Ročno	Ročno	Ročno	Ročno	Ročno	Ročno	Ročno	1.4
	1.5	Nosilnost / Obremenitev Load capacity/rated load	Q (kg)	150	300	500	800	1000	1500	500	200	1.5
	1.9	Razdalja med kolesi Wheelbase	y (mm)	640	750	750	1030	1060	1160	1140	860	1.9
Masa Weight	2.1	Lastna masa Service weight	kg	48	95	90	120	121	143	138	73	2.1
Kolesa, vozni pogon Tyres, chassis	3.1	Pnevmatike cela guma, superelastik, zrak, polivretan Tyres: solid rubber, superelastic, pneumatic, polyurethane		Polivretan polyurethane	Polivretan polyurethane	Polivretan polyurethane	Polivretan polyurethane	Polivretan polyurethane	Polivretan polyurethane	Polivretan polyurethane	Guma Rubber	3.1
		Velikost pnevmatike Tyre size		100x30	127x40	127x40	150x40	150x40	150x40	130x35	200x40	
	3.5	Kolesa, število spredaj/zadaj (x=gnana kolesa) Wheels, number front rear (x = driven wheels)		2/2	2/2	2/2	2/2	2/2	2/2	2/2	2/2	3.5
	3.6	Širina koloteka, spredaj Tread, front	b ₁₀ (mm)	320	370	370	460	460	580	650	510	3.6
	3.7	Širina koloteka, zadaj Tread, rear	b ₁₁ (mm)	310	350	350	460	460	520	620	510	3.7
Osnovne dimenzije Dimensions		Višina ročaja Height of handle	(mm)	935	970	970	990	950	950	950	1055	
	4.4	Dvig Lift	h ₃ (mm)	525	560	560	580	620	580	590	680	4.4
		Višina miza pri maks. dvigu Height of loading surface at max. lift		750	900	900	1000	1000	1000	900	1010	
	4.15	Višina, spuščena Height, low ered	h ₁₃ (mm)	225	340	340	420	380	420	310	330	4.15
	4.16	Dolžina nakladalne površine Length of loading surface	mm	740	855	855	1000	1020	1220	1600	1000	4.16
	4.18	Širina polnilne površine Width of loading surface	mm	450	500	500	510	510	600	800	500	4.18
		Debelina nakladalne površine Thickness of loading surface		35	50	50	55	60	60	50	35	
	4.19	Skupna dolžina Overall length	l ₁ (mm)	1000	1165	1165	1330	1330	1500	1820	1180	4.19
	4.21	Skupna širina Overall width	b ₁ (mm)	450	500	500	575	610	700	800	620	4.21
		Razdalja do tal Ground clearance	(mm)	25	70	70	80	70	75	30	140	
Podatki o zmogljivostih Performance data		Dvig glede na pritisak na pedal Lift per pedal-operation	mm	30	15	15	15	15	15	25	70	
		Ojnica-povlek pri maks. dvigu Draw bar-pulls to max. lift		20	32	40	40	45	45	25	10	
		Hitrost spuščanja z/brez obremenitve Lowering speed, laden/unladen		Nastavljivo controllable	Nastavljivo controllable	Nastavljivo controllable	Nastavljivo controllable	Nastavljivo controllable	Nastavljivo controllable	Nastavljivo controllable	Nastavljivo controllable	



Zavore SPA150, 300, 500 in SPB500

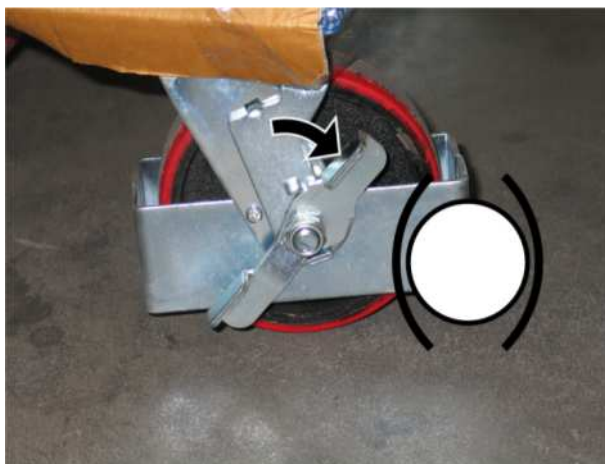

Slika 3 Aktiviranje zavore

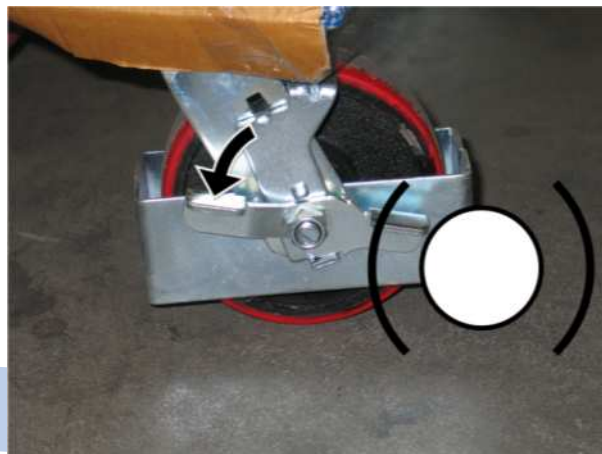

Slika 4 Sprostitev zavore

Zavore SPA800, 1000, 1500

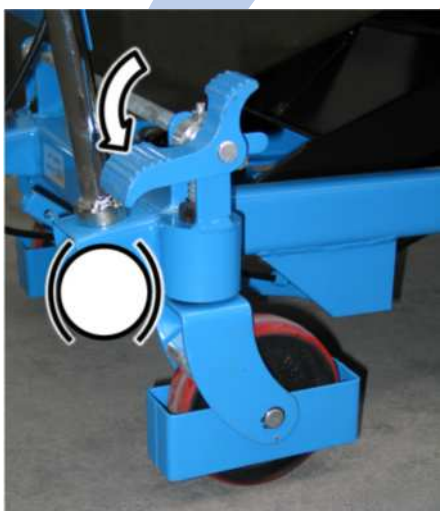

Slika 5 Aktiviranje zavore

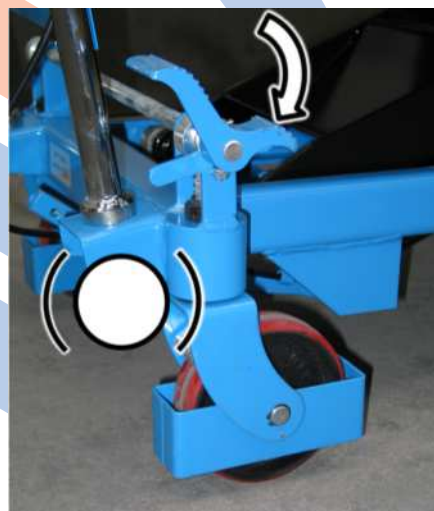

Slika 6 Sprostitev zavore

Zavore SPAG200



Slika 7 Aktiviranje zavore



Slika 8 Sprostitev zavore

Dviganje za vse modele

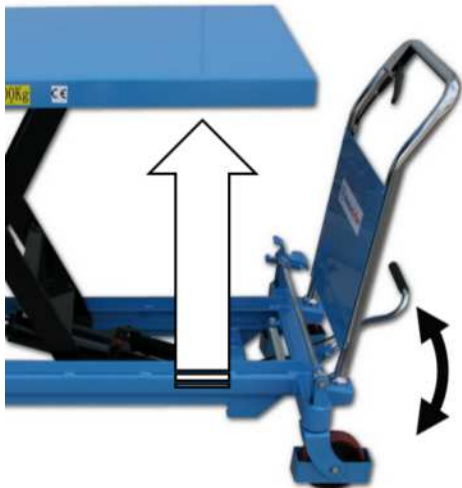

Slika 9 Dviganje

Delujte na nožni pedal, kot je prikazano, za dvig plošče dvižne mize.

Spuščanje za vse modele

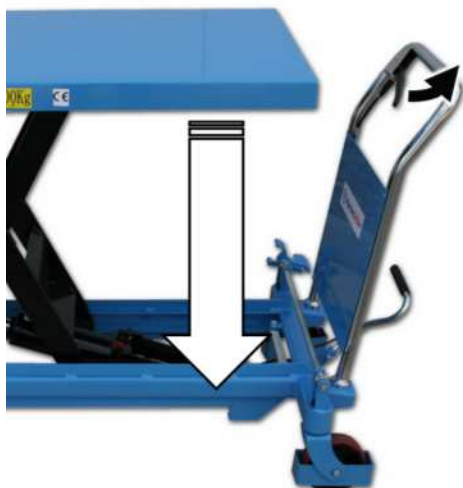

Slika 10 spuščanje

Delujte na vzvod, kot je prikazano, za spuščanje plošče dvižne mize.

Varovanje spuščanja SPA150, 300, 500, SPB500, SPAG



Slika 11 varovanje spuščanja

Za vzdrževalna dela ali popravila položite varovalko spuščanja, kot je prikazano. Prepričajte se, da sta vloženi obe strani in da so varovalke spuščanja trdno nameščene in oprijete.

Varovanje spuščanja SPA800, 1000, 1500



Slika 12 varovalno streme

Za vzdrževalna dela ali popravila položite varovalko spuščanja, kot je prikazano. Prepričajte se, da sta vloženi obe strani in da so varovalke spuščanja trdno nameščene in oprijete.

Možne težave in ukrepi za odpravljanje

Napaka	Vzrok	Rešitev
Dvižne mize ni možno dvigniti ali se ne doseže zelene višine.	1) Ventil (27) je zamazan. 2) Premalo hidravličnega olja	1) Očistite ventil št. (27) 2) Napolnite s hidravličnim oljem do spodnjega roba odprtine za dolivanje
Dvižno mizo je možno dvigniti, vendar se ponovno spusti	1) Ventil (27) je zamazan. 2) Nadtlačni ventil (20) je napačno nastavljen	1) Očistite izvrtino-ventila 2) Odstranite ventil (20) in ga očistite oz. nastavite z ustreznim izvijačem.
Delovne ploščadi ni možno spustiti	1) Potezna žica je predolga 2) Nadtlačni ventil je napačno nastavljen	1) Napnite potezno žico, tako da odvijete matico na L-delu (48) in ponovno nastavite vijak 2) Odstranite ventil (20) in ga očistite oz. nastavite z ustreznim izvijačem.
Olje izteka na nadtlačnem ventilu	O-tesnilni obroček (21) na nadtlačnem ventilu je poškodovan	Zamenjajte O-tesnilni obroček (21)

Tabela 1 Reševanje težav

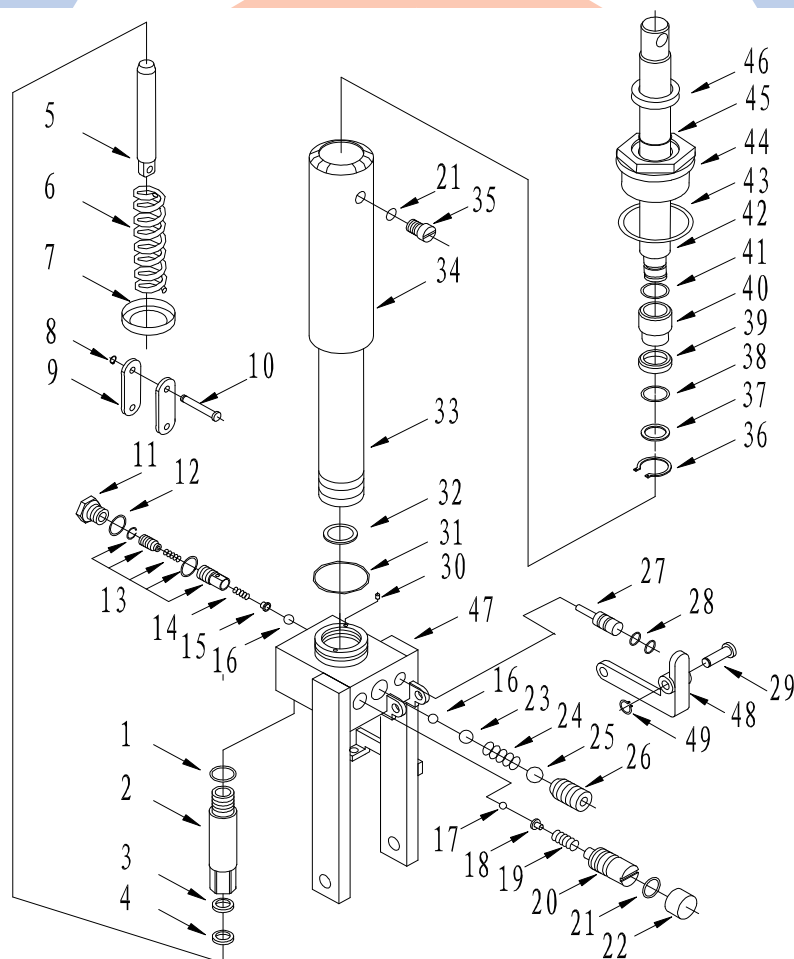

Slika 13 Hidravlika

Hidravlično olje

Olje standardne kakovosti se uporablja pri temperaturah med -5 do +40 °C in posebno olje za nizke temperature se uporablja pri temperaturi okolice od -35 do +5°C.

Ime	Trgovska oznaka, koda	Priporočilo Hanselifter	Količina
Hidravlično olje	L-HM32	Liftol Hystar 32	1000 ml
	L-HV32	Liftol Hycold 32 v zelo hladnem okolju	

Tabela 2 Hidravlično olje

Garancija

Originalni deli in pribor

Za HanseLifter® dvizno mizo uporabljajte samo originalne nadomestne dele - HanseLifter® . Nadomestnih delov in pribora drugih proizvajalcev ne moremo preizkusiti in odobriti, zato lahko njihova vgradnja negativno vpliva na lastnosti vozila. Za škodo, ki nastane zaradi vgradnje neoriginalnih delov in pribora, proizvajalec ne prevzema nobenega jamstva. Prav tako pri samovoljni vgradnji nadomestnih delov in pribora drugih ponudnikov ugasne garancija.

Uporabljajte izključno izdelke HanseLifter® .





HanseLifter[®]

GESUTRA GmbH
Straubinger Str. 20
D-28219 Bremen
NEMČIJA
0049 (0)421 33 63 62 00
www.hanselifter.de



HanseLifter®

**Návod na obsluhu
- Preklad originálu -
SPA - / SPB - / SPAG - Séria**

**Model SPA150, 300, 500, 800, 1000, 1500
SPB500, SPAG200**



HanseLifter®
GESUTRA GmbH
Straubinger Str. 20
D-28219 Bremen
NEMECKO
0049 (0)421 33 63 62 00
www.hanselifter.de

Ver.: 1:00
Stav: 24.03.2015

Obsah

Obsah.....	2
Vyhlasenie o zhode ES.....	3
Legenda.....	3
Všeobecné bezpečnostné pokyny.....	4
Pokyny týkajúce sa nebezpečenstva.....	4
Všeobecne pokyny.....	5
Všeobecné bezpečnostné pokyny.....	8
<i>Používateľ</i>	8
<i>Kontroly</i>	8
<i>Technické zmeny</i>	8
<i>Originálne diely a príslušenstvo</i>	8
Všeobecný popis.....	8
Pokyny pre nakladanie.....	9
<i>Rozdelenie nákladu</i>	9
<i>Ťažisko nákladu</i>	9
Technické údaje.....	10
Brzdzenie SPA150, 300, 500 a SPB500.....	11
Brzdzenie SPA800, 1000, 1500.....	11
Brzdzenie SPAG200.....	11
Zdvíhanie všetkých modelov.....	12
Spúšťanie všetkých modelov.....	12
Poistka proti spusteniu SPA150, 300, 500, SPB500, SPAG.....	13
Brzdzenie SPA800, 1000, 1500.....	13
Možné problémy a riešenia problémov.....	14
<i>Hydraulický olej</i>	15
Záruka.....	15
Originálne diely a príslušenstvo.....	15

Predslov

Ďakujeme Vám, že Ste si kúpili zdvíhací stôl značky HanseLifter®.

Tento návod na prevádzku popisuje ako sa má zdvíhací stôl správne používať. Popisuje správne zaobchádzanie s vozíkom a ako na ňom správne vykonávať údržbu a ošetrovať ho. Každý, kto príde do styku so zdvíhacím stolom (obsluha, pracovníci servisu, osoba poverená dodržiavaním bezpečnosti práce a pod.) by si mala tento návod na prevádzku prečítať a porozumieť mu. Len tak je možné využiť plný potenciál zdvíhacieho stolu HanseLifter®.

Ak by ste po prečítaní tohto návodu na prevádzku mali ešte nejaké otázky, spojte sa, prosím, so svojim predajcom alebo s nami.

HanseLifter® – Straubinger Str. 20 – 28219 Bremen

Neustálou zmenou konštrukcie a techniky môže dôjsť k tomu, že existujú rozdiely medzi popismi a dielmi zabudovanými v zdvíhacom stole. Na základe špeciálnych požiadaviek zákazníka môže dôjsť ku vzniku odchýlok zabudovaných dielov. Ak by to tak malo byť, spojte sa, prosím, s nami.

Vyhlásenie o zhode ES

**HanseLifter®**Straubinger Str. 20
28219 Bremen
NemeckoOsoba poverená spracovaním dokumentácie:
Hardy Klapproth
Straubinger Str. 20
28219 Bremen

Týmto vyhlasujeme, že konštrukcia

Označenie: Nožnicový zdvíhací stôl HanseLifter
Typ stroja: SPA150, SPA300, SPA500, SPA800, SPA1000, SPA1500
SPB500
SPAG200

je v zhode s nasledovnými európskymi smernicami a harmonizovanými normami, ktoré sú platné k nižšie uvedenému dátumu vydania s aktuálnymi zmenami.

2006/42/ES Smernica o strojoch
1907/2006/ES REACH

Kvapalnú látku použitú v našom výrobku sú súčasťou zariadenia tak, že pri správnom používaní na určený účel sa tieto látky neuvolňujú. Preto naše výrobky spadajú pod článok 7(2) a nepodliehajú registračnej povinnosti podľa článku 6 alebo 7(1).

Používané harmonizované normyDIN EN ISO 12100:2011 Bezpečnosť strojov
EN 1570/A1:2004-10 Bezpečnostné požiadavky na zdvíhacie stoly

Bremen, marec 2015

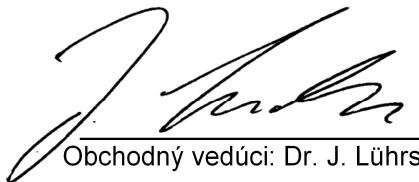
Obchodný vedúci: Dr. J. Lührs

Legenda

Symboly uvedené v nasledovnom texte sa používajú v tomto návode na obsluhu, aby sa upozornilo na nebezpečenstvo, zvláštnosti a bezpečnostné predpisy.

**Pozor, Výstražné upozornenie, Nebezpečenstvo, Bezpečnostné upozornenie**

Tento druh symbolu udáva, že existuje nebezpečenstvo. Nebezpečenstvo je zobrazené príslušným symbolom, ktorý je bližšie vysvetlený v príslušnom texte.

**Upozornenie**

Tento druh symbolu poukazuje na zvláštnosti stroja. Takisto sú uvedené tipy a upozornenia, ktoré zvyšujú výkonnosť stroja alebo predlžujú životnosť.

**Ochranný odev, ochranné opatrenia**

Tento druh symbolu vás upozorňuje na zvláštne ochranné vybavenie, ktoré je potrebné pri používaní stroja.

Všeobecné bezpečnostné pokyny

Pri všetkých prácach na zariadení dodržujte bezpečnostné predpisy o ochrane pri práci. Uvedomte si, že vo vašej prevádzke môžu existovať ďalšie bezpečnostné predpisy, ktoré je potrebné dodržiavať.

1. Pokiaľ nie je uvedené inak, platí u všetkých skrutiek pevnosť 8.8.
2. U všetkých krútiacich momentov dotiahnutia sa riadte, prosím, všeobecne platnými hodnotami.
3. Použitie iných prevádzkových látok ako sú tu uvedené, nie je dovolené. V prípade otázok sa obráťte na spoločnosť HanseLifter[®].
4. Pri práci noste vhodný ochranný odev.
5. Zohľadnite karty bezpečnostných údajov patriace k jednotlivým prevádzkovým látkam. Tieto získate u osoby poverenej vo vašej firme bezpečnosťou.

Pokyny týkajúce sa nebezpečenstva



Pozor

Opravy smú vykonávať len pracovníci s odborným vzdelaním. V prípade pochybností kontaktujte HanseLifter[®]. Tam vám môžu pradiť kompetentnú odbornú dielňu vo vašej blízkosti.



Pozor

V niektorých konštrukčných dieloch sa môže zvýšiť nebezpečnosť práce v dôsledku predpätých pružín, zvyšného tlaku alebo zvyškov prevádzkových látok. Pred začatím údržby, resp. opravy sa dostatočne informujte o možných nebezpečenstvách.



Pozor

Niektoré prevádzkové látky predstavujú nebezpečenstvo pre zdravie a životné prostredie. Zohľadnite karty bezpečnostných údajov patriace k jednotlivým prevádzkovým látkam. Tieto získate u osoby poverenej vo vašej firme bezpečnosťou.



Pozor

Odstránením ochranných krytov môžu vzniknúť potenciálne nebezpečné miesta. Ak odstránite ochranné kryty, po vykonaní prác ich znova namontujte.



Pozor

Na základe robustnej konštrukcie môžu byť konštrukčné diely ťažké. V prípade individuálne vykonávaných opráv alebo údržbárskych prác to je potrebné zohľadniť.



Pozor

Vytečený hydraulický olej a mazivá vytvoria šmyklavý povrch. Vytečený hydraulický olej zachyťte do vhodných nádob a odborne zlikvidujte. Šmyklavý povrch pred použitím zariadenia vyčistite.

Všeobecne pokyny

Pre zaručenie vašej bezpečnosti a bezpečnosti zariadenia by sa mali zásadne zohľadniť nasledovné body:

- Zdvíhací stôl smú obsluhovať len vyškolené a autorizované osoby.
- Pred začatím prác skontrolujte všetky ovládacie prvky a pohyblivé diely, či sa pohybujú ľahko. Ak je niečo poškodené alebo nejakým spôsobom zmenené, zdvíhací stôl sa smie použiť opäť až vtedy, keď bol vhodným spôsobom opravený.
- Pokiaľ došlo k poruchám, resp. chybným funkciám, napr. zo zdvíhacieho stola unikol hydraulický olej, zastavte prácu, zabezpečte zdvíhací stôl pred použitím neoprávnenými osobami a nechajte ho opraviť vyškoleným servisným pracovníkom.
- Ak na zdvíhací stôl nakladáte tovar, dávajte pozor hlavne u neskladného tovaru veľkého objemu na to, aby bol uložený rovnomerne a stôl nebol preťažený.
- Vždy zohľadnite ťažisko nákladu. Pri prácach vždy zaistite, aby bola zabezpečená stabilita zdvíhacieho stola.
- Ak má zariadenie namontované dodatočné zariadenia alebo inú charakteristickú výbavu, aj iných výrobcov, je nutné dodatočne zohľadniť aj návod na obsluhu príslušného výrobcu.
- V prípade technických zmien zariadenie stráca nárok na záruku a vyhlásenie o zhode sa stáva neplatným.
- Zrýchľujte a brzďte len pomaly. Naložený tovar by mohol z náhleho rozbehu a zabrzdzenia vytvoriť nestabilitu, mohol by spadnúť a ohroziť vás alebo všetkých v okolí.
- Zdvíhací stôl obsluhujte len z na to určeného pracovného miesta pred rukoväťou. Počas kompletných prác so zariadením zabezpečte nebezpečný priestor pod doskou v priestore nožníc. V prípade nedodržania tejto zásady môže pri zdvíhaní nákladu dôjsť k vážnym zraneniam.
- Nesprávnym používaním zdvíhacieho stola (inak ako je tu popísané) môže dôjsť k zraneniam a/alebo poškodeniu vecí. Stále dodržujte predpísaný spôsob obsluhy.
- Je zakázané vozit' osoby alebo nechať ich stáť na doske.
- Nedotýkajte sa pohyblivých dielov. Zdvíhací stôl obsluhujte len s vodorovnou rukoväťou a ovládacími prvkami. Pri presune zdvíhacieho stola dbajte na to, aby ste nestrčili prsty do medzery nad vypúšťacou pákou.
- Pri presune zdvíhacieho stola neustále sledujte vysoký stožiar, ktorý sa pohybuje. Túto hmotnosť musíte v núdzovom prípade zabrzdíť čisto silou svalov. Brzdná dráha je o to dlhšia, čím je hmotnosť nákladu vyššia. Zdvíhací stôl prudko nezabrzďte, aby sa naložený tovar nestal nestabilným. Preto sa neustále pohybujte pomaly a opatrne.
- Pri zdvíhaní zdvíhacieho stola pomocou žeriavu nestojte nikdy pod alebo v blízkosti visiaceho nákladu! Pokiaľ možno si stále udržiavajte vzdialenosť niekoľkých metrov.

- Opravami poverte len kvalifikovaných odborných pracovníkov.
- Ak sa zdvíhací stôl na konci svojej životnosti demontuje, nechajte to vykonať len kvalifikovaným odborným pracovníkom.
- Zohľadnite rozsah teplôt zariadenia. Používanie na horúcich alebo chladných miestach môže v najhoršom prípade viesť k chybám na zariadení a u používateľa k podchladeniam alebo omrzlinám alebo popáleninám, resp. podráždeniu pokožky.
- Opotrebované alebo chybné diely môžu viesť k zvýšenej záťaži hlukom a tým k ovplyvneniu sluchu. Opotrebované alebo chybné diely včas vymeňte.
- Pri zaobchádzaní s prevádzkovými látkami dávajte neustále pozor na to, aby ste nosili primeraný ochranný odev. Prevádzkové látky nikdy nepožívajate a dbajte na to, aby sa tieto látky nedostali do zeme alebo na miesta zariadenia, kam sa nemajú dostať. V prípade, že sa to stane, správnym spôsobom ich odstráňte, aby nevznikol šmyklavý povrch. Na účely manipulácie s prevádzkovými látkami si prečítajte aj kartu bezpečnostných údajov k príslušnej prevádzkovej látke.
- Zdvíhací stôl smú používať len telesne a duševne schopné osoby. Neustále dávajte pozor na vaše telesné hranice. Podľa teploty okolia, hmotnosti pohyblivého tovaru, množstva ubehnutých metrov, počtu a dĺžky prestávok a vlastnej telesnej kondície má každý pracovník individuálne hranice. Neustále dávajte pozor na svoj stav a robte dostatočné prestávky. Nepozornosť a známky únavy ľahko vedú k chybám v tom čase s ťažkými následkami.
- V prípade častého používania zdvíhacieho stola si často vymieňajte nohu, ktorou obsluhujete nožný pedál. Trvalé jednostranné zaťaženie môže spôsobiť škody na držaní tela.
- Pri prácach so zariadením buďte stále pozorný a opatrný. Dávajte pozor na okolie a zabráňte vzniku nebezpečných situácií, kolízií, nehôd a možnosti nehôd opatrným používaním zariadenia.
- Nesprávne používanie podkladu, ktorý je nerovný alebo neupevnený alebo má nízku nosnosť, môže viesť k vážnym zraneniam a poškodeniu vecí. Pred jazdou stále skontrolujte podklad, či má dostatočnú nosnosť (napr. výťahy, nakladacie rampy, závesné zariadenia) a či je dostatočne zaistený alebo upevnený a aby sa tak nemohol pri jazde na ňom zošmyknúť (nakladacia rampa / závesné zariadenie).
- Prepravujte stále len zaistený tovar. Tovar správne upevnite a chráňte pred zošmyknutím alebo pádom. To platí tak pri presune tovaru ako aj prácach na zdvihnutom tovare.
- Pri preprave pohyblivého nákladu (napr. kvapaliny) buďte zvlášť opatrný. Pohybová energia a kmitanie, ktoré sa môžu prenášať na náklad manévrouvaním, zrýchľovaním, brzdením alebo viacnásobnými činnosťami čerpadla, sa môžu ľahko zosilniť a ohroziť stabilitu zariadenia a nákladu. Čím je náklad zdvihnutý vyššie, tým silnejší je vplyv na stabilitu zdvíhacieho stola.
- Pri manipulácii so zdvíhacím stolom neustále dávajte pozor na to, aby ste sa časťami tela nedostali pod dosku stola. Ak pracujete na boku zdvihnutej dosky stola, udržiajte si malú bezpečnú vzdialenosť. Nikdy nezasahujte pod zdvíhací stôl alebo do zdvíhacieho zariadenia. Ak je zdvíhacie zariadenie zaseknuté (napr. nákladom, ktorý trčí do zdvíhacieho zariadenia, chybným nastavením alebo chybnou funkciou zdvíhacieho zariadenia alebo v prípade chyby) alebo sa pod vidlicou nachádza predmet, ktorý zabraňuje ďalším prácam so zariadením, nikdy sa nepokúšajte príčinu zaseknutia uvoľniť rukou, resp. chytať tento predmet. Nikdy nezasahujte do miest, kde by mohlo dôjsť k odstrihnutiu. Nepoužívajte žiadne násilie. Zdvíhacie zariadenie alebo dosku stola zaistíte napríklad žeriavom a použijete predmet, ktorý vám umožňuje odstrániť zaseknutie z bezpečnej vzdialenosti bez toho, aby ste boli ohrozený.
- Dávajte pozor na to, aby zdvíhací stôl nebol vystavený pôsobeniu bočných síl, keď sa doska stola nachádza v zdvihnutom stave. V tomto stave je zdvíhací stôl (s nákladom alebo bez neho) podstatne nestabilnejší ako v spustenom stave. Následkom toho by mohlo byť prevrátenie, poškodenie tovaru a nebezpečenstvo ohrozenia života.
- Pri nakladaní a vykladaní neustále dávajte pozor na ťažisko naloženého tovaru. Nerovnomerným naložením alebo vyložením by sa mohlo ťažisko posunúť na stranu alebo v smere ku koncu dosky stola, čo by ohrozilo stabilitu zdvíhacieho stola. Zdvíhací stôl by sa mohol ľahšie prevrátiť a poškodiť tovar alebo ohroziť a zraniť používateľa alebo okolo stojacich ľudí. Dávajte pozor na ťažisko nákladu.
- Zdvíhací stôl nikdy nepoužívajte ako príležitosť, kde si môžete sadnúť! Zdvíhací stôl nie je na to určený a mohol by sa prevrátiť a zraniť vás.
- Zdvíhacím stolom pokiaľ možno pohybuje vždy so spustenou doskou stola. Práve s nákladom je zdvíhací stôl so zdvihnutou doskou stola viac nestabilný. Nebezpečenstvo zranenia a poškodenia vecí sa tým o

niečo zvyšuje. Podľa možnosti spustíte dosku stola, uvoľníte parkovaciu brzdú, presuňte zdvíhací stôl na určité miesto, zabrzdíte parkovacie brzdy a použijete nožný pedál, aby ste dosku stola opäť presunuli do požadovanej výšky. Dosku stola pokiaľ možno zdvihnite až vtedy, keď ste na určenom mieste. Ak presúvate zdvíhací stôl so zdvihnutou doskou stola, pohybujte sa mimoriadne opatrne a zabráňte náhlym manévrom. Dosky stola nikdy nezdvíhajte a nespúšťajte zatiaľ čo sa zdvíhací stôl pohybuje.

- Po presune stále zatlačte na nožnú parkovaciu brzdú na vodiacich kolesách, aby sa zdvíhací stôl nepohol. Práve, keď sa má pracovať na zdvíhacom stole (zdvihnutom), musia byť brzdy zabrzdzené, aby zdvíhací stôl stál na jednom mieste.
- Zdvíhací stôl obsluhujte len pomocou ovládacích prvkov a vodorovnej rukoväte. Pohyb sa vykonáva len pomocou rukoväte, preto sa nechytajte napríklad na boku rámu alebo dokonca na doske stola. Pri spustení dávajte pozor na to, aby sa vaše ruky alebo nohy nedostali do blízkosti dosky.
- Pri zdvíhaní a spúšťaní dosky stola môže byť zariadenie pravidelnou činnosťou čerpadla alebo vypúšťacej páky nestabilné. Dávajte pozor na kmitanie zariadenia. Častým, krátkodobým stlačením zdvíhacej páky by sa mohlo kmitanie naďalej stále zosilňovať, kým by sa zariadenie a/alebo náklad stali nestabilnými, spadli by a spôsobili škody alebo zranenia.
- V prípade jazdy alebo manévrovania s naloženým nákladom dávajte pozor na kastorový efekt vodiacich kolies. K nemu dochádza napríklad, keď sa zdvíhací stôl zasunie na alebo pod náklad, kolesá sú tak „rovno“ a zdvíhací stôl je potom (po prevzatí nákladu) ťahaný a kolesá sa otočia o 180°. Keďže je zdvihnutý náklad principiálne nestabilnejší, nemanévrňte, neťahajte a neposúvajte zdvíhací stôl príliš rýchlo, pokiaľ možno so spustenou doskou stola a stále dávajte pozor na polohu otočných kolies.
- Zariadenie nepreťažujte. Dbajte na prípustnú nosnosť. Nedodržanie môže viesť k vážnym škodám.
- Ak sa zdvíhací stôl nepoužíva, neovláda alebo odborné nevedie do prevádzky podľa predpisov alebo sa použijú nesprávne náhradné diely, môže dôjsť k zraneniu obsluhy a poškodeniu zariadenia a tovaru.
- Použite len originálne náhradné diely HanseLifter®.
- Bezpečnostné zariadenia neustále slúžia k ochrane používateľov a zariadenia - nikdy sa ich nepokúšajte uviesť mimo prevádzky alebo nejakým spôsobom manipulovať.
- Nikdy sa nepokúšajte presúvať zdvíhací stôl, ak je tovar zdvihnutý. Spustite dosku stola, presuňte vhodným spôsobom na požadované miesto určenia a dosku stola zdvihnite opäť na požadovanú výšku.
- Pri manipulácii so zdvíhacím stolom neustále dávajte pozor na to, aby ste sa časťami tela nedostali pod dosku stola. Ak pracujete na boku zdvihnutej dosky stola, udržiavajte bezpečnú vzdialenosť. Nikdy nezasahujte pod dosku alebo dokonca do zdvíhacieho zariadenia. Ak vám napríklad spadli pod zdvíhací stôl predmety, spustíte zdvíhací stôl smerom dole a presuňte ho mimo alebo zoberte dostatočne dlhý predmet, aby ste predmety spod zdvíhacieho stola vytiahli bez toho, aby ste boli ohrození alebo okolo stojaci.
- Keď sa ťažisko nákladu presunie v smere ku koncom dosky stola (napr. príliš dlhý náklad), zariadenie má sklon k nestabilite v smere koncov dosky. Neustále dávajte pozor na ťažisko nákladu a zdvíhací stôl presúvajte pokiaľ možno vždy so spustenou doskou stola.
- Zdvíhací stôl bol koncipovaný pre rovný, pevný podklad a preto nie je vhodný pre sypký, nerovný podklad.
- Pri nakladaní na zdvihnutý zdvíhací stôl dávajte pozor na to, aby sa náklad prekladal bez nárazov, rovnomerne a pri dodržaní predpísaného najvyššieho zaťaženia. Poistný ventil pracuje len pri zdvíhaní! Ak bol zdvíhací stôl po zdvihnutí preložený nad prípustnú hmotnosť nákladu, poistný ventil sa nedá aktivovať. Preťaženie zdvíhacieho vozíka môže viesť k poškodeniu zariadenia a ohroziť okolo stojacich. Poistný ventil nikdy nepoužívajte na „váženie“, resp. ako indikátor pre maximálne zaťaženie. Predtým ako zdvíhací stôl zaťažíte, neustále vykonajte odváženie tovaru.
- Počas spúšťania by sa mala funkcia odľahčovacieho ventilu pravidelne kontrolovať a ventil prípadne nastaviť, aby sa spúšťanie spomalilo. V prípade rýchleho spúšťania je tlmenie nárazov piestu niekoľko centimetrov a môže tak byť značne väčšie ako tlmenie pri obvyklom náklade. Toto vedie k poškodeniu zdvíhacieho stola a nakoniec k výpadku zariadenia. Pozor! Nedodržanie tohto varovania vedie k osobným a vecným škodám.
- Neustále prestavte bezpečnostné rameno, ktoré je upevnené na nožniciach, keď sa zdvihla doska stola, aby sa chránila doska pred nechceným uvoľnením.

Všeobecné bezpečnostné pokyny

Pri manipulácii s technickými zariadeniami môžu napriek dodržiavaniu všetkých predpisov a pravidiel vzniknúť nebezpečné situácie. Tieto sú špeciálne zvýraznené v jednotlivých kapitolách.
Smernice a predpisy

Aby ste svoje dopravné zariadenie pohybujúce sa po podlahe používali podľa predpisov a nariadení, dodržiavajte, prosím, nasledovné nariadenie:

- Používateľ nožnicového zdvihacieho stola musí byť svojim nadriadeným správnym spôsobom vyškolený v používaní vozidla.
- Používateľ si musí prečítať a pochopiť návod na obsluhu.

Okrem toho je nutné dodržiavať príslušné národné predpisy a ustanovenia.

Používateľ

Pre používanie nožnicového zdvihacieho stola musí mať používateľ vhodné duševné a telesné schopnosti.

Kontroly

Podľa BGV D 27 §39 je potrebné nožnicový zdvihací stôl jedenkrát ročne skontrolovať osobou s oprávnením podľa „Zásady kontroly dopravných vozidiel pohybujúcich sa po podlahe“ hlavného zväzu profesného spoločenstva. O kontrole je potrebné vytvoriť protokol a zapísať do kontrolnej knihy.

Technické zmeny

Každá zmena alebo manipulácia na zariadení a na namontovaných zariadeniach je zakázaná. Z dôvodu zmien na zariadení sa zruší vyhlásenie o zhode.

Ak by ste mali otázky k prídavným zariadeniam, obráťte sa, prosím, na obchodníka, u ktorého ste kúpili prídavné zariadenie a poraďte sa s obchodníkom, od ktorého ste vaše zariadenie HanseLifter získali.

Spoločnosť HanseLifter je vám samozrejme radosťou k dispozícii.

HanseLifter®
GESUTRA GmbH
Straubinger Str. 20
28219 Bremen
0049 (0)421 33 63 62 00
www.hanselifter.de

Originálne diely a príslušenstvo

U zariadenia HanseLifter používajte len originálne diely HanseLifter. Použitie náhradných dielov a príslušenstva iných výrobcov sme nepreskúšali a neschválili a z tohto dôvodu môže negatívne ovplyvniť vlastnosti nožnicového zdvihacieho stola. Za škody, ktoré vznikli montážou neoriginálnych dielov a príslušenstva, je každá záruka zo strany výrobcu vylúčená. Okrem toho sa platnosť záruky ruší, ak sa svojvoľne použijú náhradné diely alebo príslušenstvo tretích osôb.

Všeobecný popis

Nožnicové zdvihacie stoly sú hydraulicky / ručne ovládané zdvihacie stoly na dopravu tovaru.

Náklad sa zdvíha pomocou hydraulického čerpadla, pričom čerpadlo sa ovláda nohou pomocou nožného pedálu. Vďaka vysokému prevodovému pomeru zdvihacej páky pedálu a hydraulického čerpadla je možné relatívne malou silou zdvíhať veľké náklady.

Preprava nákladu sa vykonáva ťahaním alebo posuvom pomocou rukoväte. K odbrzdzeniu zdvihacieho stola dochádza len silou svalov. Na zaistenie proti neúmyselnému pohybu sú namontované parkovacie brzdy.

Pokyny pre nakladanie

Rozdelenie nákladu

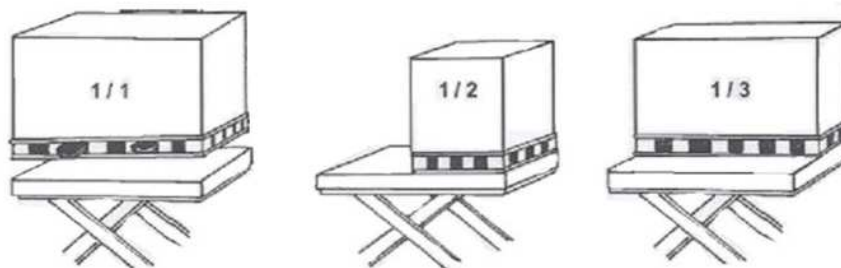

Obrázok 1 Rozdelenie nákladu

- 1/1 Úplná nosnosť sa dosiahne len pri plochej záťaži.
- 1/2 Ak pozdĺžny náklad pokryje len polovicu, dosiahne sa len polovica nosnosti.
- 1/3 Ak náklad bočne pokryje len polovicu dosky stola, k dispozícii je len tretina nosnosti.

Ťažisko nákladu

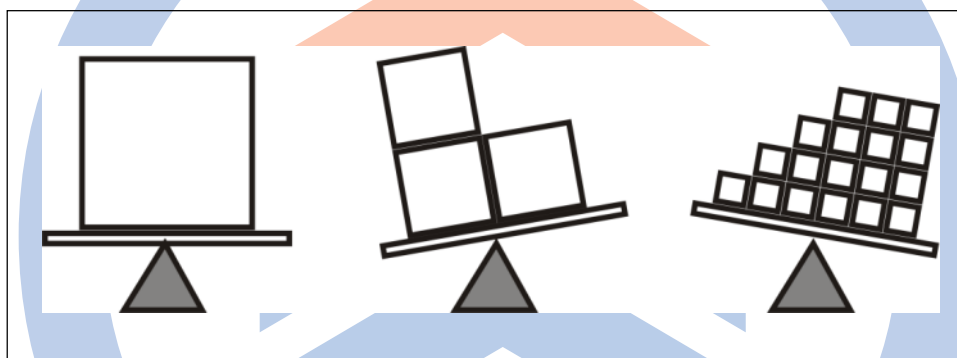

Obrázok 2 Ťažisko nákladu

Pri nakladaní vždy zohľadnite ťažisko nákladu. Ak je to možné, je potrebné zabrániť nakladaniu z boku. Ak sa tomu nedá zabrániť, zohľadnite zníženú nosnosť.



		HanselLifter										
Označenie Rozlišovací znak	1.1.	Výrobca (skratka) Manufacturer (abbreviation)									1.1.	
	1.2.	Označenie typu výrobcu Manufacturer's type designation	SPA 150	SPA 300	SPA 500	SPA 800	SPA 1000	SPA 1500	SPB 500	SPAG 200	1.2.	
	1.4.	Režimy obsluhy ručná, za pohybu, statická, sediaca, prijímateľ objednávky Operator type: hand, pedestrian, standing, seated, order-picker	Ručná	Ručná	Ručná	Ručná	Ručná	Ručná	Ručná	Ručná	1.4.	
	1.5.	Nosnosť / zaťaženie Load capacity/rated load	Q (kg)	150	300	500	800	1 000	1500	500	200	1.5.
	1.9.	Rázvor Wheelbase	y (mm)	640	750	750	1 030	1 060	1 160	1 140	860	1.9.
Hmotnosť Weight	2.1.	Vlastná hmotnosť Service weight	kg	48	95	90	120	121	143	138	73	2.1.
Pneumatiky, podvozok Tyres, chassis	3.1.	Pneumatiky: celogumové, super pružné, vzduchové, z polyuretánu Tyres: solid rubber, superelastic, pneumatic, polyurethane	Polyuretán polyurethane	Polyuretán polyurethane	Polyuretán polyurethane	Polyuretán polyurethane	Polyuretán polyurethane	Polyuretán polyurethane	Polyuretán polyurethane	Polyuretán polyurethane	Guma Rubber	3.1.
		Veľkosť pneumatík Tyre size	100x30	127x40	127x40	150x40	150x40	150x40	150x40	130x35	200x40	
	3.5.	Kolesá, počet vpredu/vzadu (x=hnacie) Wheels, number front rear (x = driven w heels)	2/2	2/2	2/2	2/2	2/2	2/2	2/2	2/2	2/2	3.5.
	3.6.	Rozchod kolies, vpredu Tread, front	b ₁₀ (mm)	320	370	370	460	460	580	650	510	3.6.
	3.7.	Rozchod kolies, vzadu Tread, rear	b ₁₁ (mm)	310	350	350	460	460	520	620	510	3.7.
Základné rozmery Dimensions		Výška rukoväte Height of handle	(mm)	935	970	970	990	950	950	950	1055	
	4.4.	Zdvih Lift	h ₃ (mm)	525	560	560	580	620	580	590	680	4.4.
		Výška stola pri max. zdvíhu Height of loading surface at max. lift		750	900	900	1000	1000	1000	900	1010	
	4.15.	Výška, spustený Height, lowered	h ₁₃ (mm)	225	340	340	420	380	420	310	330	4.15.
	4.16.	Dĺžka nakladacej plochy Length of loading surface	mm	740	855	855	1 000	1 020	1 220	1 600	1 000	4.16.
	4.18.	Šírka nakladacej plochy Width of loading surface	mm	450	500	500	510	510	600	800	500	4.18.
		Hĺbka nakladacej plochy Thickness of loading surface		35	50	50	55	60	60	50	35	
	4.19.	Celková dĺžka Overall length	l ₁ (mm)	1 000	1 165	1 165	1 330	1 330	1 500	1 820	1 180	4.19.
	4.21.	Celková šírka Overall width	b ₁ (mm)	450	500	500	575	610	700	800	620	4.21.
		Svetlá výška Ground clearance	(mm)	25	70	70	80	70	75	30	140	
Výkonové údaje Performance data		Zdvih pri jednom zatlačení pedálu Lift per pedal-operation	mm	30	15	15	15	15	15	25	70	
		Pohyb oje pri max. zdvíhu Draw bar-pulls to max. lift		20	32	40	40	45	45	25	10	
		Rýchlosť spúšťania s nákladom/bez neho Loring speed, laden/unladen		regulovateľná controllable	regulovateľná controllable	regulovateľná controllable	regulovateľná controllable	regulovateľná controllable	regulovateľná controllable	regulovateľná controllable	regulovateľná controllable	



Brzdzenie SPA150, 300, 500 a SPB500

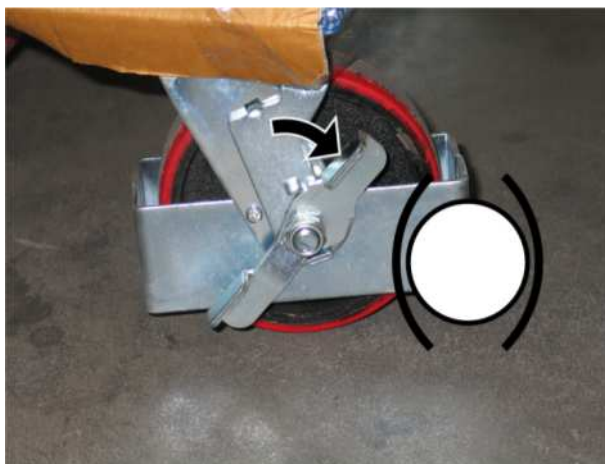

Obrázok 3 Aktivovanie brzdy

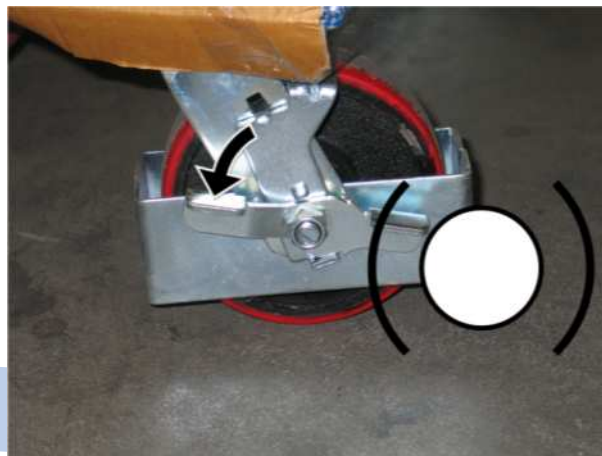

Obrázok 4 Uvoľnenie brzdy

Brzdzenie SPA800, 1000, 1500

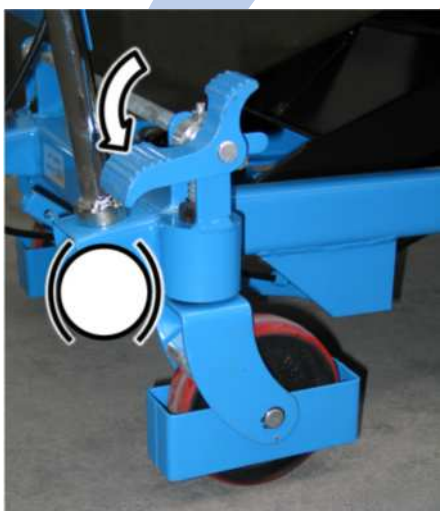

Obrázok 5 Aktivovanie brzdy



Obrázok 6 Uvoľnenie brzdy

Brzdzenie SPAG200



Obrázok 7 Aktivovanie brzdy



Obrázok 8 Uvoľnenie brzdy

Zdvíhanie všetkých modelov

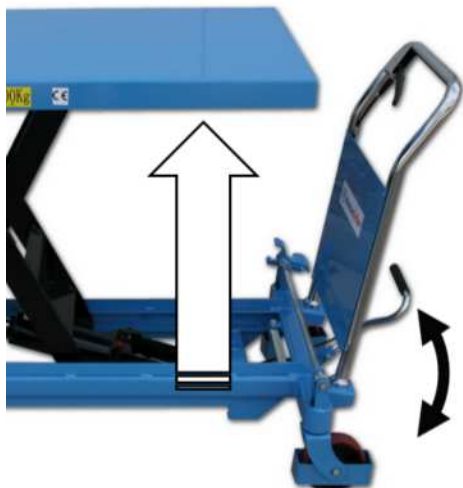

Obrázok 9 Zdvíhanie

Aby sa plošina stola zdvihla, stlačte nožný pedál tak ako je zobrazené.

Spúšťanie všetkých modelov

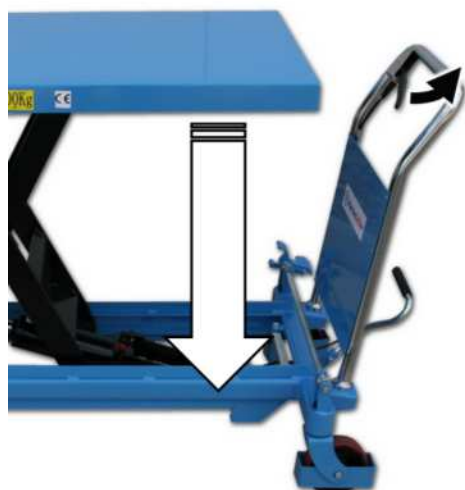

Obrázok 10 Spúšťanie

Aby sa plošina stola spustila dole, stlačte páku tak ako je zobrazené.

Poistka proti spusteniu SPA150, 300, 500, SPB500, SPAG



Pre údržbárske práce alebo opravy prestavte poistku proti spusteniu. Presvedčte sa, že sú obe strany prestavené a obe poistky proti spusteniu bezpečne zaistené.

Obrázok 11 Poistka proti spusteniu dole

Brzdenie SPA800, 1000, 1500



Pre údržbárske práce alebo opravy prestavte poistku proti spusteniu. Presvedčte sa, že sú obe strany prestavené a obe poistky proti spusteniu bezpečne zaistené.

Obrázok 12 Istiace rameno

Možné problémy a riešenia problémov

Chyba	Príčina	Riešenie
Zdvíhací stôl sa nedá zdvihnúť alebo sa nedosiahla požadovaná výška zdvihu	1) Ventil (27) je znečistený 2) Príliš málo hydraulického oleja	1) Vyčistíte ventil č. (27) 2) Naplňte hydraulický olej až po spodnú hranu plniaceho otvoru
Zdvíhací stôl sa dá zdvihnúť, ale hneď sa opäť spustí dole	1) Ventil (27) je znečistený 2) Pretlakový ventil (20) je chybné nastavený	1) Vyčistíte otvor ventilu 2) Demontujte ventil (20) a vyčistite ho, resp.nastavte znova pomocou skrutkovača.
Pracovná plošina sa nedá spustiť	1) Drôtené tiahlo je príliš dlhé 2) Pretlakový ventil je chybné nastavený	1) Napnite drôtené tiahlo tak, že uvoľníte maticu na dielci tvaru L (48) a skrutku dodatočne nastavíte 2) Demontujte ventil (20) a vyčistite ho, resp.nastavte znova pomocou skrutkovača
Z pretlakového ventilu vystupuje olej	Je chybné tesnenie O-kružkom (21) na pretlakovom ventile	O-kružok (21) vymeňte

Tabuľka 1 Riešenia problémov

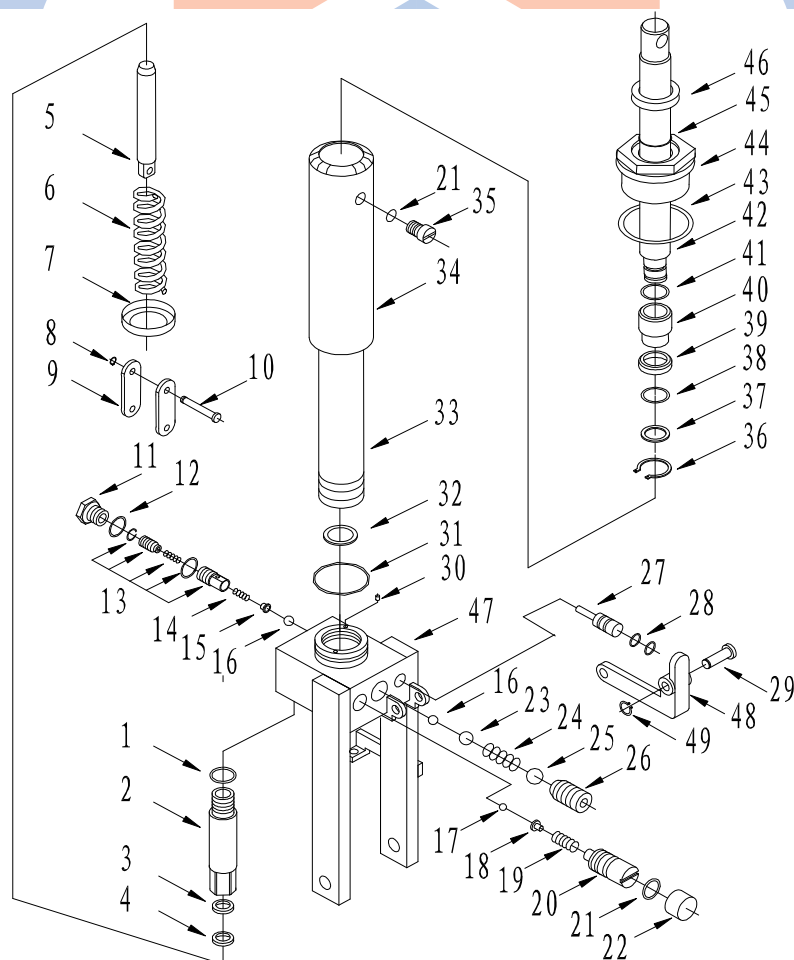

Obrázok 13 Hydraulika

Hydraulický olej

Olej štandardnej kvality by sa mal používať pri okolitej teplote medzi -5 až +40 °C a špeciálny nízko-teplotný olej od – 35 do +5°C.

Názov	Obchodné označenie, kód	Odporúča Hanselifter	Množstvo
Hydraulický olej	L-HM32	Liftol HYSTAR 32	1 000 ml
	L-HV32	Liftol HYCOLD 32 vo veľmi chladnom okolitom prostredí	

Tabuľka 2 Hydraulický olej

Záruka

Originálne diely a príslušenstvo

U zdvíhacieho stola HanseLifter® používajte len originálne diely HanseLifter®. Použitie náhradných dielov a príslušenstva iných výrobcov sme nepreskúšali a neschválili a z tohto dôvodu môže negatívne ovplyvniť vlastnosti zariadenia. Za škody, ku ktorým došlo použitím neoriginálnych dielov a príslušenstva, výrobca neručí. Okrem toho sa platnosť záruky ruší, ak sa svojvoľne použijú náhradné diely alebo príslušenstvo tretích osôb.

Používajte výlučne výrobky HanseLifter® .





HanseLifter®
GESUTRA GmbH
Straubinger Str. 20
D-28219 Bremen
NEMECKO
0049 (0)421 33 63 62 00
www.hanselifter.de

SPA - / SPB - / SPAG - Séria



HanseLifter®

KULLANIM TALİMATI
- Orijinalin Tercüme -
SPA - / SPB - / SPAG serisi

Model SPA150, 300, 500, 800, 1000, 1500
SPB500, SPAG200



HanseLifter®
GESUTRA GmbH
Straubinger Str. 20
D-28219 Bremen
GERMANY
0049 (0)421 33 63 62 00
www.hanselifter.de

Ver.: 1.00
Baskı: 24.03.2015

İçindekiler

İçindekiler	2
AT Uygunluk Beyanı	3
Açıklama	3
Genel güvenlik uyarıları	4
Tehlike uyarıları	4
Genel uyarılar	5
Genel güvenlik uyarıları	8
Kullanıcı	8
Kontroller	8
Teknik değişiklikler	8
Orijinal parçalar ve aksesuar	8
Genel açıklama	8
Yükleme uyarıları	9
Yük dağılımı	9
Yük ağırlık noktası	9
Teknik veriler	10
Frenler SPA150, 300, 500 ve SPB500	11
Frenler SPA800, 1000, 1500	11
Frenler SPAG200	11
Tüm kaldırma modelleri	12
Tüm indirme modelleri	12
İndirme emniyeti SPA150, 300, 500, SPB500, SPAG	13
İndirme emniyeti SPA800, 1000, 1500	13
Muhtemel sorunlar ve sorun çözümleri	14
Hidrolik yağ	15
Garanti	15
Orijinal parçalar ve aksesuar	15

Önsöz

HanseLifter® marka bir kaldırma platformu aldığınız için teşekkür ederiz.

Bu kullanım talimatı size kaldırma platformunu nasıl doğru kullanacağınızı açıklamaktadır. Emniyetli kullanım hususunda dikkatinizi çekmektedir ve size cihazınıza nasıl doğru bakım yapacağınızı ve koruyacağınızı gösterir. Kaldırma platformu ile çalışan herkes (kullanıcı, servis çalışanı, güvenlik sorumlusu v.s.) bu kullanım talimatını okumuş ve anlamış olmalıdır. Sadece bu şekilde HanseLifter® kaldırma platformununun tam kapasitesinden yararlanabilirsiniz.

Bu kullanım talimatını okuduktan sonra hala sorularınız varsa satıcınızla iletişime geçin veya lütfen bizimle iletişime geçin.

HanseLifter® – Straubinger Str. 20 – 28219 Bremen

Dizayn ve teknoloji üzerinde sürekli çalışma yapılması nedeniyle açıklamalar ve kaldırma platformunda monte edilmiş parçalar arasında farklılıklar olabilir. Özel müşteri talepleri nedeniyle de monte edilmiş parçalarda uyumsuzluk olabilir. Bu durum ile karşılaşıldığında lütfen bizimle iletişime geçin.

AT Uygunluk Beyanı



HanseLifter®

Straubinger Straße 20
28219 Bremen
Germany

Doküman yetkilisi:
Hardy Klapproth
Straubinger Straße 20
28219 Bremen



Aşağıda belirtilen ürünün yapı türünün,

Tanım: HanseLifter Makaslı Kaldırma Platformu
Makine tipi: SPA150, SPA300, SPA500, SPA800, SPA1000, SPA1500
SPB500
SPAG200

aşağıda belirtilen yayınlanma tarihinde güncel değişiklikleriyle geçerli olan aşağıdaki Avrupa yönetmeliklerine ve uyumlu normlarına uygun olduğunu beyan ederiz.

2006/42/AT Makine yönetmeliği
1907/2006/AT REACH

Ürünümüzde kullanılan sıvı maddeler entegre olarak irtibatlıdır, bu sayede maddeler belirli bir kullanımda açığa çıkmaz. Bunun sonucunda ürünlerimiz madde 7(2) altında yer alır ve madde 6 veya 7(1) uyarınca kayıt yükümlülüğüne tabi değildir.

Uygulanmış, uyumlu normlar

DIN EN ISO 12100:2011 Makinelerin güvenliği
EN 1570/A1:2004-10 Kaldırma platformlarına yönelik güvenlik talepleri

Bremen, Mart 2015

Şirket yöneticisi Dr. J. Lührs

Açıklama

Aşağıda gösterilen semboller tehlikelere, özel durumlara ve güvenlik talimatlarına dikkat çekmek için bu kullanım talimatında kullanılmaktadır.



Dikkat, ikaz, tehlike, güvenlik uyarısı

Bu sembol türü bir tehlike bulunduğunu belirtir. Tehlike, ilgili metinde daha ayrıntılı olarak açıklanan uygun bir sembolle gösterilmiştir.



Uyarı

Bu sembol türü makinenin özelliklerine işaret eder. Aynı şekilde makinenin verimliliğini arttıran veya kullanım ömrünü uzatan öneriler ve uyarılar belirtilmiştir.



Koruyucu kıyafet, koruyucu önlemler

Bu sembol türü makine ile çalışırken gerekli olan özel koruyucu donanıma işaret etmektedir.

Genel güvenlik uyarıları

Cihazdaki tüm çalışmalarda iş güvenliğine yönelik talimatları dikkate alın. Ayrıca işletmenizde uyulması gereken ek güvenlik düzenlemelerinin olabileceğini unutmayın.

1. Aksi belirtilmedikçe tüm cıvatalarda 8.8'lik sağlamlık geçerlidir.
2. Tüm sıkma torklarında genel geçerli değerlere bağlı kalın.
3. Burada belirtilenlerin haricinde başka işletim maddelerinin kullanılması yasaktır. Sorularınız olduğunda HanseLifter® şirketine danışın.
4. Çalışmalar sırasında uygun koruyucu kıyafet giyin.
5. İşletim maddeleriyle ilgili güvenlik veri sayfalarını dikkate alın. Bunları firmanızın güvenlik sorumlusundan temin edebilirsiniz.

Tehlike uyarıları



Dikkat

Onarımlar sadece eğitimli uzman personel tarafından yerine getirilebilir. Tereddüt durumunda HanseLifter® şirketine başvurun. Buradan yakınınızdaki uzman bir atölye bilgisi verilebilir.



Dikkat

Bazı yapı parçalarında gergin yaylar, kalan basınçlar veya işletim maddeleri artıkları nedeniyle çalışmalar sırasında yüksek tehlike söz konusu olabilir. Bakım veya onarım öncesinde yeteri kadar tehlikeler hakkında bilgi alın.



Dikkat

Bazı işletim maddeleri sağlık ve çevre için tehlikelidir. İşletim maddeleriyle ilgili güvenlik veri sayfalarını dikkate alın. Bunları firmanızın güvenlik sorumlusundan temin edebilirsiniz.



Dikkat

Koruyucu kapakların çıkarılmasıyla potansiyel tehlike yerleri açığa çıkarılabilir. Koruyucu kapakları çıkardığınızda bunları çalışmaların tamamlanmasından sonra tekrar takın.

**Dikkat**

Sağlam yapı şekli nedeniyle yapı parçaları çok ağır olabilir. Bunu olası onarım veya bakım çalışmalarında dikkate alın.

**Dikkat**

Dışarı akan hidrolik yağ ve yağlama greşi kaygan yüzeylere yol açar. Dışarı akan hidrolik yağı uygun haznelerde toplayın ve tekniğe uygun tasfiye edin. Cihazı kullanmadan önce kaygan yüzeyleri temizleyin.

Genel uyarılar

Sizin ve cihazınızın güvenliğini sağlamak için aşağıdaki hususlar esasen dikkate alınmalıdır:

- Sadece eğitimli ve yetkili personel için kaldırma platformunu kullanma izni vardır.
- Çalışmaya başlamadan önce tüm kumanda elemanlarının ve hareketli parçaların kolay hareket ettiğini kontrol edin. Herhangi bir nesne hasar gördüğünde veya herhangi bir sorun ortaya çıktığında kaldırma platformu ancak usulüne uygun şekilde onarılsa tekrar kullanılabilir.
- Arızalar veya fonksiyon hataları ortaya çıktığında, örneğin kaldırma platformu hidrolik yağ kaybediyorsa çalışmanızı düzenleyin, kaldırma platformu yetki dışı kullanıma karşı emniyete alın ve kaldırma platformunun ilgili eğitimi almış servis personeli tarafından onarılmasını sağlayın.
- Ürünleri kaldırma platformu üzerine yüklediğinizde özellikle büyük/hacimli malzemeleri eşit olarak yüklemeye ve kaldırma platformunu aşırı yüklememeye dikkate edin.
- Her zaman yükün ağırlık noktasını dikkate alın. Çalışmalar esnasında kaldırma platformunun duruş güvenliğinin sağlanmış olmasına her zaman dikkat edin.
- Cihazda ilave montaj cihazları veya başka üreticilere ait sonradan takılan diğer donanım özellikleri varsa ayrıca ilgili üreticinin buna ait olan kullanım talimatı da dikkate alınmalıdır.
- Cihaz üzerinde yapılan teknik değişikliklerde bu cihazın tüm garanti hakları kaybedilir ve uyumluluk beyannameşi de geçersiz olur.
- Sadece yavaş bir şekilde harekete geçin ve frenleyin. Yüklenen ürünler ani kalkış ve frenleme nedeniyle dengesini kaybedebilir, aşağı düşebilir, kayabilir veya yuvarlanabilir, hasar görebilir ve etraftaki kişileri tehlikeye atabilir.
- Kaldırma platformunu sadece bunun için öngörülen tutamağın önündeki çalışma yerinden kullanın. Cihazla yapılan tüm çalışmalar sırasında plakanın altında bulunan makas bölgesindeki tehlike alanından kaçının. Dikkate alınmadığında kaldırılan yükten dolayı ağır yaralanmalar meydana gelebilir.
- Kaldırma platformunun usulüne uygun olmayan kullanımı (burada açıklandığından farklı olarak) kazalara ve/veya yaralanmalara neden olabilir. Öngörülen kullanım şekline daima uyun.
- Personeli yanınızda taşımanız veya plaka üzerinde durmasına izin vermeniz yasaktır.
- Hareketli parçalara dokunmayın. Kaldırma platformunu sadece yatay tutamak ve kumanda elemanlarıyla kullanın. Kaldırma platformu hareket ettirilirken indirme kolu üzerindeki boşluğa parmaklarınızın girmemesine dikkat edin.
- Kaldırma platformu hareket ettirirken daima hareket halindeki yüksek kütleli yükü dikkate alın. Acil durumda bu ağırlığı tamamen kas kuvveti ile frenlemelisiniz. Yük arttıkça fren mesafesi buna uygun olarak uzar. Yükün duruş güvenliğinin kaybolmaması için kaldırma platformunu aniden frenlemeyin. Daima yavaş ve ileriye bakarak hareket edin.

- Kaldırma platformunu bir vinç ile kaldırırken askıda olan yükün altında veya yakınında kesinlikle durmayın! İmkânınıza göre birkaç metrelik mesafeye daima uyun.
- Onarımların sadece kalifiye uzman personel tarafından yapılmasını sağlayın.
- Kaldırma platformu mesai saati sonunda sökülecekse bu işlemin sadece kalifiye uzman personel tarafından yapılmasını sağlayın.
- Cihazın sıcaklık bölgesine dikkat edin. Çok sıcak veya soğuk yerlerde kullanım en kötü durumda cihazda arızalara neden olabilir ve kullanıcıda vücut ısısının düşmesine/donmalara veya yanmalara/deri tahrişlerine neden olabilir.
- Aşınmış veya arızalı parçalar yüksek gürültü emisyonuna ve bununla birlikte işitme duyusunun zarar görmesine neden olabilir. Aşınmış veya arızalı parçaları önceden değiştirin.
- İşletim maddeleri ile çalışırken daima uygun koruyucu kıyafet giymeye dikkat edin. İşletim maddelerini kesinlikle tüketmeyin ve bu maddelerin yere veya ait olmadığı cihaz bölgelerine gelmemesine dikkat edin. Ancak bu durumla karşılaşıldığında kaygan zeminlerin oluşmaması için işletim maddelerini usulüne uygun olarak giderin. İşletim maddeleri ile çalışmak için ilgili işletim maddesine yönelik güvenlik veri sayfasını da okuyun.
- Sadece bedensel ve zihinsel yetkinliğe haiz kişiler kaldırma platformunu kullanabilir. Daima bedensel sınırlara dikkat edin. Ortam sıcaklığına, hareket ettirilecek ürünlerin ağırlığına, taşıma işlerinin miktarına, molaların sayısına ve uzunluğuna ve fizik kondisyonuna bağlı olarak her çalışana bireysel sınırlar konur. Durumunuza daima dikkat edin ve yeterince mola verin. Dikkatsizlik ve yorgunluk belirtileri, kısmen ağır sonuçları olabilen hatalara kolaylıkla neden olmaktadır.
- Kaldırma platformunu sık kullandığınızda ayak pedalını daha çok kullandığınız bacağınızı değiştirin. Sürekli tek taraflı yüklenme duruş sorunlarına yol açabilir.
- Cihazla çalışırken daima dikkatli ve ihtiyatlı olun. Çevrenize dikkat edin ve cihazınızı çevreyi gözeterek kullanarak tehlikeli durumları, çarpışmaları, kazaları ve kazaya yaklaşma durumlarını önleyin.
- Düz olmayan veya sabitlenmemiş ya da çok az taşıma kapasitesine sahip zemin üzerinde usulüne uygun kullanılmaması, ağır kazalara veya yaralanmalara neden olabilir. Hareket ettirmeden önce daima zeminin yeterli taşıma kapasitesine sahip olduğunu (örneğin asansörler, yükleme rampaları, römorklar) ve zeminin yeterince emniyete alınmış/sabitlenmiş olduğunu ve böylelikle hareket ettirilirken kaymasının mümkün olmadığını (yükleme rampası / römork) kontrol edin.
- Her zaman sadece emniyete alınmış ürünleri hareket ettirin. Ürünleri kaymaya veya aşağı düşmeye karşı korumak için usulüne uygun olarak sabitleyin. Bu durum kaldırılan ürün üzerinde yapılan çalışmalarda olduğu gibi ürün hareket ettirilirken de geçerlidir.
- Hareketli yükü (örneğin sıvılar) taşıırken özellikle dikkatli olun. Manevra, hızlanma, frenleme veya pompaya çok kez basılmasıyla yüke aktarılan hareket enerjisi ve titreşimler kolaylıkla tetiklenebilir ve cihazın ve yükün dengesini/duruş güvenliğini tehlikeye atabilir. Yük ne kadar yükseğe kaldırılırsa, kaldırma platformunun dengesine olan etkisi o kadar güçlüdür.
- Kaldırma platformuyla çalışırken uzuvların çatalın altına ulaşmamasına her zaman dikkat edin. Kaldırılmış platform plakasının yan tarafında çalışıyorsanız kısa bir emniyet mesafesine uyun. Kaldırma platformunun altından veya kaldırma tertibatının içinden tutmayın. Kaldırma tertibatı bloke olmuşsa (örneğin kaldırma tertibatına uzanan yük, kaldırma tertibatının yanlış konumu/fonksiyon hatası veya bir arıza nedeniyle) veya cihaz ile çalışmaya devam edilmesini önleyen bir nesne platform plakasının altında bulunuyorsa blokajı elle çözmeye veya nesneyi tutmaya kesinlikle çalışmayın. Kesişme yerlerinden kesinlikle tutmayın! Kuvvet uygulamayın. İstem dışı olarak boşalmaya karşı kaldırma tertibatını/platform plakasını örneğin bir vinç ile emniyete alın ve kendinizi tehlikeye atmadan blokajı emniyetli mesafeden kaldırma imkanı sunan bir nesneyi alın.
- Platform plakası kaldırılmış konumdayken kaldırma platformunun yan kuvvetlere maruz kalmamasına dikkat edin. Kaldırma platformu bu durumdayken (yükü ve yüksüz) indirilmiş duruma göre çok daha dengesizdir. Bunun sonucunda devrilebilir, ürünler hasar görebilir ve hayati tehlike doğabilir.
- Yükleme ve boşaltma esnasında yüklenen ürünün ağırlık noktasına daima dikkat edin. Dengesiz yükleme veya yük boşaltma nedeniyle ağırlık noktasına yana doğru veya platform plakası ucunun istikametinde kayabilir, bu durum kaldırma platformunun dengesini tehlikeye atabilir. Kaldırma platformu daha kolay bir şekilde devrilebilir ve hasar görebilir, ürünlere hasar verebilir veya kullanıcıyı ya da etraftaki kişileri tehlikeye atabilir ve yaralayabilir. Her zaman yükün ağırlık noktasına dikkat edin.

- Kaldırma platformunu oturma yeri olarak kesinlikle kullanmayın. Kaldırma platformu bunun için tasarlanmamıştır ve devrilebilir ve sizi yaralayabilir.
- Kaldırma platformunu mümkün olduğunca çatal indirilmişken hareket ettirin. Kaldırma platformu yüklü haldeyken çatalı kaldırılmışsa biraz daha dengesizdir. Böylelikle kaza tehlikesi biraz daha fazladır. İmkana göre platform plakasını indirin, sabitleme frenlerini çözün, kaldırma platformunu belirlenen yerde hareket ettirin, sabitleme frenlerine basın ve platform plakasını tekrar istediğiniz yüksekliğe getirmek için kumanda kolunu kullanın. Platform plakasını mümkünse belirlediğiniz yerde bulunduğunuzda kaldırın. Platform plakası kaldırılmışken kaldırma platformu hareket ettirilecekse son derece dikkatli hareket edin ve ani manevralardan sakının. Kaldırma platformu hareket halindeyken platform plakalarını asla kaldırmayın ve indirmeyin.
- Kaldırma platformunu kaymaya karşı korumak için taşıma işleminden sonra yönlendirme tekerleklerindeki ayak sabitleme frenlerine basın. Kaldırma platformunda (kaldırılmış) çalışma yapılacaksa kaldırma platformunu konumunda tutmak için frenlere basılmış olmalıdır.
- Kaldırma platformunu sadece kumanda elemanları ve yatay tutamaktan kullanın. Sadece tutamak üzerinden hareket ettirilir, bunun için örneğin şasinin yanlarından veya platform plakasından tutmayın. İndirirken ellerle veya ayaklarla plakanın yakınına gelmemeye dikkat edin.
- Platform plakası kaldırırken ve indirirken pompaya veya indirme koluna düzensiz basılmaması sonucu cihaz dengesini kaybedebilir. Cihaz titreşimlerine dikkat edin. Kaldırma kolunu sık ve kısa aralıklarla kullanılması sonucunda cihaz ve/veya yük dengesini kaybedene, devrilene ve hasarlara veya yaralanmalara neden olana kadar titreşimler artabilir.
- Üzerinde yük bulunduğunda hareket ederken/manevra yaparken manevra tekerleklerin Castor efektine dikkat edin. Bu durum örneğin kaldırma platformu belirlenen yere sürüldüğünde, tekerlek "düz olarak" konumlandığında ve kaldırma platform çekildiğinde ve tekerlekler 180° döndüğünde ortaya çıkar. Kaldırılan yük prensip olarak dengesiz olduğundan kaldırma platformunu çok hızlı bir şekilde değil, mümkün olduğunca platform plakası indirerek manevra yaptırın, çekin ve itin, ve yönlendirme tekerleklerinin konumuna daima dikkat edin.
- Cihaza aşırı yük bindirmeyin. Müsaade edilen taşıma kapasitesini dikkate alın. Dikkate almamak ağır hasarlara yol açabilir.
- Kaldırma platformu talimatlara uygun kullanılmaz, manipüle edilir veya tekniğe uygun onarılmaz ya da yanlış yedek parçalar kullanılırsa kullanıcı yaralanabilir, cihazda ve üründe hasar meydana gelebilir.
- Sadece orijinal HanseLifter® yedek parçaları kullanın.
- Güvenlik tertibatları kullanıcının ve cihazın korunması içindir. Bunları asla devre dışı bırakmaya veya herhangi bir şekilde manipüle etmeye çalışmayın.
- Ürün kaldırılmışken kaldırma platformunu asla hareket ettirmeyin. Platform plakasını indirin, belirlenen yere tekniğe uygun hareket ettirin ve platform plakasını tekrar istenilen yüksekliğe kaldırın.
- Kaldırma platformuyla çalışırken uzuvların çatalın altına ulaşmamasına her zaman dikkat edin. Kaldırılmış platform plakasının yan tarafında çalışıyorsanız bir emniyet mesafesine uyun. Plakanın altına veya kaldırma tertibatının içine elinizi sokmayın. Örneğin kaldırma platformunun altına cisimler düşmüşse kaldırma platformunu indirin ve uzaklaştırın veya kendinizi veya etrafınızdaki kişileri tehlikeye sokmayacak şekilde kaldırma platformunun altından cisimleri çekmek için yeteri kadar uzun olan bir cisim kullanın.
- Yük ağırlık noktası çok fazla platform plakası ucuna doğru kayarsa (örn. çok uzun yük nedeniyle) cihaz duruş emniyetinin olmaması nedeniyle plaka ucuna doğru eğilir. Yük ağırlık noktasına daima dikkat edin ve kaldırma platformunu sadece indirilmiş platform plakasıyla hareket ettirin.
- Kaldırma platformu düz, sağlam zemin için tasarlanmıştır ve bu nedenle eğimli, düz olmayan zeminler için uygun değildir.
- Kaldırılmış bir kaldırma platformu yüklerken yükün sarsıntısız, eşit ve azami yük dikkate alınarak yüklenmesine dikkat edin. Emniyet valfi sadece kaldırırken çalışır! Kaldırma platformuna kaldırma sonrasında müsaade edilen azami yükten fazla yüklenmişse emniyet valfi devreye giremez. Kaldırma platformunun aşırı yüklenmesi cihazda hasara yol açabilir ve sizi ve ayrıca etrafta bulunan kişileri tehlikeye sokabilir. Emniyet valfini asla "tartmak" veya müsaade edilen azami yük için gösterge olarak kullanmayın. Ürünü her zaman kaldırma platformuna yükleme yapmadan tartın.
- İndirme sırasında boşaltma valfinin işlevi düzenli olarak kontrol edilmeli ve indirmeyi yavaşlatmak için gerektiğinde ayarlanmalıdır. Çok hızlı indirme durumunda pistonun darbe sönümlenmesi birkaç santimetredir.

ve bu nedenle normal yükteki sönümlemeden daha büyük olabilir. Bu kaldırma platformunun hasar görmesine ve sonuç olarak cihazın devre dışı kalmasına yol açar. Dikkat! Bu uyarının dikkate alınmaması kişilerin yaralanmasına ve maddi hasara yol açabilir.

- Platform plakasını kaldırdığınızda plakayı istenmeyen indirmeye karşı korumak için makasın yanında sabitlenmiş olan güvenlik kolunu yatırın.

Genel güvenlik uyarıları

Teknik cihazlarla çalışırken belirlemeler ve yönetmelikler dikkate alınsa ve uyulsa da beklenmedik tehlikeler ortaya çıkabilir. Her bir bölümde bu tehlikeler vurgulanmıştır.

Yönetmelikler ve talimatlar

Koridor taşıma aracınızı kurallara ve belirlemelere uygun olarak kullanmak için lütfen aşağıdaki uyarıları dikkate alın.

- Makaslı kaldırma platformunun kullanıcısı talimatlara uygun olarak amiri tarafından aracın kullanımı konusunda bilgilendirilmiş olmalıdır.
- Kullanıcı kullanım kılavuzunu okumuş ve anlamış olmalıdır.

Ayrıca ilgili ulusal talimatlar ve belirlemeler dikkate alınmalıdır.

Kullanıcı

Makaslı kaldırma platformunun kullanımı için kullanıcı ruhsal ve fiziksel olarak uygun olmalıdır.

Kontroller

BGV D 27 madde 39 uyarınca makaslı kaldırma platformu yılda bir kez yetkili bir kişi tarafından ticari sendikaların ana kuruluşunun "Koridor taşıma araçlarının kontrolüyle ilgili ilkeler" doğrultusunda kontrol edilmelidir. Kontrol hakkında bir protokol oluşturulmalı ve kontrol kitabına not edilmelidir.

Teknik değişiklikler

Cihazda ve takılı tertibatlarda herhangi bir değişiklik veya manipülasyon yapılması yasaktır. Cihazda yapılan değişiklikler nedeniyle uygunluk beyanı geçerliliğini yitirir.

Ek montaj cihazlarıyla ilgili sorularınız olduğunda ek cihazı satın aldığınız satıcıya danışın ve HanseLifter cihazınızı temin ettiğiniz satıcınızı bilgilendirin.

HanseLifter'de size memnuniyetle yardımcı olacaktır.

HanseLifter®
GESUTRA GmbH
Straubinger Str. 20
28219 Bremen
0049 (0)421 33 63 62 00
www.hanselifter.de

Orijinal parçalar ve aksesuar

HanseLifter cihazınız için sadece orijinal HanseLifter parçaları kullanın. Diğer üreticilerin yedek parçalarının ve aksesuarların montajı tarafımızdan kontrol edilmemiştir ve onaylanmamıştır ve bu nedenle makaslı kaldırma platformunun özellikleri olumsuz etkilenebilir. Orijinal olmayan parçaların ve aksesuarların takılmasından kaynaklanan hasarlar için üretici tarafından her tür sorumluluk kabul edilmez. Ayrıca yedek parçalar veya aksesuarlar üçüncü şahıslar tarafından izinsiz olarak takıldığında garanti silinir.

Genel açıklama

Makaslı kaldırma platformu, malzeme taşımacılığı için hidrolik / manuel kumandalı kaldırma platformlarıdır.

Yük, bir hidrolik pompa yardımıyla kaldırılır, bu arada pompa ayakla ayak pedalından kumanda edilir. Pedalın ve hidrolik pompanın kaldırma kolunun yüksek aktarım oranı sayesinde çok az güç tatbikiyle büyük yüklerin kaldırılması mümkündür.

Sadece tutamaktan çekerek veya iterek yük taşınır. Kaldırma platformu sadece kas kuvvetiyle frenlenir. İstenmeyen hareket etmeye karşı sabitleme frenleri takılıdır.

Yükleme uyarıları

Yük dağılımı

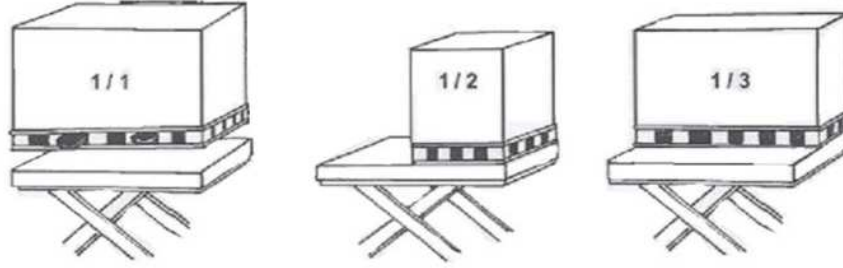

Şekil 1 Yük dağılımı

- 1/1 Tam taşıma kapasitesine sadece yüzey yükünde ulaşılır.
- 1/2 Yük sadece enine taraflı olarak sadece yarı kapsadığında sadece yarı taşıma kapasitesine ulaşılır.
- 1/3 Yük yanda platform plakasının yarısını kapsamışsa taşıma kapasitesinin sadece üçte biri mevcuttur.

Yük ağırlık noktası

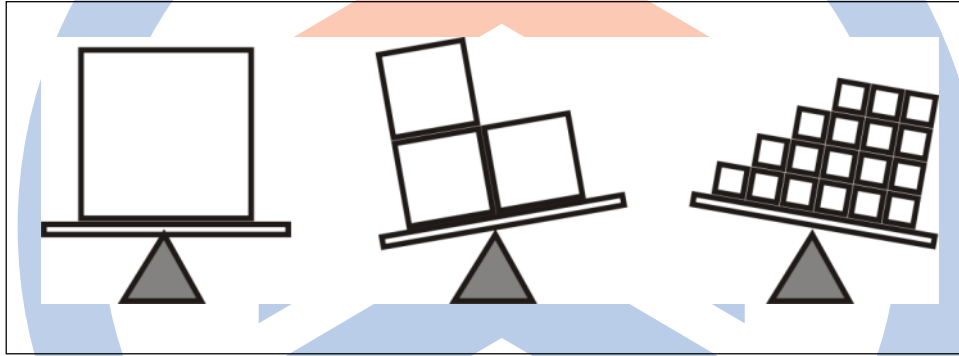

Şekil 2 Yük ağırlık noktası

Yükleme sırasında her zaman yükün ağırlık noktasına dikkat edin. Yan yüklemeden olabildiğince kaçınılmalıdır. Kaçınılmazsa düşük yükleme kapasitesini dikkate alın.

İşaret Distinguishing mark	1.1	Üretici (kısa tanımlama) Manufacturer (abbreviation)	HanselLifter								1.1	
			SPA 150	SPA 300	SPA 500	SPA800	SPA1000	SPA1500	SPB 500	SPAG 200		
	1.2	Üreticinin tip işareti Manufacturer's type designation										1.2
	1.4	Manuel kullanım, yürüme, durma, oturma, toplayıcı Operator type: hand, pedestrian, standing, seated, order-picker	EI	EI	EI	EI	EI	EI	EI	EI	EI	1.4
	1.5	Taşıma kapasitesi / yük Load capacity/rated load	Q (kg)	150	300	500	800	1000	1500	500	200	1.5
	1.9	Tekerlek mesafesi Wheelbase	y (mm)	640	750	750	1030	1060	1160	1140	860	1.9
Ağırlık Weight	2.1	Öz ağırlık Service weight	kg	48	95	90	120	121	143	138	73	2.1
Tekerlekler, şasi Tyres, chassis	3.1	Lastik donanımı tam lastik, süper elastik, hava, poliüretan Tyres: solid rubber, superelastic, pneumatic, polyurethane		Poliüretan polyurethane	Poliüretan polyurethane	Poliüretan polyurethane	Poliüretan polyurethane	Poliüretan polyurethane	Poliüretan polyurethane	Poliüretan polyurethane	Lastik Rubber	3.1
		Lastik ebadı Tyre size		100x30	127x40	127x40	150x40	150x40	150x40	130x35	200x40	
	3.5	Tekerlekler, ön /arka sayısı (x=tahrikli) Wheels, number front rear (x = driven w heels)		2/2	2/2	2/2	2/2	2/2	2/2	2/2	2/2	3.5
	3.6	İz genişliği, ön Tread, front	b ₁₀ (mm)	320	370	370	460	460	580	650	510	3.6
	3.7	İz genişliği, arka Tread, rear	b ₁₁ (mm)	310	350	350	460	460	520	620	510	3.7
Temel ölçüler Dimensions		Tutamak yüksekliği Height of handle	(mm)	935	970	970	990	950	950	950	1055	
	4.4	Kaldırma Lift	h ₃ (mm)	525	560	560	580	620	580	590	680	4.4
		Maks. kaldırmada platform yüksekliği Height of loading surface at max. lift		750	900	900	1000	1000	1000	900	1010	
	4.15	İndirilmiş yükseklik Height, low ered	h ₁₃ (mm)	225	340	340	420	380	420	310	330	4.15
	4.16	Yükleme yüzeyi uzunluğu Length of loading surface	mm	740	855	855	1000	1020	1220	1600	1000	4.16
	4.18	Yükleme yüzeyi genişliği Width of loading surface	mm	450	500	500	510	510	600	800	500	4.18
		Platform derinliği Thickness of loading surface		35	50	50	55	60	60	50	35	
	4.19	Toplam uzunluk Overall length	l ₁ (mm)	1000	1165	1165	1330	1330	1500	1820	1180	4.19
	4.21	Toplam genişlik Overall width	b ₁ (mm)	450	500	500	575	610	700	800	620	4.21
		Zemin serbestliği Ground clearance	(mm)	25	70	70	80	70	75	30	140	
Güç verileri Performance data		Pedal basışı başına kaldırma Lift per pedal-operation	mm	30	15	15	15	15	15	25	70	
		Maks. kaldırmaya kadar çeki kolu vuruşu Draw bar-pulls to max. lift		20	32	40	40	45	45	25	10	
		Yüklü/yüksüz indirme hızı Low ering speed, laden/unladen		ayarlanabilir controllable	ayarlanabilir controllable	ayarlanabilir controllable	ayarlanabilir controllable	ayarlanabilir controllable	ayarlanabilir controllable	ayarlanabilir controllable	ayarlanabilir controllable	

Frenler SPA150, 300, 500 ve SPB500

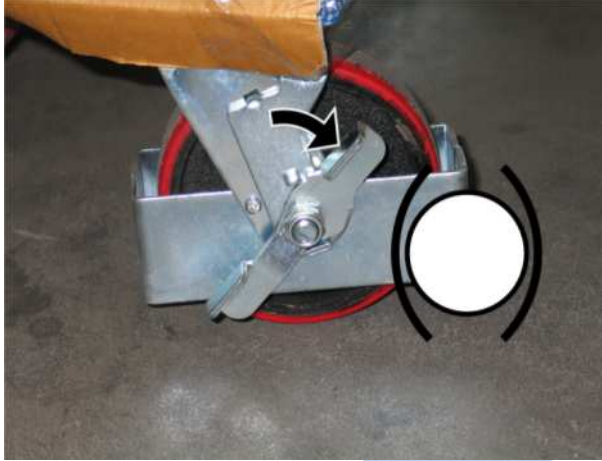

Şekil 3 Frenin etkinleştirilmesi

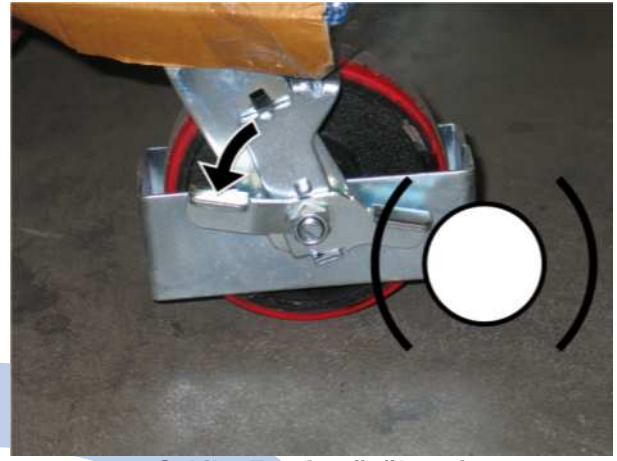

Şekil 4 Frenin çözülmesi

Frenler SPA800, 1000, 1500

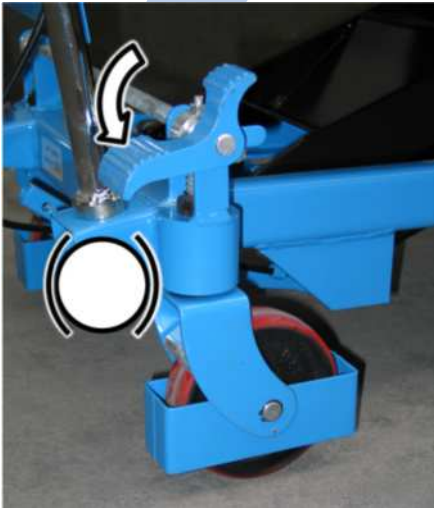

Şekil 5 Frenin etkinleştirilmesi

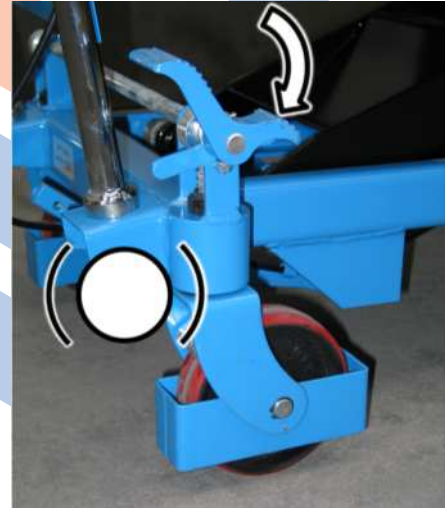

Şekil 6 Frenin çözülmesi

Frenler SPAG200



Şekil 7 Frenin etkinleştirilmesi



Şekil 8 Frenin çözülmesi

Tüm kaldırma modelleri



Şekil 9 Kaldırma

Platformu kaldırmak için ayak pedalına gösterildiği gibi basın.

Tüm indirme modelleri

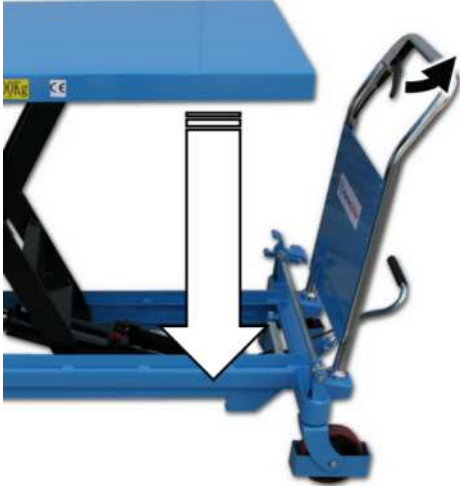

Şekil 10 İndirme

Platformu indirmek için kola gösterildiği gibi basın.

İndirme emniyeti SPA150, 300, 500, SPB500, SPAG



Bakım çalışmaları veya onarımlar için indirme emniyetini gösterildiği gibi yatırın. Her iki tarafın da yatırılmış ve her iki indirme emniyetinin güvenle kavranmış olduğundan emin olun.

Şekil 11 İndirme emniyeti

İndirme emniyeti SPA800, 1000, 1500



Bakım çalışmaları veya onarımlar için indirme emniyetini gösterildiği gibi yatırın. Her iki tarafın da yatırılmış ve her iki indirme emniyetinin güvenle kavranmış olduğundan emin olun.

Şekil 12 Emniyet mandalı

Muhtemel sorunlar ve sorun çözümleri

Hata	Nedeni	Çözümü
Kaldırma platformu kaldıramıyor veya istenilen kaldırma yüksekliğine ulaşamıyor	1) Valf (27) kirli. 2) Hidrolik yağ yetersiz	1) Valf no. (27) temizleyin 2) Dolum deliğinin alt kenarına kadar hidrolik yağ doldurun
Kaldırma platformu kaldırılıyor ancak tekrar indirilmiyor	1) Valf (27) kirli. 2) Yüksek basınç valfi (20) yanlış ayarlanmış	1) Valf deliğini temizleyin 2) Valfi (20) sökün ve temizleyin veya bir tornavidayla yeniden ayarlayın.
Çalışma platformu indirilemiyor	1) Tel halatı çok uzun 2) Yüksek basınç valfi yanlış ayarlanmış	1) L parçasındaki (48) somunu çözerek ve civatayı ayarlayarak tel halatı gerin 2) Valfi (20) sökün ve temizleyin veya bir tornavidayla yeniden ayarlayın
Yüksek basınç valfinden yağ çıkıyor	Yüksek basınç valfindeki O ring (21) hasarlı	O ringi (21) değiştirin

Tablo 1 Problem çözümleri

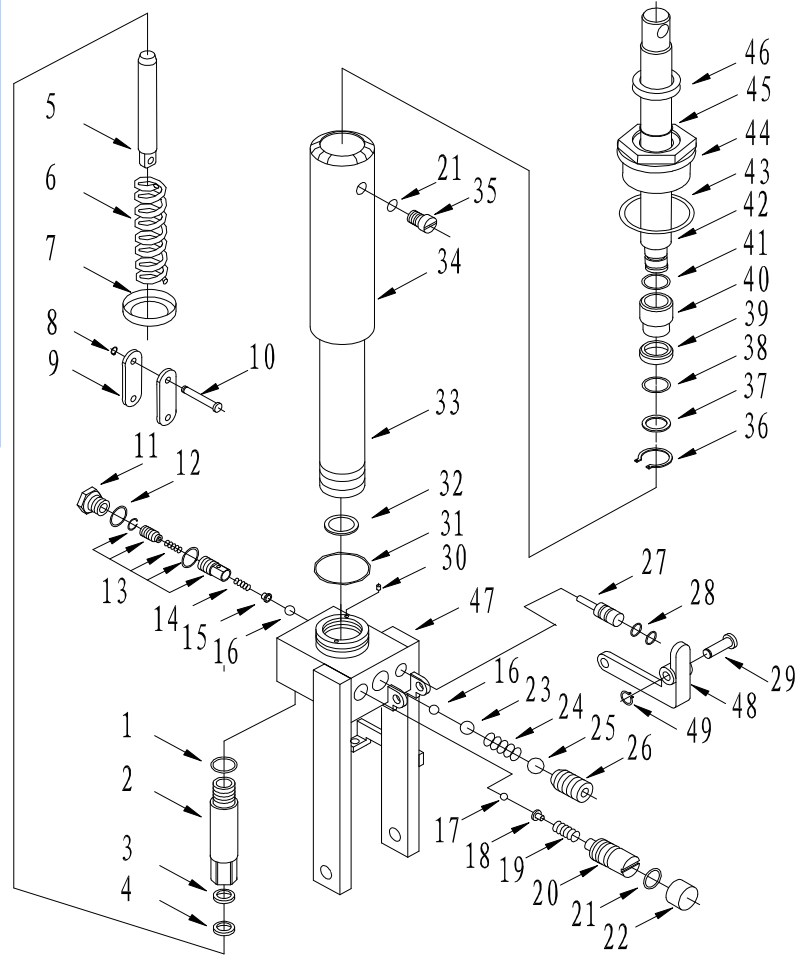

Şekil 13 Hidrolik

Hidrolik yağ

Standart kalite yağ -5 ila +40 °C arasında ve özel düşük sıcaklık yağı – 35 ila +5°C'lik bir ortamda kullanılabilir.

Adı	Ticari tanımlama, kod	Hanselifter tavsiyesi	Miktar
Hidrolik yağ	L-HM32	Liftol HYSTAR 32	1000ml
	L-HV32	Liftol HYCOLD 32 çok soğuk ortamda	

Hidrolik yağ 2 tablosu

Garanti

Orijinal parçalar ve aksesuar

HanseLifter® kalırma platformunuz için sadece HanseLifter® orijinal parçalar kullanın. Diğer üreticilerin yedek parçalarının ve aksesuarların montajı tarafımızdan kontrol edilmemiştir ve onaylanmamıştır ve bu nedenle cihazın özellikleri olumsuz etkilenebilir. Orijinal olmayan parçaların ve aksesuarların takılmasından kaynaklanan hasarlar için üretici tarafından her tür sorumluluk kabul edilmez. Ayrıca yedek parçalar veya aksesuarlar üçüncü şahıslar tarafından izinsiz olarak takıldığında garanti silinir.

Sadece HanseLifter®  ürünlerini kullanın.





HanseLifter®
GESUTRA GmbH
Straubinger Str. 20
D-28219 Bremen
GERMANY
0049 (0)421 33 63 62 00
www.hanselifter.de